

کتابچه راهنمای استفاده از خودروی

**FAW B50F**

شرکت بهمن موتور

نگارش ۶

زمستان ۹۵

## مشخصات

نام کتاب : راهنمای استفاده از خودروی FAW B50F - اتوماتیک

FAW B50F OWNER'S MANUAL

تعداد صفحات : ۲۹۶ صفحه

سفارش دهنده : شرکت گروه بهمن  
تهیه و تنظیم : انتشارات ویژستاران

تلفن : ۶ - ۶۶۵۹۳۵۱۱

قبل از راندن خودرو

۱

تنظیم و عملکرد مواردی همچون قفل دربها، آینه ها و ستون فرمان

راندن خودرو

۲

رانندگی، توقف و اطلاعات رانندگی ایمن

مشخصات تجهیزات داخلی خودرو

۳

ایرکاندیشن (کولر) و سیستم صوتی، و نیز عملکردهای داخلی دیگر جهت تجربه رانندگی راحت

نگهداری و مراقبت

۴

تمیز کردن و حفاظت از خودرو، تعمیر و نگهداری توسط مالک خودرو، و اطلاعات تعمیر و نگهداری

موارد اضطراری

۵

نحوه بکسل کردن خودرو، پنچر شدن لاستیک خودرو یا بروز تصادف

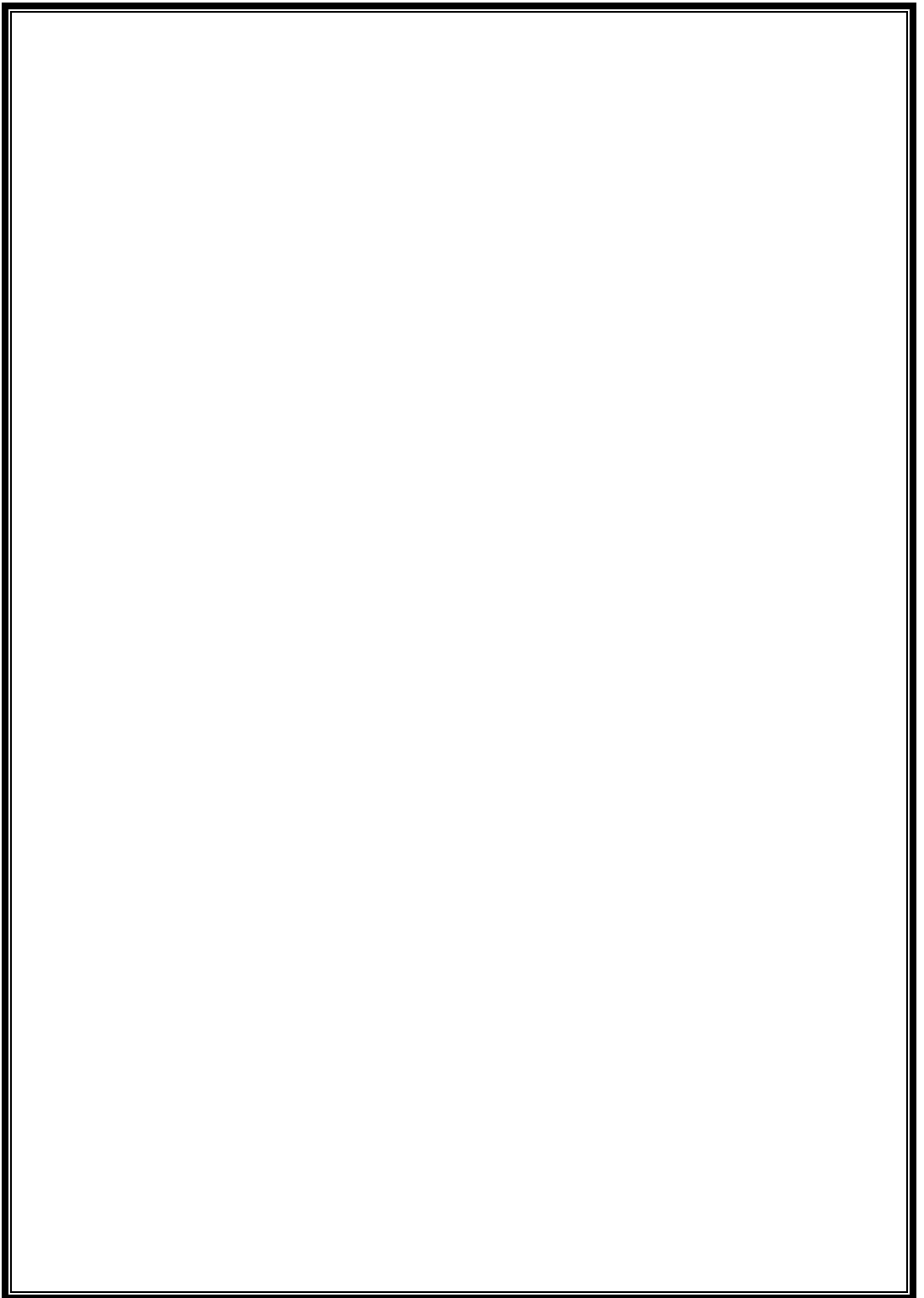

- ۷-۱ اطلاعات ایمنی ..... ۴۶  
 صحیح راندگی کردن ..... ۴۴  
 سیستم حفاظت تکمیلی کیسه هوا  
 (SRS) ..... ۴۶  
 سیستم محافظ کودک ..... ۵۶  
 نصب محافظ کودک ..... ۶۰

۲ راندن خودرو

- ۱-۲ روش‌های راندگی ..... ۶۸  
 راندگی با خودرو ..... ۶۸  
 سوئیچ خودرو ..... ۷۷  
 گیربکس اتوماتیک ..... ۸۰  
 اهرم کنترل نور چراغ‌ها ..... ۸۳  
 سیستم ترمز دستی ..... ۸۴  
 بوق ..... ۸۵
- ۲-۲ صفحه نمایشگر ..... ۸۶  
 نشان دهنده‌ها و گیج‌های اندازه‌گیری ..... ۸۶  
 دکمه‌های تنظیم روشنایی صفحه  
 نمایشگر ..... ۸۸  
 چراغ‌های نشانگر و هشدار ..... ۸۹  
 صفحه نمایش LCD ..... ۹۱
- ۳-۲ عملکرد چراغ‌ها و برف پاکن ..... ۹۶  
 فهرست چراغ‌های بیرونی خودرو ..... ۹۶  
 چراغ‌های جلو ..... ۹۸  
 چراغ‌های مه‌شکن ..... ۱۰۰  
 برف پاک کن و شیشه‌شوی شیشه جلو ..... ۱۰۲

- ۱-۱ آشنایی با کلیدها ..... ۲  
 کلیدها ..... ۲
- ۱-۲ بازکردن، بستن و قفل کردن ..... ۶  
 کلید ریموت ..... ۶  
 کلید مکانیکی (معمولی) ..... ۸  
 درب‌ها ..... ۹  
 درب صندوق عقب ..... ۱۱
- ۳-۱ تجهیزات قابل تنظیم ..... ۱۳  
 صندلی‌های جلو ..... ۱۳  
 صندلی‌های عقب ..... ۱۵  
 محافظ سر ..... ۱۷  
 کمربند ایمنی ..... ۱۹  
 غریبک فرمان ..... ۲۵  
 تنظیم اتوماتیک آینه دید عقب داخلی ضد  
 انعکاس نور (ضد کوری) ..... ۲۶  
 آینه‌های دید عقب بیرونی (آینه بغل) ..... ۲۸
- ۴-۱ بستن و باز نمودن شیشه‌ها و سان روف ..... ۳۰  
 شیشه بالا بر برقی ..... ۳۰  
 سان روف ..... ۳۴
- ۵-۱ سوخت گیری مجدد ..... ۳۷  
 بازکردن درب باک سوخت ..... ۳۷
- ۶-۱ سیستم دزدگیر ..... ۴۰  
 سیستم ایموبلایزر موتور (ضد سرقت) ..... ۴۰  
 آژیر ..... ۴۲

- ۲-۴ کاربرد دیگر سیستم‌های رانندگی ..... ۱۰۵
- سیستم سرعت یکنواخت (کروز کنترل) ..... ۱۰۵
- سیستم رادار دنده عقب ..... ۱۰۹
- قطب نمای الکترونیکی ..... ۱۱۲
- سیستم اندازه‌گیری فشار باد لاستیک
- TPMS ..... ۱۱۶
- سیستم‌های کمکی در رانندگی ..... ۱۱۹

- ۳-۵ نحوه استفاده از جعبه‌های نگهدارنده .. ۱۷۴
- فهرست جعبه‌های نگهدارنده ..... ۱۷۴
- جعبه نگهدارنده کنسول وسط و جعبه
- داشبورد ..... ۱۷۵
- جعبه نگهدارنده زیر آرنجی وسط جلو ..... ۱۷۶
- جا لیوانی (جلو/ عقب) ..... ۱۷۷
- جا عینکی ..... ۱۷۸
- ۲-۵ اطلاعات رانندگی ..... ۱۲۲
- بار و محفظه بار ..... ۱۲۲
- نکات مربوط به رانندگی در زمستان ..... ۱۲۳
- یدک کشیدن تریلر ..... ۱۲۶

### ۳ مشخصات تجهیزات داخلی خودرو

- ۳-۱ نحوه استفاده از سیستم صوتی ..... ۱۲۸
- سیستم صوتی ..... ۱۲۸
- نحوه استفاده از حالت رادیوی AM/FM با
- دستگاه پخش CD (یک دیسکی) ..... ۱۳۶
- نحوه استفاده از کلیدهای صوتی غربلیک
- فرمان ..... ۱۵۱
- ۳-۲ نحوه استفاده از سیستم تهویه مطبوع ... ۱۵۲
- سیستم تهویه مطبوع اتوماتیک تک منطقه‌ای ... ۱۵۲
- ۳-۳ نحوه استفاده از سیستم هندزفری ..... ۱۶۲
- سیستم هندزفری ..... ۱۶۲
- نحوه استفاده از تلفن دارای بلوتوث
- (Bluetooth®) ..... ۱۶۵
- ۳-۴ نحوه استفاده از چراغ‌های داخلی خودرو .. ۱۷۱
- فهرست چراغ‌های داخلی خودرو ..... ۱۷۱
- چراغ داخلی (چراغ مطالعه سقفی) ..... ۱۷۲
- چراغ صندوق عقب ..... ۱۷۳

- ۳-۶ مشخصات دیگر تجهیزات داخلی خودرو... ۱۷۹
- آفتابگیرها ..... ۱۷۹
- آینه‌های آرایشی (راست/ چپ) ..... ۱۸۰
- جابلیتی ..... ۱۸۱
- جاکارتی ..... ۱۸۲
- زیرسیگاری‌های جلو/ عقب (قابل حرکت) ..... ۱۸۳
- فندک ..... ۱۸۵
- زیر آرنجی (جلو/ عقب) ..... ۱۸۶
- قلاب جالباسی ..... ۱۸۷
- قلاب‌های صندلی ..... ۱۸۸

- ۴-۱ نگهداری و مراقبت ..... ۱۹۰
- تمیز کردن و مراقبت از ظاهر خودرو ..... ۱۹۰
- تمیز کردن و مراقبت از داخل خودرو ..... ۱۹۳
- ۴-۲ تعمیر و نگهداری ..... ۱۹۵
- امور تعمیر و نگهداری ..... ۱۹۵
- برنامه تعمیر و نگهداری ..... ۱۹۸
- ۴-۳ نگهداری خودرو توسط مالک ..... ۲۰۵
- احتیاط‌هایی در مورد نگهداری خودرو توسط مالک ..... ۲۰۵
- درب موتور ..... ۲۰۸
- محفظه موتور ..... ۲۱۰
- لاستیک‌ها ..... ۲۲۵
- فشار باد لاستیک ..... ۲۳۰
- رینگ ..... ۲۳۲
- فیلتر تهویه مطبوع ..... ۲۳۳
- تعویض باتری کلید ..... ۲۳۵
- بررسی و تعویض فیوزها ..... ۲۳۷

- ۵-۱ اطلاعات ضروری ..... ۲۴۲
- چراغهای خطر (فلاشرها) اضطراری ..... ۲۴۲
- بکسل کردن خودرو ..... ۲۴۳
- در صورت بروز اشکال ..... ۲۴۹
- ۵-۲ مراحل اضطراری ..... ۲۵۰
- روشن شدن چراغ‌های هشدار یا شنیدن آژیر هشدار ..... ۲۵۰
- پنچر شدن لاستیک ..... ۲۵۵
- روشن نشدن موتور خودرو ..... ۲۶۲
- درگیر نشدن دسته تعویض دنده به موقعیت پارک P (در خودروهای مجهز به گیربکس اتوماتیک) ..... ۲۶۳
- گم شدن کلیدها ..... ۲۶۴
- عملکرد نادرست کلید کنترل از راه دور ..... ۲۶۵
- خالی شدن شارژ باتری ..... ۲۶۶
- داغ کردن موتور ..... ۲۶۸
- گیر افتادن خودرو ..... ۲۷۱
- رانندگی در مناطق آب گرفته ..... ۲۷۳
- ترکیدن لاستیک‌ها ..... ۲۷۴
- تصادف ..... ۲۷۵

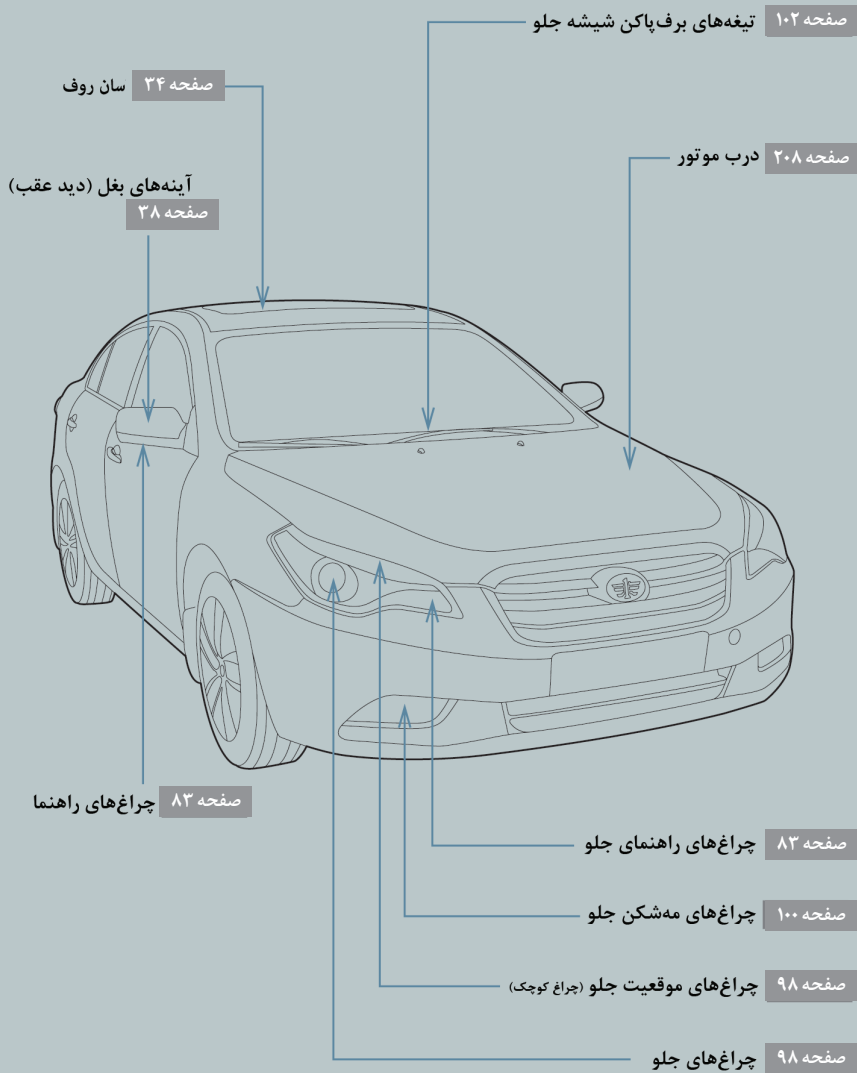

\* : CA7185AT5G1 Honourable



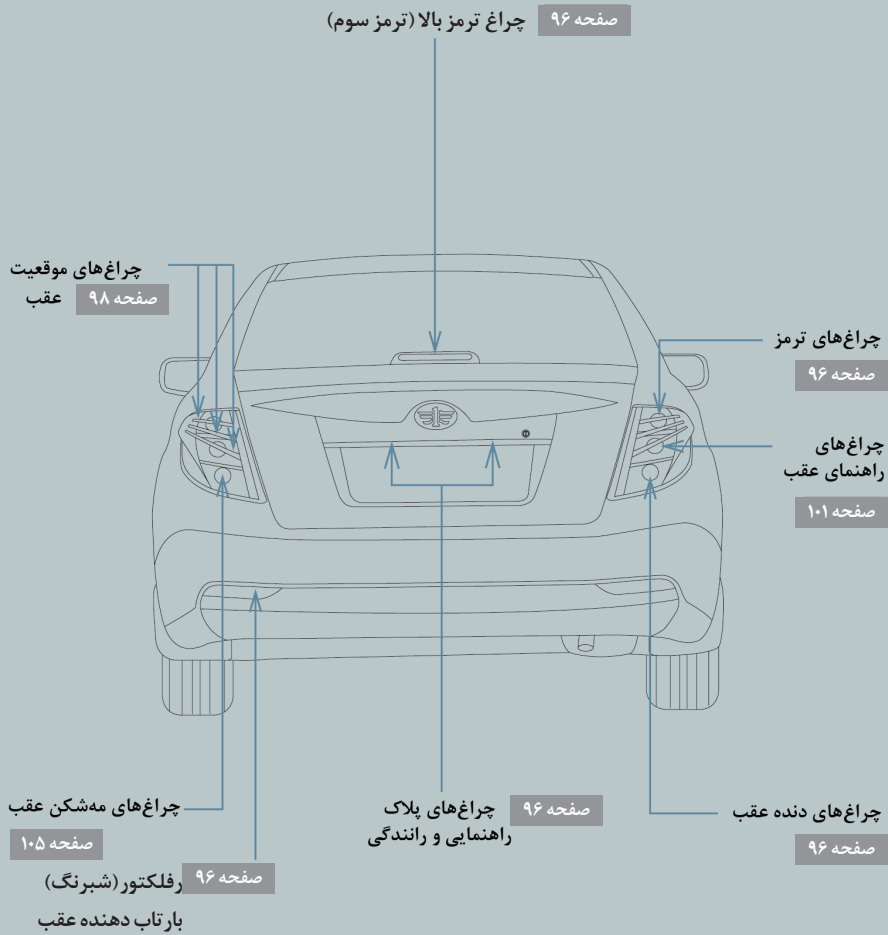

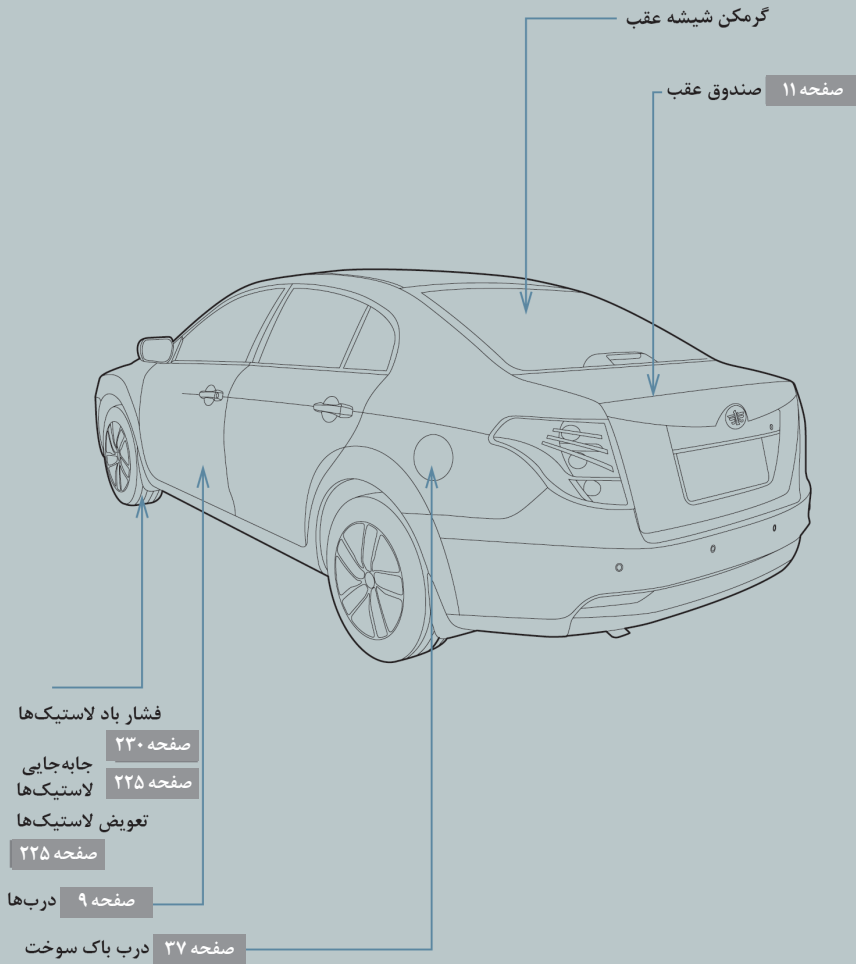

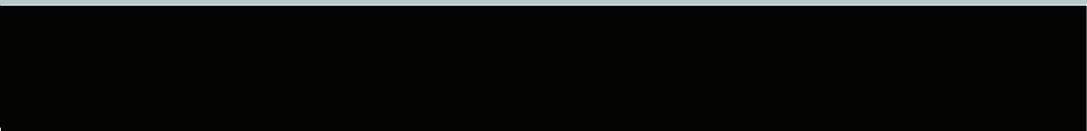

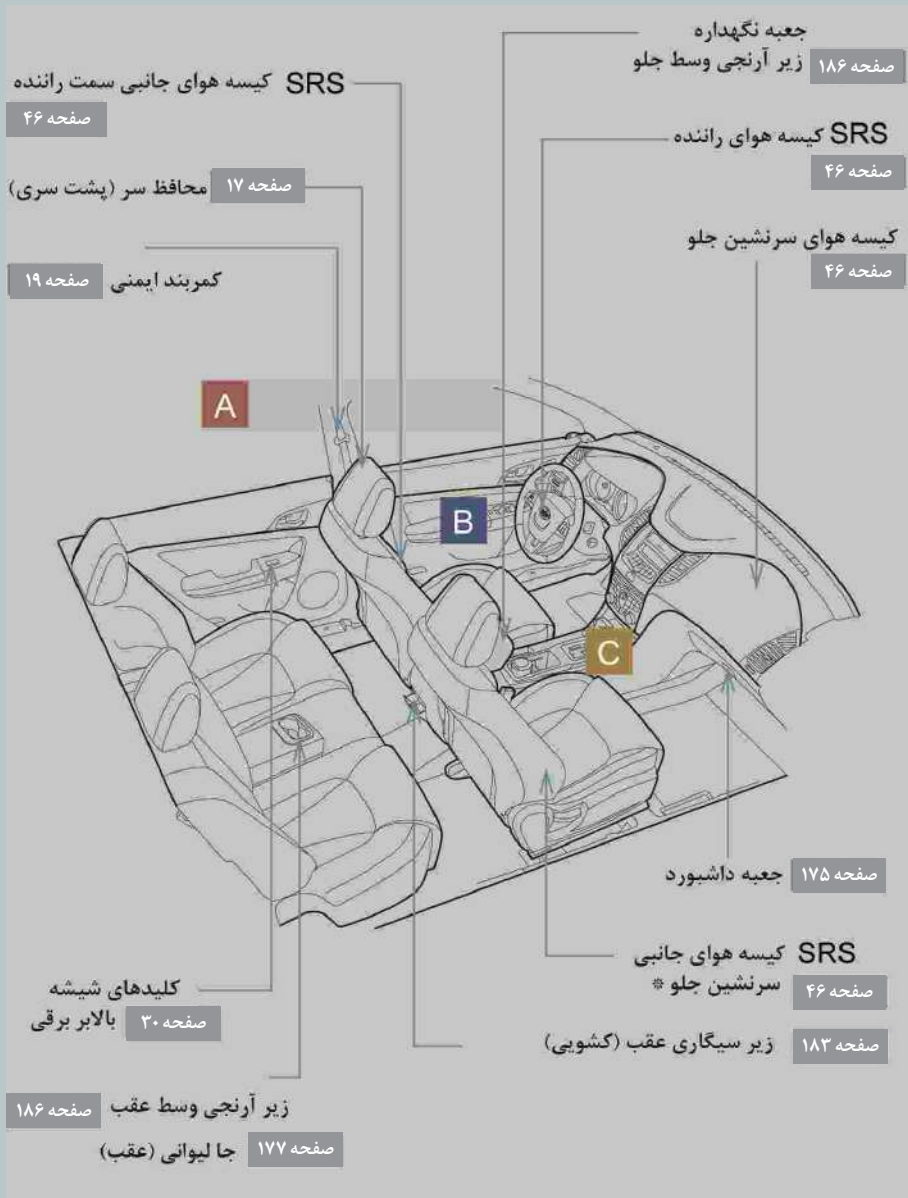

A

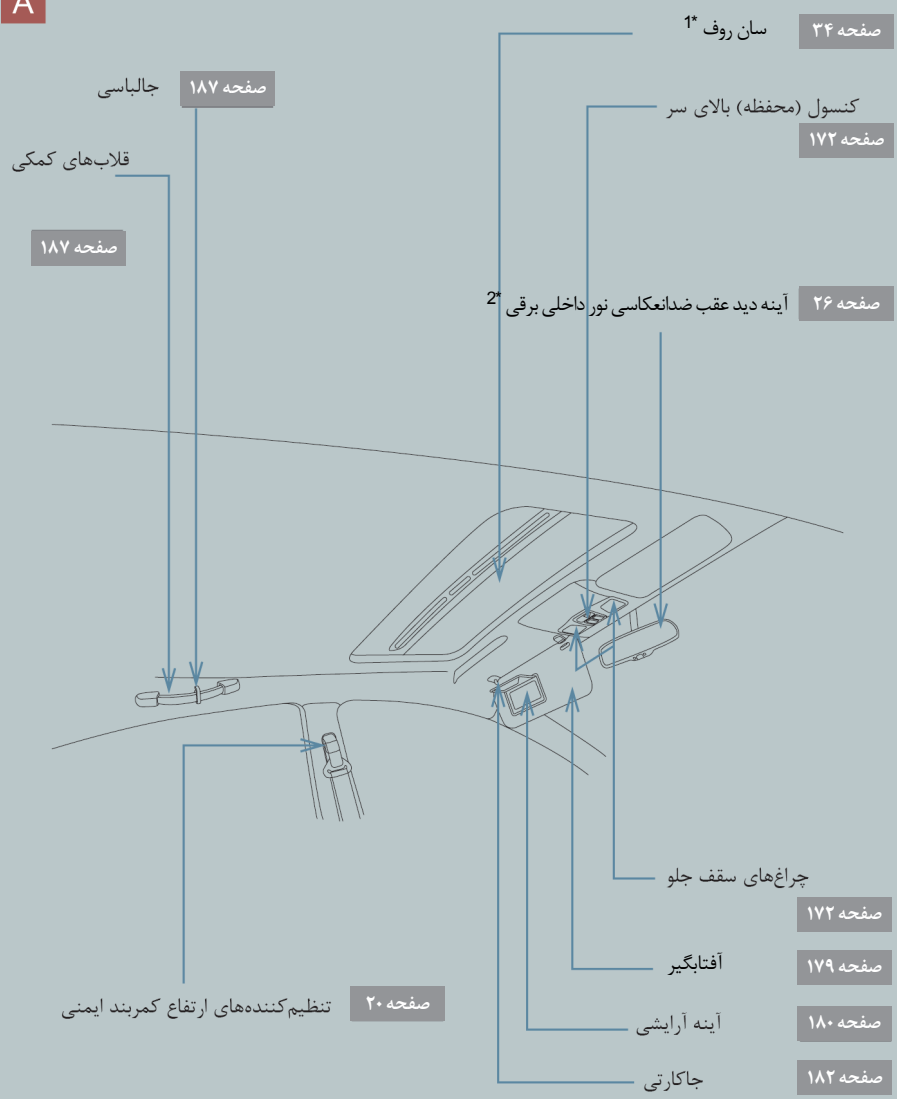

\*1 : CA7185AT5G1 Honourable

\*2 : CA7185AT5G1 Honourable

B

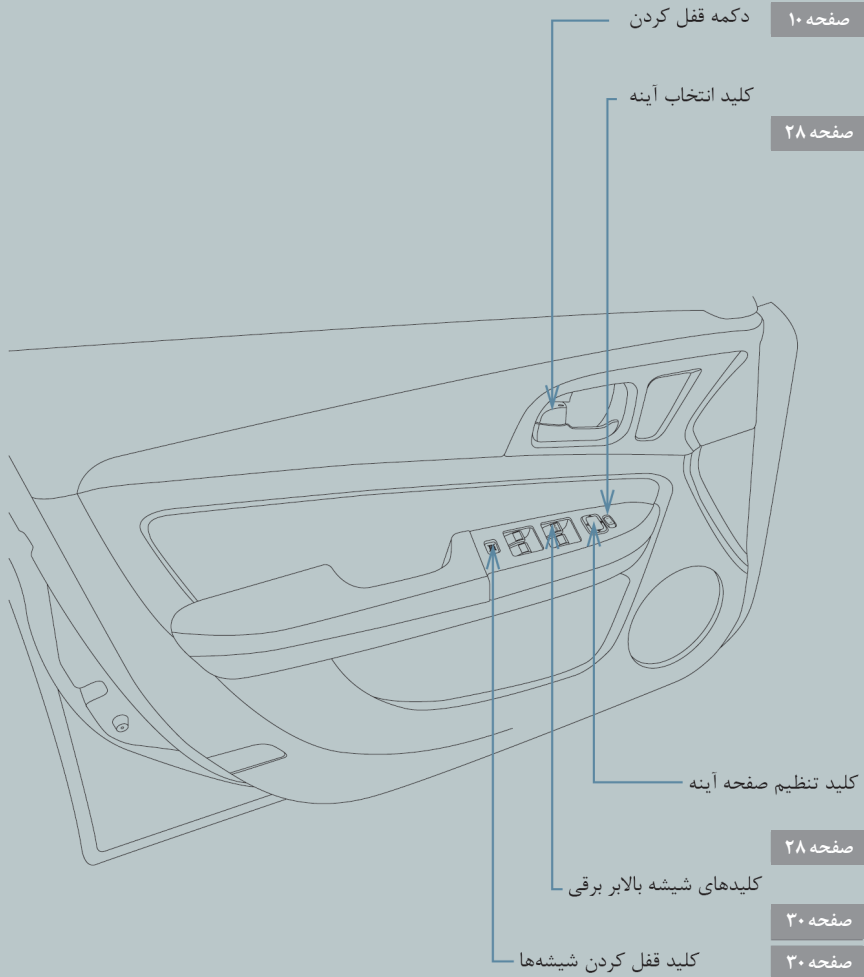



C

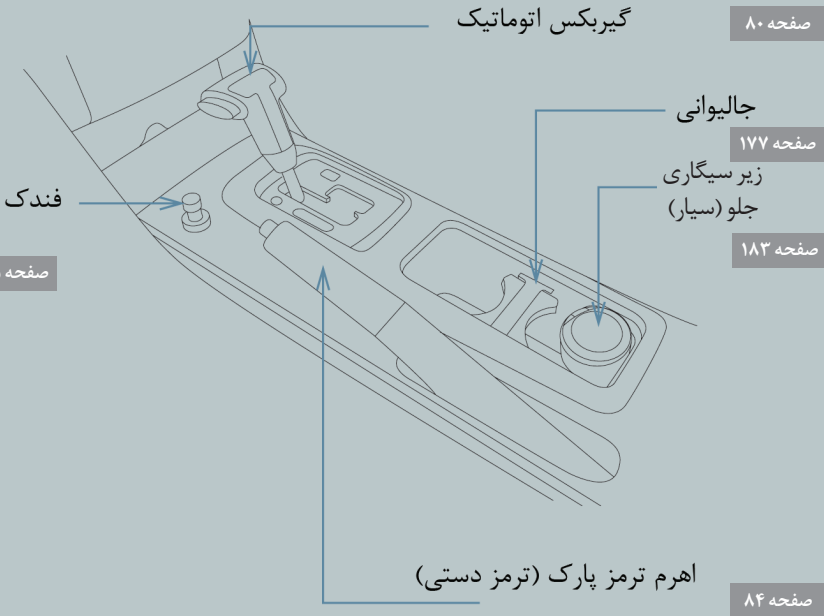



C

صفحه ۱۴۹ ورودی USB

صفحه ۱۷۶ جعبه نگهدارنده زیر آرنجی وسط جلو

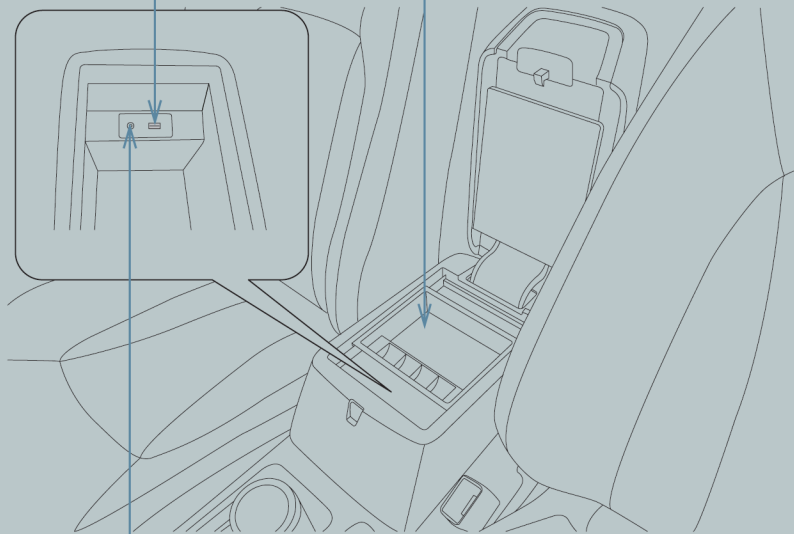

صفحه ۱۵۰ ورودی AUX

صفحه ۸۲	اهرم کنترل چراغها
صفحه ۹۸	کلید چراغ جلو
صفحه ۹۸	کلید چراغ موقعیت
صفحه ۱۰۰	کلید چراغ مه شکن
صفحه ۸۳	کلید چراغ راهنما
صفحه ۸۶	صفحه نمایشگر
صفحه ۱۰۲	اهرم کنترل برف پاکن شیشه جلو
صفحه ۱۰۲	کلید برف پاکن و شیشه شوی شیشه جلو
صفحه ۲۴۲	کلید خطر (فلاشر)
صفحه ۱۳۱	نمایش اطلاعات دیجیتالی LCD
صفحه ۷۷	سونج موتور
صفحه ۲۵	عزیزبک فرمان (قابل تنظیم دو جهته)
صفحه ۱۷۸	جا عینکی
صفحه ۲۰۸	اهرم درب موتور
صفحه ۱۷۵	جعبه داشبورد



A

تهویه مطبوع (ایر کانديشن) اتوماتيك

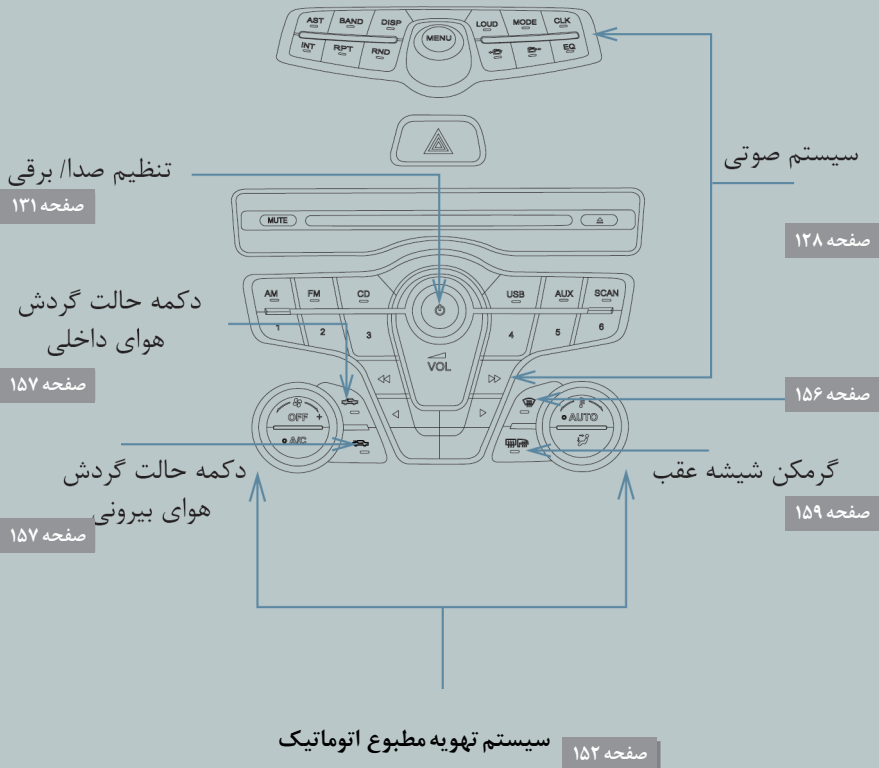

B

کلیدهای سرعت یکنواخت (کروز کنترل)\* صفحه ۱۵۱

صفحه ۱۰۵

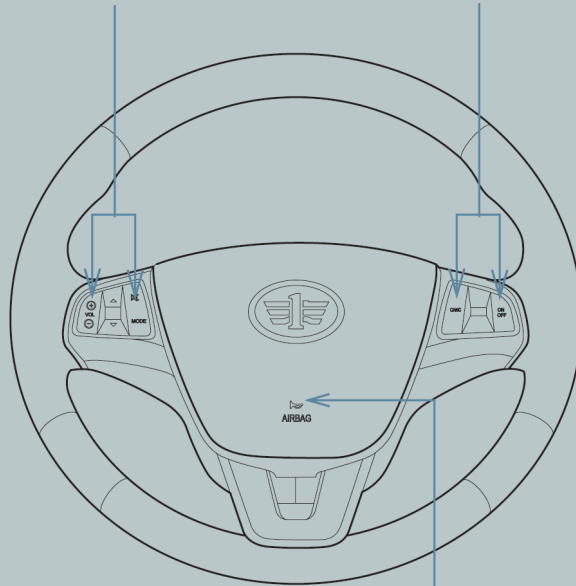

بوق

صفحه ۸۵

C ▶

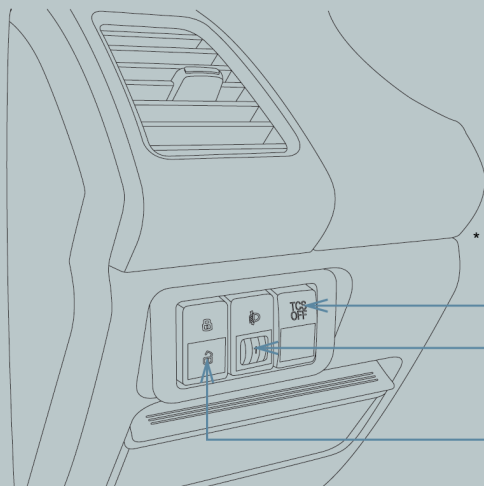

صفحه ۱۲۰ کلید خاموش (OFF) سیستم TCS

صفحه ۹۹ تنظیم ارتفاع نور چراغ جلو

صفحه ۹ کلید قفل مرکزی

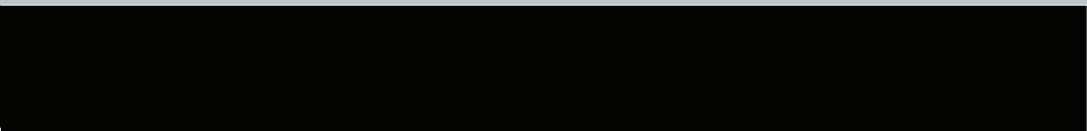

### کتابچه اصلی مالک خودرو

از اینکه خودروی آسا جدید تولید گروه خودروسازی FAW کشور چین را انتخاب نموده‌اید، متشکریم. خواهشمندیم به آپشن‌ها توجه بیشتری نمایید، زیرا آپشن‌ها مواردی می‌باشند که مالکین در خرید خودشان انتخاب می‌کنند. البته تمامی خودروهای تولیدی مجهز به این آپشن‌ها نمی‌باشند. بنابراین ممکن است با تجهیزاتی برخورد کنید که روی خودروی شما نصب نشده است برای آشنایی بیشتر در خصوص جزئیات، به جدول مدل‌های مختلف در این کتابچه مراجعه نمایید. همچنین، در صورت وجود هرگونه تفاوتی بین تصاویر این کتابچه و خودروی واقعی، به خودروی واقعی مراجعه نمایید. برای بعضی از سیستم‌های صفحه‌ای (مانند سیستم صوتی) که به زبان چینی نمایش داده می‌شوند، «ضمیمه‌ای» مطابق با زبان چینی ترجمه گردیده بدلیل سیاست‌های پیشرفت‌های مستمر در زمینه تولید، ما حق را به ایجاد اصلاحات و تغییرات در هر زمانی بدون توجه به این سیاست‌ها می‌دهیم، خواهشمندیم پیشاپیش آنرا تأیید نمایید.

### تجهیزات جانبی، قطعات یدکی و تغییرات خودروی شما

گروه بهمن خدمات پس از فروش خودروی شرکت FAW را با استفاده از قطعات و تجهیزات اصلی شرکت FAW ارائه می‌دهد.

در صورت نیاز به تعویض هر یک از قطعات اصلی شرکت FAW یا تجهیزات جانبی مورد استفاده در خودرو توصیه می‌کنیم از قطعات اصلی FAW یا لوازم جانبی برای تعویض استفاده نمایید.

شرکت گروه بهمن هیچ‌گونه مسئولیتی در خصوص گارانتی قطعات یدکی و لوازم جانبی که از تولیدات شرکت FAW نمی‌باشد نه برای تعویض قطعات و نه برای نصب آنها برای خود قائل نمی‌باشد.

در ضمن، خرابی یا مشکلات عملکردی بوجود آمده که به دلیل استفاده از قطعات یدکی و لوازم جانبی غیرتولیدی شرکت FAW می‌باشد، تحت پوشش گارانتی قرار نمی‌گیرد.

این خودرو را با لوازم غیرتولیدی شرکت FAW تعمیر نکنید. در غیراینصورت بر عملکرد، ایمنی یا دوام آن تأثیر گذاشته و حتی ممکن است قوانین دولتی را نیز نقض نماید. بعلاوه هرگونه خرابی یا مشکل عملکردی بوجود آمده بدلیل استفاده از لوازم غیرتولیدی شرکت FAW تحت پوشش گارانتی قرار نمی‌گیرد.



■ پیش‌بینی‌های کلی در هنگام رانندگی

- راننده باید همیشه با دقت، تدافعی و آرام رانندگی نماید
- رانندگی در شرایط مست بودن: هرگز در صورت مصرف الکل یا مواد مخدر رانندگی نکنید زیرا این مواد بر روی توانایی عملکردی راننده تاثیر می‌گذارد و الکل و مواد مخدر خاصی باعث به تاخیر انداختن زمان عکس‌العمل راننده، کاهش تصمیم‌گیری و هم‌آهنگی راننده می‌شوند که در نهایت منجر به تصادف و آسیب‌دیدگی جسمی یا مرگ می‌گردد.
  - رانندگی تدافعی: همیشه بطور تدافعی رانندگی کنید. اشتباهاتی که رانندگان دیگر یا عابرین پیاده مرتکب می‌شوند را پیش‌بینی کرده تا از بروز تصادف جلوگیری شود.
  - حواس‌پرتی راننده: همیشه تمام توجه خود را به رانندگی معطوف دارید. هر چیزی که باعث حواس‌پرتی راننده می‌شود، از جمله تنظیم کردن کنترل‌ها یا مطالعه می‌تواند به تصادف منجر و باعث آسیب‌های جسمی یا مرگ شما، سرنشینان خودروها یا دیگران شود.

■ پیش‌بینی‌های کلی در خصوص حفاظت از کودکان

- هرگز کودکان را بدون همراه در خودرو تنها رها نکنید.
- هرگز به کودکان اجازه داشتن یا استفاده از کلیدها را ندهید. کودکان می‌توانند خودرو را استارت زده یا دسته دنده را از حالت خلاص تغییر دهند
- خطر دیگری که کودکان را تهدید می‌کند این است که کودکان با بازی کردن با فندک شیشه‌ها یا لوازم دیگر خودرو ممکن است به خودشان آسیب برسانند.
- از دمای مناسب داخلی خودرو مطمئن شوید. در غیر اینصورت، افزایش گرما یا سرما داخل خودرو ممکن است برای کودکان مرگ‌آور باشد.

کد مدل خودرو

این کتابچه شامل تشریح عملکردهای مدل زیر می‌باشد.

CA7165AT5G1

## علائم استفاده شده در این کتابچه

### هشدارها و یادآوری‌ها

#### هشدار

هشدار بدین معنا می‌باشد که در صورت صرفنظر کردن از آن خطر صدمات جانی یا مرگ وجود دارد در این قسمت برای کاهش احتمالی مرگ یا صدمات جسمی به خودتان یا دیگران در مورد آنچه که باید انجام گیرد آشنا می‌شوید.

#### یادآوری

یادآوری بدین معنا می‌باشد که در صورت صرف نظر کردن از آن به خودرو یا تجهیزات آن صدمه وارد می‌شود در این قسمت برای کاهش احتمالی آسیب رساندن به خودرو و یا تجهیزات آن در مورد آنچه که باید انجام گیرد یا نباید انجام گیرد آشنا می‌شوید.

## علائم استفاده شده در تصاویر

#### علامت ایمنی



این علامت در این کتابچه به معنای «این عمل را انجام ندهید» یا «اجازه بروز این مورد را ندهید» می‌باشد.

#### فلش‌ها، نشان دهنده عملکردها

عملکرد (فشار دادن، چرخاندن، کشیدن و غیره) را با استفاده از عملکرد کلیدها و دیگر دستگاه‌ها نشان می‌دهد.

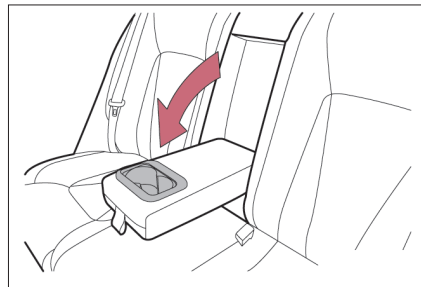

۱-۴ بستن و باز نمودن شیشه‌ها و	۱-۱ آشنایی با کلیدها ..... ۲
سانروف ..... ۳۰	کلیدها ..... ۲
شیشه بالابر برقی ..... ۳۰	
سانروف ..... ۳۴	
	۱-۲ بازکردن، بستن و قفل کردن ..... ۶
۱-۵ سوخت‌گیری مجدد ..... ۳۷	کلید کنترل از راه دور ..... ۶
بازکردن درب باک سوخت ..... ۳۷	کلید مکانیکی (معمولی) ..... ۸
	درب‌ها ..... ۹
۱-۶ سیستم دزدگیر ..... ۴۰	درب صندوق عقب ..... ۱۱
سیستم ایموبلایزر موتور (ضد سرقت) ..... ۴۰	
آزیر ..... ۴۲	
	۱-۳ تجهیزات قابل تنظیم ..... ۱۳
۱-۷ اطلاعات ایمنی ..... ۴۶	صندلی‌های جلو ..... ۱۳
صحیح رانندگی کردن ..... ۴۴	صندلی‌های عقب ..... ۱۵
سیستم حفاظت تکمیلی کیسه هوا	محافظ سر ..... ۱۷
(SRS) ..... ۴۶	کمربند ایمنی ..... ۱۹
سیستم محافظ کودک ..... ۵۶	غریبک فرمان ..... ۲۵
نصب محافظ کودک ..... ۶۰	تنظیم اتوماتیک آینه دید عقب داخلی ضد
	انعکاس نور (ضد کوری) ..... ۲۶
	آینه‌های دید عقب بیرونی (آینه بغل) ..... ۲۸

کلیدهای زیر مخصوص این خودرو ساخته شده‌اند.

- 1 کلید مجهز به ورودی سیستم کنترل از راه دور (کلید کنترل از راه دور)  
• عملکرد سیستم کنترل از راه دور (به صفحه ۶ مراجعه شود).
- 2 کلید بدون ورودی سیستم کنترل از راه دور (کلید مکانیکی)
- 3 پلاک کلید خودرو (حاوی شماره‌های کلید)

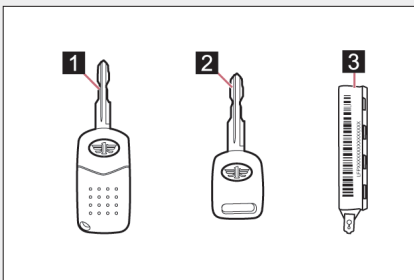

### نحوه استفاده از کلید مکانیکی

- 1 دکمه آزاد کننده را فشار دهید.
- 2 کلید بطور اتوماتیک بیرون می‌پرد (نوع تاشونده).  
برای تا کردن کلید، دکمه آزاد کننده را فشار داده و نگه دارید، و کلید را بداخل بگردانید (تا کنید).

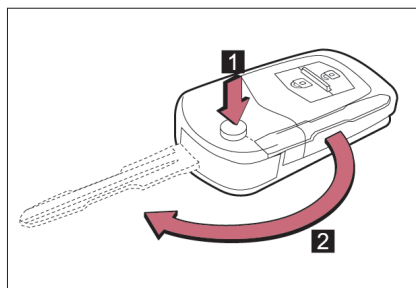

توجه:

در صورت خالی شدن باتری کلید کنترل از راه دور یا عملکرد نادرست ورودی سیستم کنترل از راه دور، می‌توانید از کلید مکانیکی استفاده نمایید.

## ■ پلاک کلید خودرو (حاوی شماره‌های کلید)

پلاک کلید خودرو را در محل امنی، غیر از خودرو، نگهداری کنید. اگر در حادثه‌ای کلید گم شود، کلید جدیدی را با استفاده از پلاک کلید خودرو بسازید.

## ■ زمان سوار شدن به هواپیما

در صورت سوار شدن به هواپیما همراه با کلید کنترل از راه دور، مطمئن شوید زمانیکه داخل کابین هواپیما هستید هیچکدام از دکمه‌های کلید را فشار ندهید. اگر کلید کنترل از راه دور در کیف شما قرار دارد، از احتمال فشار داده نشدن تصادفی کلیدها اطمینان حاصل کنید. فشار دادن یک کلید ممکن است باعث انتشار امواج رادیویی شده و در عملکرد هواپیما تداخل ایجاد نماید.

## ■ یادآوری

### ■ جلوگیری از آسیب کلیدها

- از افتادن کلیدها جلوگیری کنید، آنها را در معرض ضربات شدید یا خم شدن قرار ندهید.
- هرگز کلیدها را در جای مرطوب یا مواد شوینده قرار ندهید.
- هرگز کلیدها را به مدت طولانی در معرض دمای بالا قرار ندهید.
- هرگز کلیدها را در معرض مواد مغناطیسی یا فلزی یا نزدیک به این مواد قرار ندهید.
- هرگز اجزا کلیدها را جدا نکنید.
- هرگز کلیدها را نزدیک وسایلی که میدان مغناطیسی ایجاد می‌کنند همچون تلویزیون، کامپیوتر، تلفن، سیستم‌های صوتی و پشت شیشه در معرض آفتاب یا تجهیزات پزشکی الکتریکی، همچون وسایل درمانی فرکانس پایین، قرار ندهید.

### یادداشت

---

---

---

---

---

---

---

---

---

---

---

---

---

---

---

---

---

---

---

---

---

### یادداشت

قبل از رانندگی خودرو

---

---

---

---

---

---

---

---

---

---

---

---

---

---

---

---

---

---

---

---

---

---

---

کلید کنترل از راه دور برای قفل کردن و باز نمودن قفل خودرو، بیرون از خودرو مورد استفاده قرار می گیرد.

**1** با فشار دادن این دکمه تمامی دربها قفل می شوند.

**2** یکبار این دکمه را فشار دهید تا تنها قفل درب سمت راننده باز شود، در صورت فشار دادن دو مرتبه به طور پیوسته این دکمه، قفل تمامی دربها باز می شود.

در صورتیکه پس از باز شدن قفل تمامی دربها به مدت تقریباً ۲۰ ثانیه هنوز در بی یا درب صندوق عقب بسته باقی مانده باشد، تمامی دربها بطور اتوماتیکی مجدد قفل خواهند شد.

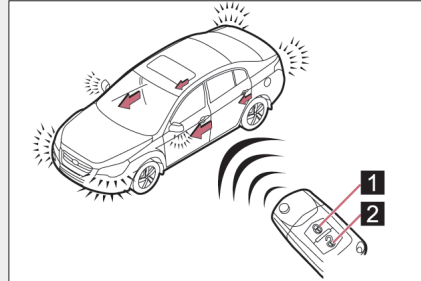

توجه:

فاصله موثر کلید کنترل از راه دور باید ۱۰ متر باشد.

فرکانس سیگنال کنترل از راه دور:

433-434MHZ

### یادآوری ⚠

- در صورت باز بودن یکی از دربها یا درب صندوق عقب، تمامی دربها و درب صندوق عقب قفل نخواهد شد.
- مطمئن شوید که پس از فشار دادن دکمه قفل (LOCK) تمامی دربها و درب صندوق عقب قفل می شوند.
- زمانی که کلید را داخل سوئیچ موتور جا زده‌اید یا ۴ ثانیه پس از خارج کردن کلید، عملکرد کلید کنترل از راه دور غیرفعال می شود. از عملکرد خطای کلید ریموت جلوگیری کنید، پس از ۴ ثانیه این کلید (کلید ریموت) بدرستی عمل خواهد کرد.



■ سیگنال‌های عملکردی

با یکبار چشمک‌زدن چراغ‌های خطر (فلاشر)، حالت قفل شدن درب‌ها نشان داده می‌شود، با دوبار چشمک‌زدن چراغ‌های خطر (فلاشر)، حالت باز شدن قفل درب‌ها نشان داده می‌شود.

■ خالی شدن باتری کلید

در صورت عمل نکردن دکمه‌های کنترل از راه دور و چشمک نزدن چراغ‌های خطر (فلاشر)، ممکن است باتری خالی شده باشد. برای تعویض باتری، در بخش ۴ (صفحه ۲۳۵) «تعویض باتری کلید» مراجعه نمایید.

■ شرایطی که بر عملکرد کلید تأثیر می‌گذارد

- نزدیک به ساختمان‌های که امواج رادیویی قوی منتشر می‌کنند، ساختمان تلویزیون، ایستگاه‌های رادیویی، نیروگاه‌ها، فرودگاه و غیره.
- در صورتیکه رادیویی سفری، تلفن همراه یا دیگر وسایل ارتباطی وایرلس را با هم حمل می‌کنید.
- در صورتیکه کلیدهای ریموت، چند منظوره در مجاورت هم قرار داشته باشند.
- در صورتیکه کلید ریموت وایرلس در تماس یا تحت پوشش وسایل فلزی باشد.
- در صورتیکه دیگر کلیدهای ریموت وایرلس (که امواج رادیویی منتشر می‌کنند) در مجاورت هم مورد استفاده قرار گیرند.
- در صورتیکه کلید ریموت را به همراه یک وسیله الکتریکی مثل کامپیوتر شخصی حمل می‌کنید.

## ۱-۲ باز کردن، بستن و قفل کردن کلید مکانیکی (معمولی)

کلید مکانیکی برای قفل کردن و باز نمودن قفل دربهای خودرو بکار می‌رود

### 1 قفل کردن

برای قفل کردن تمامی درب‌ها، کلید مکانیکی را در وضعیت قفل (LOCK) در جهت فلش مطابق تصویر بچرخانید.

### 2 باز نمودن قفل

برای باز نمودن فقط قفل درب راننده، کلید مکانیکی را در وضعیت باز نمودن قفل (UNLOCK) در جهت فلش مطابق تصویر بچرخانید. برای باز نمودن تمامی درب‌ها، کلید مکانیکی را در وضعیت باز نمودن قفل (UNLOCK) دو مرتبه بطور پیوسته بچرخانید.

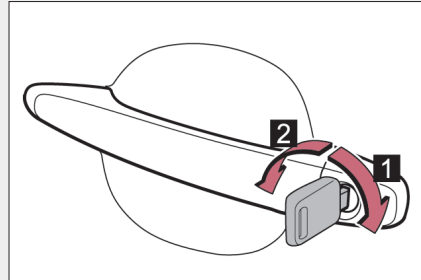

## ۱-۲ بازکردن، بستن و قفل کردن دربها

با استفاده از کلید ریموت، کلید مکانیکی، کلید قفل مرکزی و دکمه قفل داخلی می‌توان قفل خودرو را باز یا قفل نمود.

■ کلید ریموت (← صفحه ۶)

■ کلید مکانیکی (← صفحه ۸)

■ کلید قفل مرکزی

**1** باز نمودن قفل تمامی دربها

**2** قفل نمودن تمامی دربها

توجه:

- در صورتیکه سرعت خودرو کمتر از ۲۰ km/h باشد از کلید قفل مرکزی استفاده کنید.
- در صورتیکه سرعت خودرو بیشتر از ۲۰ km/h باشد از کلید قفل مرکزی استفاده نکنید.

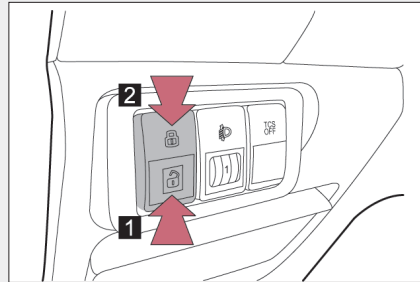

■ دکمه قفل داخلی

- 1 باز نمودن قفل درب
- 2 قفل کردن درب

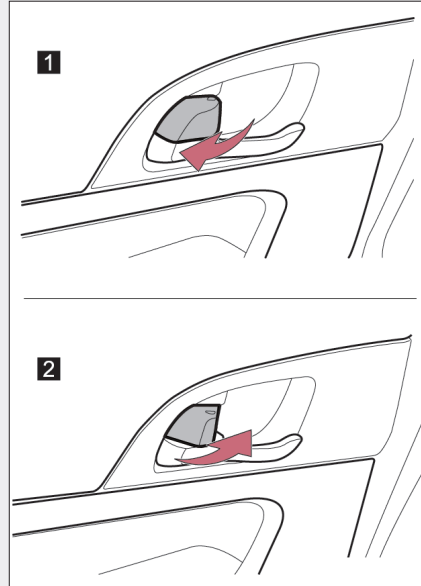

■ عملکرد قفل اتوماتیک زمانیکه سرعت خود بیش از  $20 \text{ km/h}^*$  باشد.  
\* این عملکرد می تواند طبق دستور سفارش دهنده عمل کند. برای جزئیات بیشتر در خصوص عملکرد سفارش دهنده با نمایندگی مجاز گروه بهمن تماس بگیرید.

سیستم قفل ایمنی کودک درب عقب

برای تنظیم قفل ایمنی محافظ کودک، کلید را به بالا فشار دهید، حین تنظیم این قفل، درب عقب از داخل خودرو باز نمی شود.  
تنظیم قفل ایمنی محافظ کودک از باز شدن درب های عقب از داخل بطور تصادفی توسط کودکان جلوگیری می کند.

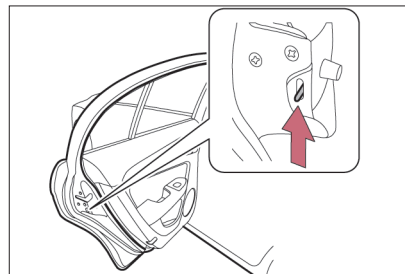

## ۱-۲ بازکردن، بستن و قفل کردن درب صندوق عقب

### باز نمودن قفل درب صندوق عقب

- 1 با استفاده از کلید ریموت، دکمه باز نمودن قفل (Unlock) را دو بار بطور پیوسته فشار دهید تا درب صندوق عقب باز شود.
- 2 با استفاده از کلید قفل مرکزی، کلید باز نمودن قفل مرکزی را فشار دهید تا درب صندوق عقب باز شود.
- 3 با استفاده از کلید مکانیکی، آنرا داخل سیلندر قفل جا بزنید و در جهت عقربه های ساعت بچرخانید تا درب صندوق عقب باز شود.

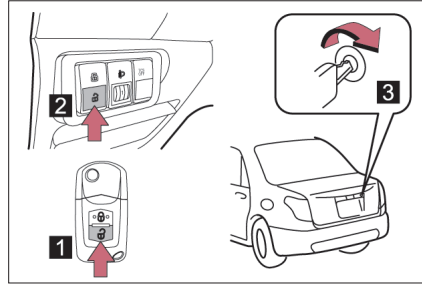

### قفل کردن درب صندوق عقب

- 1 با استفاده از کلید ریموت، دکمه قفل را فشار کوتاهی دهید تا درب صندوق عقب قفل شود.
- 2 کلید قفل مرکزی را فشار دهید تا درب صندوق عقب قفل شود.
- 3 با استفاده از کلید مکانیکی، کلید مکانیکی را داخل مغزی قفل جا بزنید و کلید را خلاف جهت حرکت عقربه های ساعت بچرخانید تا درب صندوق عقب قفل شود.

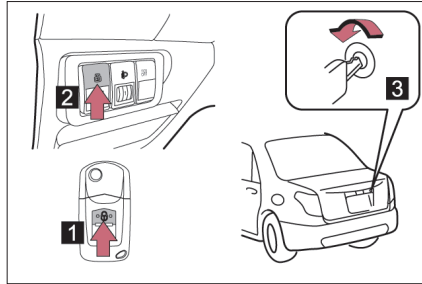

### توجه:

- 1 در صورتیکه مغزی قفل در موقعیت مطابق شکل باشد، درب صندوق عقب بوسیله کلید ریموت باز و بسته نمی شود.
- 2 در صورتیکه سیلندر قفل در موقعیت مطابق شکل باشد، درب صندوق عقب بوسیله کلید ریموت باز و بسته می شود.

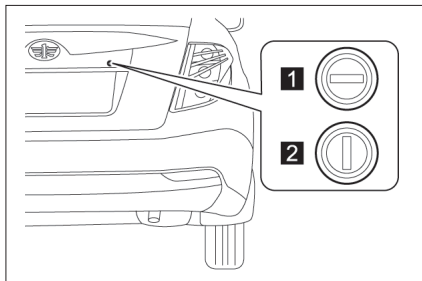

باز نمودن و بستن درب صندوق عقب

دستگیره را بیرون بکشید، درب صندوق عقب را بالا آورده و آنرا باز کنید.

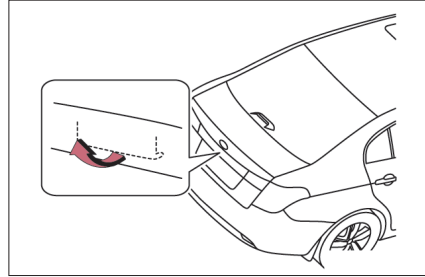

با استفاده از دستگیره داخلی صندوق عقب، مطابق شکل، درب صندوق عقب را ببندید.

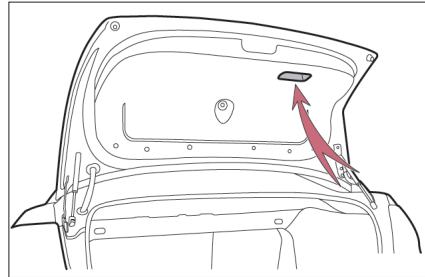

هشدار 

■ جلوگیری از بروز تصادف

حین رانندگی با خودرو به پیشگیری‌های زیر توجه کنید. بی‌توجهی به انجام این پیشگیری‌ها باعث باز شدن درب بطور ناگهانی و بیرون افتادن سرنشینان از خودرو و در نتیجه آسیب جسمی جدی و مرگ می‌شود.

- همیشه از کمر بند ایمنی بطور صحیح استفاده کنید.
- همیشه درب‌ها را قفل کنید.
- از بسته شدن تمامی درب‌ها بطور صحیح اطمینان حاصل کنید.
- در صورتیکه کودکان در صندلی‌های عقب می‌باشند همیشه از سیستم قفل ایمنی محافظ کودک درب عقب استفاده کنید.

■ در صورت بازماندن درب صندوق عقب، گازهای آگروز وارد اتاق خودرو شده که برای سرنشینان خطرناک می‌باشد. بنابراین، حین رانندگی درب صندوق عقب را بسته نگه دارید.

### ۱-۳ تجهیزات قابل تنظیم صندلی های جلو

#### ◀ تنظیم اتوماتیک برقی صندلی راننده (۶ جهته)

- 1 کلید تنظیم موقعیت صندلی
- 2 کلید تنظیم زاویه پشتی صندلی
- 3 اهرم تنظیم زاویه پشتی صندلی

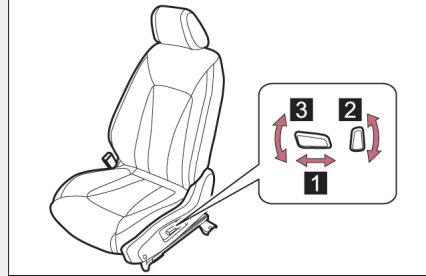

#### ◀ تنظیم دستی صندلی سرنشین جلو (۴ جهته)

- 1 اهرم تنظیم موقعیت صندلی
- 2 اهرم تنظیم زاویه پشتی صندلی

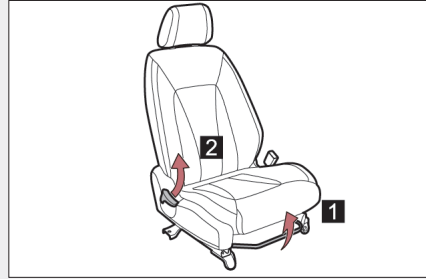

### هشدار

#### ■ تنظیم صندلی

- حین حرکت خودرو برای کاهش احتمال سرخوردن تسمه کمربند روی پا، بیشتر از حد لازم صندلی را خم نکنید. در غیر اینصورت، تسمه روی پا سرخورده و از روی لگن عبور کرده و نیروی محدود کننده زیادی به شکم وارد می کند، یا اینکه گردن با تسمه شانه تماس پیدا کرده و در حادثه تصادف منجر به آسیب جسمی جدی یا حتی مرگ می شود.
- مخصوص تنظیم دستی صندلی: پس از تنظیم صندلی، از قفل شدن صندلی در جای خود مطمئن شوید.

#### ■ تعمیر صندلی

- در صورت تعمیر یا تعویض کردن صندلی جلو، مجموعه کیسه هوای صندلی ها آسیب خواهد دید، و کیسه هوا بطور صحیح در برخورد از جلو عمل نخواهد کرد.
- در صورت نیاز به پیاده کردن یا تعویض صندلی، با نمایندگی مجاز گروه بهمن تماس بگیرید.

#### ■ در صورت آسیب دیدن صندلی

- در صورت آسیب دیدن صندلی، رانندگی با خودرو خطرناک می باشد.
- پس از برخورد، حتی اگر کیسه های هوا عمل نکنند، صندلی ممکن است آسیب ببیند. بنابراین، پس از هر برخوردی، توسط نمایندگی مجاز گروه بهمن، صندلی ها، پیش کشنده کمربند ایمنی و کیسه های هوا را کنترل و بازرسی کنید.



به منظور افزایش فضای بار می توان پشتی صندلی های عقب را تا پایین خم نمود.

### خم کردن پشتی صندلی های عقب

کمر بند ایمنی دو طرف صندلی های عقب را شل کنید

مطابق شکل، دستگیره های متحرک پشتی صندلی روی دو طرف راست و چپ صندوق عقب تعبیه شده است.

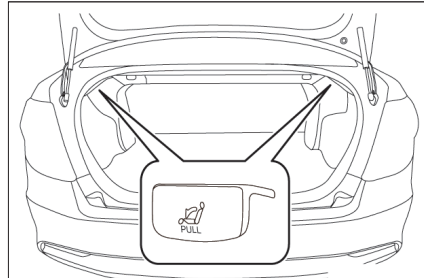

بررسی کنید که چیزی روی صندلی عقب قرار نداشته باشد. دستگیره متحرک پشتی صندلی را از سمت چپ کشیده تا پشتی صندلی چپ عقب، خم شود.

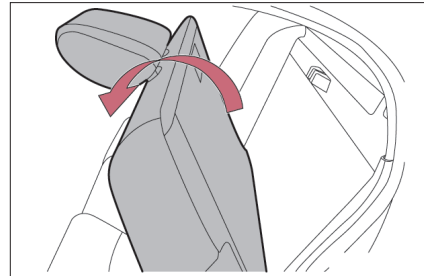

دستگیره متحرک پشتی صندلی را از سمت راست کشیده تا پشتی صندلی راست عقب، خم شود

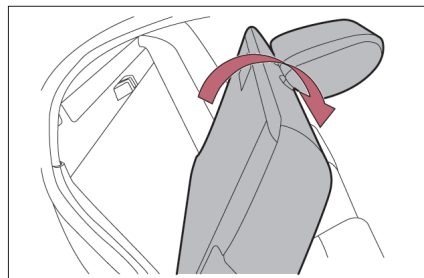

برگرداندن پشتی صندلی عقب به حالت عمود

تا زمان شنیدن صدای کلیک، پشتی صندلی عقب را به حالت عمود برگردانید. مطمئن شوید با کشیدن قسمت بالای آن، پشتی صندلی بطور صحیح در موقعیت خود قفل شده باشد.

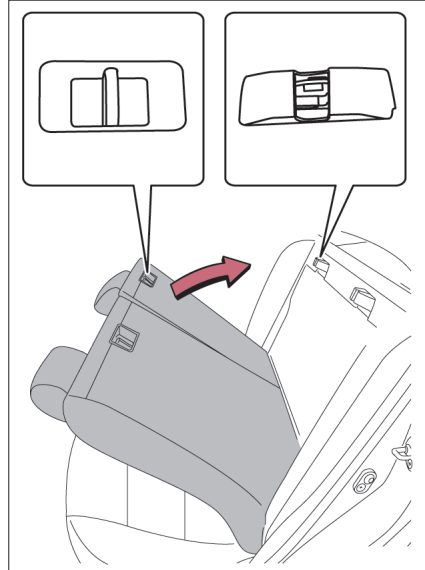

هشدار 

■ حین خم کردن پشتی صندلی‌های عقب، از شل بودن کمربند ایمنی صندلی عقب مطمئن شوید. در غیر اینصورت، کمربند ایمنی تا خورده و ممکن است به کمربند ایمنی آسیب برساند.

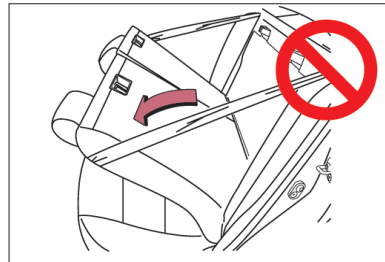

◀ محافظ سر (پشت سری) صندلی جلو

- 1 تنظیم عمودی  
برای بالا و پایین آوردن محافظ سر (پشت سری)،  
دکمه آزادکننده قفل را فشار داده و نگه دارید.
- 2 پیاده کردن  
در صورتیکه دکمه آزادکننده قفل را فشار می‌دهید  
محافظ سر را بالا بکشید.

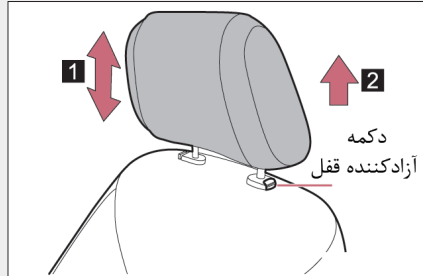

◀ محافظ سر (پشت سری) صندلی عقب

- 1 تنظیم عمودی  
برای بالا و پایین آوردن محافظ سر (پشت سری)،  
دکمه آزادکننده قفل را فشار داده و نگه دارید.
- 2 پیاده کردن  
در صورتیکه دکمه آزادکننده قفل را فشار می‌دهید  
محافظ سر را بالا بکشید.

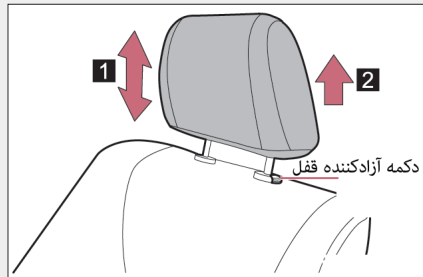

■ تنظیم ارتفاع محافظ سر

از تنظیم محافظ سر (پشت سری) اطمینان حاصل کنید، بطوریکه وسط محافظ در نزدیکترین قسمت بالایی گوش‌های شما تنظیم شده باشد.

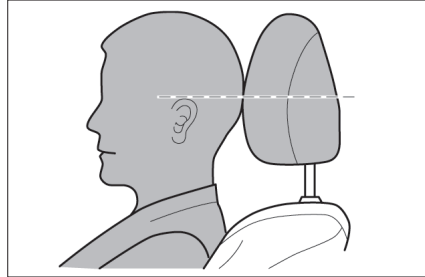

هشدار ⚠

■ پیشگیری‌های محافظ سر (پشت سری)

- به پیشگیری‌های زیر مربوط به محافظ سر (پشت سری) توجه کنید. بی‌توجهی به انجام این پیشگیری‌ها باعث آسیب جسمی جدی و مرگ می‌شود.
- از محافظ سری که برای هر صندلی به ترتیب طراحی شده است استفاده نمایید.
- همواره محافظ سر را در وضعیت صحیح آن تنظیم نمایید.
- از رانندگی بدون محافظ سر خودداری نمایید.

پیش از رانندگی با خودرو از بسته بودن کمر بند ایمنی تمامی سر نشینان اطمینان حاصل کنید.

■ نحوه استفاده صحیح از کمر بند ایمنی

- تسمه شانه را بکشید بطوریکه تسمه کاملاً از روی شانه عبور نماید، اما دقت کنید با گردن تماس نداشته باشد یا اینکه از روی شانه‌ها سر نخورد.
- تسمه روی پا را تا پایین‌ترین حد ممکن از روی لگن عبور دهید.
- وضعیت پشتی صندلی را تنظیم کنید. راست بنشینید و به پشتی صندلی تکیه دهید.
- از تاب دادن (پیچاندن) کمر بند ایمنی خودداری کنید

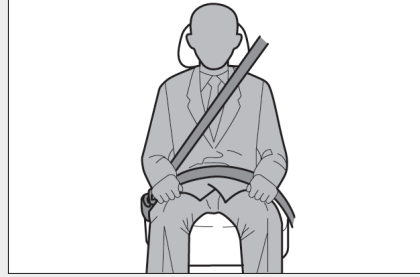

■ بستن و باز کردن کمر بند ایمنی

◀ کمر بند ایمنی بیرونی جلو و عقب

- 1 بستن کمر بند ایمنی  
زبانۀ کمر بند را به داخل قفل کمر بند فشار دهید تا صدای کلیک آنرا بشنوید.
- 2 باز کردن کمر بند ایمنی  
دکمه آزاد کننده را فشار دهید.

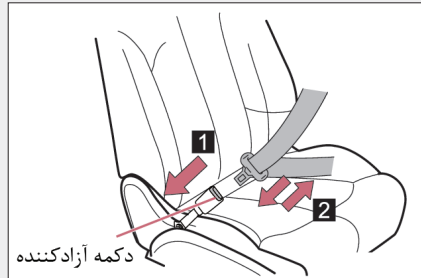

◀ کمربند ایمنی وسط عقب

زبانه کمربند ایمنی «A» و «B» را بیرون بکشید.

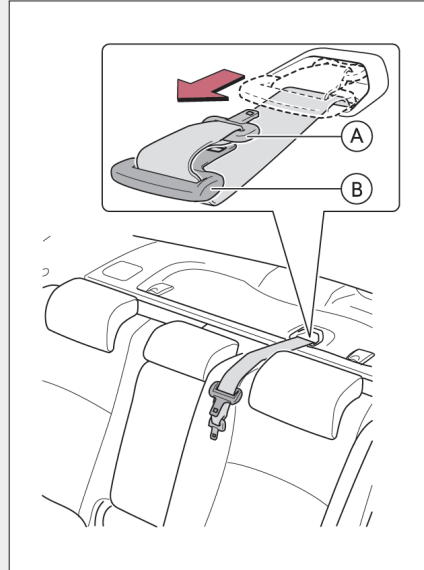

بستن تسمه کمربند

**1** زبانه «A» را جا بزنید.

زبانه «A» را به داخل سمت چپ قلاب کمربند ایمنی جا بزنید تا اینکه صدای کلیک آنرا بشنوید.

**2** زبانه «B» را جا بزنید.

زبانه «B» را به داخل سمت راست قلاب کمربند ایمنی جا بزنید تا اینکه صدای کلیک آنرا بشنوید.



باز کردن تسمه کمربند ایمنی

**1 آزاد کردن زبانه «B»**

مطابق شکل، با فشار دادن دکمه آزادکننده زبانه «B»، را آزاد کنید.

**2 آزاد کردن زبانه «A»**

مطابق شکل، با فشار دادن دکمه آزادکننده زبانه «A» را آزاد کنید.

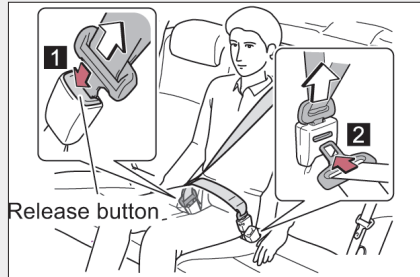

■ تنظیم ارتفاع تسمه کمربند ایمنی (صندلی‌های جلو)

دکمه ضامن را بیرون بکشید، برای تنظیم موقعیت مناسب کمربند، تنظیم‌کننده را به بالا یا پایین حرکت دهید، و آنرا با شنیدن صدای کلیک رها کنید.

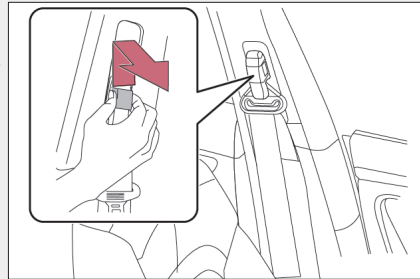

پیش‌کشنده‌های کمربند ایمنی (صندلی‌های جلو)

زمانیکه خودرو در معرض انواع برخورد از جلو قرار می‌گیرد، پیش‌کشنده‌ها به کمربند ایمنی کمک می‌کنند که سرنشینان را با جمع کردن کمربند ایمنی سریع مهار کنند. در حوادثی که شدت ضربه از سمت جلو، بغل یا عقب جزئی باشد پیش‌کشنده فعال نمی‌شود.

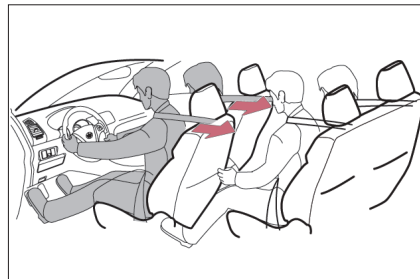

■ جمع کننده قفل اضطراری (ELR)

در صورت توقف ناگهانی یا تصادف، جمع کننده تسمه کمربند ایمنی را قفل خواهد کرد. در صورتیکه خیلی سریع به سمت جلو خم شوید، منقبض کننده همچنین کمربند ایمنی را قفل می کند حرکت آهسته و روان به کمربند ایمنی اجازه کشیده شدن می دهد بطوریکه می توانید کاملاً به اطراف حرکت کنید.

■ منقبض کننده قفل اتوماتیک (ALR)

زمانیکه تسمه شانه سرنشین عقب کاملاً کشیده شود . سپس به آرامی جمع شود، کمربند ایمنی در آن وضعیت قفل خواهد شد و کشیده نمی شود. این عملکرد برای محکم نگه داشتن سیستم محافظت کودک (CRS) استفاده می شود. برای آزاد نمودن مجدد تسمه کمربند ایمنی، کاملاً تسمه را جمع کنید و سپس یکبار دیگر تسمه را بیرون بکشید.

● در صورت استفاده از تجهیزات پزشکی، کمربند ایمنی را به شیوه صحیح ببندید.  
(← صفحه ۱۹)

● زنان باردار باید تسمه روی پا را در پایین ترین نقطه ممکنه از روی لگن مانند دیگر سرنشینان عبور دهند. تسمه شانه را کاملاً کشیده و از روی شانه ها و قفسه سینه عبور دهند. از تماس کمربند با ناحیه برآمده شکم (زنان باردار) جلوگیری کنید.

● در صورت بسته نشدن کمربند ایمنی به روش صحیح، نه تنها زنان باردار بلکه جنین داخل شکم آن ها نیز ممکن است در اثر تصادف یا ترمزهای ناگهانی دچار آسیب جسمی جدی یا حتی مرگ شود.

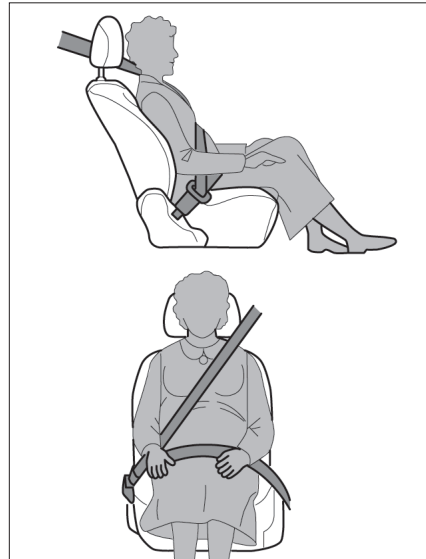

■ افراد بیمار

در صورت استفاده از تجهیزات پزشکی هم باید کمربند ایمنی را به روش صحیح ببندید.

■ استفاده صحیح کمربند ایمنی برای کودکان

کمربند ایمنی خودروی شما برای افراد بزرگسال طراحی شده است.

● تا زمانی که کودک به اندازه کافی بزرگ شوند تا بتوانند از کمربند ایمنی خودرو استفاده نمایند از سیستم محافظت کودک برای آن ها استفاده نمایید .

● در صورتیکه کودکان به اندازه کافی بزرگ شده اند و می توانند از کمربند ایمنی استفاده کنند.

از دستورالعمل های مربوط به استفاده از کمربند ایمنی پیروی نمایند (← صفحه ۱۹)



■ تعویض تسمه پس از فعال شدن پیش‌کشنده کمربند ایمنی

در صورتیکه خودرو از چند جهت دچار تصادف (برخورد) شود، پیش‌کشنده کمربند ایمنی در اولین برخورد فعال می‌شود، اما برای برخوردهای دوم و پس از آن فعال نخواهد شد.

■ دستورالعمل‌های کمربند ایمنی

اگر دستورالعمل‌های کمربند ایمنی خارج از قوانین کشوری می‌باشد که شما در آنجا ساکن هستید، برای تعویض و نصب کمربند ایمنی با نمایندگی مجاز گروه بهمن تماس بگیرید.

هشدار 

به پیشگیری‌های زیر مربوط به کاهش احتمال آسیب‌دیدگی در ترمزهای ناگهانی یا تصادفات توجه کنید. بی‌توجهی به انجام این پیشگیری‌ها باعث آسیب جسمی جدی و یا مرگ می‌شود.

■ بستن کمربند ایمنی

- از بسته بودن کمربند ایمنی تمامی سرنشینان اطمینان حاصل کنید.
- همواره کمربند ایمنی را به شیوه صحیح ببندید.
- هر کمربند ایمنی برای یک نفر طراحی شده است. در یک زمان از کمربند ایمنی برای بیش از یک نفر، مانند کودکان، استفاده نکنید.
- توصیه می‌شود که کودکان در صندلی عقب قرار گیرند و همیشه از کمربند ایمنی یا سیستم محافظ کودک مناسب استفاده نمایند.
- غیر از مواقع ضروری از خم کردن صندلی برای رسیدن به وضعیت نشستن راحت، خودداری کنید. زمانیکه سرنشینان بطور عمود (راست) نشسته و به پشتی صندلی تکیه داده‌اند، کمربند ایمنی بسیار تحت تأثیر قرار می‌گیرد.
- تسمه شانه را زیر بازوی خود نیندازید.
- تسمه روی پا را تا پایین‌ترین نقطه ممکنه از روی لگن عبور دهید.

■ پیش‌کشنده‌های کمربند ایمنی

در صورت فعال بودن پیش‌کشنده، کمربند ایمنی قفل خواهد شد، کمربند مجدد کشیده نمی‌شود و بصورت خودکار به حالت اولیه خود باز نمی‌گردد. کمربند ایمنی نمی‌تواند مجدد مورد استفاده قرار گیرد و باید برای تعویض آن با نمایندگی مجاز گروه بهمن تماس بگیرید.

### هشدار

#### ■ شیوه بستن و آسیب‌های کمر بند ایمنی

- با فشار دادن تسمه، زبانه یا قلاب کمر بند ایمنی در درب خودرو باعث صدمه دیدن کمر بند ایمنی نشوید.
- سیستم کمر بند ایمنی را بطور دوره‌ای بازرسی کنید. کمر بند ایمنی را از نظر بریدگی، سایش و شل بودن قطعات آن کنترل و بررسی کنید. تا زمان تعویض کمر بند ایمنی معیوب از آن استفاده نکنید. کمر بند ایمنی معیوب نمی‌تواند از سرنشینان در مقابل آسیب‌های جسمی جدی یا مرگ حفاظت کند.
- از قفل شدن کمر بند ایمنی و زائده‌های آن و تاب نخوردن (پیچ نخوردن) تسمه کمر بند ایمنی مطمئن شوید. در صورتیکه کمر بند ایمنی بدرستی عمل نمی‌کند، بلافاصله با نمایندگی مجاز گروه بهمن تماس بگیرید.
- در صورتیکه خودروی شما دچار تصادف جدی شده یا حتی اگر هیچ خرابی آشکاری قابل ملاحظه نباشد، مجموعه صندلی‌ها، شامل تسمه‌ها، را نیز تعویض کنید.
- هرگز اقدام به نصب، پیاده کردن، تعمیر جدا کردن یا بستن قطعات کمر بند ایمنی نکنید. در صورت نیاز به تعمیر کمر بند ایمنی این کار را به نمایندگی مجاز گروه بهمن بسپارید. دستکاری نادرست پیش‌کشنده از عملکرد صحیح آن جلوگیری کرده و باعث صدمات جسمی جدی یا حتی مرگ می‌شود.

#### ■ اقدام‌های احتیاطی در مورد تسمه سیستم ایمنی قفل محافظ کودک

هرگز به کودکان اجازه بازی کردن با تسمه قفل محافظ کودک را ندهید. در صورت پیچیدن تسمه کمر بند به دور گردن کودک، احتمال دارد بیرون کشیدن آن غیرممکن باشد و منجر به صدمات جسمی جدی یا مرگ شود. در صورت روی دادن این اتفاق و باز نشدن قلاب کمر بند ایمنی، برای بردن تسمه کمر بند ایمنی از قیچی استفاده کنید.

غربیلک فرمان در دو جهت قابل تنظیم می‌باشد

برای تنظیم کردن غربیلک فرمان در موقعیت راحت، و برای قفل کردن یا باز نمودن قفل ستون فرمان، اهرم تنظیم کننده را به بالا یا پایین فشار دهید.

محل قرار گرفتن اهرم تنظیم کننده در شکل نشان داده شده است.

- 1 بالا
- 2 پایین

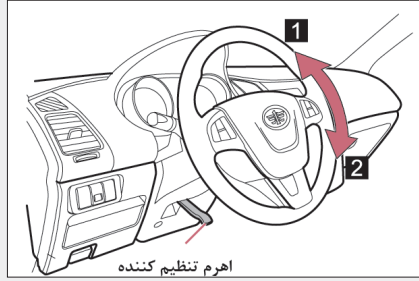

هشدار ⚠️

■ هشدارهای حین رانندگی

حین رانندگی هرگز اقدام به تنظیم غربیلک فرمان نکنید. در غیر اینصورت، راننده کنترل خودرو را از دست داده و منجر به تصادف و صدمات جسمی جدی و یا مرگ می‌شود.

■ هشدارهای پس از تنظیم غربیلک فرمان

از قفل شدن صحیح غربیلک فرمان مطمئن شوید. در غیر اینصورت، غربیلک فرمان بطور ناگهانی حرکت کرده و احتمالاً باعث تصادف و صدمات جسمی جدی و یا مرگ می‌شود.

## تنظیم اتوماتیک آینه دید عقب داخلی ضد انعکاس نور (ضد کوری)

این نوع از آینه دید عقب دارای قطب نما، نمایش دید از عقب پیغام کنترل فشار باد لاستیک ها و دکمه های کنترل بلوتوث می باشد.

حالت Auto را در وضعیت روشن/خاموش قرار دهید. در صورتیکه حالت اتوماتیک (Auto) روشن باشد، چراغ نشانگر روشن می شود. خطای آینه ضد انعکاس نور در حالت Auto تنظیم می شود در صورتیکه سوئیچ خودرو به وضعیت روشن ON چرخانده شود، آینه دید عقب داخلی ضد انعکاس نور بطور اتوماتیک به حالت Auto تنظیم خواهد شد.

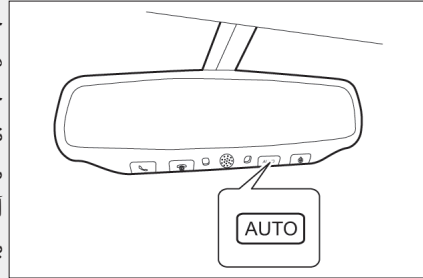

حین رانندگی، به مدت طولانی Auto را فشار دهید تا عملکرد ضد انعکاس نور در حالت روشن/خاموش قرار گیرد. با چشمک زدن نشانگر سبز رنگ، روشن بودن عملکرد ضد انعکاس نور نشان داده می شود. با چشمک زدن نشانگر قرمز رنگ، خاموش بودن عملکرد ضد انعکاس نور نشان داده می شود. در صورت معکوس عمل کردن، عملکرد ضد انعکاس نور خاموش خواهد شد.

■ جلوگیری کردن از خطای حسگر

از عملکرد صحیح حسگرها مطمئن شوید، حسگرها را نپوشانید و لمس نکنید.

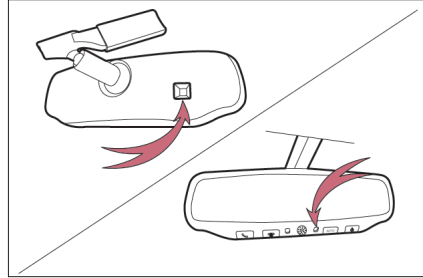

هشدار ⚠

■ هشدارهای حین رانندگی

- حین رانندگی، اقدام به تنظیم وضعیت آینه دید عقب نکنید. در غیر اینصورت، کنترل خودرو را از دست داده و منجر به بروز تصادف و صدمات جسمی جدی یا مرگ می‌شود.
- در صورتیکه با استفاده از مواردی که بر روی صندلی عقب قرار دارد ارتفاع پشت سری صندلی را افزایش دهید، دید شما از آینه دید عقب مسدود خواهد شد، و اینکار موجب بروز تصادف می‌شود. بنابراین ارتفاع پشت سری صندلی را افزایش ندهید.

### ۳-۱ تجهیزات قابل تنظیم آینه‌های دید عقب بیرونی (آینه بغل)

#### تنظیم آینه‌های دید عقب بیرونی

در صورت قرار داشتن سوئیچ خودرو در وضعیت روشن «ON» یا تجهیزات داخلی «ACC» با استفاده از کلیدها، آینه‌های بیرونی را تنظیم کنید.

**1** آینه‌ای را برای تنظیم انتخاب کنید.

(«L»: چپ؛ «R»: راست)

**2** آینه را در جهت‌های بالا/پایین یا راست/چپ تنظیم کنید.

محدوده تنظیم جهت‌های بالا/پایین: ۸ درجه  
محدوده تنظیم جهت‌های راست/چپ: ۸ درجه  
پس از تنظیم کردن، وسط **1** آینه‌ها را قفل کنید.

**توجه:**

آینه‌ها را خارج از محدوده تنظیم نکنید، در غیراینصورت، آینه‌ها بطور متناوب همراه با صدای کلیک تکان خواهند خورد.

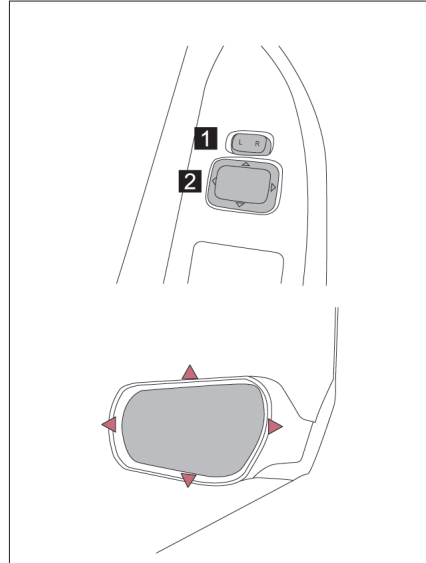

آینه جانبی زاویه باز سمت راننده

- با استفاده از خط تقسیم، آینه زاویه باز دارای دو انحناء می‌باشد که به قسمت‌های داخلی و بیرونی تقسیم شده است. قسمت داخلی یک آینه تخت است در صورتیکه قسمت بیرونی یک آینه محدب می‌باشد که محدوده دید را افزایش می‌دهند. این عملکرد به راننده زمانیکه که مسیر رانندگی را تغییر می‌دهد و اطمینان از ایمنی خود کمک می‌کند.
- تشخیص فاصله قسمت‌های داخلی و بیرونی آینه زاویه باز متفاوت می‌باشد. اجسام در قسمت بیرونی دورتر از قسمت داخلی نشان داده می‌شوند.

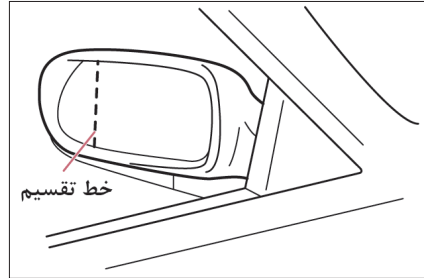

به عقب تا کردن آینه‌ها

با استفاده از دست آینه را به عقب تا کنید.

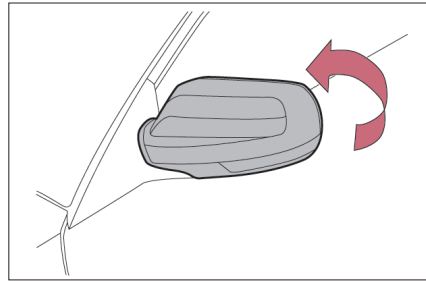

هشدار ⚠

رانندگی با آینه دید عقب بیرونی (آینه بغل) تا شده بسیار خطرناک می‌باشد، زیرا محدود کردن دید عقب منجر به تصادف خواهد شد. پیش از رانندگی، آینه‌ها را به وضعیت رانندگی ایمن بازگردانید.

■ بستن و باز کردن شیشه بالابر برقی

- 1 کلید شیشه بالابر برقی سمت راننده
- 2 کلید شیشه بالابر برقی سمت راست جلو
- 3 کلید شیشه بالابر برقی سمت چپ عقب
- 4 کلید شیشه بالابر برقی سمت راست عقب
- 5 کلید قفل شیشه‌ها

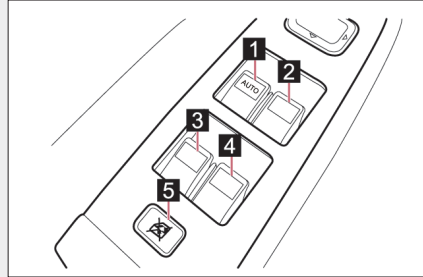

■ بستن و باز کردن شیشه بالابر برقی سمت راننده

- 1 شیشه را بطور دستی ببندید.
  - 2 شیشه را با یک تماس بطور اتوماتیک ببندید.\*
  - 3 شیشه را بطور دستی باز کنید.
  - 4 شیشه را با یک تماس بطور اتوماتیک باز کنید.\*
- \*: برای متوقف کردن شیشه تا اندازه‌ای، کلید را در جهت معکوس حرکت دهید.

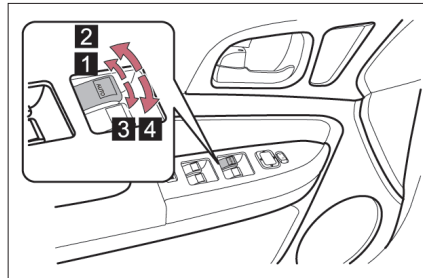

توجه:

در صورت قطع شدن کابل باتری، پس از یکبار بالا و پایین آوردن شیشه با استفاده از عملکرد دستی، عملکرد بستن و باز نمودن شیشه بطور اتوماتیک با یک تماس فعال خواهد شد.



بستن و باز نمودن شیشه بالابر برقی‌های دیگر

**1** باز کردن

برای باز کردن شیشه، کلید شیشه بالابر برقی را فشار داده و نگه دارید، با رها کردن کلید این عملکرد متوقف می‌شود.

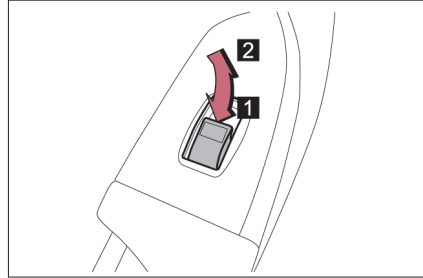

**2** بستن

برای بستن شیشه، کلید شیشه بالابر برقی را کشیده و نگه دارید، با رها کردن کلید این عملکرد متوقف می‌شود.

■ قفل کردن شیشه بالابر برقی

مطابق تصویر، برای قفل کردن کلیدهای شیشه بالابر برقی سمت سرنشین کلید را به سمت پایین فشار دهید. برای باز نمودن قفل کلیدهای شیشه بالابر برقی سمت سرنشین، کلید را مجدد فشار دهید.

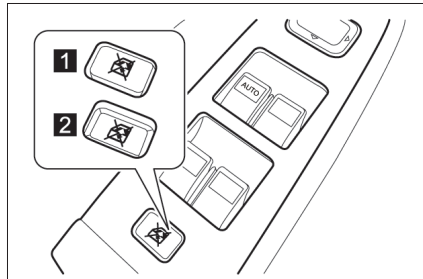

**1** باز نمودن قفل

**2** قفل کردن

حین رانندگی برای محافظت از سرنشینان خودرو، با استفاده از این کلید از باز شدن ناگهانی سمت سرنشینان جلوگیری کنید. این کلید شیشه سمت راننده را غیرفعال نمی‌کند.

هشدار

در صورت باقی ماندن کودکان در خودرو، همیشه با استفاده از کلید قفل، شیشه سمت سرنشینان را قفل کنید. کودکان ممکن است با قراردادن سر، دست یا دیگر اعضای بدن خود خارج از خودرو منجر به بروز تصادف شوند.

- شرایطی که شیشه بالا برقی عمل می‌کند:
  - ◀ زمانیکه سوئیچ خودرو در وضعیت روشن «ON» قرار داشته باشد، با استفاده از کلیدهای شیشه بالا بر برقی، شیشه‌ها را باز و بسته کنید.
  - ◀ زمانیکه سوئیچ خودرو را از وضعیت روشن ON به وضعیت‌های تجهیزات داخلی ACC با قفل LOCK قرار دهید یا به مدت ۴۰ ثانیه پس از خارج کردن کلید، شیشه بالا بر برقی سمت راننده فعال خواهد بود. در صورت باز بودن یکی از درب‌ها، شیشه بالا بر برقی سمت راننده عمل نخواهد کرد.
- عملکرد پایین آوردن دستی شیشه طی دو مرحله
  - در صورتیکه شیشه کاملاً بسته باشد، کلید را به آرامی فشار دهید، شیشه باز خواهد شد و در وضعیتی یعنی تقریباً ۳۰mm پایین‌تر از قسمت بالای شیشه برای تهویه هوای اتاق خودرو متوقف می‌شود.
  - شیشه بالا بر برقی سمت راننده فقط دارای عملکرد پایین آوردن دستی شیشه در دو مرحله می‌باشد.
- توجه:
  - در صورت روشن شدن موتور، عملکرد پایین آوردن دستی شیشه درد و مرحله غیرفعال خواهد شد.
- عملکرد ایمنی شیشه بالا بر برقی
  - حین عملکرد بستن اتوماتیک اگر جسمی بین شیشه و قاب پنجره گیر کند، حرکت شیشه تا اندازه‌ای متوقف شده و شیشه به حالت اولیه خود باز می‌گردد.
- توجه:
  - با توجه به شرایط رانندگی، بدلیل حرکت کردن شیشه، عملکرد بستن شیشه متوقف شده و مانند زمانیکه جسمی بین شیشه و قاب پنجره گیر کرده بود، شیشه به حالت اولیه خود باز می‌گردد.
  - در صورت فعال بودن عملکرد ایمنی شیشه بالا بر برقی، شیشه بطور اتوماتیک بسته نمی‌شود، برای بستن آن کلید را بالا بکشید.
  - شیشه بالا بر برقی سمت راننده فقط دارای عملکرد ایمنی شیشه بالا بر برقی می‌باشد.

هشدار 

■ هشدارهای حین بستن پنجره‌ها

- به پیشگیری‌های زیر مربوط به بستن پنجره‌ها توجه کنید. بی توجهی به انجام این پیشگیری‌ها باعث آسیب جسمی جدی و یا مرگ می‌شود.
- در صورت شروع عملکرد پنجره‌ها (بسته شدن)، از قرار نگرفتن هیچ قسمت از بدن سر نشینان خودرو بین شیشه و قاب پنجره را کنترل و اطمینان حاصل کنید.
- به کودکان اجازه کار کردن با شیشه بالابر برقی‌ها را ندهید.

■ عملکرد ایمنی شیشه بالابر برقی

- در صورت فعال بودن عملکرد ایمنی شیشه بالابر برقی، هیچ قسمت از بدن خود را از روی عمد بین شیشه و قاب پنجره قرار ندهید.
- در صورتی که چیزی بین شیشه و قاب پنجره گیر کند پیش از اینکه شیشه کاملاً بسته شود یا کلید شیشه بالابر برقی کاملاً فشار داده و نگه داشته شود، عملکرد ایمنی شیشه بالابر برقی عمل نخواهد کرد.

زمانیکه سوئیچ خودرو در وضعیت روشن «ON» قرار دارد، با استفاده از کلیدهای سان روف، سان روف را باز، بسته و تا کنید.

■ بستن و باز کردن

**1** باز کردن

در صورتیکه سان روف تا نمی‌باشد، با فشار کوتاهی بر روی کلید، سان روف را کاملاً باز کنید. برای توقف این عملکرد، کلید را مجدد فشار دهید.

در صورتیکه سان روف تا نمی‌باشد، با فشار طولانی بر روی کلید، سان روف را باز کنید، برای توقف این عملکرد، کلید را رها کنید.

**2** بستن

در صورتیکه سان روف باز می‌باشد، با فشار طولانی بر روی کلید، سان روف را ببندید، برای توقف این عملکرد، کلید را رها کنید.

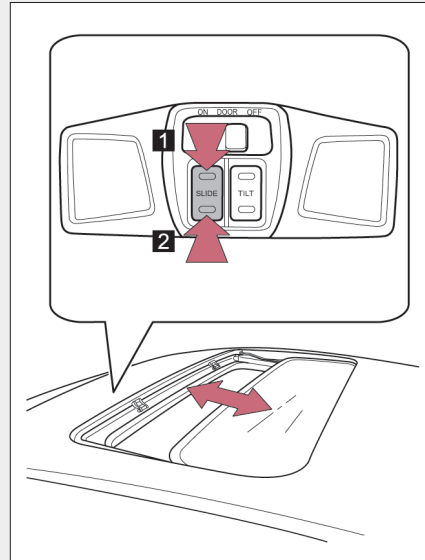

■ به بالا و پایین تا کرن سان روف

**1** بالا تا کردن

در صورتیکه سان روف به سمت بالا تا نباشد، با فشار کوتاهی به روی کلید، سان روف کاملاً به بالا تا می‌شود. برای توقف این عملکرد، کلید را مجدد فشار دهید

در صورتیکه سان روف به سمت بالا تا نباشد، با فشار طولانی بر روی کلید، سان روف به بالا تا می‌شود، برای توقف این عملکرد، کلید را رها کنید.

**2** پایین تا کردن

در صورتی که سان روف به سمت بالا تا باشد، با فشار طولانی بر کلید، سان روف را به پایین تا کنید، برای توقف این عملکرد، کلید را رها کنید.

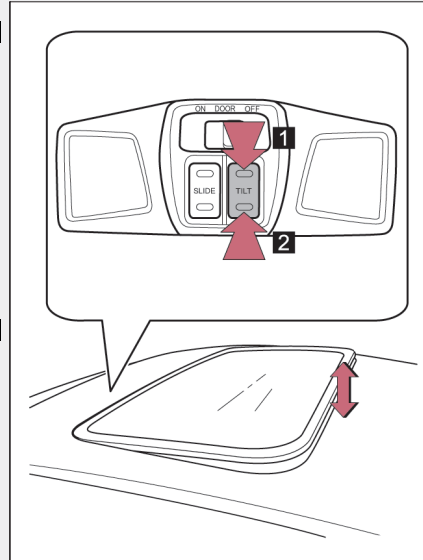

■ زمانیکه سوئیچ خودرو در موقعیت روشن «ON» باشد سان روف فعال خواهد شد.

**هشدار** 

**■ پیشگیری‌های لازم برای استفاده از سان روف پس از شستشو یا بارندگی**

قبل از استفاده از سان روف برای جلوگیری از ورود آب، پس از شستشو و بارندگی، آب جمع شده بر روی سان روف را تمیز کنید. در غیر اینصورت موجب زنگ‌زدگی و خراب شدن ریل سقف می‌شود.

**■ هشدارهای مربوط به بازکردن سان روف**

به پیشگیری‌های زیر مربوط به بازکردن ساف روف توجه کنید. بی‌توجهی به انجام این پیشگیری‌ها باعث آسیب جسمی جدی و یا مرگ می‌شود.

- حین حرکت خودرو اجازه ندهید هیچ کدام از سرنشینان، دست با سر خود را از خودرو بیرون کنند.
- از قرار دادن اجسام سنگین بر روی سان روف خودداری کنید.

**■ هشدارهای مربوط به بستن سان روف**

به پیشگیری‌های زیر مربوط به بستن سان روف توجه کنید. بی‌توجهی به انجام این پیشگیری‌ها باعث آسیب جسمی جدی و یا مرگ می‌شود.

- در صورت شروع عملکرد سان روف، قرار نگرفتن هیچ قسمت از بدن سرنشینان در مسیر حرکت سان روف را کنترل و اطمینان حاصل کنید.
  - به کودکان اجازه کارکردن با سان روف را ندهید
- بستن سان روف بر روی کسی ممکن است باعث آسیب جسمی جدی و یا مرگ آن فرد شود.

## ۵-۱ سوخت گیری مجدد باز کردن درب باک سوخت

برای باز کردن درب باک سوخت مراحل زیر را انجام دهید

### ■ پیش از سوخت گیری مجدد خودرو

سوئیچ خودرو را در وضعیت خاموش OFF قرار دهید و از بسته بودن تمامی درب‌ها و پنجره‌ها مطمئن شوید.

### ■ باز کردن درب باک سوخت

درب تغذیه کننده (پر کردن) سوخت را باز کنید.

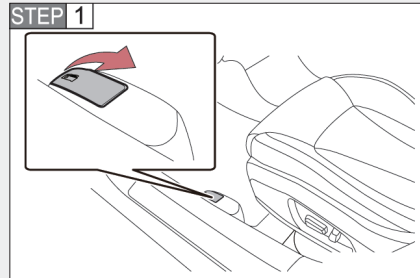

با چرخاندن درب باک سوخت خلاف جهت حرکت عقربه‌های ساعت آن را باز کنید.

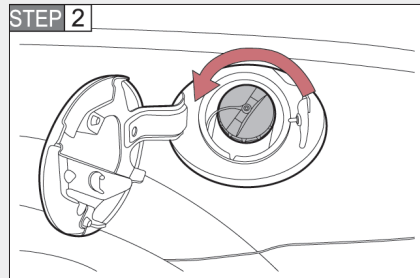

هشدار 

پیش از باز کردن درب باک سوخت، آن را به آرامی شل کنید. در صورت باز کردن سریع درب باک سوخت بدلیل تحت فشار قرار داشتن باک سوخت ممکن است که سوخت به بیرون پاشش کند.

بستن درب باک سوخت

تا شنیده شدن صدای کلیک درب باک سوخت را در جهت حرکت عقربه‌های ساعت بچرخانید

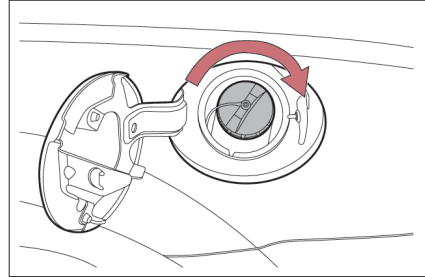

■ نوع سوخت

بنزین بدون سرب با عدد اکتان ۹۳ یا بالاتر

■ ظرفیت باک سوخت (مرجع)

لیتر  $58 \pm 2$



هشدار 

■ سوختگیری مجدد

به پیشگیری‌های زیر مربوط به سوختگیری مجدد خودرو توجه کنید. بی توجهی به انجام این پیشگیری‌ها باعث آسیب جسمی جدی و یا مرگ می‌شود

● برای تخلیه هر الکتریسته ساکنی، بدنه خودرو یا هر سطح فلزی دیگری را لمس کنید. جرقه بوجود آمده از تخلیه الکتریسته ساکن ممکن است باعث مشتعل شدن بخار سوخت شود.

● همواره درپوش روی درب باک سوخت را نگه داشته و برای پیاده کردن آن را به آرامی بچرخانید در صورت شل کردن درب باک سوخت ممکن است صدای فش فش شنیده شود، قبل از باز کردن کامل درب منتظر بمانید تا صدا قطع شود. در هوای گرم، ممکن است سوخت تحت فشار به بیرون از گردن تغذیه کننده پاشش کند و باعث صدمات جسمی شود.

● بخار سوخت را استنشاق نکنید. تنفس این بخارها مضر می باشد زیرا سوخت دارای عناصری است که زیان آور هستند.

● حین سوخت گیری مجدد سیگار نکشید. در غیراینصورت ممکن است سوخت جرقه زده و منجر به آتش سوزی شود.

● به خودرو مراجعت نکنید یا هیچ شخص یا جسمی که دارای الکتریسته ساکن می‌باشد را لمس نکنید، این کار باعث ایجاد الکتریسته ساکن شده و خطر آتش سوزی را به همراه دارد.

■ در صورت تعویض کردن درب باک سوخت

از هیچ مدل درب باک سوختی بجزء مدلی که توسط شرکت FAW برای خودروی شما طراحی شده استفاده نکنید بی توجهی به این امر باعث بروز آتش سوزی یا حوادث دیگری می‌شود که ممکن است باعث صدمات جسمی جدی یا مرگ شود.

یادآوری 

■ سوخت گیری مجدد

حین سوخت گیری از ریخته شدن سوخت جلوگیری کنید. بی توجهی به این امر موجب صدمه دیدن خودرو، عملکرد نادرست سیستم خروجی، خرابی قطعات سیستم سوخت یا رنگ بدنه خودرو می‌شود.

## ۱-۶ سیستم دزدگیر سیستم ایمولایزر موتور (ضد سرقت)

برای جلوگیری از سرقت خودرو، کلیدهای خودرو مجهز به کد فرستنده می‌باشند، در صورت تیکه کد کلید از قبل روی کامپیوتر خودرو ثبت نشده باشد، موتور روشن نمی‌شود. سیگنال‌های ثبت شده در هر کلید خودرو متفاوت می‌باشند.

برای غیرفعال کردن سیستم ایمولایزر موتور، با استفاده از کلید دارای سیگنال ثبت شده، سوئیچ خودرو را در وضعیت روشن ON قرار دهید. نشانگر ضد سرقت روشن شده و سپس خاموش می‌شود که عملکرد عادی سیستم را نشان می‌دهد.

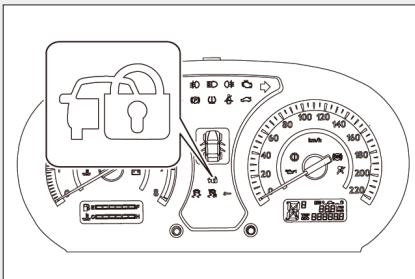

■ شرایطی که باعث عملکرد نادرست سیستم می‌شود.

- در صورت تیکه کلید خم شود یا در معرض ضربه‌های شدید قرار داشته باشد.
- در صورت تیکه کلید به روی صفحه نمایشگر یا مکان‌هایی با دمای بالا قرار داشته باشد.
- در صورت تیکه کلید در معرض اجسام فلزی یا مغناطیسی قرار داشته باشد.
- در صورت تیکه کلید با شوینده فراصوتی شسته شده باشد.
- در صورت تیکه کلید در نزدیکی یا تماس با سیستم ایمنی کلیدهای خودروهای دیگر (کلید مجهز به چیپ رمز عبور) قرار داشته باشد.

در صورت تیکه موتور به درستی کار نکند و نشانگر سیستم ضد سرقت روشن باقی بماند یا چشمک بزند، که این، درست عمل نکردن سیستم را نشان می‌دهد. برای بازرسی خودروی خود با نمایندگی مجاز گروه بهمن تماس بگیرید.

■ تاییدیه سیستم ایمولایزر موتور (ضد سرقت)

- از نظر پارامترهای اصلی فنی همچون محدودیتهای انتشار امواج، به سازمان وضع مقررات و نظارت بر امواج رادیویی [۲۰۰۵] سند شماره ۴۲۳ مراجعه کنید.
- فرکانس فرستنده را تغییر ندهید، قدرت فرستنده را افزایش دهید، (نصب تقویت کننده RF)، از نصب آنتن خارجی یا استفاده از آنتنهای فرستندههای دیگر بدون تاییدیه خودداری کنید.
- در صورت استفاده از سیستم ضد سرقت، دقت کنید که هیچ پارازیت زیان آوری را در ارتباطات رادیویی گوناگون ایجاد نکند. در صورت ایجاد پارازیت، عملکرد این سیستم را بلافاصله متوقف کرده و پس از حذف کردن پارازیت، مجدد از این سیستم (ضد سرقت) استفاده نمایید.
- در صورت استفاده از تجهیزات رادیویی با توان پایین (Micro-power)، مجبور می شوید پارازیت‌های رادیویی گوناگون یا پارازیت‌های منتشر شده از وسایل پزشکی، علمی و صنعتی را تحمل کنید.
- از سیستم ضد سرقت در نزدیکی هواپیماها یا فرودگاه استفاده نکنید.

⚠ یادآوری

■ از آسیب رساندن به سیستم ضد سرقت جلوگیری کنید.

از تعمیر کردن، پیاده کردن یا غیرفعال کردن سیستم ایمولایزر (ضد سرقت) موتور خودداری کنید. در صورت انجام هرگونه تغییرات یا تعمیرات تایید نشده، عملکرد سیستم تحت پوشش گارانتی قرار نمی گیرد.

### سیستم ضد سرقت خودرو در زمان توقف خودرو (پارک خودرو) از سرقت خودرو یا تجهیزات داخلی خودرو جلوگیری می‌کند

سان روف و تمامی پنجره‌ها را ببندید و موتور را متوقف کنید.

تمامی درب‌ها، درب صندوق عقب و درب موتور را پس از خارج کردن تمامی سرنشینان از خودرو ببندید.

با استفاده از دکمه قفل بر روی کلید کنترل از راه دور تمامی درب‌ها را ببندید. سپس آژیر فعال خواهد شد. در صورتیکه یکی از موارد زیر روی دهد، سیستم دزدیده شدن خودرو را نشان می‌دهد در این صورت، آژیر به صدا در می‌آید و چراغهای خطر (فلاشر) بطور مداوم چشمک می‌زنند.

- زمانیکه قطب‌های باتری قطع شده باشند (که شامل شارژ باتری در صورت پایین بودن ولتاژ و تعویض باتری می‌باشد)
- زمانیکه قفل هر یک از درب‌ها یا محفظه بار باز باشد مگر اینکه از کلید کنترل از راه دور یا کلید مکانیکی استفاده نمایید.



### متوقف و غیرفعال کردن آژیر

- برای توقف عملکرد و غیرفعال کردن آژیر یکی از موارد زیر را انجام دهید:
- با استفاده از کلید کنترل از راه دور قفل درب‌های خودرو یا درب صندوق عقب را باز کنید.
  - سوئیچ خودرو را در وضعیت تجهیزات داخلی ACC قرار دهید.

■ در صورت عملکرد آژیر:

- در صورت عملکرد آژیر تحت شرایط زیر، صدای آژیر بطور متناوب شنیده شده و چراغ‌های خطر (فلاشر) چشمک می‌زنند که به مدت ۲۵ ثانیه این عملکرد طول می‌کشد.
- با استفاده از کلید بدون کد ثبت شده، قفل تمامی درب‌ها و صندوق عقب را باز کنید.
  - با نیروی بیشتری دستگیره قفل درب‌ها یا درب صندوق عقب را باز کنید.
  - اجازه دهید شخصی که داخل خودرو می‌باشد با استفاده از عملکرد دکمه‌های قفل درب از داخل درب را باز کند.
  - با استفاده از کلید بدون کد ثبت شده، سوئیچ خودرو را در وضعیت روشن «ON» قرار دهید.

■ در صورت قطع شدن باتری

- از لغو عملکرد سیستم آژیر اطمینان حاصل کنید.
- پیش از لغو عملکرد سیستم آژیر در صورت قطع بودن کابل باتری، اگر کابل باتری را مجدداً وصل کنید، سیستم آژیر به مدت ۲۵ ثانیه فعال می‌شود.

⚠ یادآوری

از آسیب رساندن به خودرو خودداری کنید، از تعمیر سیستم ضد سرقت یا نصب تجهیزات جانبی بر روی سیستم یا خودرو جلوگیری کنید.

علامت سیستم ضد سرقت

این علامت نشان می‌دهد که خودروی شما مجهز به سیستم ضد سرقت می‌باشد که در جعبه داشبورد قرار دارد. گروه خودروسازی بهمن توصیه می‌کند که این برچسب علامت را در گوشه پایین شیشه درب جلو از داخل بچسبانید.



طبق دستورالعمل‌های زیر به نحو صحیح رانندگی کنید:

**1** بر روی صندلی راست بنشینید و بر پشتی صندلی تکیه کنید ( ← صفحه ۱۳ )

**2** موقعیت صندلی را به گونه‌ای تنظیم کنید که پاهای شما بر روی پدال‌ها قرار گیرد تا بتوانید براحتی در حد مورد نیاز آن‌ها را فشار دهید. ( ← صفحه ۱۳ )

**3** پشتی صندلی را تنظیم کنید بطوریکه کنترل‌ها براحتی عمل کنند. ( ← صفحه ۱۳ )

**4** موقعیت غربلک فرمان را به گونه‌ای تنظیم کنید که از قرار گرفتن کیسه هوا در روبروی قفسه سینه خود مطمئن شوید. ( ← صفحه ۲۵ )

**5** محافظ سر (پشت سری) را در جای خود تنظیم و قفل کنید، بطوریکه وسط محافظ سر در نزدیکی قسمت بالای گوش‌های شما قرار داشته باشد ( ← صفحه ۱۸ )

**6** کمربند ایمنی را به نحو صحیح ببندید. ( ← صفحه ۱۹ )

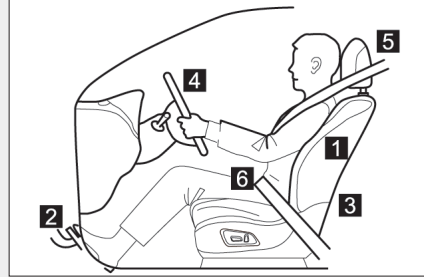

### هشدار

#### ■ هشدارهای حین رانندگی

- حین رانندگی از تنظیم کردن وضعیت صندلی راننده خودداری کنید. در غیراینصورت راننده کنترل خودرو را از دست می‌دهد.
- از قرار دادن بالش بین بدن خود و پشتی صندلی خودداری کنید. بالش از طرز قرار گرفتن صحیح بدن جلوگیری کرده و تأثیر گذاری کمربند ایمنی و محافظ سر را کاهش می‌دهد، و احتمال بروز تصادف و آسیب دیدن عابری و یا مرگ را افزایش می‌دهد.
- چیزی را زیر صندلی‌های جلو قرار ندهید. اجسام قرار داده شده در زیر صندلی‌های جلو ممکن است در ریل‌های صندلی گیر کرده و از قفل شدن صندلی در جای خود جلوگیری نماید. این عمل منجر به بروز تصادف خواهد شد.

#### ■ تنظیم موقعیت صندلی

- دقت کنید حین تنظیم موقعیت صندلی از آسیب ندیدن سرنشینان دیگر در صورت حرکت کردن صندلی مطمئن شوید.
- حین تنظیم کردن صندلی، دست‌های خود را زیر صندلی یا نزدیک به قسمت‌های حرکتی قرار ندهید.

## سیستم حفاظت تکمیلی کیسه هوا (SRS)

زمانیکه خودرو در معرض ضربه‌های شدید قرار می‌گیرد سیستم حفاظت تکمیلی کیسه‌های هوا (SRS) باز می‌شوند که ممکن است باعث ایجاد آسیب جسمی جدی برای سرنشینان شوند. کیسه‌های هوا به‌همراه کمربند ایمنی به کاهش احتمال صدمات جسمی جدی یا مرگ کمک می‌کنند. (تصاویر مربوط به عملکرد سیستم حفاظت تکمیلی کیسه‌های هوا (SRS) بعنوان مرجع در نظر گرفته شده‌اند)

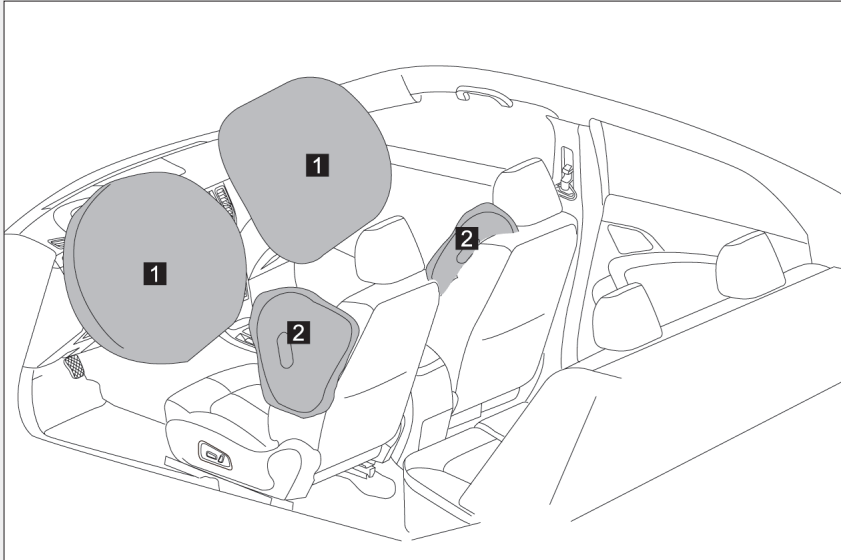

- 1** کیسه هوای راننده / سرنشین جلو  
کیسه‌های هوای راننده / سرنشین جلو به همراه تجهیزات داخلی به محافظت از سر و قفسه سینه در اثر برخورد از جلو کمک می‌کنند.
- 2** کیسه هوای سمت راننده / سمت سرنشین جلو\*  
کیسه‌های هوای سمت راننده و سرنشین جلو به محافظت از بالاتنه کمک می‌کنند.

\*: CA7185AT5G1 Honourable



## تجهیزات سیستم کیسه هوا (ایر بگ)

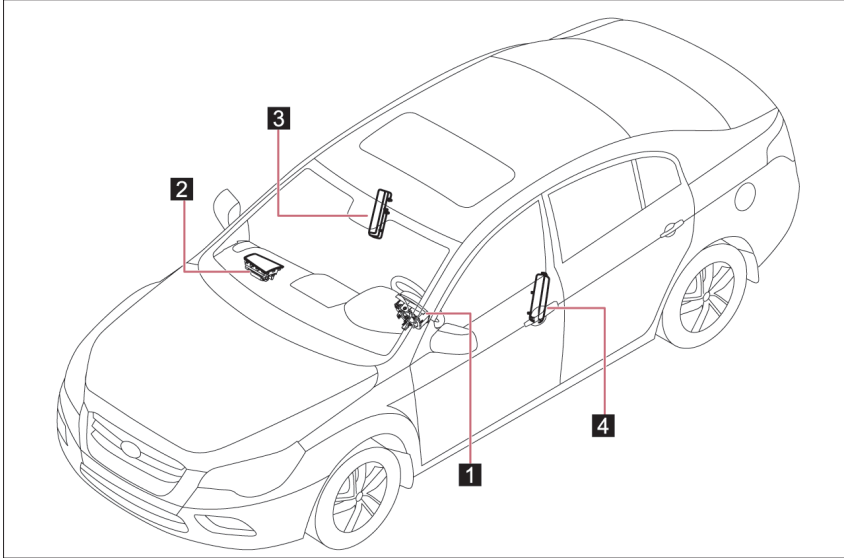

- 1** کیسه هوای راننده  
**2** کیسه هوای سرنشین جلو  
**3** کیسه هوای بغل سرنشین جلو\*  
**4** کیسه هوای بغل راننده\*

\* : CA7185AT5G1 Honourable

تجهیزات اصلی سیستم حفاظت تکمیلی کیسه هوای (SRS) در شکل فوق نشان داده می‌شود. در اثر برخورد ضربه از جلو و کنار، سیستم ایربگ SRS، فعال کننده‌های کیسه‌های هوا را فعال می‌کند. با عملکرد واکنش شیمیایی در این فعال کننده‌ها، به سرعت کیسه‌های هوا از گاز غیرسمی پر می‌شود که به محافظت در برابر حرکت سرنشینان کمک می‌کند.

### ■ فعال شدن سیستم حفاظت تکمیلی هوای (SRS) (باد شدن)

- گاهی اوقات باز شدن سریع کیسه هوا منجر به آسیب دیدن راننده یا سرنشینان می‌شود.
- در صورت باد شدن کیسه هوا، صدای انفجار همراه با دود نیز ایجاد می‌شود. اما این دود باعث آتش‌سوزی نمی‌شود. افراد مبتلا به بیماری برنشیت مانند آسم بعد از استنشاق این گاز از نظر تنفسی دچار مشکل می‌شوند. در این صورت، دور شدن سریع از خودرو می‌تواند ایمن‌ترین راه باشد. برای تنفس هوای تازه، درب و پنجره‌های خودرو را باز کنید.

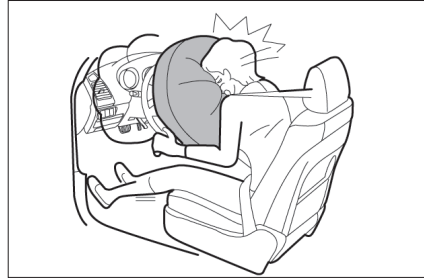

- حین عملکرد سیستم حفاظت تکمیلی کیسه هوای (SRS) در صورت باقی ماندن گاز و وارد شدن به چشم یا تماس با پوست، در اسرع وقت با آب تمیز چشم‌ها و سطح پوست خود را بشویید. افرادی با پوست حساس دچار بیماری آلرژی (حساسیت) می‌شوند.
- قسمت‌های ماژول ایربگ (قسمت‌های میانی غربلیک فرمان، پوشش ایربگ و عمل‌کننده) و نیز صندلی‌ها برای چند دقیقه داغ می‌شوند. خود ایربگ نیز ممکن است داغ شود.
- شیشه جلو ممکن است ترک بخورد.

### ■ شرایط عملکردی (کیسه هوای راننده و سرنشین جلو)

- در اثر تصادف باید شدت ضربه به حدی برسد که بتواند کیسه هوای راننده و سرنشین جلو را فعال نماید (شدت ضربه در تصادفات از ناحیه جلو در اثر برخورد با موانع ثابت یا بدون تغییر شکل تقریباً ۳۰ کیلومتر در ساعت می‌باشد). در صورت برخورد با موانعی همچون خودروی پارک شده یا علائم راهنمای و رانندگی که در اثر شدت ضربه این موانع حرکت کرده یا تغییر شکل می‌دهند، سرعت اولیه خودرو بیشتر می‌باشد. اگر خودرو دچار تصادف شود (تصادفاتی که در آن جلوی خودرو در زیر صندوق عقب خودروی روبرو قرار می‌گیرد)، در چنین مواردی، سیستم حفاظت تکمیلی کیسه هوای (SRS) فعال نمی‌شود.
- ممکن است که در بعضی از تصادفات کاهش شتاب از سمت جلوی خودرو به میزان شدت ضربه از جلو خیلی نزدیک باشد، در این صورت کیسه هوای راننده، کیسه هوای سرنشین جلو، کیسه‌های هوای جانبی و پیش‌کشنده‌های کمربند ایمنی با همدیگر فعال نخواهند شد.

- اگر هیچ فردی بر روی صندلی سرنشین جلو قرار نداشته باشد، کیسه هوا سرنشین جلو فعال نخواهد شد.
- صرفنظر از وجود سرنشین، در صورت قرار داشتن باری بر روی صندلی جلو و بسته بودن کمربند ایمنی، کیسه هوای سرنشین جلو فعال خواهد شد.

■ شرایط عملکرد (کیسه‌های هوای جانبی)\*

در صورتیکه سرنشینان در معرض ضربه شدید از کنار خودرو قرار گیرند، سیستم حفاظت تکمیلی کیسه‌های هوای جانبی (SRS) فعال خواهند شد.

\*: CA7185AT5G1 Honorable

■ شرایطی که در اثر آن سیستم کیسه هوای (SRS) (کیسه هوای راننده و سرنشین جلو) فعال خواهد شد. (شرایطی غیر از تصادف)

در صورت برخورد ضربه شدید به زیر خودروی شما، کیسه هوای راننده و سرنشین جلو فعال خواهد شد.

- برخورد با جدول خیابان، کنار پیاده‌رو یا سطوح سخت
- افتادن یا پریدن از روی گودال‌های عمیق
- فرود آمدن یا افتادن شدید

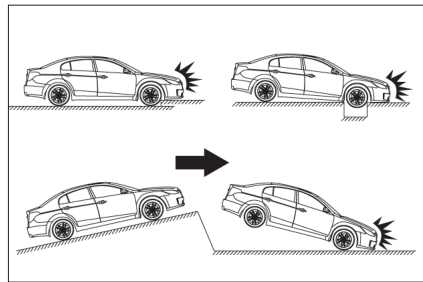

■ تصادفاتی که در اثر آن سیستم حفاظت تکمیلی کیسه‌های هوای (SRS) فعال نمی‌شود (کیسه هوای راننده و سرنشین جلو)

در اثر تصادف از کنار یا عقب، واژگون شدن خودرو یا تصادف از جلو با سرعت بسیار کم، کیسه هوای راننده و سرنشین جلو فعال نمی‌شوند. اما در صورتیکه تصادف از هر نوعی باعث کاهش سرعت به اندازه کافی از سمت جلوی خودرو شود، کیسه هوای راننده و سرنشین جلو فعال خواهد شد.

- تصادف از سمت عقب
- تصادف از سمت کنار
- واژگون شدن خودرو

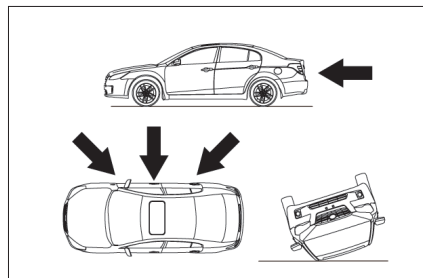

■ تصادفاتی که در اثر آن سیستم حفاظت تکمیلی هوای (SRS) (کیسه‌های هوای جانبی) فعال نخواهند شد.

در صورتیکه خودرو در معرض تصادف از کنار با زاویه‌های مشخصی قرار گیرد، یا اینکه تصادف از سمت کناری بدنه خودرو غیر از سمت سرنشین باشد، کیسه‌های هوای جانبی فعال نخواهند شد.

- تصادف از کنار به بدنه خودرو غیر از سمت سرنشین
- تصادف از کنار با زاویه مشخص

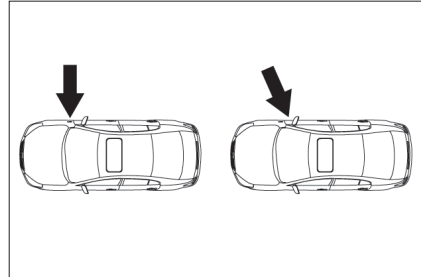

در صورتیکه خودرو دچار تصادف از سمت جلو یا عقب شود یا واژگون گردد یا اینکه دچار ضربه از کنار با سرعت پایین شود، کیسه‌های هوای جانبی فعال نخواهد شد.

- تصادف از سمت عقب
- تصادف از سمت جلو
- واژگون شدن خودرو

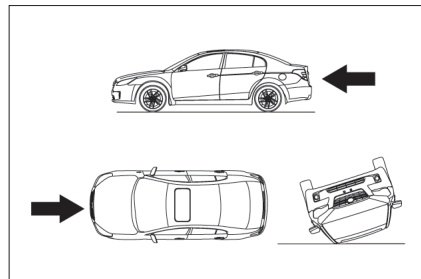

## ■ زمان تماس گرفتن با نمایندگی مجاز گروه بهمن

● در صورت باد شدن هر کدام از سیستم‌های حفاظت تکمیلی کیسه‌های هوا (SRS)

● اگر خودرو از سمت جلو دچار آسیب یا تغییر شکل شده باشد یا ضربه تصادف به اندازه کافی شدید نبوده که باعث فعال شدن سیستم حفاظت تکمیلی کیسه هوا (SRS) شود.

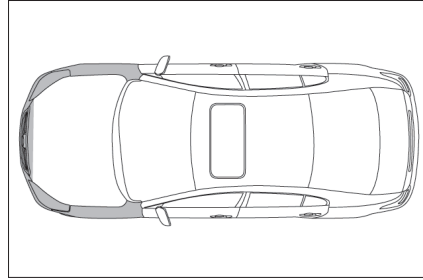

● قسمتی از درب صدمه دیده یا تغییر شکل داده است، یا ضربه تصادف به اندازه کافی شدید نبوده که باعث فعال شدن سیستم حفاظت تکمیلی کیسه هوای (SRS) شود.

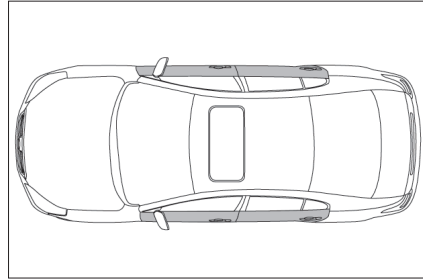

● داشبورد قسمت پایین صفحه نمایشگر در نزدیکی کیسه هوای راننده و سرنشین جلو دچار خراشیدگی، ترک خوردگی یا آسیب شده است.

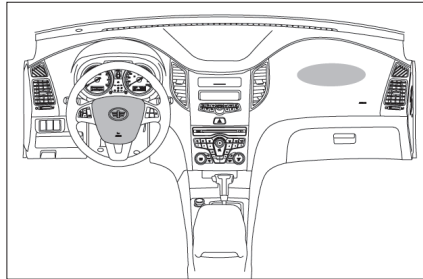

● سطح رویی صندلی‌ها در اثر باد شدن کیسه هوای جانبی دچار خراشیدگی، ترک خوردگی یا آسیب شده است.



هشدار

### ■ پیشگیری‌های سیستم حفاظت تکمیلی کیسه هوا (SRS)

به پیشگیری‌های زیر مربوط به کیسه هوا (ایربگ) توجه کنید. بی‌توجهی به انجام این پیشگیری‌ها باعث آسیب جسمی جدی یا مرگ می‌شود.

● راننده و تمامی سرنشینان باید بدرستی کمربند ایمنی خود را بسته باشند.  
سیستم کیسه هوا (SRS) از تجهیزات سیستم حفاظت تکمیلی می‌باشد که همراه با کمربند ایمنی استفاده می‌شود.

● اگر شدت ضربه به اندازه کافی باشد کیسه هوای راننده فعال خواهد شد، در صورتیکه راننده صندلی خود را نزدیک به کیسه هوا تنظیم کند، این عمل، باعث صدمات جسمی جدی یا مرگ راننده می‌شود. منطقه خطر برای راننده از فاصله ۵۰ تا ۷۵ میلی‌متری می‌باشد، برای ایجاد حاشیه ایمنی برای خود، تقریباً در فاصله ۲۵۰ میلی‌متری از کیسه هوای راننده قرار بگیرید. این فاصله از وسط غربلیک فرمان تا قفسه سینه اندازه‌گیری شده است. در صورتیکه این فاصله را کمتر از ۲۵۰ میلی‌متر کنید، وضعیت رانندگی شما به چندین روش تغییر خواهد کرد:

- با در نظر گرفتن فاصله قرار گرفتن پاها بر روی پدال‌ها، صندلی خود را به سمت عقب تا آنجا که می‌توانید حرکت دهید.
- پشتی صندلی را به آرامی خم کنید، هر چند طرح‌های صندلی خودرو متفاوت می‌باشند. بسیاری از رانندگان فاصله ۲۵۰ mm را در نظر می‌گیرند، حتی زمانیکه صندلی راننده بوسیله اندکی خم کردن پشتی صندلی به سمت جلو قرار گرفته باشد. اگر در صورت خم کردن پشتی صندلی، دیدن جاده برای شما مشکل باشد، با استفاده از بالش‌های سفت و محکم یا در صورتیکه خودروی ما مجهز به عملکرد بالا آورنده تشک صندلی باشد، خود را بالا آورید.
- در صورت قابل تنظیم بودن غربلیک فرمان، آنرا به سمت پایین تا کنید. این عمل باعث می‌شود که کیسه هوای به سمت قفسه سینه شما به جای سر و گردن تنظیم شود در صورتیکه کنترل پدال‌های پایینی، غربلیک فرمان و کنترل‌های صفحه نمایشگر را حفظ کرده‌اید، طبق دستورالعمل‌های فوق، صندلی خود را تنظیم کنید.

### هشدار

#### ■ پیشگیری‌های سیستم حفاظت تکمیلی (SRS)

● سیستم حفاظت تکمیلی کیسه هوا (SRS) سرنشین جلو یا نیروی قابل ملاحظه‌ای فعال می‌شود، و در صورت قرار داشتن سرنشین جلو نزدیک به ایربگ باعث صدمه و آسیب جسمی و یا مرگ سرنشین جلو می‌شود. در صورت راست نشستن سرنشین جلو و با تنظیم پشتی صندلی خود، باید تا آنجا که ممکن است از ایربگ دور باشد.

● در صورت فعال شدن ایربگ، کودکان و خردسالانی که بطور نادرست نشسته‌اند و یا در قسمت جلوی داشبورد گیر افتاده‌اند ممکن است دچار آسیب جسمی جدی و یا مرگ شوند. با استفاده از کمربند ایمنی و سیستم محافظ کودک از کودکان و خردسالان کوچک محافظت کنید. توصیه می‌شود برای حفاظت کامل از کودکان و خردسالان حتماً آن‌ها را در صندلی عقب خودرو قرار دهید. صندلی‌های عقب ایمن‌ترین جا برای کودکان و خردسالان می‌باشد.

● بر روی درب خودرو تکیه ندهید، در صورت فعال شدن کیسه هوای سرنشین جلو، ضربه شدیدی به سر وارد شده و باعث آسیب جسمی جدی و یا مرگ می‌شود (توجه و مواظبت لازم را حین وجود کودکان در خودرو انجام دهید)



● حین رانندگی به کودکان اجازه ندهید در جلوی سیستم حفاظت تکمیلی (SRS) سرنشین جلو بایستند یا روی زانوی سرنشین جلو بنشینند.



● در صورتیکه وسایلی بر روی زانوی راننده یا سرنشین جلو قرار دارد اقدام به رانندگی نکنید.

هشدار 

■ پیشگیری‌های سیستم حفاظت تکمیلی کیسه هوا (SRS)

- هرگز به درب ریل کناری سقف یا ستون‌های جلو، وسط و عقب تکیه ندهید.



- اجازه ندهید کسی بر روی زانو روی صندلی سرنشین به سمت درب بنشیند یا سر و دستان خود را حین حرکت از خودرو بیرون نگاه دارد.



- چیزی (جسمی) را بر روی محل‌هایی همچون داشبورد، کیسه هوای راننده نچسبانید و تکیه ندهید. در صورت فعال شدن کیسه هوای راننده و سرنشین جلو این اجسام ممکن است به اطراف پرتاب شوند.

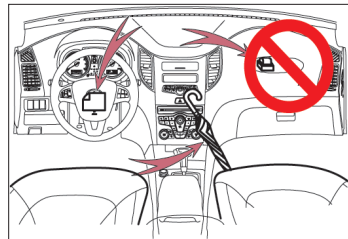



**هشدار** **هشدارهای حین رانندگی**

- از لوازم اضافی صندلی که باعث پوشیده شدن قسمت‌هایی از سیستم حفاظت تکمیلی کیسه‌های هوای جانبی می‌شود استفاده نکنید زیرا در صورت باد شدن کیسه هوا این وسایل در عملکرد کیسه هوا تداخل ایجاد می‌کنند.
  - از وارد کردن ضربه یا فشار به محدوده تجهیزات سیستم حفاظت تکمیلی کیسه هوا (SRS) خودداری کنید. در غیر اینصورت باعث ایجاد نقص در عملکرد کیسه هوا می‌شود.
  - بدلیل گرم بودن تجهیزات کیسه هوا بعد از فعال شدن (باد شدن) از تماس با قسمت‌های سیستم کیسه هوا خودداری کنید.
  - در صورتیکه پس از فعال شدن سیستم حفاظت تکمیلی کیسه هوا نفس کشیدن مشکل می‌باشد، برای ورود هوای تازه درب یا پنجره خودرو را باز کنید، یا اگر در مکان امنی قرار دارید از خودرو پیاده شوید. برای جلوگیری از حساسیت پوستی بلافاصله مواد باقی مانده بر روی پوست (در اثر باد شدن کیسه هوا) را با آب بشویید.
  - از قرار دادن وسایلی مانند بالش، بر روی صندلی سرنشین جلو خودداری کنید. در غیر اینصورت، باعث پراکندگی وزن سرنشین جلو می‌شود و از عملکرد حسگرها\* در تشخیص درست وزن سرنشین جلوگیری می‌کند. در نتیجه در تصادفات، کیسه هوای سرنشین جلو بدرستی عمل نمی‌کند.
- \*CA7165AT5G1 Luxury C7185AT5G1 Honourable /CA7165MT5G1 Luxury

**فعال شدن سیستم حفاظت تکمیلی کیسه هوا (SRS) در تصادفات**

در صورت فعال شدن سیستم حفاظت تکمیلی کیسه هوا (SRS) در تصادفات از ماژول کنترل کیسه هوا استفاده نکنید. اجازه دهید که ماژول کنترل کیسه هوا (SRS) توسط نمایندگی مجاز گروه بهمن تعویض شود.

**تعمیر و تنظیم قطعات سیستم حفاظت تکمیلی کیسه هوا (SRS)**

- بدون مشورت کردن با نمایندگی مجاز گروه بهمن اقدام به تنظیم و انجام دستورالعمل‌های تعمیری سیستم‌های خودروی خود نکنید. ممکن است سیستم کیسه هوای (SRS) دچار نقص شود و بطور ناگهانی فعال گردد (باد شود) که در این صورت باعث آسیب جسمی جدی و یا مرگ می‌شود.
- نصب، پیاده کردن، باز کردن قطعات و تعمیر سیستم حفاظت تکمیلی کیسه هوا (SRS)
  - تعمیرات، تغییر، پیاده کردن یا تعویض غریبک فرمان، صفحه نمایشگر، داشبورد، صندلی‌ها یا رویه صندلی‌ها.
  - نصب برف روب، دستگاه کشنده (وینچ) و غیره به سپر جلوی خودرو
  - تغییرات در سیستم تعلیق خودرو
  - نصب دستگاه‌های الکتریکی همچون دستگاه پخش CD

توصیه می‌شود حتماً از سیستم‌های محافظ کودک استفاده نمایید. سیستم محافظ کودک باید بوسیله تسمه‌های روی پا و شانه بر روی صندلی بدرستی نصب شود.

### نکات مورد توجه

مطالعات نشان می‌دهد که نصب محافظ کودک بر روی صندلی عقب ایمن تر از نصب آن بر روی صندلی سرنشین جلو می‌باشد.

- سیستم محافظ کودک را مناسب با سن و قد کودک انتخاب کنید.
- برای آشنایی با جزئیات نصب، از دستورالعمل‌های موجود در خصوص سیستم محافظ کودک پیروی کنید. دستورالعمل‌های کلی نصب در این کتابچه راهنما آورده شده است.

### انواع سیستم‌های محافظ کودک

سیستم‌های محافظ کودک با توجه به سن و قد کودک به سه نوع سیستم تقسیم می‌شوند

◀ صندلی بچه‌ها (صندلی خردسال)

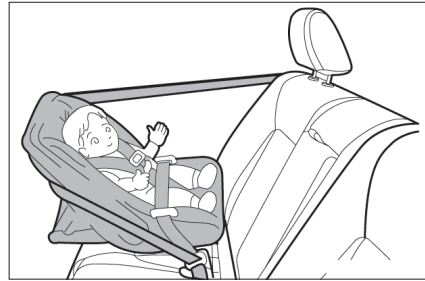

◀ صندلی کودکان (صندلی قابل تغییر)

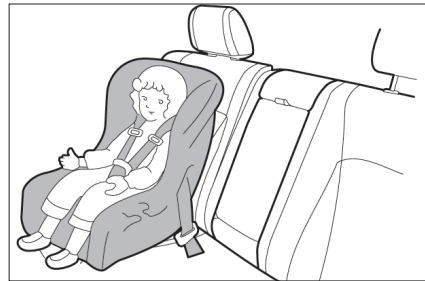

◀ صندلی نوجوان (صندلی تقویت شده)

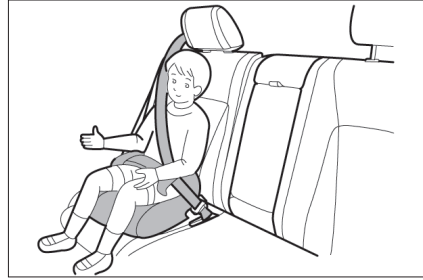

■ انتخاب سیستم محافظ کودک مناسب

با توجه به سن و قد کودک، سیستم محافظ کودک مناسبی را انتخاب کنید. در صورتیکه اندازه کودک نسبت به سیستم محافظ کودک بزرگتر می‌باشد، کودک را روی صندلی عقب بنشانید و از کمربند ایمنی خودرو استفاده نمایید. (→ صفحه ۱۹)



هشدار

### پیشگیری‌های محافظ کودک

- به منظور محافظت بیشتر در تصادفات و ترمزهای ناگهانی، با استفاده از کمربند ایمنی یا سیستم محافظ کودک با توجه به سن و قد کودک، باید از کودکان بطور صحیح محافظت کنید.
- بغل کردن کودکان جایگزین مناسبی برای سیستم محافظ کودک نمی‌باشد در تصادفات، ممکن است کودک به شیشه جلو برخورد کند یا بین شما و تجهیزات داخلی خودرو گیر نماید.
- توصیه می‌شود حتماً از سیستم محافظ کودک مناسب با سن و قد کودک، نصب شده بر روی صندلی عقب خودرو استفاده نمایید. با توجه به آمار تصادفات، کودکانی که در محافظ کودک صندلی عقب قرار داده شده‌اند نسبت به صندلی جلو از ایمنی بیشتری برخوردار بوده‌اند.
- هرگز سیستم محافظ کودک را رو به عقب بر روی صندلی سرنشین جلو نصب نکنید. در صورت نصب سیستم محافظ کودک رو به عقب بر روی صندلی سرنشین جلو، در تصادفات فشار باد شدن سریع ایربگ سرنشین جلو باعث صدمات جسمی جدی یا مرگ می‌شود.
- در صورتیکه چاره‌ای ندارید می‌توانید سیستم محافظ کودک را رو به جلو بر روی صندلی سرنشین جلو نصب کنید. همواره صندلی را تا آنجا که ممکن است به عقب حرکت دهید، بدلیل اینکه ایربگ سرنشین جلو با سرعت و نیروی زیاد باد می‌شود، در غیر اینصورت باعث آسیب جسمی و یا مرگ کودک می‌شود.
- خودروهای مجهز به کیسه هوای جانبی: در صورت نشستن کودکان در سیستم محافظ کودک، اجازه ندهید سر یا هر قسمت از بدن خودشان را بر روی درب یا جایی که محل فعال شدن کیسه هوای جانبی می‌باشد تکیه دهند، در غیر اینصورت ضربات شدید بوجود آمده از باد شدن کیسه هوای جانبی باعث صدمات جسمی جدی و یا حتی مرگ می‌شود.
- مطمئن شوید که تمام دستورالعمل‌های نصب از طرف سازندگان سیستم محافظ کودک را بدرستی انجام داده‌اید. در غیر اینصورت نصب نادرست سیستم محافظ کودک در تصادفات یا ترمزهای ناگهانی باعث صدمه دیدن یا مرگ کودک می‌شود.

### هشدار

#### ■ پیشگیری‌های تسمه قفل کردن محافظ کودک

هرگز به کودکان اجازه ندهید با تسمه قفل کردن محافظ کودک بازی کنند. زیرا در صورت پیچیدن تسمه به دور گردن کودک، بیرون کشیدن تسمه و مهار کردن آن غیرممکن است و باعث صدمات جسمی و در نتیجه مرگ می‌شود. در این حالت و در صورت باز نشدن قلاب کمربند، با استفاده از قیچی، تسمه را بریده و جدا کنید.

#### ■ در صورت استفاده نکردن از سیستم محافظ کودک

- حتی اگر از سیستم محافظ کودک استفاده نمی‌کنید، آن را بدرستی روی صندلی نصب کنید. هرگز سیستم محافظ کودک را بدون نصب کردن در صندلی سر نشین قرار ندهید.
- در صورت نیاز به جدا کردن سیستم محافظ کودک، آنرا از خودرو به صندوق عقب منتقل کنید. این عمل باعث آسیب ندیدن سر نشینان در ترمزهای ناگهانی یا تصادفات می‌شود.

از دستورالعمل‌های نصب سازنده سیستم محافظ کودک پیروی کنید.  
با استفاده از کمربند ایمنی با نگهدارنده‌های محکم ایزوفیکس (ISOFIX)، محافظ کودک را بر روی  
سمت بیرونی صندلی عقب نصب کنید.

کمربندهای ایمنی مجهز به مکانیزم قفل محافظ  
کودک می‌باشند. (تسمه‌های ALR/ELR) روی  
قسمت بیرونی صندلی‌های عقب)

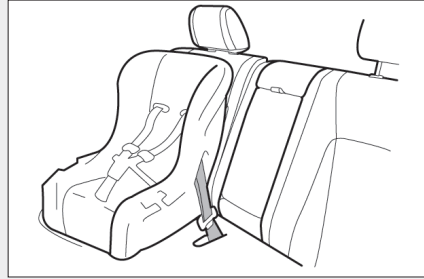

نگهدارنده محکم ایزوفیکس (سیستم محافظ کودک  
ایزوفیکس (ISOFIX)، قلاب‌های نگهدارنده بر روی  
صندلی‌های عقب قرار دارند.  
(برچسب‌های نشان دهنده محل نگهدارنده‌ها، بر  
روی صندلی‌ها دوخته شده‌اند).

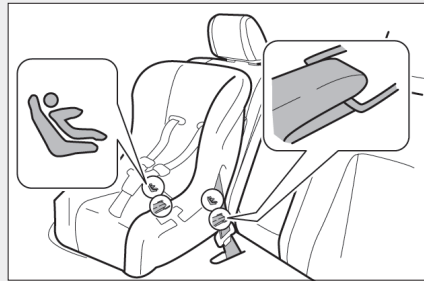

### نصب محافظ کودک با استفاده از کمربند ایمنی (تسمه قفل کردن محافظ کودک)

■ نصب رو به عقب - صندلی بچه‌ها (صندلی خردسال) صندلی کودکان (صندلی قابل تغییر)

صندلی محافظ کودک را روی صندلی عقب خودرو  
رو به عقب نصب کنید.

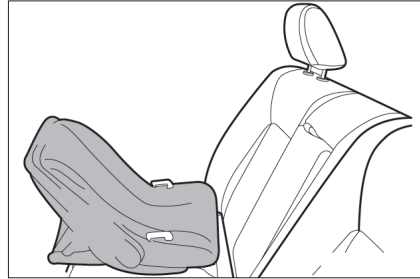

کمربند ایمنی را از میان صندلی کودک عبور دهید  
و گیره را بداخل قلاب جا بزنید. از پیچیده نشدن  
تسمه کمربند اطمینان حاصل کنید.

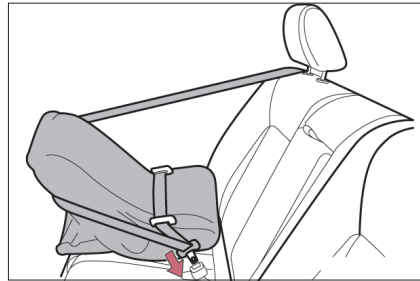

■ نصب رو به جلو - صندلی کودک (صندلی قابل تغییر)

صندلی کودک را رو به جلوی خودرو قرار دهید.

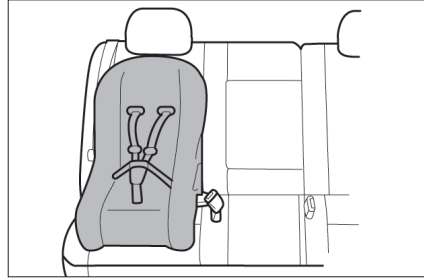

کمربند ایمنی را از میان صندلی کودک عبور دهید و گیره را به داخل قلاب جا بزنید. از پیچیده نشدن تسمه کمربند اطمینان حاصل کنید.

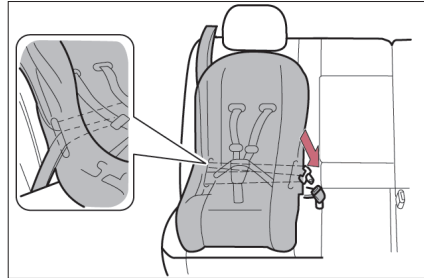

تسمه شانه را کامل بکشید و سپس اجازه دهید به آرامی داخل حالت قفل ALR جمع شود. حالت قفل اجازه می‌دهد فقط کمربند ایمنی جمع شود.

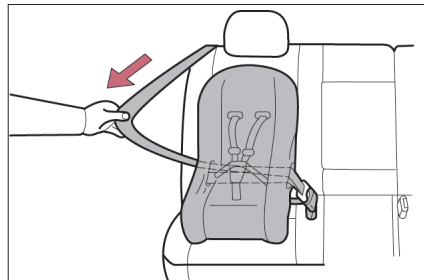

در حالیکه صندلی کودک را در صندلی عقب فشار می‌دهید، تسمه شانه را جمع کرده تا اینکه صندلی کودک به درستی در محل خود قرار گیرد. پس از جمع شدن تسمه شانه در نقطه‌ای که هیچ‌گونه شل شدگی در تسمه وجود نداشته باشد، برای بررسی تسمه آنرا بکشید و از محکم بودن آن مطمئن شوید.

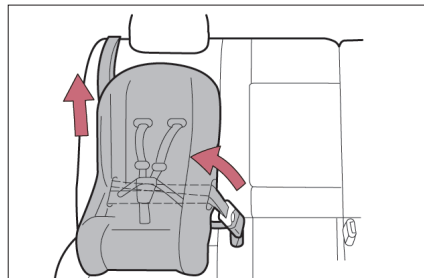



## ■ صندلی نوجوان (صندلی تقویت شده)

صندلی کودک را رو به جلوی خودرو قرار دهید.

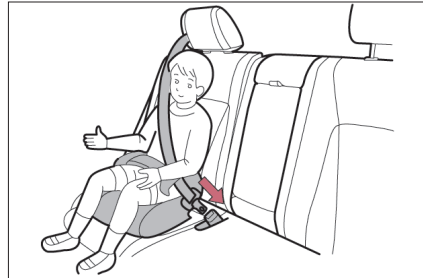
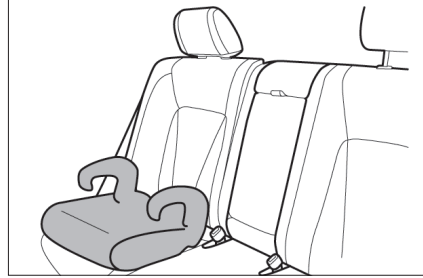

کودک را در صندلی نوجوان بنشانید. با توجه به دستورالعمل‌های سازنده صندلی، کمربند ایمنی را در صندلی نوجوان محکم کنید و گیره را بداخل قلاب جا بزنید. از پیچیده نشدن تسمه کمربند اطمینان حاصل کنید.

بررسی کنید که تسمه شانه بدرستی به روی شانه کودک قرار داده شده و تسمه روی پاها نیز در پایین‌ترین نقطه ممکنه قرار گرفته باشد.

پیاده کردن سیستم محافظ کودک نصب شده بوسیله کمربند ایمنی

دکمه آزادکننده قلاب را فشار دهید، کمربند ایمنی کاملاً جمع می‌شود.

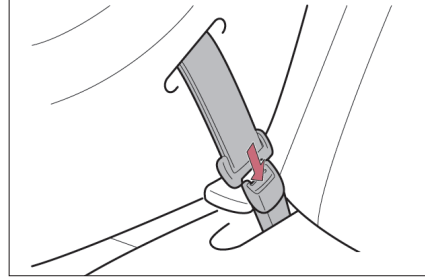

نصب بوسیله نگهدارنده ایزوفیکس (ISOFIX) (سیستم محافظ کودک ایزوفیکس)

موقعیت‌های نگهدارنده ایزوفیکس را کنترل کنید، و سیستم محافظ کودک را روی صندلی نصب کنید. نگهدارنده‌های صندلی در فاصله بین بالشتک صندلی و پشتی صندلی قرار دارند.

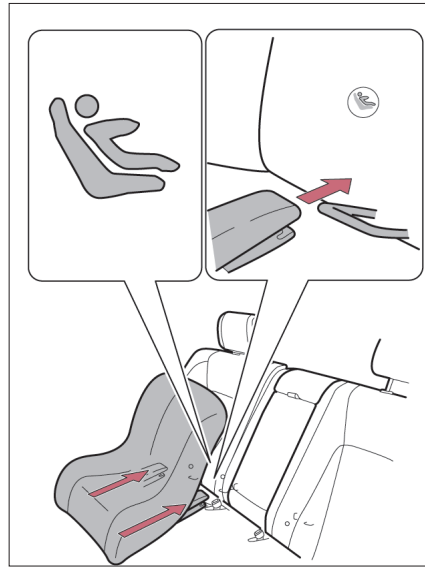

### هشدار

#### ■ در صورت نصب صندلی نوجوان (صندلی تقویت شده)

- برای جلوگیری از ورود کمر بند به حالت قفل ALR، تسمه شانه را خیلی نکشید. (← صفحه ۲۲)
- در حالت قفل ALR، فقط کمر بند بسته می‌شود، این عمل باعث صدمه دیدن و یا ناراحتی کودک می‌شود.
- از بازی کردن کودک با کمر بند ایمنی جلوگیری کنید در غیر این صورت باعث صدمات جسمی جدی و یا مرگ می‌شود.

#### ■ در صورت نصب سیستم محافظ کودک

از دستورالعمل‌های موجود در کتابچه نصب سیستم محافظ کودک پیروی کنید و سیستم محافظ کودک را محکم در جای خود ثابت کنید. در غیر این صورت، در ترمزهای ناگهانی و یا تصادفات منجر به صدمات جسمی جدی یا حتی مرگ کودک یا سرنشینان دیگر می‌شود.

- در صورتی که صندلی راننده در سیستم محافظ کودک تداخل ایجاد نماید و از بسته شدن صحیح آن جلوگیری کند، سیستم محافظ کودک را در سمت راست صندلی عقب نصب کنید.



- فقط در صورت ناچاری می‌توانید صندلی کودک یا صندلی نوجوان (تقویت شده) را روی صندلی جلو نصب کنید. در صورت نصب روی صندلی جلو، صندلی را تا آنجا که ممکن است به عقب حرکت دهید. بی توجهی به این امر حین عملکرد کیسه هوا (باد شدن) باعث صدمات جسمی جدی یا مرگ می‌شود.



### هشدار

#### ■ در صورت نصب سیستم محافظ کودک

- هرگز سیستم محافظ کودک را روی صندلی سرنشین جلو رو به عقب نصب نکنید. فشار باد شدن سریع کیسه هوای سرنشین جلو در اثر تصادف منجر به صدمات جسمی جدی یا مرگ کودک می شود.

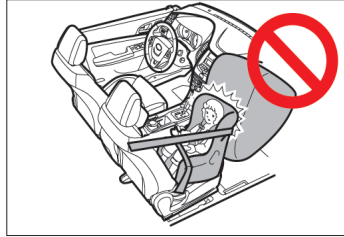

- در صورت نصب صندلی نوجوان (تقویت شده)، همواره از قرار گرفتن تسمه شانه از میان وسط شانه کودک مطمئن شوید. تسمه شانه را دور از گردن کودک قرار دهید، اما نه آنقدر که تسمه از روی شانه کودک بیافتد. بی توجهی به این کار، در تصادفات یا ترمزهای ناگهانی موجب صدمات جسمی جدی یا مرگ کودک می شود.
- از پیچیده نشدن کمربند ایمنی و قفل شدن صحیح زائده‌ها و تسمه اطمینان حاصل کنید.
- صندلی کودک را در جهات مختلف فشار داده و بکشید تا از نصب صحیح آن اطمینان حاصل کنید.
- تمام دستورالعمل‌های نصب از طرف سازندگان سیستم محافظ کودک را انجام دهید.

#### ■ نصب صحیح سیستم محافظ کودک بوسیله نگهدارنده‌ها

- در صورت استفاده از نگهدارنده‌ها، مطمئن شوید که هیچ جسم خارجی در اطراف نگهدارنده‌ها نباشد و کمربند ایمنی هم در پشت سیستم محافظ کودک قرار نداشته باشد. از نصب صحیح سیستم محافظ کودک اطمینان حاصل کنید، در غیراینصورت در تصادفات یا ترمزهای ناگهانی باعث صدمات جسمی جدی و یا مرگ برای کودک یا سرنشینان دیگر می شود.

۲-۴ کاربرد دیگر سیستم‌های رانندگی ..... ۱۰۵	۲-۱ روش‌های رانندگی ..... ۶۸
سیستم سرعت یکنواخت (کروز کنترل) .... ۱۰۵	رانندگی با خودرو ..... ۶۸
سیستم رادار دنده عقب ..... ۱۰۹	سوئیچ خودرو ..... ۷۷
قطب نمای الکترونیکی ..... ۱۱۲	گیربکس اتوماتیک ..... ۸۰
سیستم اندازه‌گیری فشار باد لاستیک	اهرم کنترل نور چراغ‌ها ..... ۸۳
TPMS ..... ۱۱۶	سیستم ترمز دستی ..... ۸۴
سیستم‌های کمکی در رانندگی ..... ۱۱۹	بوق ..... ۸۵
۲-۵ اطلاعات رانندگی ..... ۱۲۲	۲-۲ صفحه نمایشگر ..... ۸۶
بار و محفظه بار ..... ۱۲۲	نشان دهنده‌ها و گیج‌های اندازه‌گیری ..... ۸۶
نکات مربوط به رانندگی در زمستان ..... ۱۲۳	دکمه‌های تنظیم روشنایی صفحه
یدک کشیدن تریلر ..... ۱۲۶	نمایشگر ..... ۸۸
	چراغ‌های نشانگر و هشدار ..... ۸۹
	صفحه نمایش LCD ..... ۹۱
	۲-۳ عملکرد چراغ‌ها و برف پاکن ..... ۹۶
	فهرست چراغ‌های بیرونی خودرو ..... ۹۶
	چراغ‌های جلو ..... ۹۸
	چراغ‌های مه‌شکن ..... ۱۰۰
	برف پاک کن و شیشه‌شوی شیشه جلو .. ۱۰۲

برای اطمینان از رانندگی ایمن به روش‌های زیر توجه کنید.

■ استارت زدن موتور (← صفحه ۷۷)

■ رانندگی

◀ خودروی مجهز به گیربکس اتوماتیک

مرحله ۱ با فشار دادن پدال ترمز، دسته تعویض دنده را در حالت D قرار دهید. (← صفحه ۸۰)

ترمز دستی را آزاد نمایید.

مرحله ۲ پدال ترمز را بتدریج رها کرده و برای شتاب گرفتن خودرو پدال گاز را به آرامی فشار دهید.

◀ خودروی مجهز به گیربکس معمولی

مرحله ۱ با فشار دادن کامل پدال کلاچ، دسته تعویض دنده را در حالت دنده یک (1) قرار دهید.

(← صفحه ۷۰)

ترمز دستی را آزاد نمایید.

مرحله ۲ پدال کلاچ را بتدریج رها کنید. همزمان، پدال گاز را به آرامی فشار دهید تا خودرو شتاب بگیرد.

■ توقف

◀ خودروی مجهز به گیربکس اتوماتیک

مرحله ۱ با قرار دادن دسته تعویض دنده در دنده D پدال ترمز را فشار دهید.

مرحله ۲ در صورت لزوم ترمز دستی را بکشید. (← صفحه ۷۰)

در صورت توقف خودرو به مدت طولانی از قرار داشتن دسته تعویض دنده در دنده P یا N

مطمئن شوید. (← صفحه ۸۰)

◀ خودروی مجهز به گیربکس معمولی

مرحله ۱ در صورت فشار دادن کامل پدال کلاچ، پدال ترمز را نیز فشار دهید.

مرحله ۲ در صورت لزوم ترمز دستی را بکشید. (← صفحه ۷۰)

در صورت توقف خودرو به مدت طولانی همواره دسته تعویض دنده را در دنده خلاص قرار

دهید.

■ پارک کردن خودرو

◀ خودروهای مجهز به گیربکس اتوماتیک

مرحله ۱ با قرار داشتن دسته تعویض دنده در دنده D، پدال ترمز را فشار دهید.

مرحله ۲ دسته تعویض دنده را در موقعیت P قرار دهید، و از روشن شدن نشانگر P اطمینان حاصل کنید

ترمز دستی را بکشید.

مرحله ۳ برای خاموش کردن خودرو سوئیچ خودرو را در موقعیت خاموش OFF قرار دهید.

مرحله ۴ درب‌ها را قفل کنید و از همراه داشتن کلید با خود مطمئن شوید.

◀ خودروهای مجهز به گیربکس معمولی

مرحله ۱ در صورت فشار دادن کامل پدال کلاچ، پدال ترمز را نیز فشار دهید.

مرحله ۲ دسته تعویض دنده را در دنده خلاص قرار دهید. (← صفحه ۷۰)

در صورت پارک کردن در سراسیمی، در صورت لزوم دسته تعویض دنده را در دنده یک (1)

یا عقب (R) قرار دهید، مانعی را در صورت نیاز مقابل چرخ‌های جلو قرار دهید. ترمز دستی

را بکشید.

مرحله ۳ برای خاموش کردن خودرو، سوئیچ خودرو را در موقعیت خاموش OFF قرار دهید.

مرحله ۴ درب‌ها را قفل کنید و از همراه داشتن کلید با خود مطمئن شوید.

### شروع حرکت در سر بالائی شیب‌دار

- خودروهای مجهز به گیربکس اتوماتیک
- مرحله ۱ خودرو را روشن کنید، پدال ترمز را فشار داده و دسته تعویض دنده را در حالت D قرار دهید.
- مرحله ۲ با پای راست خود به آرامی بر روی پدال گاز فشار آورید.
- مرحله ۳ شروع به حرکت خودرو را بررسی کنید و سپس برای شروع حرکت ترمز پارک را آزاد کنید.
- خودروهای مجهز به گیربکس معمولی
- مرحله ۱ خودرو را روشن کنید، پدال کلاچ را کاملاً فشار دهید، و دسته تعویض دنده را در دنده یک (1) قرار دهید.
- مرحله ۲ در حالیکه پدال کلاچ را بتدریج رها می‌کنید، پدال گاز را فشار دهید. شروع به حرکت خودرو را بررسی کنید و سپس برای شروع حرکت ترمز دستی را آزاد کنید. در صورت شیب زیاد جاده، لازم است پدال گاز را بیشتر فشار دهید.

### رانندگی در باران

- در هوای بارانی با احتیاط بیشتری رانندگی کنید، زیرا محدوده دید کاهش می‌یابد، پنجره‌ها ممکن است بخار گرفته شده و جاده نیز لغزنده باشد.
- در صورت رانندگی در باران، از رانندگی با سرعت بالا خودداری کنید، زیرا بدلیل وجود لایه‌ای از آب بین لاستیک‌ها و سطح جاده، از عملکرد صحیح سیستم ترمز و فرمان جلوگیری می‌شود.

### راه اندازی خودروی جدید

- برای افزایش طول عمر خودرو، به پیشگیری‌ها زیر توجه کنید:
- در ۳۰۰ کیلومتر اول رانندگی:
  - از ترمزهای ناگهانی خودداری کنید.
  - در ۱۵۰۰ کیلومتر اول رانندگی:
  - با سرعت بالا رانندگی نکنید.
  - از گاز دادن‌های ناگهانی خودداری کنید.
  - با دنده پایین (سنگین) بطور مداوم رانندگی نکنید.
  - به مدت طولانی با سرعت ثابت رانندگی نکنید.



**هشدار** 

**■ در صورت روشن کردن خودرو**

برای خودروهای مجهز به گیربکس اتوماتیک در صورت توقف با موتور در حالت حرکت همواره پای خود را روی پدال ترمز نگه دارید. این عمل از حرکت ناگهانی خودرو به جلو، جلوگیری می‌کند.

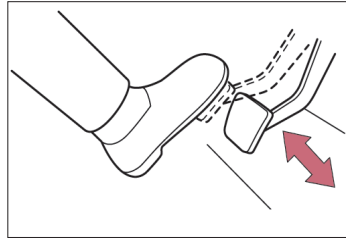

**■ هشدارهای حین رانندگی**

- در صورتیکه با محل قرارگیری پدال‌های گاز و ترمز آشنایی ندارید و برای جلوگیری از بروز تصادف در اثر عملکرد نادرست این پدال‌ها از رانندگی خودداری نمایید.
  - فشار دادن ناگهانی پدال گاز به جای پدال ترمز باعث شتاب ناگهانی خودرو میشود که می‌تواند منجر به بروز تصادف و صدمات جسمی جدی و یا مرگ شود.
  - در صورت دنده عقب رفتن، باید بدن خود را به سمت عقب بچرخانید، در این صورت برای عملکرد پدال‌ها با مشکل مواجه می‌شوید، از عملکرد درست پدال‌ها اطمینان حاصل کنید.
  - حتی زمانیکه به آرامی حرکت می‌کنید از نحوه درست رانندگی کردن خود مطمئن باشید، زیرا این عمل، به شما اجازه می‌دهد که پدال‌های گاز و ترمز را بدرستی فشار دهید.
  - با استفاده از پای راست بر روی پدال ترمز فشار وارد کنید.
- در صورت استفاده از پای چپ برای فشار دادن پدال ترمز ممکن است در عکس‌العمل شما تاخیر ایجاد کرده و باعث تصادف شود.



### هشدار

#### ■ هشدارهای حین رانندگی

- از روی مواد آتش‌زا حرکت نکرده و خودرو را متوقف نکنید. سیستم آگزوز و گازهای خروجی بسیار داغ هستند. در صورت قرار گرفتن در نزدیکی مواد آتش‌زا ممکن است خودرو دچار آتش‌سوزی شود.
- خودروهای مجهز به گیربکس اتوماتیک:
  - زمانیکه دسته تعویض دنده در موقعیت D قرار دارد از حرکت خودرو به سمت عقب جلوگیری کنید، یا زمانیکه دسته تعویض دنده در موقعیت R قرار دارد از حرکت خودرو به سمت جلو جلوگیری کنید. بی‌توجهی به این مورد، باعث از کار افتادن موتور و یا منجر به عملکرد ضعیف فرمان و ترمز می‌شود، در نتیجه باعث صدمه دیدن گیربکس اتوماتیک و از دست دادن کنترل خودرو می‌گردد.
- در صورت وجود بوی گاز (دود آگزوز) در خودرو، پنجره‌ها را باز کنید. مقدار زیادی از گاز آگزوز در خودرو موجب خواب آلودگی راننده و تصادف و در نتیجه آسیب‌های جدی خطرناک و یا مرگ می‌شود. خودرو را توسط نمایندگی مجاز گروه بهمن بلافاصله بازرسی کنید.
- حین رانندگی از خاموش کردن موتور خودداری کنید. در صورت حرکت نکردن موتور، سیستم‌های بوستر ترمز و فرمان هیدرولیکی بدرستی کار نمی‌کنند.
- در صورت رانندگی در سرازیری شیبدار، برای حفظ سرعت ایمن خودرو از ترمز موتور (دنده سنگین) استفاده نمایید.
- استفاده مکرر از ترمزها باعث گرم شدن لنتها و کاهش میزان تأثیر آنها می‌شود.
- در صورت توقف بر روی سطح شیبدار، برای جلوگیری از حرکت خودرو به جلو یا عقب و بروز تصادف پدال ترمز را فشار دهید و ترمز دستی را بکشید.
- حین رانندگی، از تنظیم کردن موقعیت غربلیک فرمان، صندلی‌ها، آینه‌های دید عقب داخلی و بیرونی (آینه بغل) خودداری نمایید. در غیر اینصورت کنترل خودرو را از دست داده و باعث بروز تصادف، صدمات جسمی جدی و یا مرگ می‌شوید.
- همواره کنترل کنید که دست، سر یا دیگر اعضای بدن سرنشینان از خودرو بیرون نباشد، زیرا باعث بروز تصادف، صدمات جسمی جدی و یا مرگ می‌شود.

### هشدار

#### ■ در صورت رانندگی در جاده‌های لغزنده

- حرکت‌های ناگهانی فرمان، گاز و ترمز باعث لغزش لاستیک‌ها شده و توانایی شما را در کنترل خودرو کاهش می‌دهد، در نتیجه منجر به تصادف می‌شود.
- تغییرات ناگهانی در سرعت خودرو، مانند ترمز موتور که بوسیله تعویض به دنده پایین ایجاد می‌شود، باعث لغزیدن خودرو و در نتیجه تصادف می‌شود.
- در صورت عبور از میان گودال آب، به آرامی پدال ترمز را فشار دهید تا از عملکرد درست ترمز مطمئن شوید. لنت‌های خیس ممکن است از عملکرد صحیح ترمزها جلوگیری کند. حتی اگر فقط یک طرف لنت‌ها خیس شود، باز هم ترمزها به درستی عمل نمی‌کنند و بر کنترل فرمان خودرو تاثیر گذاشته در نتیجه باعث بروز تصادف می‌شود.

#### ■ در صورت تعویض دسته دنده

دقت نمایید حین فشار دادن پدال گاز دسته تعویض دنده را تعویض نکنید، این عمل منجر به افزایش ناگهانی سرعت خودرو شده و در نتیجه بروز تصادف و صدمات جسمی جدی و مرگ را به همراه خواهد داشت.

#### ■ در صورت توقف خودرو

- با سرعت بالا موتور را حرکت ندهید.
- در صورتیکه خودرو در هر دنده‌ای به غیر از P (در خودروهای مجهز به گیربکس اتوماتیک) یا دنده خلاص باشد، ممکن است خودرو به طور ناگهانی شتاب گرفته و منجر به تصادف شود.
- به مدت طولانی خودرو را با موتور روشن رها نکنید. در صورتیکه نمی‌توانید از بروز این شرایط جلوگیری کنید، خودرو را در فضای باز پارک کنید و کنترل نمایید تا گازهای خروجی وارد اتاق خودرو نشوند.
- خودروهای مجهز به گیربکس اتوماتیک: برای جلوگیری از بروز تصادف برای خودروی در حال حرکت، همواره پای خود را روی پدال ترمز قرار دهید.

### هشدار

#### ■ در صورت پارک خودرو

- در صورت پارک خودرو در مناطق گرم، از قراردادن لیوان، فندک، اسپری یا قوطی‌های نوشابه در خودرو خودداری کنید بی توجهی به این مورد باعث بروز مشکلات زیر می‌شود:
  - گازی که از فندک یا اسپری نشت می‌کند منجر به آتش‌سوزی می‌شود.
  - دمای داخلی خودرو ممکن است باعث تغییر شکل یا ترک خوردن لنزهای پلاستیکی و مواد پلاستیکی لیوان‌ها بشود.
- در صورت ترک خوردن قوطی‌های نوشابه، محتویات آن ممکن است بر روی تجهیزات داخلی خودرو بی‌اشد و اتصال کوتاه (اتصال) را در تجهیزات الکتریکی خودرو ایجاد نماید.
- خودروهای مجهز به گیربکس اتوماتیک: همواره ترمز دستی را تنظیم کنید، دسته تعویض دنده را در موقعیت P قرار دهید، موتور را خاموش کنید و خودرو را قفل نمایید در صورت روشن بودن موتور، خودرو را بدون قفل کردن رها نکنید.
- در صورت روشن بودن موتور یا بلافاصله پس از خاموش کردن موتور به لوله آگزوز دست نزنید، زیرا باعث بروز سوختگی می‌شود.
- خودرو را با موتور روشن در مناطق پوشیده از برف یا در حال بارش برف رها نکنید. در صورت وجود توده‌های برف در اطراف خودروی با موتور روشن، باعث جمع شدن گازهای خروجی و وارد شدن آن‌ها به خودرو شده و در نتیجه آسیب‌های جسمی جدی و یا مرگ سرنشینان داخل خودرو می‌شود.

#### ■ گازهای خروجی آگزوز

- گازهای خروجی آگزوز حاوی گاز مونوکسید کربن زیان‌آوری (CO) می‌باشد، که گاز بدون رنگ و بو می‌باشد. تنفس گازهای خروجی منجر به بروز صدمات جسمی جدی یا مرگ می‌شود.
- در صورت پارک خودرو در محلی بدون تهویه مناسب، موتور را خاموش کنید. در مکان‌های بسته مثل پارکینگ، گازهای خروجی آگزوز جمع شده و وارد خودرو می‌شوند. این عمل منجر به بروز آسیب‌های جسمی جدی یا مرگ برای سرنشینان داخل خودرو می‌شود.
- لازم نیست سیستم آگزوز بطور مرتب کنترل شود. سایش باعث ایجاد سوراخ یا ترک خوردگی در آگزوز می‌شود و به اتصالات آن صدمه زده یا صدای غیرعادی از آگزوز شنیده می‌شود.
- برای کنترل و بررسی خودرو به نمایندگی مجاز گروه بهمن مراجعه کنید بی توجهی به این مورد، موجب ورود گازهای خروجی آگزوز به داخل خودرو شده و در نتیجه باعث آسیب‌های جسمی جدی یا مرگ برای سرنشینان داخل خودرو می‌شود.

**هشدار** **■ در صورت چرت زدن در خودرو**

موتور را همواره خاموش کنید، ممکن است بطور ناگهانی دسته تعویض دنده را حرکت داده یا پدال گاز را فشار دهید، که در اینصورت بدلیل گرم شدن غیرعادی موتور، باعث بروز تصادف یا آتش‌سوزی می‌شود. بعلاوه، در صورت پارک بودن خودرو در محل‌های بدون تهویه مناسب، ممکن است گازهای خروجی جمع شده و وارد خودرو شوند، و صدمات جسمی جدی یا مرگ برای سرنشینان داخل خودرو را به‌مراه داشته باشد.

**■ در صورت ترمز کردن خودرو**

- در صورت خیس بودن لنتها با احتیاط بیشتری رانندگی کنید.
- اگر لنتها خیس باشند، فاصله ترمزگیری افزایش یافته و در نتیجه ترمزگیری یک طرف خودرو با طرف دیگر متفاوت می‌باشد. همچنین، ترمز دستی نمی‌تواند بطور ایمن خودرو را نگه دارد.
- در صورت عمل نکردن ترمز کمکی، نزدیک به خودروهای دیگر نشوید و از ترمز کردن در سرازیری یا پیچیدن‌های سریع خودداری نمایید. در این حالت، ترمزگیری هنوز امکان‌پذیر می‌باشد اما باید پدال ترمز را محکم‌تر از حد معمول فشار دهید تا فاصله ترمزگیری افزایش پیدا نکند.

**یادآوری** **■ در صورت راندن خودرو (خودروهای مجهز به گیربکس اتوماتیک)**

برای نگه داشتن خودرو روی تپه (سراشیبی) از پدال گاز استفاده نکنید یا پدال‌های گاز و ترمز را با همدیگر فشار ندهید.

**■ در صورت راندن خودرو (خودروهای مجهز به گیربکس معمولی)**

- در صورت حرکت خودرو به سمت جلو، با دنده یک (1) حرکت کنید. در غیراینصورت باعث صدمه دیدن کلاچ می‌شوید.
- بدون فشار کامل بر روی پدال کلاچ اقدام به تعویض دسته دنده نکنید. پس از تعویض دسته دنده بطور ناگهانی پدال کلاچ را رها نکنید. این عمل باعث صدمه دیدن کلاچ می‌شود.

**■ در صورت پارک کردن خودرو**

خودروهای مجهز به گیربکس اتوماتیک: دسته تعویض دنده را همواره در موقعیت P قرار دهید. در غیر اینصورت باعث حرکت خودرو شده، یا اینکه با فشار دادن ناگهانی پدال گاز خودرو شتاب می‌گیرد.

## یادآوری

### ■ جلوگیری از صدمه دیدن قطعات خودرو

- غربیلک فرمان را در هر جهتی نچرخانید و آنرا به مدت طولانی در یک جهت قرار ندهید.
- زیرا ممکن است به سیستم فرمان هیدرولیکی آسیب برساند.
- حین رانندگی در جاده‌های پر دست‌انداز، تا حد ممکن آرام برانید تا از صدمه دیدن چرخ‌ها، و زیر خودرو جلوگیری شود.

### ■ در صورت وجود صدای ناهنجار حین ترمزگیری

برای کنترل و تعویض لنت‌های ترمز بلافاصله به نمایندگی مجاز گروه بهمن مراجعه نمایید. اگر در صورت نیاز به تعویض لنت‌های ترمز، این کار را انجام ندهید، دیسک‌های ترمز صدمه می‌بینند. در صورت سایش محدوده لنت‌های ترمز یا افزایش ساییدگی دیسک‌های ترمز، رانندگی بسیار خطرناک می‌باشد.

### ■ در صورت پنچر شدن حین رانندگی

- یک لاستیک پنچر یا آسیب دیده، شرایط زیر را بوجود می‌آورد. در این حالت، غربیلک فرمان را محکم نگه دارید و به آرامی پدال ترمز را فشار دهید تا سرعت خودرو کاهش یابد.
- کنترل خودرو در این وضعیت مشکل می‌باشد.
  - خودرو صداهای غیرعادی ایجاد می‌کند.
  - خودرو بطور غیرعادی حرکت می‌کند.
- لاستیک پنچر شده را تعویض نمایید. (← صفحه ۲۵۵)

### ■ در صورت گیرافتادن در جاده‌های پر از آب

- پس از بارندگی شدید در جاده‌های پر از آب رانندگی نکنید. در غیر اینصورت باعث آسیب‌های جدی زیر به خودرو می‌شوید.
- از کار افتادن موتور
  - ایجاد جریان کوتاه (اتصال) در تجهیزات الکتریکی خودرو
  - خرابی موتور بدلیل ورود آب
- در حوادثی که مجبور به رانندگی در جاده‌های پر آب هستید تا اینکه خودرو در سیل گیر افتاده باشد، از کنترل موارد زیر توسط نمایندگی مجاز گروه بهمن مطمئن شوید.
- عملکرد صحیح ترمزها
  - تغییر کیفیت و کمیت روغن استفاده شده در موتور، گیربکس و غیره

■ روشن کردن موتور

◀ خودروهای مجهز به گیربکس اتوماتیک

**مرحله ۱** موقعیت ترمز دستی را کنترل و بررسی کنید.

**مرحله ۲** قرار داشتن دسته تعویض دنده در موقعیت P را کنترل و بررسی کنید.

**مرحله ۳** پدال ترمز را محکم فشار دهید.

**مرحله ۴** سوئیچ خودرو را در موقعیت استارت «START» قرار داده و موتور را روشن کنید.

■ تغییر حالت‌های سوئیچ خودرو

مطابق شکل با قراردادن کلید در جهت فلش در داخل مغزی سوئیچ، حالت‌های استارت را تغییر دهید.

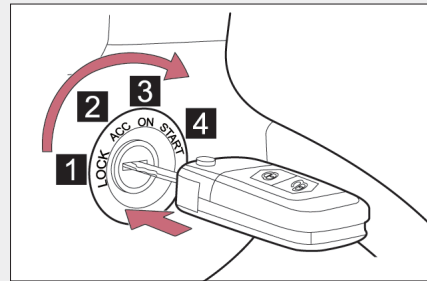

**1** قفل LOCK

در این حالت ستون فرمان قفل شده و کلید خارج می‌شود.

**2** تجهیزات جانبی ACC

در این حالت بعضی از تجهیزات الکتریکی مانند سیستم صوتی مورد استفاده قرار می‌گیرد.

**3** روشن ON

در این حالت تمام تجهیزات الکتریکی مورد استفاده قرار می‌گیرد.

**4** استارت «START»

در این حالت موتور روشن می‌شود.

**یادآوری** ⚠️

در صورت قرار نداشتن دسته تعویض دنده در موقعیت P، سوئیچ نمی‌تواند به حالت قفل LOCK برگشته و خارج شود.

■ باز نمودن قفل ستون فرمان

در صورت روشن بودن موتور، سوئیچ خودرو را می‌توان در حالت قفل LOCK قرار داد در این صورت، در حالیکه به آرامی غربیلک فرمان را در هر جهتی می‌چرخانید تا قفل ستون فرمان باز شود، سوئیچ خودرو را از حالت قفل «LOCK» به حالت تجهیزات داخلی «ACC» قرار دهید.

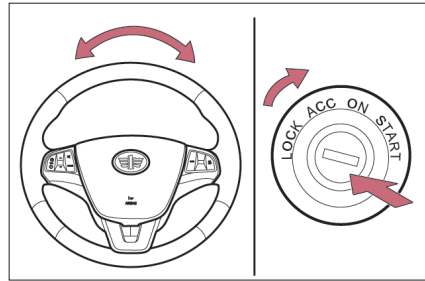

■ روشن نشدن موتور

سیستم ایموبلایزر (ضدسرقت) موتور ایراد دارد. (← صفحه ۴۲)

■ عملکرد یادآوری برداشتن کلید خودرو

در صورت باز بودن درب سمت راننده و همچنین قرار داشتن سوئیچ خودرو در حالت قفل «LOCK» یا تجهیزات داخلی «ACC»، برای یادآوری به راننده برای خارج کردن کلید صدای آژیر شنیده خواهد شد.

**هشدار** ⚠️

■ روشن نشدن موتور

در صورت نشستن در صندلی راننده، موتور را روشن کنید. تحت هیچ شرایطی حین روشن کردن موتور پدال گاز را فشار ندهید. در غیر اینصورت باعث بروز تصادف و صدمات جسمی جدی یا مرگ می‌شود.



### یادآوری

#### ■ از خالی شدن باتری جلوگیری کنید.

در صورت خاموش بودن موتور (حرکت نکردن)، سوئیچ خودرو را در حالت‌های روشن ON یا تجهیزات جانبی ACC به مدت طولانی قرار ندهید.

#### ■ روشن شدن موتور

- سوئیچ خودرو را بیش از ۱۰ ثانیه در حالت روشن نگه ندارید. زیرا این عمل باعث گرم شدن بیش از حد دسته سیم‌کشی و استارت‌تر می‌شود.
- موتور سرد را با سرعت بالا حرکت ندهید (گاز ندهید)
- در صورتیکه موتور با مشکل روشن یا بطور مکرر خاموش می‌شود، بلافاصله موتور مورد کنترل و بازرسی قرار گیرد.

برای رانندگی صحیح دنده مناسبی را انتخاب کنید.  
■ تعویض دسته دنده

برای روشن کردن موتور کلید مکانیکی را جا بزنید، پدال ترمز را فشار داده و نگه دارید، در صورتیکه دکمه آزاد کننده روی دسته تعویض دنده را فشار می‌دهید، دسته تعویض دنده را حرکت دهید. برای برگشت موقعیت P، پدال ترمز را فشار داده و نگه دارید و در حالیکه دکمه آزاد کننده روی دسته تعویض دنده را فشار می‌دهید، دسته تعویض دنده را به موقعیت P حرکت دهید.

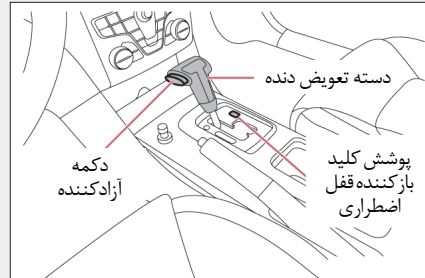
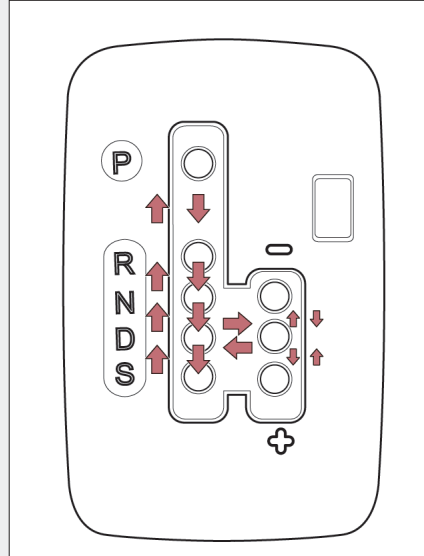

## ■ کاربردهای موقعیت‌های دسته تعویض دنده

عملکرد	موقعیت دسته تعویض دنده
دنده پارک	P
دنده عقب	R
دنده خلاص	N
دنده حرکت 1*	D
حالت اسپرت 2*	S
تنظیم دنده‌های بالا (سبک) دستی	+
تنظیم دنده‌های پایین (سنگین) دستی	-

\*۱: در حالت رانندگی عادی، برای کاهش مصرف سوخت و سر و صدا دسته تعویض دنده را در موقعیت حرکت (D) تنظیم کنید.

\*۲: در صورت استفاده از حالت اسپرت، با بالا رفتن مصرف سوخت، قدرت خودرو نیز افزایش می‌یابد.

## ■ موقعیت پارک (P)

در صورت قرار داشتن دسته تعویض دنده در موقعیت پارک (P)، برای جلوگیری از حرکت چرخ‌های جلو، گیربکس قفل خواهد شد.

## ■ موقعیت دنده عقب (R)

خودرو زمانی می‌تواند به عقب حرکت کند که دسته تعویض دنده در موقعیت دنده عقب (R) قرار داشته باشد. قبل از تعویض دسته دنده به موقعیت R یا از موقعیت R، لازم است که خودرو را کاملاً متوقف کنید (بجز در موارد خاص و شرایط ویژه یعنی «در صورت گیر کردن خودرو»)

## ■ موقعیت دنده خلاص (N)

در صورت قرار گرفتن دسته تعویض دنده در موقعیت دنده خلاص (N)، چرخ‌ها و گیربکس قفل نخواهد شد. لازم است که ترمز دستی را درگیر کرده یا پدال ترمز را فشار دهید. در غیراینصورت خودرو حتی روی سطح کم شیب نیز حرکت خواهد کرد.

## ■ موقعیت دنده حرکت (D)

موقعیت D برای حالت حرکت از حالت توقف (ساکن) می‌باشد. گیربکس بطور اتوماتیک به ترتیب دنده‌ها را در میان ۶ دنده تعویض می‌شود.

■ موقعیت حالت اسپرت (S)

در صورت قرار داشتن دسته تعویض دنده در حالت اسپرت (S)، دنده‌ها به صورت ترتیبی عوض می‌شوند.

■ +/- موقعیت دستی (M)

موقعیت +/- (M) برای تعویض دستی دنده می‌باشد. بوسیله عملکرد دسته تعویض دنده، دنده‌های بالا یا پایین انتخاب می‌شوند.

۶ دنده در موقعیت +/- (M) وجود دارد: M1، M2، M3، M4، M5، M6. سرعت به ترتیب از M1 تا M6 افزایش می‌یابد. نشانگر دنده انتخابی فعلی بر روی سمت راست صفحه نمایشگر ظاهر می‌شود. در حالت پارک، M2 بالاترین دنده می‌باشد که می‌تواند در موقعیت +/- (M) انتخاب شود.

- 1 روشن شدن نشانگر چرخش به راست
- 2 روشن شدن نشانگر چرخش به چپ
- 3 جهت علامت دادن در تغییر مسیر، دسته راهنما را حرکت داده و نگه دارید و از قفل شدن آن جلوگیری کنید.
- 4 هر زمان که دسته راهنما را حرکت می‌دهید، چراغ‌های راهنمای سمت راست سه مرتبه چشمک می‌زنند، در صورت حرکت و نگه داشتن دسته راهنما به جای قفل شدن آن، چراغ‌های راهنمای سمت راست به چشمک زدن ادامه داده تا اینکه دسته راهنما رها شود.
- 4 جهت علامت دادن در تغییر مسیر، دسته راهنما را حرکت داده و نگه دارید و از قفل شدن آن جلوگیری کنید.
- 4 هر زمان که دسته راهنما را حرکت می‌دهید، چراغ‌های راهنمای چپ سه مرتبه چشمک می‌زنند، در صورت حرکت و نگه داشتن دسته راهنما به جای قفل شدن آن، چراغ‌های راهنمای سمت چپ به چشمک زدن ادامه داده تا اینکه دسته راهنما رها شود.

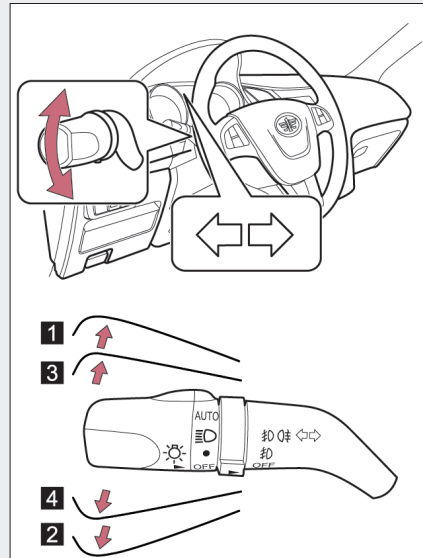

■ در صورت عملکرد چراغ‌های راهنما

سوئیچ خودرو در موقعیت روشن «ON» قرار دارد یا موتور روشن می‌باشد

■ در صورت چشمک زدن سریع‌تر از حد معمول نشانگرها

بررسی نمایید که لامپ چراغ‌های راهنمای جلو و عقب نسوخته باشد

ترمز دستی را تنظیم کنید.

در حالیکه پدال ترمز را فشار می دهید،  
اهرم ترمز دستی را کاملاً بالا بکشید

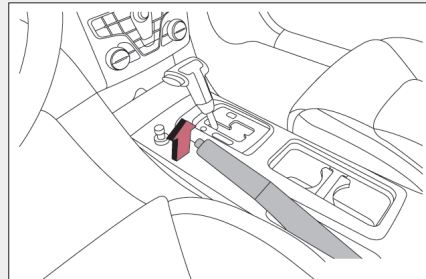

ترمز دستی را رها کنید.

با فشار دادن پدال ترمز، در حالیکه دکمه  
آزد کننده را فشار می‌دهید، اهرم ترمز  
دستی را به آرامی بالا کشیده و سپس آنرا  
بطور کامل پایین آورید.

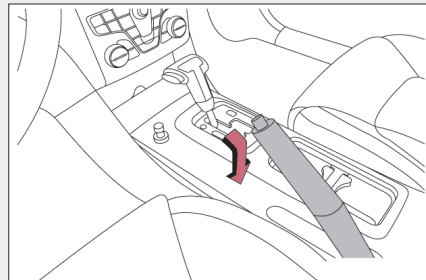

### یادآوری

پیش از رانندگی، مطلع باشید که با تنظیم ترمز دستی، نشانگر (P) روی صفحه نمایشگر روشن خواهد شد، در این حالت، رانندگی کردن با خودرو باعث گرم شدن زیاد قطعات ترمز می‌شود که بر عملکرد ترمزگیری تأثیر گذاشته و ساییدگی ترمزها را افزایش می‌دهد.

به صدا درآوردن بوق  
علامت نمایش بوق روی صفحه فرمان را  
فشار دهید.

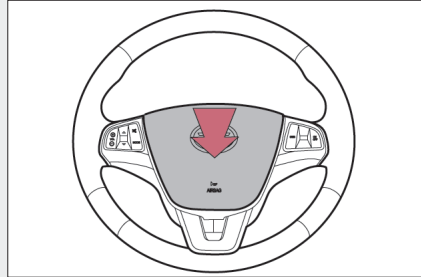

■ پس از تنظیم غربیلک فرمان

از قفل شدن صحیح غربیلک فرمان اطمینان حاصل کنید.

در صورت قفل نشدن صحیح غربیلک فرمان بوق به صدا در نمی‌آید. (← صفحه ۲۵)

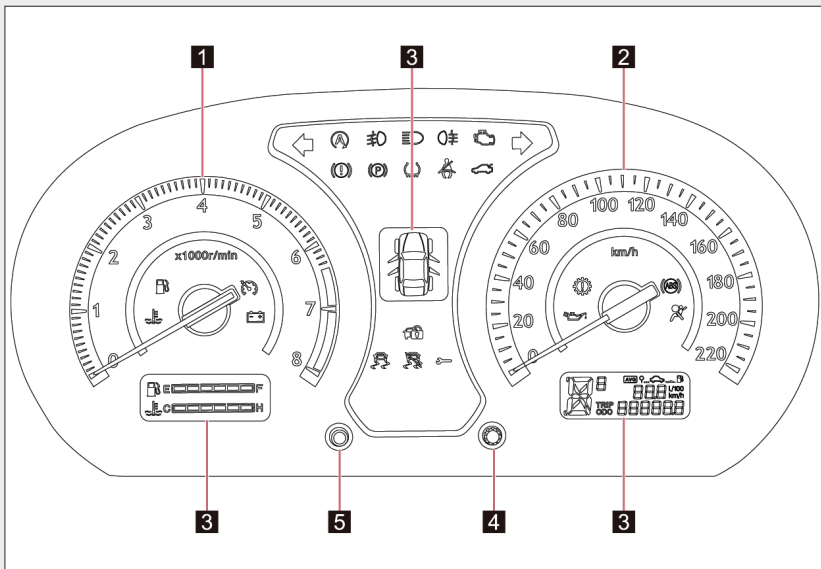

- 1** دورسنج  
 دور موتور را در هر زمان و هر دوری به طور کامل نمایش می‌دهد. محدوده نشان دهنده: 0~8000 rpm  
 محدوده منطقه قرمز رنگ : 6500~8000 rpm
- 2** سرعت سنج  
 سرعت خودرو را نمایش می‌دهد، محدوده نشان دهنده: 0~220 Km/h
- 3** صفحه نمایش LCD  
 سطح ارتفاع روغن، دمای مایع خنک کننده، وضعیت درب‌های خودرو، مصرف سوخت فعلی، متوسط سرعت خودرو، محدوده سرعت یکنواخت، مسافت سنج (ODO)، اطلاعات سفری (TRIP)، موقعیت دنده‌ها و هشدارها و یادآوری‌های مختلف را نمایش می‌دهد.
- 4** تنظیم روشنایی پس زمینه / کلید مقدار کارکرد موتور / دکمه تنظیم مجدد TRIP  
 میزان روشنایی پس زمینه صفحه نمایشگر را تنظیم می‌کند، تغییر وضعیت بین ODO و TRIP را نشان داده و TRIP را مجدد تنظیم می‌کند.
- 5** مصرف سوخت فعلی، محدوده سرعت یکنواخت و دکمه کلید سرعت متوسط خودرو  
 تغییر وضعیت بین مصرف سوخت فعلی، محدوده سرعت یکنواخت و سرعت متوسط خودرو را نشان می‌دهد.



■ پس از قرار دادن سوئیچ خودرو در وضعیت روشن ON، صفحه نمایشگر عملکرد خود بررسی را انجام می‌دهد و چراغ‌های هشدار به مدت ۱ تا ۳ ثانیه روشن خواهند شد.

■ صفحه نمایشگر صدای یادآوری و عملکرد نمایش دادن هشدار جمعاً ۶ صدا را ایجاد می‌کند که شامل هشدار رادار دنده عقب، هشدار افزایش سرعت\*، هشدار بسته نشدن کمربند ایمنی\*، هشدار جا زده نشدن کلید در سوئیچ یادآوری، هشدار روشن ماندن چراغ‌های خودرو، هشدار درگیر بودن ترمز دستی است.

با قرار گرفتن سوئیچ خودرو در وضعیت روشن ON، هشدارها و صداهای یادآوری زیر بوجود می‌آید: هشدار رادار دنده عقب، هشدار بسته نشدن کمربند ایمنی\*، هشدار افزایش سرعت\* و هشدار درگیر نشدن ترمز دستی. با قرار گرفتن سوئیچ خودرو در وضعیت قفل LOCK، هشدارها و صداهای یادآوری زیر بوجود می‌آید: هشدار روشن بودن چراغ‌های خودرو و هشدار جا زده نشدن کلید در سوئیچ یادآوری

\*: این عملکرد بر طبق نظر مشتری می‌باشد.  
برای اطلاع از جزئیات بیشتر در خصوص عملکردهای سفارش دهنده با نمایندگی‌های مجاز گروه بهمن تماس بگیرید.

#### یادآوری

برای جلوگیری از خرابی موتور و قطعات آن اجازه ندهید سر نشانگر (فلش) دورسنج وارد محدوده قرمز رنگ شود این نشانگر حداکثر سرعت موتور را نشان می‌دهد.

## ۲-۲ صفحه نمایشگر دکمه های تنظیم روشنایی صفحه نمایشگر

**1** با فشار دادن متوالی این دکمه، تغییر وضعیت بین مصرف سوخت فعلی، محدوده مسافت قابل طی شدن و سرعت متوسط خودرو انجام می شود.

**2** برای افزایش میزان روشنایی صفحه نمایشگر این دکمه را در جهت حرکت عقربه های ساعت بچرخانید.

برای کاهش میزان روشنایی صفحه نمایشگر این دکمه را در جهت حرکت عقربه های ساعت بچرخانید. بطور کلی ۶ سطح روشنایی برای تنظیم میزان روشنایی صفحه نمایشگر وجود دارد.

با فشار متوالی کوتاه بر روی این دکمه وضعیت بین TRIP و ODO تغییر می کند. برای تنظیم مجدد TRIP، این دکمه را به مدت طولانی فشار دهید.

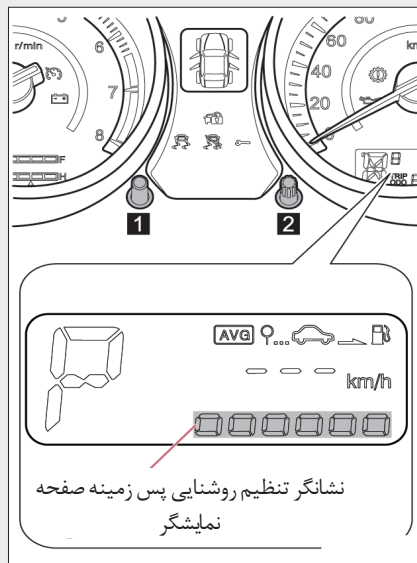

چراغ‌های نشانگر و هشدار بر روی صفحه نمایشگر وضعیت سیستم‌های مختلف خودرو را

نشان می‌دهند.

■ چراغ‌های نشانگر

این چراغ‌های نشانگر راننده را از وضعیت عملکرد سیستم‌های مختلف خودرو آگاه می‌سازد.

چراغ نشانگر حرکت (دنده عقب) /  
عملکرد توقف و حرکت درجا



چراغ نشانگر گردش به چپ  
(← صفحه ۹۶)



چراغ نشانگر بازبودن درب صندوق  
عقب



چراغ نشانگر گردش به راست  
(← صفحه ۹۶)



چراغ نشانگر<sup>۱</sup> سرویس موتور



چراغ نشانگر عملکرد نور بالا  
(← صفحه ۹۸)



چراغ نشانگر TCS OFF  
(← صفحه ۱۲۰)



چراغ نشانگر عملکرد چراغ‌های  
مه‌شکن عقب (← صفحه ۱۰۰)



چراغ نشانگر عملکرد سیستم  
ایموبلازر (ضد سرقت) موتور  
(← صفحه ۴۲)



چراغ نشانگر عملکرد چراغ‌های مه‌شکن  
جلو (← صفحه ۱۰۰)



چراغ نشانگر سیستم شارژ  
(← صفحه ۲۵۱)



چراغ نشانگر حرکت<sup>۲</sup> عملکرد سرعت  
یکنواخت (کروز)  
(← صفحه ۱۰۵)



چراغ نشانگر عملکرد سیستم ترمز  
پارک (← صفحه ۲۵۱)



چراغ نشانگر عملکرد سیستم TCS



1\*: CA7185AT5G1 Honourable

2\*: CA7185AT5G1 Honourable

یادآوری:

در صورت روشن یا خاموش نشدن هر کدام از چراغ‌های نشانگر، نقصی را در سیستم نشان می‌دهد. توسط نمایندگی‌های مجاز گروه بهمن سیستم خودرو را بطور کامل مورد بررسی قرار دهید.

■ چراغ‌های هشدار

چراغ‌های هشدار راننده را از وضعیت فعلی خودرو یا نقص بوجود آمده در سیستم‌های مربوطه آگاه می‌سازد.

<p>چراغ هشدار نقص سیستم ترمز/ پایین بودن سطح ارتفاع روغن ترمز (← صفحه ۲۵۱)</p>		<p>چراغ هشدار فشار غیرعادی روغن (← صفحه ۲۵۱)</p>	
<p>چراغ هشدار سیستم Tpm* (← صفحه ۲۵۲)</p>		<p>چراغ هشدار نقص در سیستم کیسه هوا (← صفحه ۲۵۲)</p>	
<p>چراغ هشدار نقص در سیستم اتصال باتری (← صفحه ۲۵۱)</p>		<p>چراغ هشدار نقص در سیستم موتور (← صفحه ۲۵۲)</p>	
<p>چراغ هشدار بالا بودن دمای مایع خنک کننده (← صفحه ۲۵۱)</p>		<p>چراغ هشدار بسته نشدن کمربند ایمنی راننده/سرنشین* (← صفحه ۲۵۳)</p>	
<p>چراغ هشدار نقص در سیستم گیربکس (← صفحه ۲۵۲)</p>		<p>چراغ هشدار نقص در سیستم ABS (← صفحه ۲۵۲)</p>	
<p>چراغ هشدار نقص در سیستم ایموبلایزرموتور (← صفحه ۲۵۳)</p>		<p>چراغ هشدار پایین بودن سطح ارتفاع روغن (← صفحه ۲۵۳)</p>	

1\*: CA7185AT5G1 Honourable

2\*: CA7185AT5G1 Honourable

با قرار گرفتن سوئیچ خودرو در وضعیت روشن ON، عملکرد خود بررسی انجام می‌شود و چراغ‌های هشدار به مدت ۱ تا ۳ ثانیه روشن و سپس خاموش می‌شوند. در صورت روشن و خاموش نشدن هر کدام از چراغ‌ها، وجود نقص در سیستم را نشان می‌دهد. توسط نمایندگی‌های مجاز گروه بهمن سیستم خودرو را بطور کامل مورد بررسی قرار دهید.

صفحه نمایشگر دارای ۳ صفحه نمایش LCD می‌باشد، که به ترتیب در زیر، سمت راست و سمت چپ نشانگرهای اندازه گیری (گیج‌ها) و در وسط محدوده داشبورد قرار گرفته‌اند.

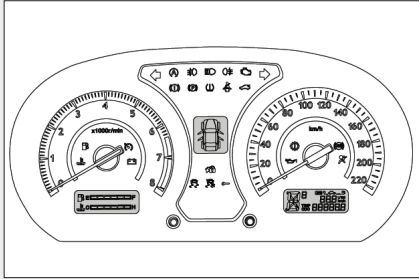

### صفحه نمایش سمت چپ

صفحه نمایش سمت چپ: اطلاعات مربوط به دمای مایع خنک کننده و سطح ارتفاع سوخت را نشان می‌دهد.

#### 1 سطح ارتفاع سوخت

مقدار باقی‌مانده سوخت در باک سوخت را نمایش می‌دهد. محدوده نشان دهنده بین ۳/۸ لیتر و ۵۱/۷ لیتر می‌باشد، که به ۶ بخش تقسیم شده و نشان داده می‌شود.

#### 2 دمای مایع خنک کننده

دمای مایع خنک کننده موتور را نمایش می‌دهد. محدوده نشان دهنده بین ۵۰ و ۱۲۰ درجه سانتیگراد می‌باشد که به ۶ بخش تقسیم شده و نشان داده می‌شود.

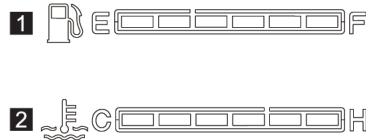

سطح ارتفاع سوخت

محدوده کاهش سطح ارتفاع سوخت (L)	محدوده افزایش سطح ارتفاع سوخت (L)	جهت نشان دهنده
-	-	S1 (چشمک زدن سریع)
7.0	11.0	S1 (چشمک زدن آهسته)
11.0	15.0	S2
19.4	25.9	S3
31.0	36.0	S4
41.0	45.0	S5
48.0	51.7	S6

دمای مایع خنک کننده

خطای نشان دهنده (C°)	دمای واقعی (C°)	جهت نشان دهنده
±1.0	≤45.0	S0
±1.0	50.0 ~ 65.0	S1
±1.0	70.0 ~ 85.0	S2
±1.0	90.0 ~ 97.0	S3
±1.0	100.0 ~ 105.0	S4
±1.0	108.0 ~ 116.5	S5
±1.0	≥120.0	S6

یادآوری 

در صورت جوش آوردن موتور، بلافاصله خودرو را در محل ایمنی پارک نمایید و پس از سرد شدن کامل موتور آنرا کنترل و بررسی کنید.

صفحه نمایش سمت راست

صفحه نمایش سمت راست: مصرف فعلی سوخت، سرعت متوسط خودرو، محدوده مسافت قابل طی شدن، ODO، TRIP و موقعیت دنده‌ها را نشان می‌دهد.

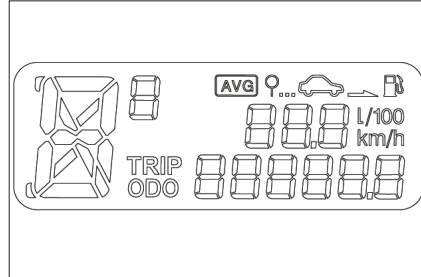

مصرف فعلی سوخت

میزان مصرف فعلی سوخت را نمایش می‌دهد

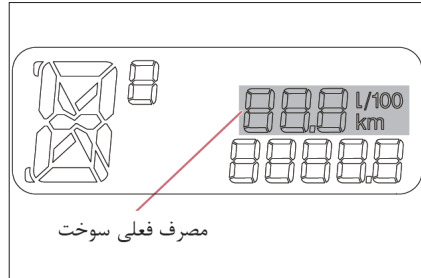

مصرف فعلی سوخت

سرعت متوسط خودرو

از زمان روشن شدن موتور یا تنظیم مجدد عملکرد، سرعت متوسط خودرو را نمایش می‌دهد.

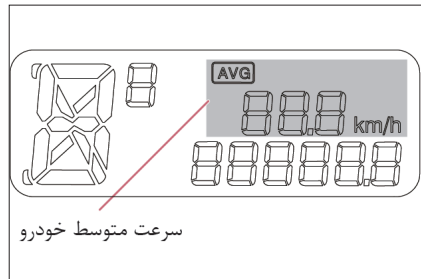

سرعت متوسط خودرو

محدوده مسافت قابل طی شدن

حداکثر فاصله تخمین زده شده که با سوخت باقی‌مانده در باک می‌توان رانندگی کرد را نمایش می‌دهد.

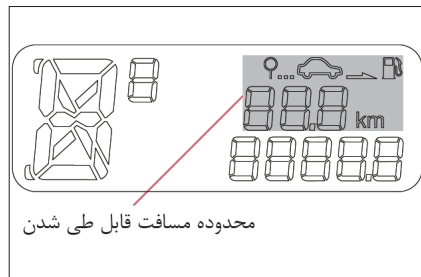

محدوده مسافت قابل طی شدن

**ODO (دورسنج)**

ODO دارای عملکرد محافظتی خاموش شدن خودکار می باشد  
محدوده نشان دهنده:  
0 ~ 999999 km، با پله افزایشی 1 km

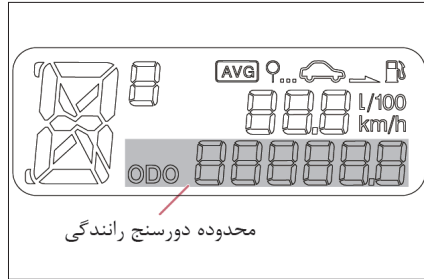

**TRIP (مسافت سنج)**

در صورت قطع شدن کابل منفی باتری، اطلاعات مسافت سنج (TRIP) مجدد تنظیم می شود.  
محدوده نشان دهنده:  
0.1 ~ 999.9 km، با پله افزایشی 0.1 km  
بوسیله عملکرد دکمه های روی صفحه نمایشگر مسافت سنج مجدد تنظیم می شود.

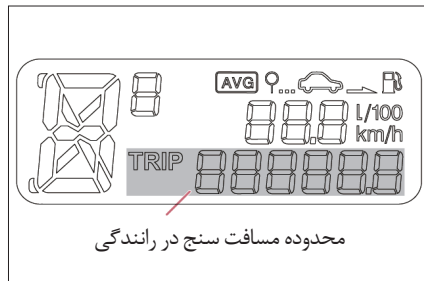

**موقعیت دنده**

موقعیت فعلی دسته تعویض دنده را نمایش می دهد.

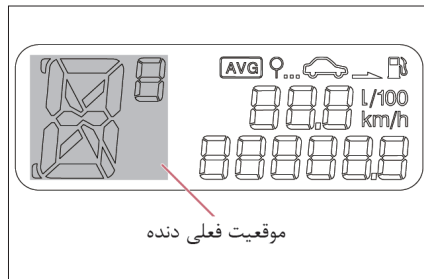



صفحه نمایش وسط

صفحه نمایش وسط: وضعیت درب‌های خودرو را نشان می‌دهد. وضعیت باز و بسته بودن درب‌ها را نمایش می‌دهد

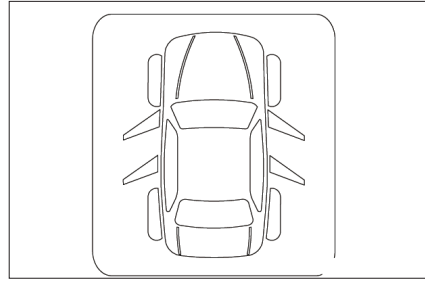

## ۲-۳ عملکرد چراغ‌ها و برف پاکن فهرست چراغ‌های بیرونی خودرو

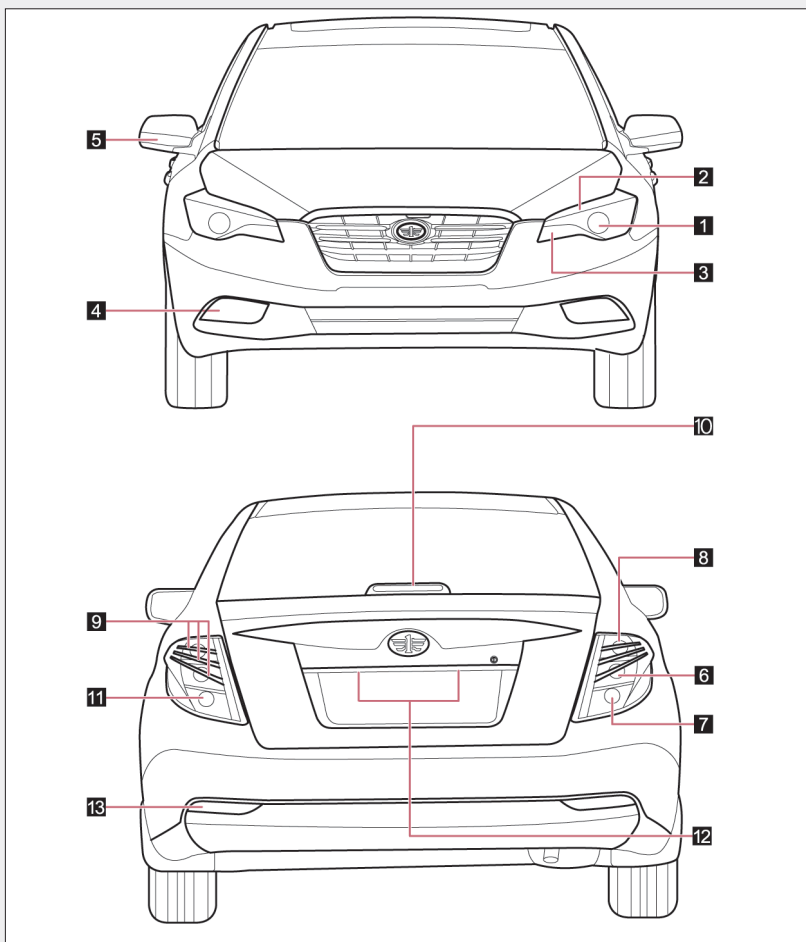

- |    |                                  |
|----|----------------------------------|
| 1  | چراغ‌های جلو                     |
| 2  | چراغ‌های موقعیت (کوچک) جلو       |
| 3  | چراغ‌های راهنمای جلو             |
| 4  | چراغ‌های مه‌شکن جلو              |
| 5  | چراغ‌های راهنمای جانبی           |
| 6  | چراغ‌های راهنمای عقب             |
| 7  | چراغ‌های دنده عقب                |
| 8  | چراغ‌های ترمز                    |
| 9  | چراغ‌های موقعیت (کوچک) عقب       |
| 10 | چراغ ترمز بالا                   |
| 11 | چراغ‌های مه‌شکن عقب              |
| 12 | چراغ‌های پلاک راهنمایی و رانندگی |
| 13 | رفلکتور (شبرنگ) عقب              |

سیستم چراغ‌های یادآوری

در صورت قفل شدن درب‌ها چراغ‌های راهنما (فلاشر) یکبار چشمک می‌زند.	سیستم یادآوری قفل شدن
در صورت باز شدن قفل درب‌ها چراغ‌های راهنما (فلاشر) دوبار چشمک می‌زند.	سیستم یادآوری باز شدن قفل
پس از فشار دادن کلید خطر (فلاشر) اضطراری، چراغ‌های راهنما (فلاشر) چشمک می‌زند.	سیستم چشمک زدن اضطراری
در صورت عملکرد اهرم (کلید) کنترل چراغ‌ها، چراغ‌های راهنمای مربوطه چشمک می‌زند.	سیستم یادآوری چشمک زدن چراغ‌های راهنما
در صورت تغییر وضعیت اهرم (کلید) کنترل چراغ‌ها، چراغ‌های راهنمای مربوطه ۳ مرتبه چشمک می‌زنند.	سیستم یادآوری راحت

یادآوری 

■ جلوگیری از خالی شدن باتری

در صورت غیرفعال بودن موتور از روشن نگه داشتن طولانی مدت چراغ‌ها غیر از موارد ضروری خودداری کنید

با چرخاندن کلید چراغ جلو می‌توان روشنایی پس‌زمینه صفحه داشبورد و چراغ‌های بیرونی را روشن یا خاموش نمود

- 1 چراغ‌های موقعیت جلو و عقب، چراغ پلاک راهنمایی و رانندگی و روشنایی پس‌زمینه صفحه داشبورد روشن می‌شود.
- 2 چراغ‌های جلو، چراغ‌های موقعیت جلو/عقب، چراغ پلاک راهنمایی و رانندگی و روشنایی پس‌زمینه صفحه داشبورد روشن می‌شود.

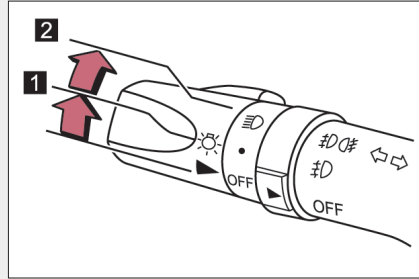

### یادآوری ⚠

برای جلوگیری از خالی شدن باتری، پس از خاموش کردن موتور به منظور ایمنی خودرو، غیر از موارد ضروری از روشن باقی گذاشتن چراغ‌ها در تمام مدت جلوگیری کنید.

### روشن کردن نور بالای چراغ‌های جلو

در صورت روشن بودن چراغ‌های جلو (نور پایین)، اهرم (کلید) کنترل چراغ‌ها را به سمت جلو حرکت دهید تا چراغ‌های نور بالا جلو روشن شوند، و اهرم را به سمت عقب، موقعیت اصلی آن، بکشید تا چراغ‌های نور بالای جلو خاموش شوند.

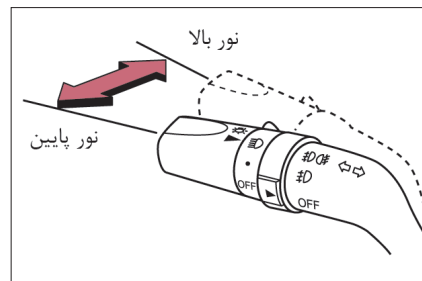

### برای چشمک زدن چراغ‌های جلو

برای چشمک زدن چراغ‌های جلو اهرم کنترل چراغ را به تمام جهت‌ها بکشید. بدون قرار دادن کلید چراغ‌های جلو در وضعیت روشن ON اهرم را رها کنید تا به وضعیت عادی خود بازگردد.

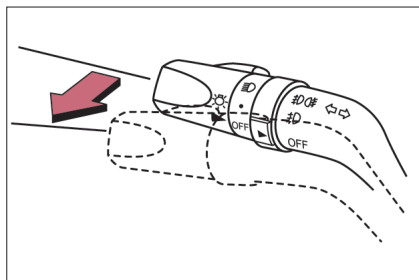

### سیستم میزان کردن روشنایی چراغ‌های جلو

میزان روشنایی چراغ‌های جلو (۳-۰ سطح) با توجه به تعداد سرنشینان و مقدار بار خودرو با چراغ‌های جلوی روشن بطور اتوماتیک تنظیم می‌شود.

- 1 بالابردن سطح روشنایی چراغ‌های جلو
- 2 پایین آوردن سطح روشنایی چراغ‌های جلو

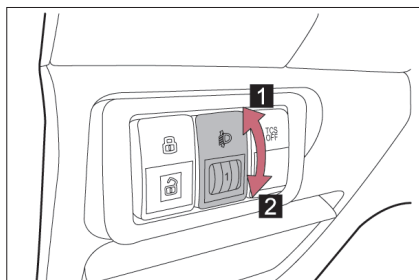

### چراغ کمکی روشنایی درب منزل

در صورت روشن بودن چراغ‌های داخلی خودرو و چراغ‌های جلو (کلید در وضعیت روشن ON باشد) و با قرار دادن سوئیچ خودرو در وضعیت قفل «LOCK»، پس از ۲۰ ثانیه قفل کردن خودرو بوسیله کلید کنترل از راه دور یا کلید مکانیکی، چراغ‌های داخلی خودرو (کلید در وضعیت روشن ON باشد) و چراغ‌های جلو خاموش می‌شوند. زمان تأخیری چراغ‌های جلو ۲۰ ثانیه می‌باشد.

با انجام عملکردهای زیر، عملکردهای چراغ‌های داخلی (کلید در وضعیت روشن ON باشد) و چراغ‌های جلو به حالت عادی باز می‌گردد:

- با استفاده از کلید مکانیکی درب چپ جلو یا درب صندوق عقب را باز یا بسته نمایید، با استفاده از کلید کنترل از راه دور قفل خودرو را باز یا بسته نمایید.
- موقعیت سوئیچ خودرو را تغییر دهید.
- درب صندوق عقب یا هر دربی را باز/بسته کنید.

حین رانندگی در هوای بد همچون هوای بارانی یا مه‌آلود، چراغ‌های مه‌شکن وسعت دید را بهتر می‌کنند. در صورت روشن بودن چراغ‌های جلو یا چراغ‌های موقعیت می‌توان از چراغ‌های مه‌شکن استفاده نمود.

در صورتیکه فقط چراغ‌های جلو یا چراغ‌های موقعیت روشن باشند، چراغ‌های مه‌شکن جلو و عقب می‌توانند روشن شوند. پس از روشن شدن چراغ‌های مه‌شکن، چراغ نشانگر چراغ‌های مه‌شکن مربوطه روی صفحه نمایشگر روشن خواهد شد.

- 1 خاموش شدن چراغ‌های مه‌شکن
- 2 روشن شدن چراغ‌های مه‌شکن جلو
- 3 روشن شدن چراغ‌های مه‌شکن جلو و عقب

توجه:

با قرار گرفتن کلید چراغ مه‌شکن در موقعیت 3، در صورت قرار گرفتن کلید چراغ جلو در موقعیت خاموش OFF، کلید چراغ مه‌شکن بطور اتوماتیک به موقعیت 2 باز می‌گردد.

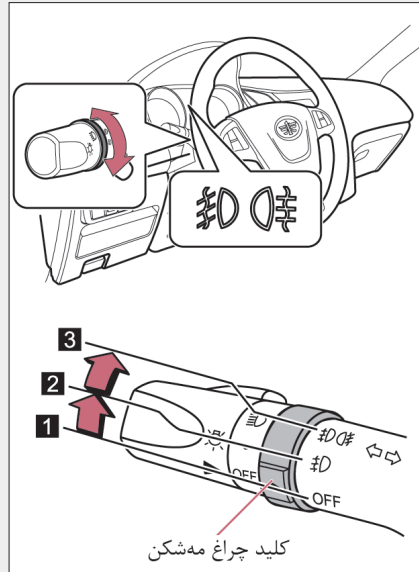

### ■ عملکرد کمکی روشنایی در چرخش \*

با قرار دادن سوئیچ خودرو در موقعیت روشن ON، و سرعت ۴۰ کیلومتر در ساعت یا کمتر، عملکرد نور پایین روشن می‌شود، در صورت قرار گرفتن کلید چراغ راهنمای راست در وضعیت روشن ON، چراغ مه‌شکن راست جلو روشن می‌شود.

توجه:

- در صورت روشن شدن یک طرف چراغ‌های راهنما و روشن شدن چراغ مه‌شکن مربوطه، و پس از قرار گرفتن کلید چراغ مه‌شکن جلو در وضعیت روشن ON، دو چراغ مه‌شکن جلو روشن خواهند شد، در صورت قرار گرفتن کلید چراغ مه‌شکن جلو در وضعیت خاموش OFF، دو چراغ مه‌شکن جلو خاموش خواهند شد.
- با قرار گرفتن کلید چراغ مه‌شکن در وضعیت روشن ON و روشن شدن دو چراغ مه‌شکن جلو، و با روشن شدن چراغ‌های راهنمای سمت مربوطه، چراغ‌های مه‌شکن جلو تحت تأثیر قرار نمی‌گیرند، و حتی در صورت خاموش شدن چراغ‌های راهنما، دو چراغ مه‌شکن جلو روشن باقی می‌مانند.
- در صورت قرار گرفتن کلید چراغ مه‌شکن جلو در وضعیت روشن ON، دو چراغ مه‌شکن جلو همزمان روشن خواهند شد.

\*: CA7185AT5G1 Honourable

## ۳-۲ عملکرد چراغ‌ها و برف پاک کن برف پاک کن و شیشه‌شوی شیشه جلو

با چرخاندن کلید مدور روی اهرم در صورت تیکه اهرم کنترل برف پاک کن جلو در موقعیت INT باشد، فاصله زمانی را می‌توان تنظیم نمود.

- 1** حالت INT - کارکردن بصورت متناوب، با چرخاندن کلید مدور روی اهرم، فاصله زمانی تنظیم می‌شود.
- 2** موقعیت برف پاک کن 1، کارکردن با سرعت پایین
- 3** موقعیت برف پاک کن 2، کارکردن با سرعت بالا
- 4** حالت MIST - کارکردن با سرعت پایین در یک دور
- 5** خاموش OFF - عملکرد برف پاک کن و شیشه شوی خاموش می‌شود.

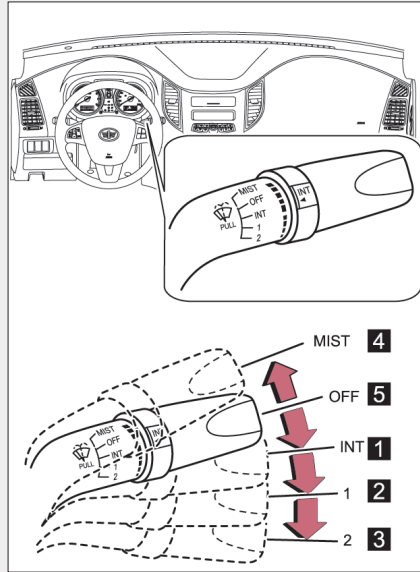

- 1** افزایش فاصله زمانی
- 2** کاهش فاصله زمانی

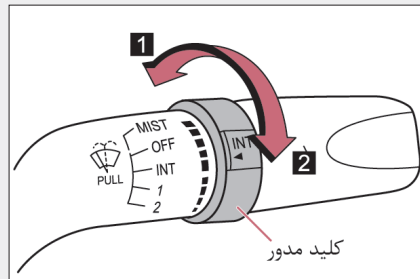



■ عملکرد برف پاک کن و شیشه شوی شیشه جلو  
در صورتیکه سوئیچ خودرو در موقعیت روشن ON قرار داشته باشد.

**یادآوری** 

در صورت خشک بودن شیشه جلو از برف پاک کن‌ها استفاده نکنید، زیرا ممکن است تیغه‌های برف پاک کن به شیشه جلو خسارت وارد کنند.

شیشه شوی شیشه جلو

- 1 خاموش OFF
- 2 برای پاشش مایع شیشه‌شوی اهرم کنترل را به سمت خود بکشید.

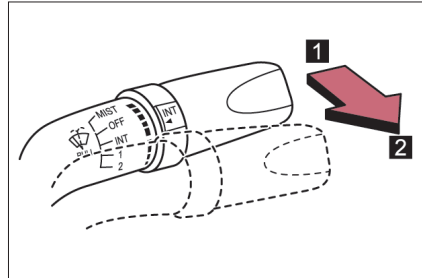

توجه:

- در صورت وجود برف و یخ سنگین، ممکن است از عملکرد تیغه‌های برف پاک کن جلوگیری شود، موتور برف پاک کن دارای مکانیزم جلوگیری از خرابی برف پاک کن و عملکرد گرمای زیاد می‌باشد که می‌تواند از سوخته شدن موتور بوسیله قطع مدار جلوگیری کند. این مکانیزم فقط به مدت ۵ دقیقه بطور اتوماتیک عملکرد تیغه‌های برف پاک کن را متوقف می‌سازد.
- در صورت مسدود شدن عملکرد تیغه‌های برف پاک کن، توصیه می‌شود کلید برف پاک کن را در موقعیت خاموش OFF قرار دهید، خودرو را در جایی بدون وجود خودروهای عبوری متوقف نموده و یخ و برف را از روی تیغه‌های برف پاک کن تمیز کنید.
- پس از ۵ دقیقه با قرار دادن مجدد کلید در موقعیت روشن ON، برف پاک کن بطور صحیح عمل می‌کند. در صورت عملکرد نادرست برف پاک کن، بلافاصله با سرویس کارهای مجرب در این زمینه مشورت کنید. یا اینکه برای سرویس خودرو به نمایندگی‌های مجاز گروه بهمن مراجعه نمایید، و یا خودرو را در جایی بدون وجود خودروهای عبوری پارک کرده و رد زمان آفتابی شدن هوا مجدد برف پاک کن‌ها را تنظیم کنید.

یادآوری ⚠

- در صورت پاشیده نشدن مایع شیشه‌شوی شیشه جلو
  - مسدود نشدن نازل شیشه‌شو و میزان مایع شیشه‌شوی در مخزن شیشه‌شوی را کنترل و بررسی کنید.
  - در صورت کشیدن اهرم کنترل برف پاک کن به سوی خود و نگه داشتن آن بطور مداوم ممکن است باعث خرابی پمپ مایع شیشه‌شوی شود.
  - در صورت مسدود شدن نازل از باز کردن آن بوسیله سوزن یا اجسام دیگر خودداری کنید، زیرا ممکن است نازل خراب شود. بازرسی و تعمیر آنرا به نمایندگی‌های مجاز گروه بهمن بسپارید.

## ۲-۴ کاربرد دیگر سیستم‌های رانندگی سیستم سرعت یکنواخت (کروز کنترل)\*

بدون فشار دادن پدال گاز و با استفاده از سیستم سرعت یکنواخت (کروز کنترل)، سرعت تنظیمی را حفظ کنید. سرعت تنظیمی باید بیش از ۳۰ کیلومتر در ساعت باشد.

### ■ تنظیم سرعت خودرو

با فشار دادن دکمه روشن/خاموش [ON/OFF] عملکرد سیستم کروز کنترل فعال می‌شود، و چراغ نشانگر (زرد رنگ) کروز کنترل روشن می‌شود.

برای غیرفعال کردن سیستم کروز کنترل، دکمه را مجدد فشار دهید، و چراغ نشانگر (زرد رنگ) کروز کنترل خاموش می‌شود.

سرعت خودرو را با گاز دادن یا رها کردن پدال گاز به سرعت مشخص شده یعنی بیش از ۳۰ کیلومتر در ساعت برسانید، سپس دکمه سمت SET/- را فشار دهید (در این زمان، چراغ نشانگر عملکرد کروز (سبز رنگ) روشن می‌شود، در صورت رسیدن به سرعت مشخص شده دکمه را رها کنید، در زمان رها کردن پدال گاز وارد وضعیت کروز کنترل می‌شود.

توجه:

پس از قرار گرفتن دکمه روشن/خاموش [ON/OFF] در وضعیت روشن عملکرد SET به مدت ۲ ثانیه فعال نمی‌باشد.

همواره از عملکرد دکمه سمت SET/- استفاده نکنید. زیرا بطور مداوم باعث کاهش سرعت خودرو می‌شود، مگر اینکه دکمه را رها کنید.

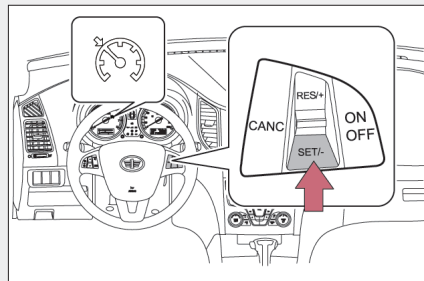
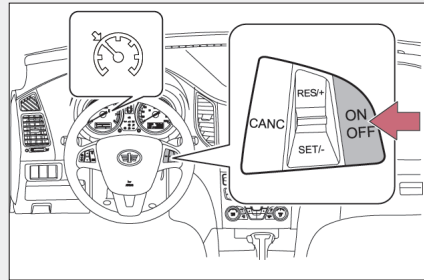

■ تنظیم کردن سرعت تنظیمی

**1** افزایش سرعت تنظیمی

برای افزایش سرعت تنظیمی دکمه سمت  
برای افزایش سرعت تنظیمی دکمه سمت  
RES / + را فشار دهید. در صورت رسیدن  
به سرعت مشخص شده، دکمه را رها کنید.  
دکمه را بطور مداوم برای افزایش سرعت  
تنظیمی، هر بار 1.6 Km/h، فشار دهید.

**2** کاهش سرعت تنظیمی

برای کاهش سرعت تنظیمی دکمه سمت  
SET / - را تا زمان رسیدن به سرعت  
مشخص شده فشار دهید. دکمه را بطور  
مداوم برای کاهش سرعت تنظیمی، هر بار  
1.6 Km/h، فشار دهید.

در صورت عملکرد سیستم کروز کنترل، با  
استفاده از پدال گاز، می‌توانید بطور موقت  
به خودرو شتاب دهید. افزایش سرعت در  
سرعت تنظیمی تداخل ایجاد نکرده و آنرا  
تغییر نمی‌دهد.

پس از رها کردن پدال گاز سرعت خودرو به  
سرعت تنظیمی باز خواهد گشت.

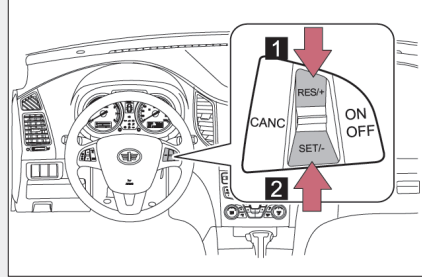

■ لغو و راه‌اندازی مجدد سیستم سرعت یکنواخت (کروز کنترل)

**1** لغو کردن

برای لغو عملکرد کروز کنترل دکمه [CANC] را فشار دهید. در این لحظه، چراغ نشانگر عملکرد کروز (سبز رنگ) خاموش می‌شود و چراغ کروز روی صفحه نشانگر (زرد رنگ) روشن می‌شود. همچنین در صورت فشار دادن پدال کلاچ (فقط مخصوص خودروهای مجهز به گیربکس معمولی) یا پدال ترمز عملکرد سیستم کروز کنترل لغو می‌شود.

**2** راه‌اندازی مجدد

در صورتیکه سرعت خودرو بیش از ۳۰ Km/h باشد، دکمه سمت RES/+ را فشار دهید تا عملکرد راه‌اندازی مجدد کروز کنترل فعال شده و به وضعیت کروز کنترل قبلی بازگردد.

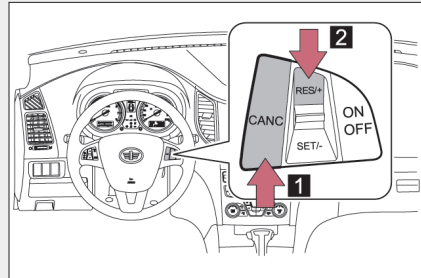

■ در صورت تنظیم سیستم سرعت یکنواخت (کروز کنترل)

- سرعت خودرو بیش از ۳۰ کیلومتر در ساعت باشد.
- برای فعال کردن سیستم کروز دکمه روشن/خاموش [ON/OFF] را فشار دهید.

■ مطابق با هر کدام از شرایط زیر عملکرد سیستم کروز بطور اتوماتیک لغو خواهد شد:

- پدال ترمز را فشار دهید.
- پدال کلاچ را فشار دهید. (MT)
- به حالت تعویض دنده دستی (AT) وارد شوید.
- سرعت خودرو کمتر از ۳۰ کیلومتر در ساعت باشد.

■ در صورت چشمک زدن چراغ نشانگر عملکرد/روشن سیستم کروز

- سیستم کروز کنترل را خاموش کنید و سپس مجدد این سیستم را فعال نمایید. در صورتیکه سرعت یکنواخت (کروز کنترل) تنظیم نشود یا اینکه پس از فعال شدن بلافاصله عملکرد آن لغو گردد، این نشان دهنده وجود نقص در سیستم کروز کنترل می‌باشد.
- توصیه می‌شود برای بازرسی خودرو با نمایندگی‌های مجاز گروه بهمن تماس بگیرید.

توجه:

سرعت تنظیمی باید بین ۳۰ الی ۱۰۰ کیلومتر در ساعت باشد.

هشدار 

■ جلوگیری کردن از فعال شدن ناخواسته سیستم کروز کنترل

در صورت استفاده نکردن از سیستم کروز کنترل، با فشار دادن دکمه روشن و خاموش [ON/OFF]، سیستم را غیرفعال کنید و از خاموش شدن چراغ نشانگر کروز (زرد رنگ) مطمئن شوید.

■ شرایط نامناسب سیستم کروز

در شرایط زیر از سیستم کروز کنترل استفاده نکنید، در غیراینصورت باعث از دست دادن کنترل خودرو و بروز تصادف و در نتیجه صدمات جسمی جدی و یا مرگ می‌شوید.

- در ترافیک سنگین
- جاده‌هایی با پیچ تند
- جاده‌های مارپیچ
- جاده‌های لغزنده مانند جاده‌های پوشیده از یخ، برف یا باران
- تپه‌های شیب‌دار

■ راننده کنترل کننده اصلی خودرو می‌باشد، که کنترلش بر عملکرد کروز کنترل تقدم دارد. در صورتیکه خودرو در حالت کروز کنترل باشد و با فشار دادن پدال گاز یا پدال ترمز، کنترل خودرو به راننده تحویل داده خواهد شد.

سیستم رادار دنده عقب با استفاده از تئوری مسافت یاب فراصوتی، فاصله‌ها را اندازه‌گیری می‌کند. حسگرها، سیگنال‌های فراصوتی را بر اساس فرمان کنترل منتشر می‌کنند. در صورت تشخیص مانع، سیگنال انعکاس صدا ایجاد می‌شود و بوسیله حسگرها دریافت می‌گردد کنترلر اطلاعات را پردازش کرده و محل مانع را تشخیص می‌دهد. صدای آژیر راننده را از فاصله بین مانع و خودرو آگاه کرده و به راننده در پارک کردن ایمن خودرو کمک می‌کند.

#### ■ انواع حسگرها

- 1 حسگر چپ عقب
- 2 حسگر وسط چپ عقب
- 3 حسگر وسط راست عقب
- 4 حسگر راست عقب

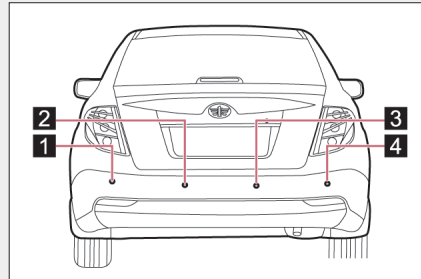

#### ■ فعال و غیرفعال کردن سیستم رادار دنده عقب

##### ◀ فعال کردن

در صورت قرار داشتن سوئیچ خودرو در وضعیت روشن ON و دسته تعویض دنده در وضعیت دنده عقب (R)، پس از شنیدن دو مرتبه صدای آژیر «بیب»، «بیب»، سیستم رادار دنده عقب فعال خواهد شد، و در سمت چپ آینه داخلی علامتی مانند تصویر سمت راست نشان داده می‌شود.

##### ◀ غیرفعال کردن

در صورت قرار داشتن سوئیچ خودرو در وضعیت روشن «ON»، و تعویض دسته دنده به دنده‌ای غیر از دنده عقب (R)، سیستم رادار دنده عقب خاموش می‌شود.

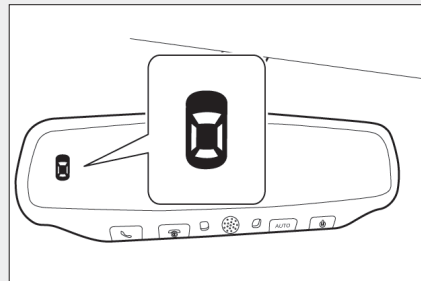

■ محدوده تشخیص مسافت

◀ محدوده خطر

(فاصله تا مانع  $\geq 45$  سانتی‌متر)

در صورت تشخیص مانع در این محدوده، خطوط مرزی سبز و زرد رنگ بر روی آینه داخلی با چشمک‌زدن خطوط مرزی قرمز رنگ روشن شده و صدای آژیر برای آگاه ساختن راننده شنیده می‌شود.

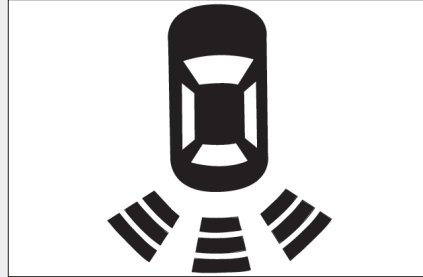

◀ محدوده هشدار

( $45$  سانتی‌متر  $>$  فاصله تا مانع  $\geq 90$  سانتی‌متر)

در صورت تشخیص مانع در این محدوده، خطوط مرزی سبز و زرد رنگ بر روی آینه داخلی بطور همزمان روشن شده و صدای آژیر برای آگاه ساختن راننده به مدت  $1/8$  ثانیه شنیده می‌شود.

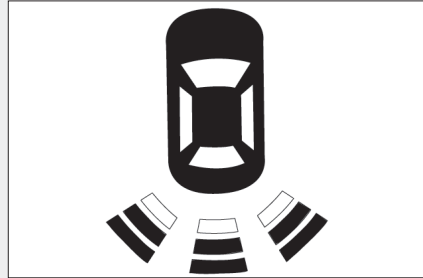

◀ محدوده رانندگی آرام

( $90$  سانتی‌متر  $>$  فاصله تا مانع  $\geq 150$  سانتی‌متر)

در صورت تشخیص مانع در این محدوده، فقط خطوط مرزی سبز رنگ بر روی آینه داخلی روشن شده و صدای آژیر برای آگاه ساختن راننده به مدت  $1/2$  ثانیه شنیده می‌شود.

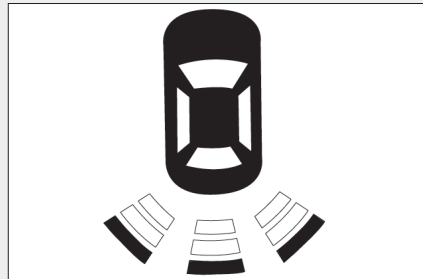



**محدوده ایمن**(فاصله تا مانع  $\leq 150$  سانتی‌متر)

در صورت تشخیص مانع در این محدوده، تمام خطوط مرزی سبز، زرد و قرمز رنگ بر روی آینه داخلی روشن نشده و صدای آژیر شنیده نمی‌شود.

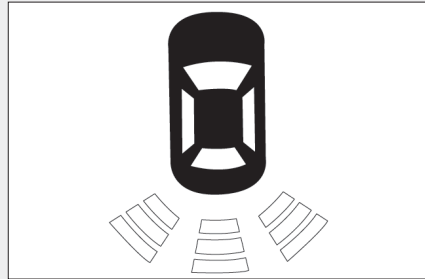
**سیستم تشخیص عیب**

- در صورت قرار دادن سوئیچ خودرو در وضعیت روشن ON و دسته تعویض دنده در وضعیت دنده عقب (R) و شنیده شدن دو مرتبه صدای آژیر «بیب»، «بیب» نشان می‌دهد که عملکرد سیستم رادار دنده عقب عادی است و فعال می‌باشد.
  - در صورتیکه مجموع یک یا چند حسگر سیگنال‌های عیب‌یابی را (مجموع ۴ حسگر سیگنال عیب را دریافت نمی‌کنند) پس از فرار گرفتن دسته تعویض دنده در دنده عقب (R)، بوسیله صفحه نمایشگر به مدت ۱/۵ ثانیه دریافت نماید و صدای آژیر «بیب»، «بیب» دو مرتبه بطور منقطع شنیده نشود، اما در صورت شنیده شدن آژیر صدا بطور مستمر به مدت ۲ ثانیه نشان می‌دهد که مجموعه حسگرها دچار نقص شده است. قسمت‌های دیگر سیستم بطور عادی کار می‌کنند، و در صورت برخورد با مانع متدهای صدای آژیر همانند قسمت فوق عمل می‌کنند
  - در صورتیکه مجموع سیگنال‌های عیب‌یابی تمام حسگرها بوسیله صفحه‌نمایشگر دریافت شود یا اینکه صفحه نمایشگر هیچ سیگنالی را به مدت ۱/۵ ثانیه پس از فرار گرفتن دسته تعویض دنده در دنده عقب (R) دریافت نکند، صدای آژیر به مدت ۲ ثانیه شنیده می‌شود تا نقص بوجود آمده در سیستم یا خطوط ارتباطی را اعلام نماید.
- در صورت وجود نقص در سیستم برای بازرسی خودرو بلافاصله با نمایندگی‌های مجاز گروه بهمن تماس بگیرید.

### ■ اطلاعات تشخیص مسافت حسگرها

- ویژگی بعضی از خودروها و محیط اطراف ممکن است بر عملکرد حسگرها برای تشخیص مسافت صحیح مانع تأثیر بگذارد. شرایط ممکن در زیر فهرست شده است.
  - بر روی حسگر آلودگی، برف یا رطوبت یخ زده وجود داشته باشد.
  - حسگر به طریقی پوشیده شده باشد.
  - خودرو بطور قابل توجهی به یک طرف متمایل شده باشد.
  - در جاده‌های پر از دست‌انداز، شیب‌دار، شنی یا چمنزار
  - قرار گرفتن خودرو در مجاورت فضاهای پر سر و صدا همچون صدای ناشی از بوق خودرو، موتور سیکلت پر سر و صدا، ترمزهای بادی خودروهای بزرگ یا امواج فراصوتی ایجاد شده.
  - قرار گرفتن خودرو در مجاورت خودرویی که مجهز به حسگرهای کمکی پارک خودرو می‌باشد.
  - مجهز بودن خودرو به آنتن بی‌سیم
  - مجهز بودن خودرو به قلاب بکسل
  - برخورد ضربه شدید به سپر خودرو یا حسگرها
  - برخورد خودرو به موانع بلند یا خمیده
  - قرار گرفتن خودرو در زیر نور آفتاب شدید یا هوای بسیار سرد
- علاوه بر مثال‌های فوق ممکن است موارد دیگری نیز وجود داشته باشد که بدلیل شکل ظاهری یا علامت‌ها حسگرها آن‌ها را نزدیکتر از جایی که هستند تشخیص دهند
- شکل مانع ممکن است از تشخیص مسافت آن بوسیله حسگرها جلوگیری کند. به موانع زیر توجه کنید:
  - سپیم، حصار یا طناب
  - موادی مانند پارچه‌های نخ‌ی یا برف که امواج رادیویی را جذب می‌کند.
  - موانعی با زوایای تیز
  - موانع کوتاه
  - موانع بلند با قسمت‌های برآمده بیرونی در مسیر حرکت خودرو

### ⚠ یادآوری

#### ■ در صورت شستن خودرو

از ریختن مستقیم آب با فشار در محدوده حسگرها خودداری کنید. در غیراینصورت باعث صدمه دیدن حسگرها و نقص در عملکرد آنها می‌شود.

قطب نمای الکترونیکی به راننده در تشخیص مسیر حرکت کمک می‌کند.

هشت جهت، شرق (E)، جنوب شرقی (SE)، جنوب (S)، جنوب غربی (SW)، غرب (W)، شمال غرب (NW)، شمال (N) و شمال شرق (NE) به حروف انگلیسی بر روی قسمت بالای راست در آینه داخلی نمایش داده می‌شود. براساس موقعیت جغرافیایی خودرو، راننده می‌تواند محدوده مغناطیسی مناسب را بر اساس محدوده مغناطیسی شکل زیر انتخاب نماید. جهت‌ها را می‌توان تحت شرایطی که بوسیله میدان مغناطیسی خارجی منتشر می‌شود یا نشان داده شدن جهت ناصحیح، تنظیم نمود.

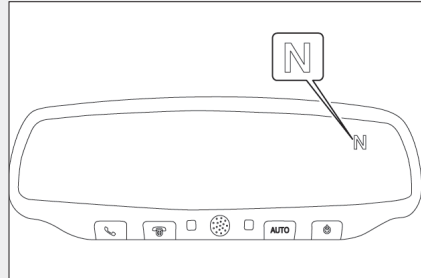

## تنظیم جهت حرکت خودرو

- روشن / خاموش ON/OFF: در صورت خاموش بودن عملکرد قطب نمای الکترونیکی، کمتر از ۲ ثانیه دکمه  روی آینه داخلی را فشار کوتاهی دهید و سپس برای فعال شدن و نمایش عملکرد قطب نمای الکترونیکی روی آینه دکمه را رها کنید، در این صورت، جهت حرکت خودرو روی قسمت بالای گوشه راست آینه داخلی نمایش داده می‌شود. در صورت روشن بودن عملکرد قطب نمای الکترونیکی، کمتر از ۲ ثانیه دکمه  را فشار کوتاهی دهید و سپس برای غیرفعال شدن عملکرد قطب نمای الکترونیکی دکمه را رها کنید.
- انتخاب محدوده مغناطیسی: دکمه  را بیش از ۲ ثانیه فشار دهید و کمتر از ۴ ثانیه منتظر بمانید، تا اینکه کد محدوده مغناطیسی روی ماژول نمایش جهت حرکت نشان داده می‌شود. هر بار که دکمه  را فشار کوتاهی داده و سپس بطور اتوماتیک به شماره ۷ باز می‌گردد پس از انتخاب محدوده مغناطیسی مناسب، تا زمان نمایان شدن مجدد جهت حرکت بر روی ماژول نمایش منتظر بمانید تا انتخاب محدوده مغناطیسی کامل شود
- تنظیم کردن: دکمه  را بیش از ۴ ثانیه فشار دهید، و تا نمایش حرف «C» بر روی ماژول نمایش جهت، منتظر بمانید و سپس برای وارد شدن به عملکرد تنظیم قطب نمای الکترونیکی دکمه را رها کنید. لازم است که خودرو به طور دورانی در جهت دایره‌ای (۳۶۰ درجه) به مدت ۳۰ ثانیه رانده شود. در صورت نمایش مجدد جهت حرکت خودرو، تنظیم جهت حرکت کامل می‌شود. اگر جهت‌های ناصحیح نمایش داده شود، توصیه می‌شود با توجه به دستورالعمل‌های فوق آنرا مجدد تنظیم کنید. ممکن است تنظیم مجدد نیاز به مناطق مختلفی با میدان‌های مغناطیسی متفاوتی داشته باشد.

\*: CA7185AT5G1Honourable

ضمیمه: محدوده مغناطیسی قاره آسیا

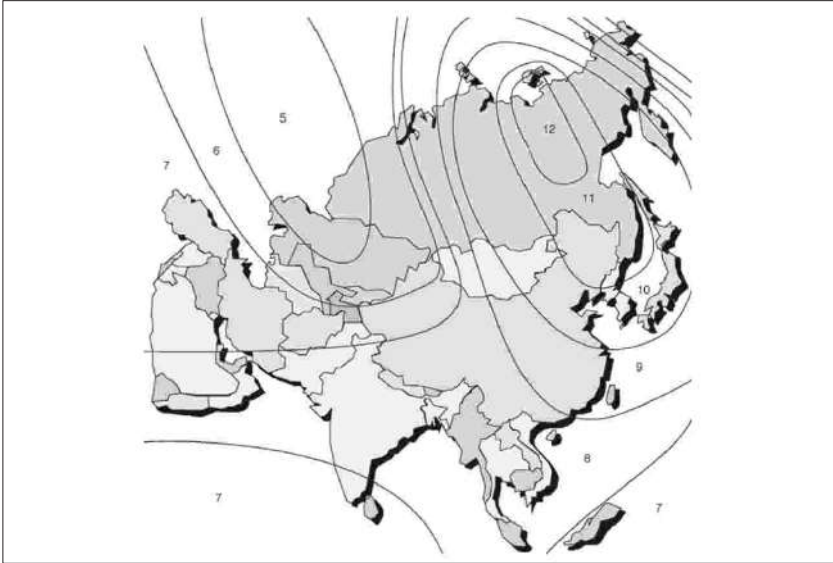

هر لاستیکی با فشار باد کم بر رانندگی عادی خودرو تأثیر می‌گذارد، این مکانیزیم نشانگر هشدار را روی صفحه نمایش چند اطلاعاتی، نمایش می‌دهد، تا راننده را از پایین بودن فشار باد لاستیک آگاه نماید. این مکانیزیم همچنین در کنترل فشار باد لاستیک بطور روزانه کمک می‌کند، بنابراین از این مکانیزیم به عنوان قسمتی از سیستم تعمیر و نگهداری روزانه استفاده می‌شود. اطلاعات مربوط به سیستم اندازه‌گیری فشار باد لاستیک TPMS بر روی صفحه نمایشگر و آینه داخلی نمایش داده می‌شود.

### نمایش وضعیت فشار باد لاستیک روی صفحه نمایشگر

در صورت قرار گرفتن سوئیچ خودرو در موقعیت روشن ON، سیستم TPMS عملکرد خود بررسی را انجام می‌دهد. چراغ هشدار یکبار چشمک زده و به مدت ۳ ثانیه روشن باقی می‌ماند و در صورت نشان ندادن هیچ نقصی خاموش می‌شود (نشانگر عقب‌به فشار باد لاستیک در محدوده نشست سریع و کاهش قرار ندارد)

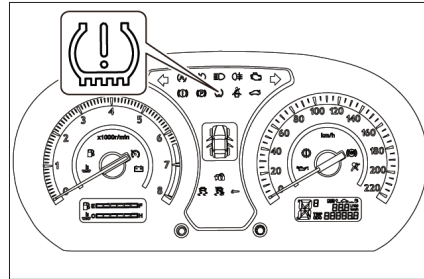

در صورتی که چراغ هشدار تقریباً به مدت ۷۲ ثانیه چشمک بزند و سپس روشن بماند، سیستم دچار نقص می‌باشد (شامل کاهش ولتاژ باتری و نقص حسگر). در صورت روشن باقی ماندن چراغ هشدار، فشار باد لاستیک کم می‌باشد (در صورتی که مقدار فشار  $> 172 \text{ kpa}$  باشد صدای آژیر شنیده می‌شود، و در صورت باد شدن لاستیک فشار باد از کم به فشار باد  $\leq 206 \text{ kpa}$  می‌رسد که در این صورت صدای آژیر متوقف می‌شود). در صورت روشن باقی ماندن چراغ هشدار به مدت تقریباً ۷۲ ثانیه و سپس خاموش شدن آن، ممکن است لاستیک دچار نشست سریع شده باشد (در صورت کاهش فشار باد لاستیک  $\leq 20 \text{ kpa}$  به مدت ۳۰ ثانیه صدای آژیر شنیده می‌شود).

## نمایش وضعیت فشار باد لاستیک روی آینه داخلی

نمایش ۴ چرخ در محدوده نمایش رادار دنده عقب روی آینه داخلی می‌تواند وضعیت فشار باد ۴ لاستیک را نشان دهد. در صورت شنیده شدن صدای آژیر، چراغ زرد رنگ روشن می‌شود. در صورت روشن باقی ماندن چراغ زرد رنگ، فشار باد لاستیک مربوطه بسیار زیاد یا بسیار کم می‌باشد. در صورت چشمک‌زدن چراغ زرد رنگ، حسگر اندازه‌گیری فشار باد لاستیک مربوطه خراب می‌باشد.

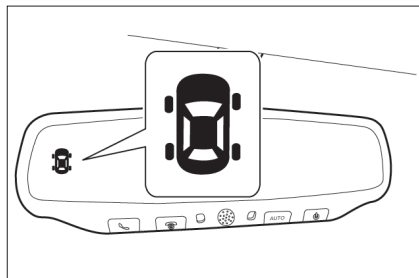

### یادآوری

- سیستم هشدار فشار باد لاستیک تحت شرایط زیر بدرستی عمل نمی‌کند.  
این مکانیزم با توجه به نوسانات کوتاه لاستیک‌ها تنظیم می‌شود. این مکانیزم گاهی اوقات تحت شرایط زیر بدرستی عمل نمی‌کند.
- در صورتی که چهار لاستیک خودرو دارای اندازه‌ها، سازندگان، برندها یا شکل آج متفاوتی باشند یا لاستیک‌های نصب شده دارای تفاوت‌های ظاهری در سایش آج خود باشند (مانند لاستیک‌های استفاده شده در فصل زمستان).
- در صورت استفاده از لاستیک‌های زاپاس، لاستیک‌های بدون میخ، لاستیک‌های یخ شکن و در صورت نصب زنجیر چرخ
- در صورت نصب لاستیک‌هایی که دارای فشار باد بیشتر از حد مجاز می‌باشند، یا در صورت کاهش سریع فشار باد به دلیل خالی شدن باد لاستیک خودرو (ترک برداشتن)
- در صورت رانندگی با خودرو تحت شرایط خاص همچون جاده‌های لغزنده پوشیده از برف و غیره و رانندگی با سرعت خودرو کمتر از ۳۰ کیلومتر در ساعت، یا در صورت راندن خودرو به مدت کوتاه (۵ دقیقه).
- **تعویض لاستیک خودرو**  
در صورت تعویض یا جابجایی لاستیک‌ها، همواره این سیستم را تنظیم کنید، در غیر این صورت این مکانیزم ممکن است بدرستی عمل نکند.

\*: CA7185AT5G1Honourable



برای کمک به عملکرد و افزایش ایمنی در رانندگی، در پاسخ به شرایط مختلف رانندگی سیستم‌های زیر بطور اتوماتیک عمل می‌کنند. با توجه به اینکه این سیستم‌ها تکمیلی هستند و در صورت عملکرد خودرو نمی‌توان زیاد به آنها اعتماد نمود.

#### ■ سیستم ترمز ضد قفل (ABS)

- به هدایت خودرو در حالت‌های مختلف ترمزگیری کمک کرده و از قفل شدن چرخها در اثر لغزیدن یا کشیده شدن به یک طرف در صورت ترمز ناگهانی جلوگیری می‌کند.
- در صورت عملکرد ترمزهای ناگهانی، عکس‌العمل سریع و فشار دادن محکم پدال ترمز از عملکرد موثر سیستم ABS مطمئن شوید، ممکن است صدای "مثل محکم افتادن چیزی" شنیده شود و پدال ممکن است به آرامی به بالا یا پایین حرکت کند. اما این عملکرد عادی می‌باشد.

توجه:

در صورت وجود نقص در سیستم ABS، چراغ هشدار ABS روشن می‌شود.

#### ■ توزیع الکترونیکی نیروی ترمز (EBD)

باتوجه به شرایط چرخها، نیروی ترمز به چرخهای جلو و عقب بطور دینامیکی توزیع می‌شود و در صورت عملکرد ترمزگیری از قفل شدن چرخهای عقب قبل از چرخهای جلو، جلوگیری می‌کند. سیستم EBD عملکرد مؤثری را در سیستم ABS ایجاد می‌کند، که همراه با سیستم ABS بکار می‌رود تا راندمان مناسبی را بوجود آورد. سیستم EBD، قبل از عملکرد سیستم ABS درگیری مناسبی را در هر لاستیک تنظیم می‌کند تا از انحراف و کشیده شدن خودرو به یک طرف در صورت فشار دادن پدال ترمز و قفل شدن چرخها جلوگیری کند و همچنین مسافت ترمزگیری هم کوتاه می‌شود.

■ سیستم کنترل لغزش (TCS)

به حفظ ایمنی در رانندگی و عملکرد گاز دادن کمک می‌کند و در زمان حرکت خودرو با گاز دادن با تنظیم نیروی راندن از لغزش چرخها جلوگیری می‌کند.

کلید (TCS OFF) را فشار دهید تا عملکرد سیستم کنترل لغزش (TCS) خاموش شود.

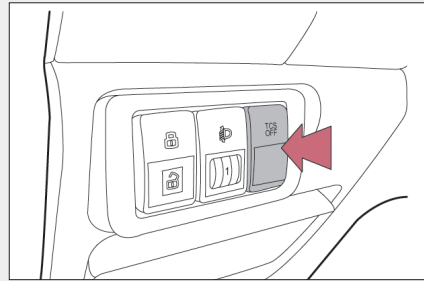

### هشدار

- سیستم ABS بدرستی کار نمی‌کند
  - محدودیت عملکرد گیر کردن لاستیک‌ها افزایش می‌یابد.
  - در صورت رانندگی با سرعت بالا در جاده‌های لغزنده یا خیس خودرو سر می‌خورد.
- مسافت ترمزگیری در صورت عملکرد سیستم ABS در سطح جاده‌های مشخص سیستم ABS برای کوتاه کردن مسافت ترمزگیری طراحی نشده است. همواره به حفظ فاصله ایمن از خودروی جلوی خود در شرایط زیر توجه کنید:
  - در صورت رانندگی در جاده‌های پر از زباله، شن زار یا پوشیده از برف
  - در صورت رانندگی با زنجیر چرخ
  - در صورت رانندگی در جاده‌های پر از دست‌انداز
  - در صورت رانندگی در جاده‌های ناهموار و پر از چاله
- به سیستم‌های ABS به همراه EBD زیاد اطمینان نکنید.
  - محدودیت‌های خاصی در صورت عملکرد سیستم ABS و EBD در مورد پایداری خودرو و کنترل چرخ‌ها وجود دارد.
  - رانندگی غیر عادی منجر به بروز تصادف می‌شود.
  - به سیستم‌های ABS با EBD زیاد اطمینان نکنید، همواره سرعت خودرو را کنترل کنید تا از فاصله مناسب خودرو از خودروی جلویی اطمینان حاصل کرده و با توجه و ایمنی بیشتری رانندگی کنید.
- عملکرد نادرست سیستم TCS
  - در صورت رانندگی در جاده‌های لغزنده، کنترل جهت حرکت خودرو و نیروی موتور خودرو قابل انجام نمی‌باشد حتی اگر سیستم TCS بطور عادی عمل کند. در صورت از دست دادن نیروی موتور و پایداری خودرو از رانندگی کردن خودداری کنید.
- استفاده کردن از سیستم تعلیق و لاستیک‌ها
  - در صورت استفاده از لاستیک‌ها با هر نوع مشکلی یا تعمیر سیستم تعلیق، بر سیستم‌های کمکی در رانندگی تأثیر خواهد گذاشت، و ممکن است سیستم دچار نقص شود.

به اطلاعات زیر در مورد پیشگیری‌های بار و محفظه بار توجه کنید:

- در صورت امکان بار و محفظه بار صندوق عقب را بارگیری کنید.
- از قرار گرفتن ایمن بار در جای خود اطمینان حاصل کنید.
- بارهای سنگین را تا جاییکه امکان دارد در جلو قرار دهید تا به حفظ توازن در خودرو کمک شود.
- برای کاهش مصرف سوخت، از حمل بار غیر ضروری خودداری کنید.
- به منظور پیشگیری از صدمه دیدن اجسام با بدنه خودرو، هنگام حمل وسایل و اجسام شکننده و حجیم به داخل محفظه بار دقت کافی داشته باشید.

### هشدار

■ از حمل این اجسام در صندوق عقب خودداری کنید.

قرار دادن وسایل زیر، در صندوق عقب، منجر به آتش سوزی می‌شود.

- مخزن‌های حاوی بنزین
- قوطی‌های حاوی اورسل (ترکیب گاز و هوا)

■ پیشگیری‌های محفظه بار

به پیشگیری‌های زیر توجه کنید، بی‌توجهی به انجام آنها باعث آسیب جسمی جدی و یا مرگ می‌شود.

● بارها را در جای مناسب قرار دهید. از گذاشتن بار روی جاهایی غیر از محفظه بار خودداری کنید، مثلاً ممکن است این اجسام به زیر پدالهای گاز و ترمز حرکت کرده و مانع عملکرد صحیح آنها شود. یا اینکه دید راننده را محدود نمایند، یا به راننده یا دیگر سرنشینان برخورد کرده و منجر به تصادف شوند.

- در سمت پاهای راننده
- روی صندلی‌های عقب یا صندلی سرنشین جلو (در صورت روی هم چیدن بارها)
- در جعبه‌های نگهداری اقلام متفرقه (جا عینکی، جعبه خنک‌کننده و ...)
- روی جعبه داشبورد
- روی داشبورد و جلوی خودرو
- در جعبه‌های نگهداری بدون درپوش
- تمام بارهای داخل اتاق خودرو را محکم ببندید زیرا در صورت بروز تصادف یا ترمزهای ناگهانی این اجسام پرتاب شده و باعث صدمه دیدن سرنشینان می‌شوند.

پیش از رانندگی در فصل زمستان، بازرسی‌ها و اقدامات اولیه ضروری را انجام دهید.  
باتوجه به شرایط آب و هوای متداول در فصل زمستان، همواره در شرایط مناسب رانندگی کنید.

■ اقدامات اولیه پیش از رانندگی در زمستان

- از روغن‌های مناسب با دمای هوای بیرون از خودرو استفاده نمایید.
- روغن موتور
- مایع خنک‌کننده
- مایع شیشه‌شوی
- از شرایط مناسب باتری اطمینان حاصل کنید.
- از چهار لاستیک یخ‌شکن مناسب با خودرو استفاده نمایید یا مجموعه‌ای از زنجیر چرخهای مناسب با لاستیک‌های جلو خریداری نمایید.

■ اقدامات اولیه پیش از رانندگی

باتوجه به شرایط رانندگی، اقدامات زیر را انجام دهید.

- شیشه یا برف پاک کن یخ‌زده را به زور حرکت ندهید، با ریختن آب گرم بر روی محدوده یخ‌زده، یخ‌ها را ذوب کنید و سپس بلافاصله آب را خشک نمایید تا از یخ زدن آن جلوگیری شود.
- برای اطمینان از عملکرد صحیح فن، برف انباشته شده بر روی دریچه‌های ورودی را تمیز کنید.
- یخ انباشته شده بر روی شاسی خودرو را تمیز کنید.
- رو چرخی و ترمزها را از نظر وجود یخ یا برف جمع شده روی آنها بطور دوره‌ای بررسی کنید و در صورت لزوم رو چرخی و ترمزها را از برف و یخ تمیز کنید.
- پیش از سوار شدن به خودرو گل یا برف جمع شده در زیر کفش خود را تمیز نمایید.

■ راندن خودرو

سرعت خودرو را به آرامی زیاد کنید، فاصله ایمن را با خودرو جلو رعایت کنید و باتوجه به شرایط جاده با سرعت مناسب حرکت کنید.

■ پارک کردن خودرو

خودرو را پارک کنید و دسته تعویض دنده را به موقعیت پارک (P) (خودروهای مجهز به گیربکس اتوماتیک) یا به موقعیت دنده عقب (R) (خودروهای مجهز به گیربکس معمولی) حرکت دهید. در این حالت توصیه نمی‌شود ترمز دستی را بکشید، ترمز دستی ممکن است گیر کند، در صورت لزوم از آزاد شدن آن جلوگیری کنید، جلوی چرخها مانعی قرار دهید تا از لغزیدن یا حرکت ناخواسته آنها جلوگیری شود.

انتخاب زنجیر چرخ

در صورت نصب زنجیر چرخ از زنجیر چرخ با اندازه مناسب استفاده کنید. اندازه هر زنجیر باتوجه به اندازه لاستیکها انتخاب می‌شود.

قوانین مربوط به استفاده از زنجیر چرخ

- قوانین مربوط به استفاده از زنجیر چرخ باتوجه به موقعیت و نوع جاده متفاوت می‌باشد. پیش از نصب زنجیرها همواره قوانین محلی را بررسی کنید
- زنجیرها را روی لاستیکهای جلو نصب کنید.
- پس از حدود ۰/۵ تا ۱/۰ کیلومتر رانندگی، زنجیرها را مجدد محکم کنید.

■ زنجیر چرخ

- در صورت نصب یا پیاده کردن زنجیرها به پیشگیری‌های زیر توجه کنید.
- زنجیرهای چرخ را در مکان ایمن نصب و پیاده کنید.
- زنجیرهای چرخ را روی لاستیکهای جلو نصب کنید.
- زنجیرهای چرخ را باتوجه به دستور العمل‌های مربوط به زنجیر چرخ نصب کنید.

### هشدار

#### ■ رانندگی با لاستیک یخ‌شکن

- برای کاهش احتمال تصادف به پیشگیری‌های زیر توجه کنید. بی‌توجهی به انجام این پیشگیری‌ها باعث از دست دادن کنترل خودرو و بدنبال آن صدمات جسمی جدی و یا مرگ می‌شود.
- از لاستیک‌های با اندازه مناسب استفاده نمایید.
- میزان مجاز فشار باد لاستیک را حفظ کنید.
- حین رانندگی از سرعت مجاز تجاوز نکرده یا در صورت استفاده از لاستیک‌های یخ‌شکن با سرعت مجاز رانندگی کنید.
- لاستیک‌های یخ‌شکن را می‌توان در تمام چهار چرخ نصب نمود.

#### ■ رانندگی با زنجیر چرخ

- برای کاهش احتمال تصادف به پیشگیری‌های زیر توجه کنید. بی‌توجهی به انجام این پیشگیری‌ها از رانندگی ایمن جلوگیری کرده و بدنبال آن منجر به صدمات جسمی جدی و یا مرگ می‌شود.
- در صورت استفاده از زنجیر چرخ با سرعت  $50 \text{ km/h}$ ، یا سرعت کمتر از  $50 \text{ km/h}$  و یا سرعت تعیین شده برای زنجیر چرخ رانندگی کنید.
- از رانندگی در جاده‌های پر از دست‌انداز خودداری کنید.
- حین رانندگی از افزایش سرعت ناگهانی، دور زدن‌های شدید و ترمزهای ناگهانی خودداری کنید.
- پیش از ورود به پیچ جاده سرعت خودرو را کم کنید و از حفظ کنترل خودرو مطمئن شوید.

خودروی شما برای یدک کشیدن تریلر یا برای نصب قلاب‌های بکسل طراحی نشده است. برای جلوگیری از بروز صدمه به خودرو، توصیه می‌شود از یدک کشیدن تریلر بوسیله خودرو خود، و نصب قلاب بکسل یا استفاده از تریلر یدک کش برای حمل ویلچر، اسکوتر، دوچرخه و غیره خودداری کنید.

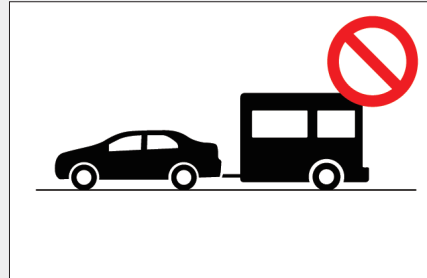



- ۳-۱ نحوه استفاده از سیستم صوتی ..... ۱۲۸
- سیستم صوتی ..... ۱۲۸
- نحوه استفاده از حالت رادیوی AM/FM با دستگاه پخش CD (یک دیسکی) ..... ۱۳۶
- نحوه استفاده از کلیدهای صوتی غربلیک فرمان ..... ۱۵۱
- ۳-۲ نحوه استفاده از سیستم تهویه مطبوع ..... ۱۵۲
- سیستم تهویه مطبوع اتوماتیک تک منطقه ای ..... ۱۵۲
- ۳-۳ نحوه استفاده از سیستم هندزفری ..... ۱۶۲
- سیستم هندزفری ..... ۱۶۲
- نحوه استفاده از تلفن دارای بلوتوث (Bluetooth®) ..... ۱۶۵
- ۳-۴ نحوه استفاده از چراغ‌های داخلی خودرو .. ۱۷۱
- فهرست چراغ‌های داخلی خودرو ..... ۱۷۱
- چراغ داخلی (چراغ مطالعه سقفی) ..... ۱۷۲
  - چراغ صندوق عقب ..... ۱۷۳
- ۳-۵ نحوه استفاده از جعبه‌های نگهدارنده ..... ۱۷۴
- فهرست جعبه‌های نگهدارنده ..... ۱۷۴
- جعبه نگهدارنده کنسول وسط و جعبه داشبورد ..... ۱۷۵
  - جعبه نگهدارنده زیر آرنجی وسط جلو ..... ۱۷۶
  - جا لیوانی (جلو/ عقب) ..... ۱۷۷
  - جا عینکی ..... ۱۷۸
- ۳-۶ مشخصات دیگر تجهیزات داخلی خودرو... ۱۷۹
- آفتابگیرها ..... ۱۷۹
- آینه‌های آرایشی (راست/ چپ) ..... ۱۸۰
- جابلیتی ..... ۱۸۱
- جاکارتی ..... ۱۸۲
- زیرسیگاری‌های جلو/ عقب (قابل حرکت) ..... ۱۸۳
- فندک ..... ۱۸۵
- زیر آرنجی (جلو/ عقب) ..... ۱۸۶
- قلاب جالباسی ..... ۱۸۷
- قلاب‌های صندلی ..... ۱۸۸

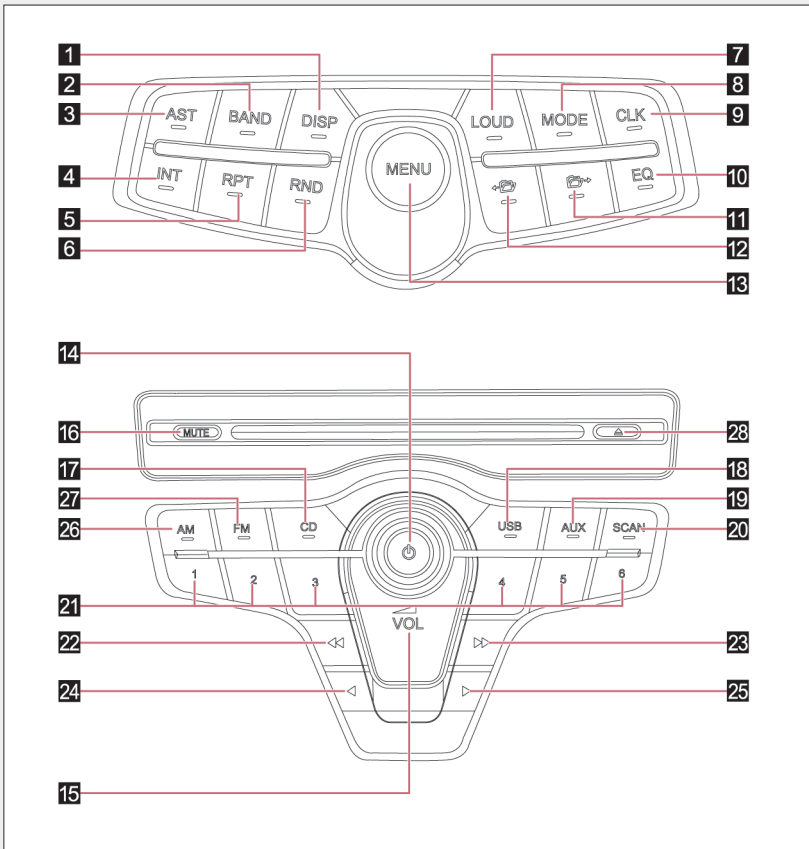

شماره	عملکرد
1	[DISP]: دکمه ID3 مرور اطلاعات MP3ID3
2	[BAND]: دکمه فرکانس باند مابین حالت‌های FM3- FM2- FM1 تغییر وضعیت می‌دهد.
3	[AST]: دکمه ایستگاه ذخیره صوتی سیستم صوتی را اسکن و ایستگاه‌های رادیویی را ذخیره می‌کند
4	[INT]: دکمه اسکن به مدت ۱۰ ثانیه آهنگ اسکن شده را پخش می‌کند. (CD/MP3)
5	[RPT]: دکمه تکرار آهنگ را مجدد پخش می‌کند (CD/MP3)
6	[RND]: دکمه پخش تصادفی آهنگ‌ها را به صورت تصادفی پخش می‌کند (CD/MP3)
7	[LOUD]: دکمه بلند کردن صدا دکمه کنترل بلندی صدا
8	[MODE]: دکمه حالت مابین حالت‌های ورودی‌های، CD، USB، AUX تغییر وضعیت می‌دهد
9	[CLK]: دکمه ساعت دکمه ساعت، تنظیم ساعت (فشار دادن طولانی)، دکمه تنظیم روشنایی پس زمینه LCD (خاموش کردن)
10	[EQ]: دکمه تنظیم اکوهای صوتی EQ: کنترل اکوهای صوتی
11	 : دکمه تغییر به حالت بعدی فولدر بعدی (MP3)
12	 : دکمه تغییر به حالت قبلی فولدر قبلی (MP3)
13	[MENU]: دکمه منو برای انجام تنظیمات صوتی، دکمه‌های ترکیبی تنظیمات صوتی (کلیدهای ترکیبی)  یا  را انتخاب کنید.
14	 : دکمه POWER روشن و خاموش (ON/OFF)
15	[VOL]: کلید تنظیم صدا کنترل صدا

عملکرد	شماره
[MUTE]: دکمه قطع صدا کنترل قطع صدای سیستم صوتی	16
[CD]: دکمه کنترل CD به حالت پخش CD تغییر وضعیت می‌دهد	17
[USB]: دکمه کنترل USB به حالت پخش USB تغییر وضعیت می‌دهد	18
[AUX]: دکمه کنترل AUX به حالت پخش AUX تغییر وضعیت می‌دهد.	19
[SCAN]: دکمه اسکن حالت رادیو ایستگاه‌های رادیویی اسکن شده را پخش می‌کند.	20
[1,2,3,4,5,6]: شماره دکمه‌ها ایستگاه‌های رادیویی را دریافت و ذخیره می‌کند	21
 : دکمه عقب بردن سریع برای عقب بردن سریع (MP3 و CD) این دکمه را طولانی مدت فشار دهید، برای تغییر به آهنگ قبلی این دکمه را کوتاه مدت فشار دهید.	22
 : دکمه جلو بردن سریع برای جلو بردن سریع (MP3 و CD) این دکمه را طولانی مدت فشار دهید، برای تغییر به آهنگ بعدی این دکمه را کوتاه مدت فشار دهید.	23
 : دکمه فایل آهنگ قبلی برای انجام تنظیمات صوتی، ترکیبی با حالت [MENU] (کلیدهای ترکیبی) انتخاب فایل آهنگ قبلی (MP3 و CD)، انتخاب ایستگاه‌های رادیویی قبلی	24
 : دکمه فایل آهنگ بعدی برای انجام تنظیمات صوتی ترکیبی با حالت [MENU] (کلیدهای ترکیبی)، انتخاب فایل آهنگ بعدی (MP3 و CD) انتخاب ایستگاه‌های رادیویی بعدی	25
[AM]: دکمه حالت AM به باندهای فرکانس AM، AM2، AM1 تغییر حالت می‌دهد.	26
[FM]: دکمه حالت FM به باندهای فرکانس FM3، FM2، FM1 تغییر حالت می‌دهد.	27
 : کلید خروج برای خروج CD / کنترل بارگذاری	28

■ تنظیم سیستم صوتی

کنترل سیستم صوتی

◀ در صورت قرار داشتن سوئیچ خودرو در موقعیت روشن ON یا تجهیزات جانبی ACC سیستم صوتی عمل خواهد کرد.

◀ دکمه روشن/ خاموش on/off فشار کوتاه روی دکمه  سیستم را روشن/ خاموش می کند.

مطابق شکل این صفحه پس از روشن کردن نمایش داده می شود.



◀ با استفاده از دکمه [CLK] روشنایی پس زمینه صفحه، زمان، و نمایش روشن/ خاموش سیستم دمای بیرونی را تنظیم کنید.

در صورت قرار داشتن سوئیچ خودرو در موقعیت روشن ON یا تجهیزات جانبی ACC، دکمه [CLK] را فشار کوتاهی دهید تا دمای بیرونی (سیستم صوتی خاموش می باشد) و روشنایی پس زمینه نمایش داده شود. با فشار دادن مجدد این دکمه، زمان و روشنایی پس زمینه خاموش می شود.

زنگ های موسیقی

در شرایط زیر صدای "تق" از سیستم شنیده می شود:

- در حالت رادیو، زمانیکه Store function , auto seek روشن باشد، یا ایستگاه های از پیش تنظیم شده با موفقیت ذخیره شده باشند.
  - در صورت روشن یا خاموش شدن سیستم بلندی صدا
  - در صورت پخش ..... یا ..... .
  - در صورت طولانی فشار دادن چند دکمه عملکردی
- \*: چند سیستم صفحه ای (مانند سیستم صوتی) در کشور چین نمایش داده می شود، در قسمت "ضمیمه" مطابق با لغات چینی مربوطه، لیست شده است.

### تنظیم صدای سیستم

با چرخاندن کلید [VOL] در هر حالت منبع صوتی، صدای سیستم تنظیم می‌شود.

محدوده تنظیم صدای سیستم ۰-۴۰ می‌باشد.

توجه:

در صورتیکه هیچ عملکردی به مدت ۵ ثانیه در صورت تنظیم صدای سیستم وجود نداشته باشد، سیستم بطور خودکار از صفحه تنظیم صدا خارج شده و میزان صدا ذخیره می‌شود.



### قطع صدای بطور دستی

با فشردن دکمه [MUTE]، صدا بطور دستی قطع می‌شود. این دکمه را مجدد فشار کوتاهی دهید یا کلید [VOL] را به حالت راه اندازی مجدد (resume) بچرخانید.

در حالت پخش CD و USB برای قطع صدا و توقف سیستم، دکمه (MUTE) را فشار کوتاهی دهید.





## تنظیم ساعت

در صورت نمایش و تنظیم ساعت سیستم پخش رادیو و آهنگ متوقف نخواهد شد.

### ◀ نمایش صفحه ساعت

در صورت خاموش بودن سیستم صوتی، صفحه ساعت نمایش داده می‌شود، برای نمایش صفحه ساعت، در صورت روشن بودن سیستم دکمه [CLK] را فشار کوتاهی دهید. صفحه ساعت به مدت ۵ ثانیه نمایش داده می‌شود، برای خروج از این حالت دکمه [CLK] را مجدد فشار کوتاهی دهید.



### ◀ تنظیم ساعت

در صورت روشن بودن سیستم، برای نمایش صفحه ساعت دکمه [CLK] را فشار کوتاهی دهید. برای ورود به صفحه تنظیم ساعت دکمه [CLK] را مجدد فشار طولانی مدت دهید. عدد مربوط به ساعت چشمک خواهد زد، برای تنظیم زمان دکمه‌های [▶] یا [◀] را فشار کوتاهی دهید. برای تنظیم سریع عدد ساعت (زمان) دکمه‌های [▶] یا [◀] را فشار طولانی مدت دهید. برای تنظیم دقیقه دکمه [CLK] را مجدد فشار کوتاهی دهید (همان روش تنظیم ساعت را برای تنظیم دقیقه بکار ببرید).

### ◀ ذخیره تنظیمات و خارج شدن

پس از اتمام تنظیمات، دکمه [CLK] را فشار کوتاهی دهید تا تنظیمات انجام شده بطور خودکار ذخیره و پس از ۵ ثانیه از حالت تنظیمات خارج شوید.

## حالت تغییر دادن

برای تغییر وضعیت ....، "CD" (وارد کردن CD)، "USB" (وارد کردن فلش دیسک) و AUX (وصل کردن یک سیستم صوتی خارجی) دکمه [MODE] را فشار کوتاهی دهید، یا برای ورود به حالت‌های مربوط [IAM/FM/CD/USB/AUX] این دکمه را فشار سریعی دهید. در صورت وجود نداشتن CD، USB یا سیستم صوتی خارجی AUX در سیستم صوتی، پیام‌های ....، USB یا AUX روی صفحه نمایش LCD نمایان می‌شود.



**هشدار** 

برای استفاده ایمن از سیستم صوتی، توصیه می‌شود به نکات زیر توجه کنید:

- از صدمه دیدن آنتن خودرو جلوگیری کنید.
- برای دریافت سیگنال‌های AM و FM از آنتن نصب شده روی شیشه عقب استفاده می‌شود. در صورت شستن شیشه عقب، با استفاده از یک پارچه مرطوب به آب سرد آنتن را به آرامی تمیز کنید. استفاده از مواد شیشه پاکن باعث وارد آمدن صدمه به آنتن می‌شود.
- رانندگی خودرو
  - صدای سیستم را در حالتی تنظیم کنید که قادر به شنیدن صداهای بیرون باشید تا از تصادف جلوگیری شود.
  - حین رانندگی از تنظیم سیستم صوتی خودداری کنید. این کار خطرناک می‌باشد و باعث حواس پرتی راننده حین رانندگی شده و در نتیجه منجر به بروز تصادف و آسیب‌های جسمی جدی یا مرگ می‌شود. عملکرد کلیدهای تنظیم سیستم صوتی روی غربلیک فرمان بدون نگاه کردن به آنها باعث توجه بیشتر شما به رانندگی می‌شود.

**یادآوری** 

برای اطمینان از عملکرد درست سیستم صوتی به نکات زیر توجه کنید:

- نحوه استفاده از تلفن همراه
  - در صورت استفاده از تلفن همراه حین روشن بودن سیستم صوتی در داخل یا نزدیک خودرو صدای پارازیت شنیده می‌شود. این صدا نشان دهنده نقص در سیستم صوتی نمی‌باشد
- جلوگیری از خالی شدن باتری خودرو
  - در صورت خاموش بودن موتور به مدت طولانی از سیستم صوتی خودرو استفاده نکنید، در غیر این صورت باعث خالی شدن باتری می‌شود
- جلوگیری از آسیب رساندن به سیستم صوتی
  - از ریخته شدن نوشیدنی یا مایعات دیگر بر روی سیستم صوتی جلوگیری کنید.
- دمای بسیار بالا یا پایین
  - بالا یا پایین بودن دمای هوا باعث عملکرد غیر عادی سیستم صوتی می‌شود در این حالت، توصیه می‌شود تا برگشتن دمای هوا به حالت عادی از سیستم صوتی استفاده نکنید.
- فقط ورودی USB قابل شناسایی برای سیستم صوتی این خودرو می‌باشد.
- بعضی از دستگاه‌های ورودی با این سیستم مطابقت ندارند بنابراین این دستگاه‌ها پخش نمی‌شود.

## نحوه استفاده از حالت رادیوی AM/FM با دستگاه پخش CD (یک دیسکی)

### ■ حالت رادیو

در حالت غیر رادیو، پس از روشن کردن سیستم برای تغییر حالت دکمه‌های [AM]، [FM]، [BAND] را فشار کوتاهی دهید.

در حالت رادیو:



برای تغییر وضعیت ما بین FM3 → FM2 → FM1 دکمه [FM] را فشار کوتاهی دهید برای تغییر وضعیت بین AM2 → AM1 دکمه [AM] را فشار کوتاهی دهید.

برای تغییر وضعیت مابین FM1 ← FM2 ← FM3 (حالت رادیو FM) یا AM1 ← AM2 (حالت رادیو AM) دکمه [BAND] را فشار کوتاهی دهید.

### میزان کردن صدا بطور دستی

برای میزان کردن صدا بطور دستی دکمه‌های  /  را فشار کوتاهی دهید، برای تنظیم کردن صحیح فرکانس به فرکانس از پیش دریافت شده این کلیدها را فشار کوتاهی دهید.

### میزان کردن صدا

برای میزان کردن صدا دکمه‌های  /  را فشار کوتاهی دهید، برای توقف این عملکرد با فرکانس فعلی همین دکمه‌ها را مجدد فشار دهید. برای جستجوی فرکانس در جهت معکوس مجدد دکمه‌های دیگر را فشار دهید. اگر پس از جستجوی فرکانس، هیچ ایستگاهی دریافت نشود، سیستم به فرکانس اصلی خود باز می‌گردد.

توجه:

با عملکردهایی همچون تغییر باند فرکانس و منبع صوتی، یا چرخاندن کلید روشن/خاموش سیستم On/ OFF سیستم میزان کردن صوت در فرکانس فعلی متوقف می‌شود.

در صورتی که پخش ایستگاه رادیویی به صورت استریو (Stereo) باشد، صفحه مطابق شکل روبرو نمایش داده می‌شود.



### ایستگاه‌های ذخیره شده / دریافت ایستگاه‌های ذخیره شده

ایستگاه‌های ذخیره شده

پس از میزان کردن صدا بطور دستی در ایستگاه‌های دارای افکت، هر کدام از دکمه‌های (1-2-3-4-5-6) را برای ذخیره کردن ایستگاه‌ها با توجه به شماره دکمه، فشار طولانی بدهید.

بعنوان مثال، دکمه شماره [2] را فشار طولانی بدهید تا ایستگاه 98.5 MHz ذخیره شود.



دریافت ایستگاه‌های ذخیره شده

برای دریافت ایستگاه‌های ذخیره شده مربوطه دکمه [1-2-3-4-5-6] را فشار کوتاهی دهید.

### یادآوری ⚠

در صورت قطع اتصال باتری ایستگاه‌های ذخیره شده پاک می‌شوند.

### پخش صوت اسکن شده

دکمه اسکن [SCAN] را فشار کوتاهی دهید، تا فرکانس رادیویی (FM/AM) از فرکانس فعلی به فرکانس بالاتر تنظیم شود. ایستگاه‌های پخش، هر کدام را به مدت ۵ ثانیه پخش می‌کنند. این عملکرد اسکن تا زمانی ادامه پیدا می‌کند که باند فرکانس فعلی یک مرتبه اسکن شود.

پس از یافتن ایستگاه، صفحه مطابق شکل روبرو نمایش داده می‌شود.



پس از پیدا کردن ایستگاه برای خروج از این عملکرد دکمه اسکن [SCAN] را مجدد فشار کوتاهی دهید. پس از یکبار جستجو در صورت پیدا نشدن هیچ ایستگاهی، سیستم به فرکانس اصلی خود بازمی‌گردد.

### جستجو و ذخیره سازی صوتی

برای جستجوی ایستگاه‌های در دسترس با توجه به فرکانس باند دکمه [AST] را فشار کوتاهی دهید. صفحه نمایش LCD ... و شماره 1 تا 6 را نمایش می‌دهد بدون توجه به اینکه از کدام فرکانس FM این حالت شروع شده است، در ابتدا ایستگاه‌های از پیش تنظیم شده 6 در FM1 ذخیره خواهد شد، و سپس FM2 و FM3 تا ۱۸ ایستگاه از پیش تنظیم شده برای حالت رادیویی FM ذخیره می‌شود، عملکرد جستجو ذخیره سازی صوتی AM مشابه با عملکرد جستجو و ذخیره سازی صوتی FM می‌باشد. تا ۱۲ ایستگاه از پیش تنظیم شده برای حالت رادیویی AM ذخیره می‌شود.

برای جستجو و ذخیره سازی خودکار ایستگاه‌ها برای حالت رادیویی FM دکمه [AST] را فشار کوتاهی دهید. در صورت پیدا کردن ایستگاه، صفحه مطابق شکل روبرو نمایش داده می‌شود.

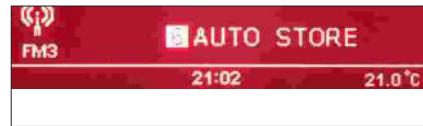

در صورت جستجو و ذخیره سازی ایستگاه‌ها، ایستگاه‌های ذخیره شده از فرکانس باند اصلی پاک خواهند شد. و سپس سیستم ایستگاه‌های در دسترس را از فرکانس پایین تا فرکانس بالا جستجو می‌کند. به ترتیب ۶ ایستگاه را با قوی ترین سیگنال‌ها از 1 تا 6 ذخیره می‌کند (از فرکانس پایین تا بالا) توجه:

- در صورتی که ایستگاه‌های ذخیره شده کمتر از ۶ باشند (حداقل ۱ ایستگاه با سیگنال‌های قوی تر ذخیره می‌شود)، ایستگاه‌های دیگر صرف نظر از اینکه آیا این ایستگاه‌ها ذخیره شده‌اند یا نشده‌اند، پاک خواهند شد. در صورتی که هیچ ایستگاهی ذخیره نشود، ایستگاه‌های از قبل تنظیم شده ذخیره خواهند شد.
- در طول عملکرد جستجو و ذخیره سازی صوتی، برای متوقف کردن این عملکرد می‌توانید دکمه [AST] را فشار کوتاهی دهید، یا عملکردهای دیگری را انجام دهید مانند فشار دادن دکمه (SCAN)، تا فرکانس باند و منبع صوتی تغییر کند، یا کلید روشن / خاموش On/off سیستم را بچرخانید.

### حساسیت دریافت امواج رادیویی

بدلیل تغییر فرکانس به خاطر موقعیت آنتن خودرو و تفاوت در قدرت سیگنال‌های دریافتی به دلیل اجسام محدوده اطراف مانند قطارها و فرستنده‌ها حفظ عملکرد دریافت امواج رادیویی همواره مشکل می‌باشد. برای جزئیات بیشتر در این رابطه به صفحه ۱۴۰ این بخش مراجعه نمایید.

تنظیم بلندی صدا

برای روشن و خاموش کردن حالت بلندی صدا دکمه [LOUD] را فشار کوتاهی دهید



حالت رادیویی AM/FM

- ویژگی های AM (مدولاسیون دامنه) پارازیت ایستگاهی:

سیگنال های AM می توانند از اجسامی مانند ساختمان ها، کوه ها عبور کنند، این سیگنال ها از لایه یونسفر به زمین منعکس می شوند. بنابراین فاصله فرستنده آنها از سیگنال های FM بسیار بلندتر می باشد. به همین دلیل، در یک فرکانس همزمان دو ایستگاه را دریافت می کنید.

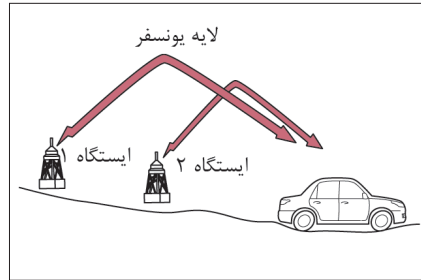

- ویژگی های FM (مدولاسیون فرکانس)

دامنه پخش FM از ۴۰ تا ۵۰ کیلومتر از ایستگاه رادیویی می باشد. به دلیل نیاز به رمزگشایی اضافی، صدا به دو کانال تقسیم می شود، دامنه پخش استریو FM کوچکتر از دامنه پخش مونو (mono) (بدون استریو) می باشد.

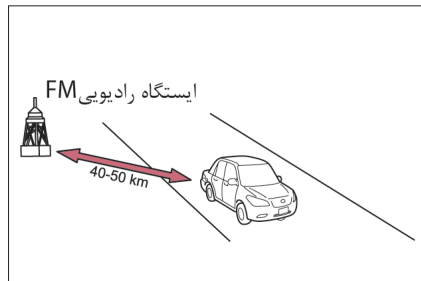

● عوامل تأثیرگذار بر حالت رادیویی AM/FM

اختلالات حرکتی/ارتعاشی:

سیگنالها از ایستگاه فرستنده FM در خط مستقیم فرستاده می‌شوند، و در برخورد با موانع (مانند ساختمانها، کوهها و دیگر موانع بزرگ) بین ایستگاه فرستنده و خودرو ضعیف می‌شوند. در صورت عبور از این مناطق حین رانندگی، پارازیت‌های شدیدی به دلیل تغییر ناگهانی شرایط دریافت سیگنال ممکن است شنیده شود.

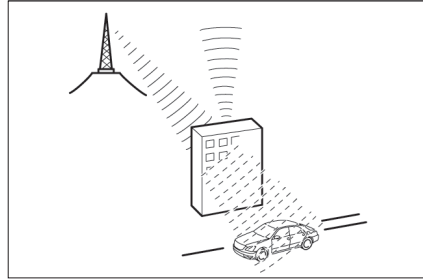

اختلالات سیگنال انعکاسی:

سیگنال‌های FM بوسیله موانع منعکس می‌شوند، در صورت دریافت ۲ سیگنال رادیویی از یک فرستنده (یک سیگنال بوسیله ساختمان‌ها یا کوهها منعکس می‌شود و دیگری مستقیماً از فرستنده دریافت می‌شود) در سیستم رادیویی تداخل ایجاد می‌شود. در این هنگام، در دریافت با تأخیر سیگنال تأثیر گذاشته و صدا بطور تداخلی یا با تأخیر شنیده می‌شود. زمانی که به ایستگاه فرستنده نزدیک می‌شوید این حالت ایجاد می‌شود.

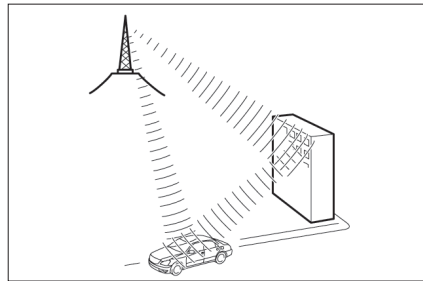

اختلالات سیگنال‌های ضعیف

در حومه شهر به دلیل فاصله طولانی از ایستگاه فرستنده سیگنال‌های پخش ضعیف می‌شوند. در چنین مناطقی، حین دریافت سیگنال صدا بصورت تداخلی شنیده می‌شود.



اختلالات سیگنال قوی:

حین رانندگی در صورت رسیدن به برج ایستگاه فرستنده، پخش سیگنال بسیار قوی خواهد شد، بنابراین اختلالاتی از رادیو شنیده شده یا صدا با تأخیر دریافت می‌شود.

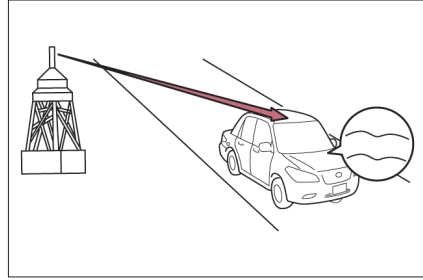

اختلالات تغییر ایستگاه:

در صورتیکه خودرو بین دو ایستگاه با سیگنال قوی و فرکانس‌های همسان قرار داشته باشد، دریافت سیگنال از ایستگاه اصلی بطور موقت قطع شده و از ایستگاه دوم سیگنال دریافت می‌شود. در این هنگام، بدلیل اختلالات بین دو ایستگاه، پارازیت در صدا ایجاد می‌شود.

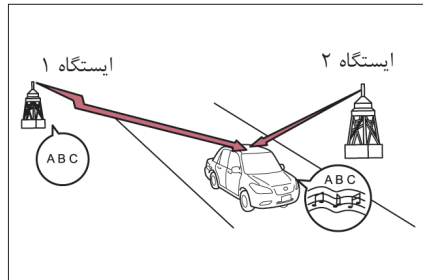

■ حالت پخش CD

وارد و خارج کردن دیسک‌ها

دیسک را در جا دیسک در جهت صحیح وارد کنید، دستگاه پخش بطور اتوماتیک دیسک را بارگذاری کرده (لود) و پخش می‌کند.

حین بارگذاری دیسک بوسیله دستگاه پخش، روی صفحه LCD پیغام نمایش داده می‌شود.



پس از شناسایی دیسک، پیغام ..... روی صفحه LCD نمایش داده می‌شود



دکمه [ ] را فشار کوتاهی دهید تا دیسک خارج شود. روی صفحه LCD پیغام ..... نمایش داده می‌شود.



در صورت نبودن دیسک در جا دیسکی، با فشار کوتاهی روی دکمه [ ] پیغام ..... روی صفحه LCD نمایش داده می‌شود.



توجه:

- در حالت پخش CD در صورت خارج کردن دیسک، سیستم بطور خودکار به حالت رادیو برمی‌گردد در صورت خارج نکردن دیسک، دکمه [ ] را فشار دهید تا دیسک مجدد بارگذاری شود.
- پس از وارد کردن دیسک سیستم بطور خودکار به حالت پخش CD تغییر می‌کند. (دیسکی درجا دیسکی وجود ندارد.)
- اگر پس از فشار دادن دکمه خارج شدن به مدت ۱۰ ثانیه دیسک را خارج نکنید، دیسک درجا دیسکی مجدد بارگذاری می‌شود.
- در صورت قرار دادن دیسک حتی وقتی دستگاه خاموش است، دیسک بطور خودکار بارگذاری و پخش می‌شود.





### خواندن دیسک

دکمه [CD] یا دکمه [MODE] را فشار کوتاهی دهید تا سیستم به حالت پخش CD تغییر وضعیت دهد و از آخرین آهنگ پخش شده شروع به پخش کند.



در صورتیکه دستگاه پخش نتواند دیسک را بخواند، پیام ..... روی صفحه LCD نمایش داده می شود.



### انتخاب فایل های صوتی

پخش فایل صوتی بعدی: دکمه  را فشار کوتاهی دهید تا فایل صوتی بعدی انتخاب شود. در صورت پخش شدن فایل صوتی بیش از ۲ ثانیه، سیستم فایل صوتی را از ابتدا پخش می کند، یا فایل صوتی بعدی پخش خواهد شد.  
پخش فایل صوتی قبلی، دکمه  را فشار کوتاه دهید تا فایل صوتی قبلی پخش شود.

### جلو بردن / برگرداندن سریع

جلو بردن سریع: دکمه  را فشار طولانی دهید تا آهنگ به سرعت جلو برود. حین جلو بردن سریع، میزان صدا کم می شود.  
برگرداندن سریع: دکمه  را فشار طولانی دهید تا آهنگ ها به سرعت برگردانده شوند. حین برگرداندن سریع، میزان صدا کم می شود.

### حالت پخش آهنگ

◀ پخش آهنگ اسکن شده

دکمه [INT] را فشار کوتاهی دهید تا پخش فایل صوتی اسکن شود. و سیستم بنوبت هر فایل صوتی را ۱۰ ثانیه پخش نماید.

حین پخش آهنگ اسکن شده پیغام ..... روی صفحه LCD نمایش داده می‌شود.

	INT	FOLD1	TRACK5	LOUD
MP3	1392	5		00:08
	21:16			21.5°C

◀ پخش تصادفی آهنگ

دکمه [RND] را فشار کوتاهی دهید تا فایل‌های صوتی به حالت تصادفی پخش شوند. آهنگ‌ها بدون ترتیب خاصی بطور تصادفی پخش خواهند شد.

حین پخش تصادفی آهنگ‌ها، پیغام ..... روی صفحه LCD نمایش داده می‌شود.

	RND	FOLD10	TRACK21	LOUD
MP3	1392	3		00:11
	21:16			21.5°C



◀ پخش تکرار آهنگ

دکمه [RPT] را فشار کوتاهی دهید تا آهنگ فعلی تکرار شود.

حین تکرار آهنگ‌ها، پیغام ..... روی صفحه LCD نمایش داده می‌شود.

	RPT	FOLD10	TRACK21	LOUD
MP3	1392	3		00:31
	21:16			21.5°C

### انتخاب فولدرها در دیسک MP3

برای انتخاب فولدر دکمه  و  را فشار کوتاهی دهید. فولدرها بطور متناوب انتخاب می‌شوند و آهنگ 1 از فولدر فعلی پخش خواهد شد.

	FOLD4	TRACK1	LOUD
MP3	1392	1	00:04
	21:20		21.5°C

### مرور اطلاعات ID3

حین پخش MP3 و فایل های WMA، دکمه [DISP] را فشار کوتاهی دهید تا عنوان، نام هنرمند و آلبوم آهنگ فایل و فولدر مرور شود.

در صورت حذف اطلاعات ID3 پیغام «UNKNOWN» (ناشناخته) نمایش داده می شود.

MP3	TIT	FOLD1	TRACK10	LOUD
MP3	UNKNOWN			00:18
			21:49	21.5 °C

### تنظیم بلندی صدا

دکمه [LOUD] را فشار کوتاهی دهید تا حالت روشن/ خاموش / ON/OFF بلندی صدا تنظیم شود.

MP3	FOLD4	TRACK1	LOUD
MP3	1392	1	00:37
			21:21
			21.5 °C

### دیسک های قابل استفاده

دیسک های با علامت تجاری زیر را می توان استفاده نمود.



دیسک های زیر قابل پخش نیستند.

در صورتیکه فرمت ضبط یا مشخصات دیسک ناشناخته باشد، یا بر روی دیسک خراشیدگی، کثیفی وجود داشته باشد. یا دیسک معیوب باشد. همچنین CDهایی که بطور غیرمجاز کپی شده اند بدرستی پخش نمی شوند.

### حفاظت از دستگاه پخش CD

برای محافظت از تجهیزات داخلی خودرو، در صورت شناسایی مشکل پخش آهنگ بطور خودکار متوقف می شود.

اگر پس از فشار دادن دکمه خارج کردن CD، به مدت ۱۰ ثانیه CD خارج نشود، برای جلوگیری از معیوب شدن CD دستگاه پخش خودکار CD را مجدد بارگذاری می کند. اما در صورت باقی ماندن CD ها در دستگاه به مدت طولانی CD خراب شده و بدرستی پخش نمی شوند.

یادآوری 

■ پیشگیری‌های دستگاه پخش

- بی‌توجهی به پیشگیری‌های زیر باعث معیوب شدن دیسک یا دستگاه پخش می‌شود.
- هرگز جسمی به غیر از دیسک را وارد جا دیسکی یا قسمت بارگذاری نکنید.
- دستگاه پخش را هرگز روغنکاری نکنید.
- دیسک‌ها را دور از نور آفتاب نگهداری کنید.
- هرگز اقدام به باز کردن قطعات دستگاه پخش نکنید.
- از وارد کردن بیش از یک دیسک بطور همزمان در دستگاه پخش خودداری کنید.
- برای نگهداری و حفظ دستگاه پخش CD/MP3 بطور مرتب از تمیز کننده لنز استفاده نمایید.
- قبل از وارد کردن دیسک از وجود نداشتن هیچ دیسکی در دستگاه مطمئن شوید.
- زمانیکه از دستگاه پخش استفاده نمی‌کنید، همان لحظه دیسک را خارج نمایید.

**یادآوری** ⚠️

**■ دیسک‌های غیر قابل استفاده**

از انواع دیسک‌های زیر (شکل‌های غیرمداول) یا دیسک‌های دوگانه استفاده نکنید. در غیراینصورت، به دستگاه پخش و / یا عملکرد وارد کردن / خارج کردن دیسک صدمه وارد می‌شود.

- دیسک‌هایی که دارای سایزهای نادرست یا شکل‌های نامنظم می‌باشند.



- دیسک‌هایی که روی آن‌ها نوار چسب، برچسب کاغذی یا برچسب‌های CD-R وجود دارد یا دیسک‌هایی که برچسب اصلی آنها کنده شده باشد.

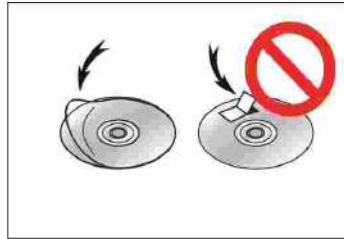

- دیسک‌های شکسته یا کیفیت پایین

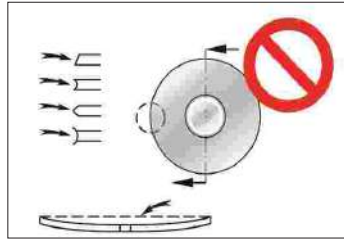

- دیسک‌هایی با محدوده حفظ اطلاعات (CD) شفاف یا نیمه شفاف

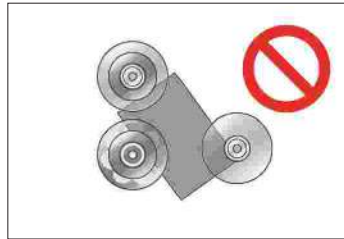

**یادآوری** ⚠️

**■ جابجا کردن دیسک**

● **حین نگهداری CDها از لمس نمودن سطوح اطلاعات آن اجتناب نمایید. CD را با گرفتن لبه‌های بیرونی یا بطور همزمان لبه بیرونی و سوراخ آن جابجا کنید.**

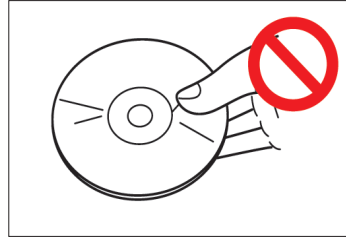

**■ تمیز کردن دیسک**

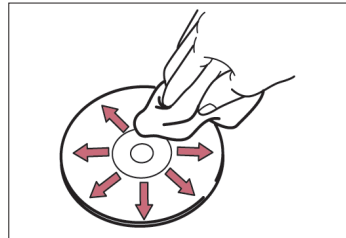

گرد و خاک، اثر انگشت و کثیفی باعث کاهش نور منعکس شده از سطح اطلاعاتی CD می‌شود و روی کیفیت صدا تأثیر می‌گذارد. در صورت کثیف شدن CD با یک پارچه نرم، بدون پرز و مرطوب آنرا تمیز کنید. CD را از مرکز به سمت لبه‌های بیرونی و در خط مستقیم (نه دایره‌ای) تمیز کنید با پارچه نرم و بدون پرز دیگری آنرا خشک کنید.

از اسپری دیسک، اسپری‌های آنتی استاتیک یا اسپریهای پاک‌کننده خانگی استفاده نکنید. زیرا تبخیر شدن سریع مواد شیمیایی (مانند بنزین سبک و مواد رقیق‌کننده) باعث صدمه دیدن سطح CD شده، بنابراین استفاده از این نوع اسپری‌ها ممنوع می‌باشد. برای تمیز کردن CD از چیزی که باعث صدمه وارد شدن، خم شدن یا لک شدن سطح CD می‌شود، استفاده نکنید.

■ حالت پخش USB

ورودی USB در جعبه نگهدارنده زیر آرنجی وسط جلو قرار دارد.

پس از باز کردن جعبه نگهدارنده زیر آرنجی وسط جلو می‌توان USB را وصل نمود.

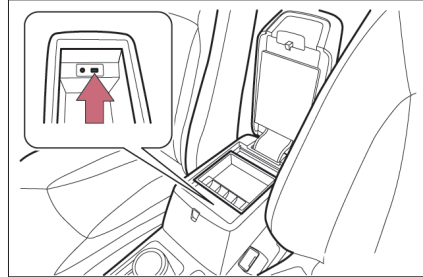

برای تغییر وضعیت به حالت پخش USB، دیسک U را وارد کنید. دکمه [USB] را فشار کوتاهی دهید تا دیسک U وارد شده و به حالت پخش USB تغییر وضعیت دهد.

پس از وارد کردن فلش دیسک، روی صفحه LCD مطابق شکل این پیام نمایش داده می‌شود.



حین خواندن دیسک این پیام روی صفحه LCD مطابق شکل نمایش داده می‌شود.

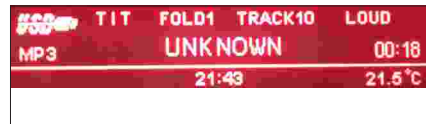

توجه:

عملکردهای USB (مانند انتخاب فایل صوتی، جلو بردن سریع فایل صوتی، بازگرداندن سریع فایل صوتی، پخش فایل صوتی اسکن شده، پخش تصادفی فایل صوتی، پخش تکرار فایل صوتی، تنظیم بلندی صدای فایل صوتی، انتخاب فولدر و مرور اطلاعات ID3) مشابه با عملکردهای پخش دیسک MP3 می‌باشد. (← صفحه ۱۵۰)

⚠ یادآوری

- فرمت سیستم فایل ورودی USB، FAT32 می‌باشد، و فایل‌های صوتی MP3 و WMA را پشتیبانی می‌کند.
- در صورتیکه سیستم مجبور به خواندن حجم زیادی از فایل‌های ذخیره شده در مدت طولانی باشد، سیستم بطور نادرست (غیرعادی) ورودی USB را شناسایی می‌کند. در چنین حالتی، برای پوشش مجدد، دستگاه USB را خارج کرده و مجدد وارد کنید.

### حالت پخش تجهیزات جانبی AUX

حالت AUX: زمانیکه سیستم صوتی خارجی به ترمینال AUX متصل شده باشد، مورد استفاده قرار می‌گیرد و صدا از ترمینال خارج می‌شود.

ورودی AUX در جعبه نگهدارنده زیرآرنجی وسط جلو قرار دارد.

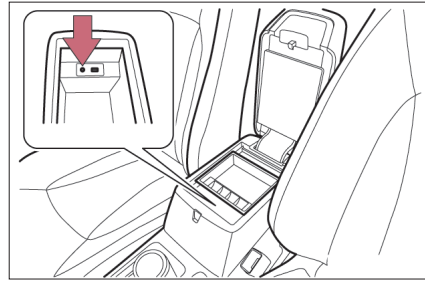

دستگاه AUX را وارد کنید یا دکمه [AUX] را فشار کوتاهی دهید (در صورت وجود دستگاه صوتی خارجی) تا به حالت پخش AUX تغییر وضعیت دهید. در حالت پخش AUX، تنظیم بلندی صدا، افکت‌های صدا و قطع صدا را می‌توان انجام داد.

سیگنال صوتی از طریق ورودی AUX وارد می‌شود و پیغام ..... روی صفحه LCD نمایش داده می‌شود. پس از با موفقیت خواندن شدن، فایل صوتی بطور خودکار پخش می‌شود.



صفحه پخش AUX مطابق با تصاویر نشان داده می‌شود.



دکمه [LOAD] را فشار کوتاهی دهید تا بلندی صدا در حالت روشن/خاموش ON/OFF تنظیم شود.







## ۳-۱ نحوه استفاده از سیستم صوتی نحوه استفاده از کلیدهای صوتی غربلیک فرمان

برای کنترل تعدادی از عملکردهای صوتی از کلیدهای صوتی غربلیک فرمان استفاده نمایید.

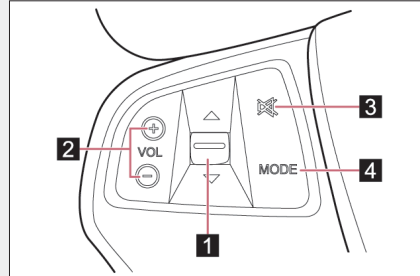
**1** در حالت رادیو، برای جستجوی اتوماتیک ایستگاه‌های رادیویی بالا/ پایین، دکمه‌های حرکت به بالا یا پایین UP/DOWN را فشار دهید. حالت پخش CD، برای انتخاب فایل صوتی بعدی دکمه بالا/ پایین UP/DOWN، را فشار دهید. در صورت پخش فایل صوتی بیش از ۲ ثانیه، سیستم فایل صوتی را مجدد از ابتدا یا فایل صوتی بعدی را پخش می‌کند دکمه حرکت به پایین را فشار دهید تا فایل صوتی قبلی پخش شود. برای جلو بودن/ برگرداندن سریع دکمه UP/DOWN را طولانی مدت فشار دهید.



**2** دکمه [+ ] را فشار کوتاهی دهید تا صدا بلندتر شود، دکمه [- ] را فشار کوتاهی دهید تا صدا کمتر شود.

**3** دکمه  را فشار دهید تا صدا قطع یا مجدد راه‌اندازی شود.

**4** دکمه [MODE] را فشار دهید تا حالت پخش سیستم صوتی تغییر وضعیت دهد:  
CD، USB، AUX، .....،

### ⚠ هشدار

#### ■ کاهش احتمال تصادف

- حین رانندگی از تنظیم کردن سیستم صوتی خودداری کنید.
- حین استفاده از عملکردهای صوتی غربلیک فرمان، دقت لازم را داشته باشید تا از بروز تصادف جلوگیری شود

۲-۳ نحوه استفاده از سیستم تهویه مطبوع  
سیستم تهویه مطبوع اتوماتیک تک منطقه‌ای

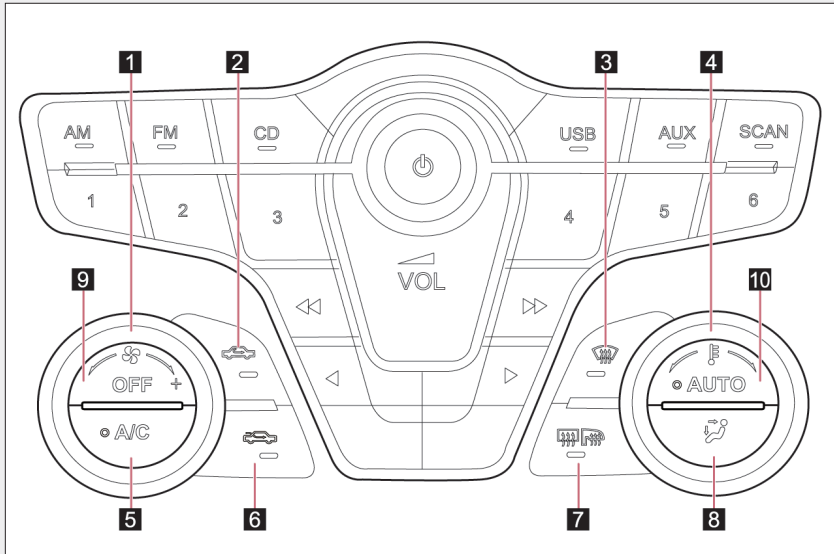

- |    |  |
|----|--|
| ۱  | کلید کنترل حجم هوا                                   |
| ۲  | دکمه حالت گردش هوای داخلی                            |
| ۳  | دکمه بخارزدایی جلو                                   |
| ۴  | کلید تنظیم دما                                       |
| ۵  | دکمه کمپرسور   |
| ۶  | دکمه حالت گردش هوای بیرونی                           |
| ۷  | دکمه گرمکن آینه دید عقب بیرونی (آینه بغل) و شیشه عقب |
| ۸  | دکمه کنترل حالت هدایت جریان هوای خروجی               |
| ۹  | دکمه خاموش کردن تهویه مطبوع                          |
| ۱۰ | دکمه حالت کنترل هوا                                  |

### نحوه استفاده از حالت اتوماتیک

- 1 برای تغییر وضعیت بین حالت کنترل اتوماتیک و حالت کنترل دستی دکمه را فشار دهید. در حالت کنترل اتوماتیک، دکمه نشانگر LED روشن می‌باشد.
- 2 با چرخاندن کلید تنظیم دما، دمای سمت راننده و سرنشین جلو افزایش یا کاهش می‌یابد.

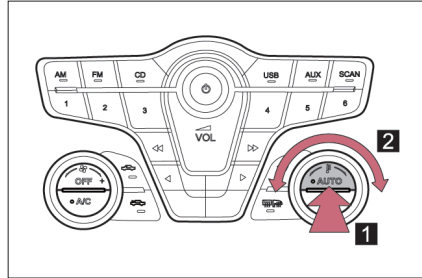

### نحوه استفاده از حالت اتوماتیک

- بر اساس تنظیم دما و شرایط محیط، حجم هوا بطور اتوماتیک تنظیم می‌شود. در نتیجه، موارد زیر بوجود می‌آید:
- در صورتیکه تنظیم خنک‌ترین دما در فصل تابستان انتخاب شود، سیستم ممکن است بطور اتوماتیک به حالت گردش هوای داخلی تغییر وضعیت دهد.
  - پس از فشار دادن دکمه، فن با سرعت کم شروع به کار می‌کند تا اینکه هوای گرم و سرد آماده جریان یافتن شوند.

### کنترل تنظیمات

- 1 دکمه خاموش کردن سیستم تهویه مطبوع در صورت عملکرد فن دمنده، دکمه خاموش OFF را فشار دهید تا فن دمنده خاموش شود.
- 2 تنظیم سرعت فن  
برای تنظیم سرعت فن کلید را به سمت «+» یا «-» بچرخانید. فن دمنده دارای ۷ سطح سرعت می‌باشد.
- 3 تنظیم دما  
برای تنظیم دمای داخلی، کلید را به مراتب بچرخانید. محدوده تنظیم ۱۸/۵ تا ۳۱/۵ درجه سانتیگراد و پله (مرحله) افزایشی ۰/۵ درجه سانتیگراد می‌باشد.

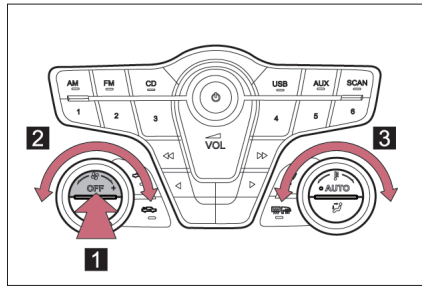

تنظیم حالت هدایت جریان هوای خروجی و خارج شدن هوا

هر بار با فشار دادن دکمه حالت هدایت جریان هوای خروجی تغییر وضعیت می‌دهد.

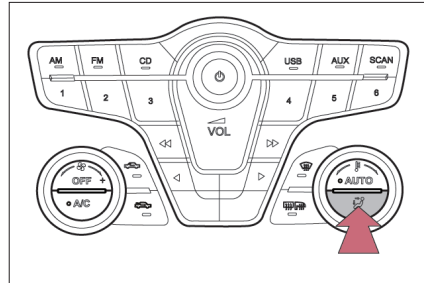

در این وضعیت هوا رو به صورت خارج می‌شود

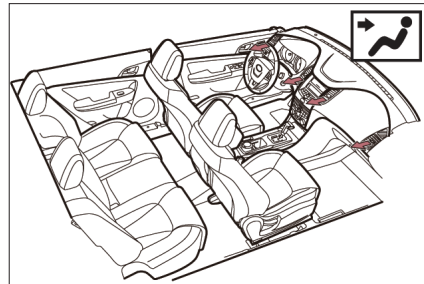

در این وضعیت هوا رو به صورت و پاها خارج می‌شود.

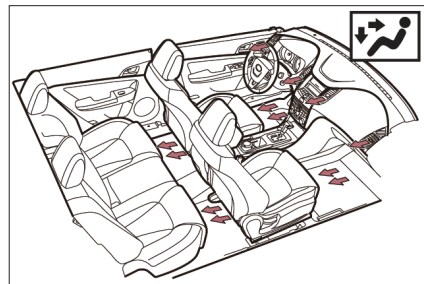

در این وضعیت هوا رو به پاها خارج می‌شود

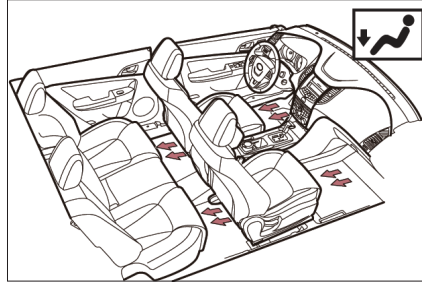

در این وضعیت هوا رو به پاها و شیشه جلو خارج می‌شود

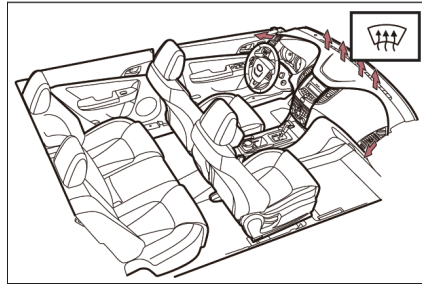

### ■ حالت بخارزدایی شیشه جلو

برای روشن کردن حالت بخارزدایی شیشه جلو و چراغ نشانگر عملکردی دکمه  فشار دهید. برای خاموش کردن حالت بخارزدایی شیشه جلو و چراغ نشانگر عملکردی دکمه را مجدد فشار دهید.

برای انجام عملکرد بخارزدایی، هوا رو به شیشه جلو می‌شود.

در حالت بخارزدایی شیشه جلو، سیستم بطور خودکار از حالت گردش هوای داخلی به حالت گردش هوای بیرونی تغییر وضعیت می‌دهد می‌توانید سیستم را به حالت گردش هوای داخلی بطور دستی تغییر وضعیت دهید.

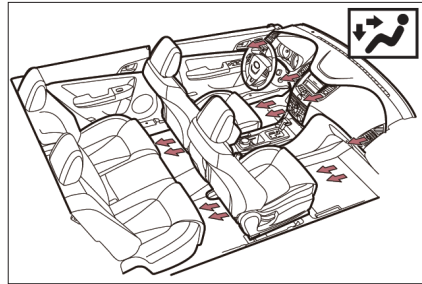

### ⚠ یادآوری

#### ■ جلوگیری از مه (بخار) گرفتن شیشه جلو

در هوای بسیار مرطوب از حالت بخارزدایی شیشه جلو در طول عملکرد تهویه مطبوع استفاده نکنید. تفاوت بین دمای هوای بیرونی و دمای شیشه جلو باعث بخارگرفتن سطح بیرونی شیشه جلو و مسدود شدن دید راننده می‌شود.

■ دکمه کمپرسور کولر

پس از روشن شدن موتور، کلید کنترل حجم هوا را بچرخانید، دکمه [AUTO] یا  فشار دهید تا سیستم کمپرسور کولر و چراغ نشانگر عملکرد دکمه [A/C] روشن شود.

برای خاموش شدن عملکرد کمپرسور کولر و چراغ نشانگر این عملکرد، دکمه [A/C] را مجدد فشار دهید.

■ تغییر حالت گردش هوای داخلی / بیرونی

برای وارد شدن به حالت گردش هوای داخلی، و روشن شدن چراغ نشانگر این عملکرد دکمه  را فشار دهید.

برای وارد شدن به حالت گردش هوای بیرونی، و خاموش شدن چراغ نشانگر دکمه  را مجدد فشار دهید.

یادآوری 

معمولاً از حالت گردش هوای بیرونی استفاده می‌شود. حین رانندگی در جاده‌های غبار آلود یا در صورت نیاز به خنک کردن سریع هوای داخل خودرو فقط از حالت گردش هوای داخلی استفاده می‌شود.

■ حالت گردش هوای داخلی

در صورت استفاده از حالت گردش هوای داخلی به مدت طولانی، شیشه‌ها براحتی مه گرفته می‌شوند

### باز و بسته کردن و تنظیم جهت دریچه‌های خروجی هوا

برای دست‌یابی به جزئیات بیشتر در مورد عملکرد خروجی‌های وسط، راست و چپ به قسمت «سیستم تهویه مطبوع برقی» در این بخش مراجعه کنید. (→ صفحه ۱۵۳)  
\*: CA7165MT5G1 Comfortable

■ رسیدن دمای هوای بیرون به ۵ درجه سانتیگراد  
در صورتیکه دمای هوای بیرونی کمتر از ۵ درجه سانتیگراد باشد، حتی با فشار دادن دکمه [A/C]، کمپرسور ایرکاندیشن عمل نمی‌کند.

■ تعمیر و نگهداری سیستم تهویه مطبوع (مخصوص مدل‌های CA7165AT5G1, CA7165MT5G1)  
برای اطمینان از عملکرد مطلوب سیستم ایرکاندیشن توصیه می‌شود که فیلتر داخل اتاق هر ۱۲ ماه یا ۱۵۰۰۰ کیلومتر رانندگی (هر کدام که ابتدا پیش آید، بطور ماهانه یا مقدار مسافت طی شده) تعویض شود و خنک کننده را هر ۱۰۰۰۰ کیلومتر کنترل و بررسی نمایید.

■ تعمیر و نگهداری سیستم تهویه مطبوع (مخصوص مدل CA7185AT5G1)  
برای اطمینان از عملکرد مطلوب سیستم تهویه مطبوع، توصیه می‌شود که فیلتر داخل اتاق هر ۱۲ ماه یا ۱۰۰۰۰ کیلومتر رانندگی (هر کدام که ابتدا پیش آید بطور ماهانه با مقدار مسافت طی شده) تعویض شود و خنک کننده را هر ۱۰۰۰۰ کیلومتر کنترل و بررسی شود.



**گرمکن آینه دید عقب بیرونی (آینه بغل) و شیشه عقب**

برای پاک شدن قطرات باران، شبنم و مه از شیشه عقب و آینه‌های بغل از گرمکن شیشه عقب و آینه بغل استفاده می‌شود.

■ سیستم تهویه مطبوع اتوماتیک

دکمه گرمکن را فشار دهید تا گرمکن شیشه عقب و چراغ نشانگر عملکرد روشن شود، با فشار دادن مجدد این دکمه، گرمکن و چراغ نشانگر عملکرد گرمکن خاموش می‌شود. پس از عملکرد تقریباً ۲۰ دقیقه گرمکن، این عملکرد بطور خودکار خاموش می‌شود مگر اینکه آنرا بطور دستی خاموش کنید.

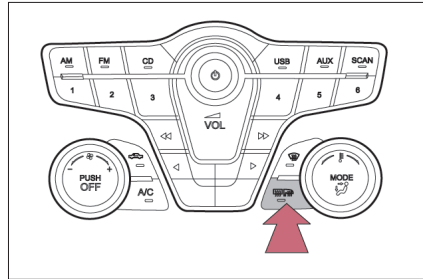

■ جهت عملکرد گرمکن

سوئیچ خودرو در وضعیت روشن ON قرار گیرد یا موتور روشن باشد.

### حسگرهای دمای داخل اتاق/نور آفتاب

سیستم تهویه مطبوع اتوماتیک، دمای هوای داخل و بیرون خودرو و نور آفتاب را اندازه‌گیری می‌کند و سپس متناسب با این دماها، درجه حرارت اتاق را تنظیم می‌نماید. از پوشاندن حسگرها پرهیز کنید.

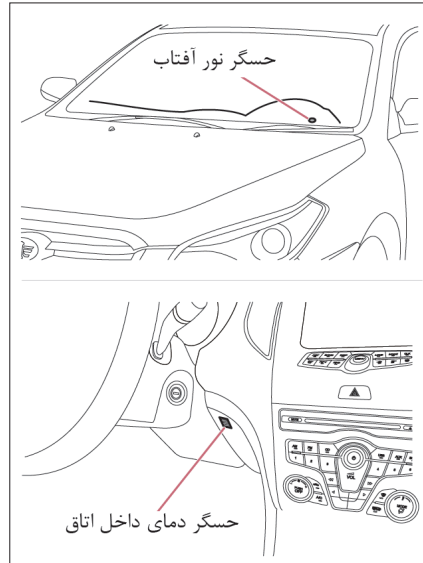

### یادآوری

- پیش از فصل گرم شدن هوا، خنک کننده را بررسی کنید.
- پیش از فصل گرم شدن هوا، سیستم خنک کننده را مورد کنترل قرار دهید، سیستم کولر خودروی شما داری گاز HFC134a(R134a) می باشد که به لایه اوزون صدمه نمی زند در صورتی که سیستم کولر خودرو شما در اثر کم بودن گاز یا وجود عیب دارای کارایی لازم نمی باشد، توصیه می شود با نمایندگی های مجاز گروه بهمن تماس بگیرید.
- برای افزایش کارایی سیستم تهویه مطبوع، تمامی موانع نظیر برگ، برف و یخ را در روی درب موتور و شبکه های ورودی هوای تهویه مطبوع تمیز نمایید.
- در صورت خاموش بودن موتور و برای جلوگیری از خالی شدن باتری، حین قرار داشتن سوئیچ خودرو در موقعیت تجهیزات جانبی ACC از روشن نگه داشتن سیستم خنک کننده برای مدت طولانی خودداری کنید.
- عدم استفاده از سیستم تهویه مطبوع برای مدت طولانی حداقل هر یک ماه یکبار سیستم تهویه مطبوع را برای روانکاری قطعات داخلی به مدت ۱۰ دقیقه روشن نمایید.
- پارک کردن در زیر نور مستقیم خورشید
- در صورتیکه خودرو در زیر نور مستقیم خورشید پارک شده است (خودرو گرم می باشد)، قبل از روشن کردن سیستم تهویه مطبوع ابتدا شیشه ها را باز کنید تا هوای گرم خارج شود.
- تعویض فیلتر هوای داخلی
- در صورتیکه خودرو شما مجهز به فیلتر هوا می باشد لازم است که فیلتر را به صورت مرتب و متناوب بررسی و تعویض نمایید. توصیه می شود در صورت لزوم برای تعویض فیلتر هوا به نمایندگی های مجاز گروه بهمن مراجعه کنید.

سیستم هندزفری دارای عملکردی می باشد که به شما در استفاده از تلفن همراه بدون لمس آن کمک می کند این سیستم از تلفن های همراه بلوتوث پشتیبانی می کند. بلوتوث یک سیستم اطلاعاتی اتصال بی سیم می باشد که باعث اتصال بی سیم تلفن همراه برای تماس های داخلی و خارجی به سیستم هندزفری می شود.

■ کلیدهای تلفن

- 1 کلید قطع اتصال بلوتوث (OFF)
- 2 کلید وصل اتصال بلوتوث (ON)

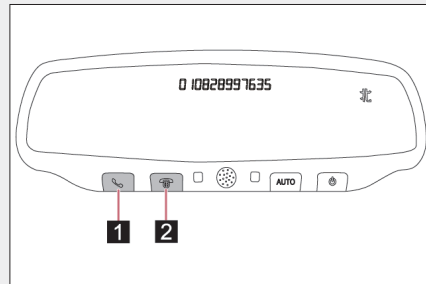

در خصوص عملکرد این کلیدها به جدول زیر مراجعه نمایید.

عملکرد	دکمه
دریافت تماس	کلید قطع اتصال بلوتوث
پایان تماس / قطع تماس	کلید وصل اتصال بلوتوث

برای استفاده از سیستم هندزفری، باید در سیستم، تلفن بلوتوث خود را ثبت کنید. (← صفحه ۱۸۱)

■ بلندگوی بلوتوث

صدای شما بوسیله قسمت دیگری شنیده می شود.

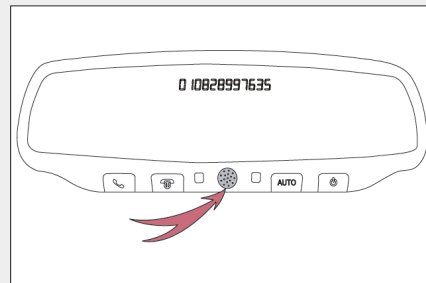

\* : CA7165AT5G1 Honourable

■ نحوه استفاده از سیستم هندزفری

- در صورت تماس تلفنی، سیستم صوتی قطع خواهد شد
- در صورتیکه دو طرف خط همزمان صحبت کنند، صدا به سختی شنیده می‌شود
- در صورتیکه میزان صدای تماس ورودی (آنطرف خط) بسیار بلند باشد، صدا بصورت اکو شنیده می‌شود
- حین صحبت کردن هر قدر ممکن است به میکروفن نزدیک شوید.
- در شرایط زیر، صدای شما به سختی توسط فرد آن طرف خط شنیده می‌شود.
  - قدرت سیگنال تلفن شما ضعیف باشد
  - در جاده‌های ناهموار رانندگی کنید.
  - یک پنجره باز باشد.
  - با سرعت بالا رانندگی کنید.
  - وضعیت هوای خروجی از تهویه مطبوع مستقیماً رو به میکروفن باشد.
  - فن دمنده کولر در وضعیت بالا تنظیم شده باشد

■ تحت شرایط زیر سیستم عمل نخواهد کرد.

- در صورت استفاده از تلفن همراهی که تکنولوژی بلوتوث آنرا پشتیبانی نمی‌کند.
- در صورت خاموش بودن تلفن همراه یا در حالتی که تمام گیرنده‌ها و فرستنده‌های رادیویی شما خاموش می‌باشند. (flight mode)
- در صورت خارج شدن از محدوده سرویس
- در صورت وصل نبودن تلفن همراه
- در صورت پایین بودن شارژ باتری تلفن همراه

■ بلوتوث® Bluetooth

بلوتوث® Bluetooth یک علامت تجاری ثبت شده است. Bluetooth SIG, Inc می‌باشد.



■ آنتن بلوتوث

ماژول کنترل بلوتوث در سمت راست ریل داشبورد، نزدیک به جعبه داشبورد نصب شده است. در صورتیکه تلفن در پشت صندلی یا در جعبه نگهدارنده باشد، یا اینکه با اجسام فلزی تماس یا پوشیده شده باشد، شرایط تماس را دچار مشکل می‌کند.

### ■ مدل های سازگار با سیستم هندزفری

- HFP (بدون استفاده از کلید) Ver 1.5 و OPP (با استفاده از کلید) Ver 1.1
- در صورتیکه تلفن همراه شما، سرویس HFP را پشتیبانی نمی کند، قادر به ثبت تلفن بلوتوث نیستید. در عوض از سرویس OPP استفاده نمایید
- سیستم هندزفری بلوتوث با فناوری بی سیم بلوتوث مطابقت می کند.
- (Ver 2.0) بهتر است تلفن همراه از حالت بلوتوث پشتیبانی کند. (VER ۱۲,۲,۰) و تلفن همراهی که توسط SIG تایید شده اند.

### ■ هشدار

#### ■ هشدارهای حین رانندگی

در صورت رانندگی از تلفن همراه یا اتصال به سیستم بلوتوث خودداری کنید.

### ■ یادآوری

#### ■ در صورت پیاده شدن از خودرو

در صورت پیاده شدن از خودرو از قرار دادن تلفن همراه خود درون خودرو خودداری کنید زیرا در اثر بالا رفتن دمای داخل خودرو، به سیستم تلفن آسیب وارد می شود.

## ۳-۳ نحوه استفاده از سیستم هندزفری نحوه استفاده از تلفن بلوتوث (Bluetooth®)\*

- 1 نمایشگر شماره مخاطب (CallerID)
- 2 کلید قطع اتصال بلوتوث (OFF)
- 3 کلید وصل اتصال بلوتوث (On)
- 4 نشانگر عملکردی
- 5 میکروفن
- 6 دکمه انعکاسی نور، دکمه کنترل تغییر وضعیت بین تلفن/هندزفری
- 7 دکمه کنترل قطب‌نمای الکترونیکی

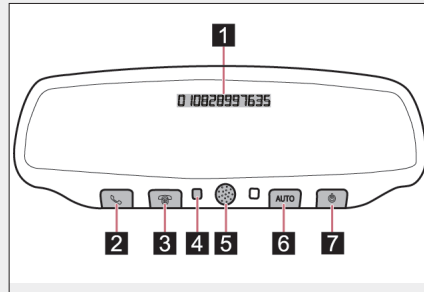

■ روشن کردن بلوتوث حین قرار داشتن در خودرو  
روش اول:



روش دوم:

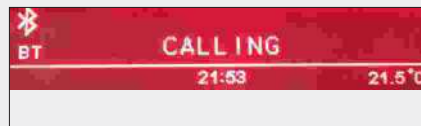

دکمه‌های و روی آینه دید عقب داخلی را بطور همزمان فشار دهید تا عملکرد جفت شدن بلوتوث فعال شود (روشن شدن تجهیزات داخلی خودرو، قرار گرفتن سوئیچ خودرو در وضعیت روشن ON). صفحه نمایش LCD مطابق تصویر سمت راست نمایش داده می‌شود.

دکمه مربوط به سیستم صوتی را فشار دهید (روشن شدن تجهیزات داخلی خودرو، قرار گرفتن سوئیچ خودرو در وضعیت روشن ON). دکمه‌های و روی آینه دید عقب داخلی را بطور همزمان فشار دهید تا عملکرد جفت شدن بلوتوث فعال شود صدای آژیر از سیستم صوتی شنیده شده و صفحه نمایش LCD مطابق تصویر سمت راست نمایش داده می‌شود.

\* : CA7185AT5G1 Honourable

■ عملکرد شناسایی بلوتوث

زمانیکه برای اولین بار تلفن دارای بلوتوث را به سیستم بلوتوث وصل می‌کنید، عملکرد جفت شدن بلوتوث انجام می‌شود در صورت وصل شدن تلفن، ممکن است از عملکردهای سیستم استفاده شود.

**مرحله ۱** سیستم بلوتوث و تلفن دارای سیستم بلوتوث را روشن کنید. تلفن دارای بلوتوث، دستگاههای جدید دارای بلوتوث را جستجو می‌کند.

**مرحله ۲** تلفن دستگاه دارای بلوتوث بنام "fAWCAR-BestTum" را جستجو خواهد کرد و سپس در مرحله بعد برای شناسایی دستگاهها رمز را وارد نمایید. رمز عبور شناسایی شده 1234 می‌باشد. پس از اتصال، صدای آژیر از سیستم صوتی شنیده می‌شود که نشان می‌دهد یک اتصال عادی با شناسایی موفقیت آمیز ایجاد شده است.



توجه:

این عملکرد در صورت نیاز به تکرار مراحل شناسایی، در مدت ۱۶۰ ثانیه انجام می‌شود. در صورت تعویض دستگاه بلوتوث یا تلفن شناسایی شده، مانند بار اول روش شناسایی را تکرار نمایید. تا زمانی که دستگاه بلوتوث را تعویض نکرده‌اید هر بار نیازی به تکرار روش شناسایی نمی‌باشد.



**دریافت و برقراری تماس**



**■ روشن و خاموش کردن صفحه نمایشگر شماره مخاطب (Caller ID)**

تنظیم پیش فرض نمایشگر شماره مخاطب و چراغ نشانگر سبز رنگ روشن می‌باشد پس از قرار گرفتن نشانگر عملکردی به رنگ قرمز در حالت انتظار دکمه  را فشار طولانی داده و رها کنید، نمایشگر شماره مخاطب را نمایش نمی‌دهد، پس از قرار گرفتن نمایشگر عملکردی به رنگ سبز در حالت انتظار، دکمه  را فشار طولانی داده و رها کنید، در صورت دریافت تماس ورودی، شماره مخاطب نمایش داده می‌شود.

توجه:

تلفن باید از عملکرد نمایشگر شماره مخاطب پشتیبانی کند.

**■ دریافت/رد تماس ورودی**

- 1** برای دریافت تماس ورودی دکمه  را فشار دهید.
- 2** برای رد یا پایان تماس ورودی دکمه  را فشار دهید.

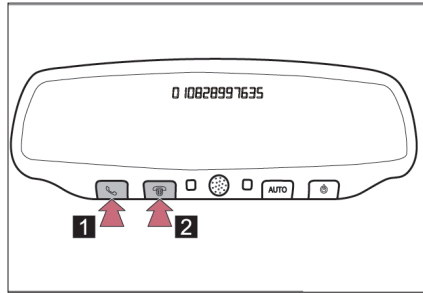

با چرخاندن کلید [VOL] یا با استفاده از دو دکمه "+" (بالا بردن صدا) و "-" (پایین آوردن صدا) در سمت راست غریبک فرمان، میزان بلندی صدا در حالت روشن بودن سیستم بلوتوث تنظیم می‌شود.



■ عملکرد شماره‌گیری مجدد آخرین تماس تلفن تماس گرفته شده

برای شماره‌گیری مجدد آخرین شماره، در حالت انتظار دکمه  را فشار کوتاهی داده و رها کنید. عملکرد شماره‌گیری مجدد آخرین شماره تلفن بوسیله تلفن پشتیبانی می‌شود این عملکرد باتوجه به تلفن مورد استفاده متفاوت می‌باشد بنابراین برای اطلاعات بیشتر در زمینه این عملکرد به کتابچه راهنمای کاربر تلفن مراجعه نمایید.)

■ استفاده از هندزفری

برای دریافت تماس‌های ورودی دکمه  را فشار کوتاهی داده و رها کنید. برای صحبت کردن با تلفن از میکروفن روی آینه دید عقب داخلی استفاده نمایید.

■ دریافت تماس‌های خصوصی

برای دریافت مستقیم تماس‌ها از تلفن، دکمه  را فشار کوتاهی داده و رها کنید. (این عملکرد بوسیله تلفن پشتیبانی می‌شود. این عملکرد باتوجه به تلفن مورد استفاده، متفاوت می‌باشد بنابراین برای اطلاعات بیشتر در زمینه این عملکرد به کتابچه راهنمای کاربر تلفن مراجعه نمایید.)

■ تغییر وضعیت بین حالت هندزفری و حالت دریافت تماس‌های خصوصی

حین صحبت کردن برای تغییر وضعیت بین حالت هندزفری و حالت تماس‌های خصوصی دکمه  را فشار دهید.





## ۳-۴ نحوه استفاده از چراغ‌های داخلی خودرو فهرست چراغ‌های داخلی خودرو



- 1** چراغ‌های داخلی ( چراغ‌های مطالعه سقفی)
- 2** چراغ صندوق عقب

## ۴-۳ نحوه استفاده از چراغ‌های داخلی خودرو چراغ داخلی (چراغ مطالعه سقفی)

### چراغ‌های داخلی (چراغ‌های مطالعه سقفی)

- 1** روشن ON  
چراغ‌های داخلی را در وضعیت روشن قرار می‌دهد.
- 2** درب DOOR  
به کلید و دربها متصل می‌باشد تا عملکرد روشنایی ورود به خودرو را فعال نماید.
- 3** خاموش OFF  
چراغ‌های داخلی را در وضعیت خاموش قرار می‌دهد.

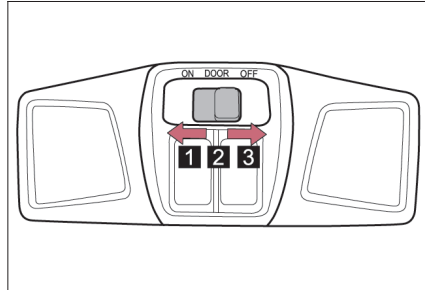

### ■ کنترل حفظ انرژی روشنایی ورود به خودرو

کلید چراغ‌های داخلی را در وضعیت درب DOOR تنظیم کنید، و در صورت بسته بودن تمامی دربها، یکی از دربها را باز کنید، چراغ‌های داخلی حدود ۱۰ دقیقه روشن باقی مانده و سپس خاموش می‌شوند. درب را ببندید، چراغ‌های داخلی روشن شده و پس از حدود ۱۰ ثانیه (در صورتی که کلید در سوئیچ موتور قرار نداشته باشد) یا پس از یک ثانیه (در صورتیکه کلید در سوئیچ موتور قرار داشته باشد) خاموش می‌شوند. کلید چراغ‌های داخلی را در وضعیت درب "DOOR" تنظیم کنید: زمانی که تمامی دربها بسته می‌باشند، کلید را از سوئیچ موتور خارج کنید، چراغ‌های داخلی حدود ۱۰ ثانیه روشن شده و سپس خاموش می‌شوند، در حالیکه چراغ‌های داخلی روشن می‌باشند کلید را به داخل سوئیچ موتور وارد کنید. پس از حدود ۱ ثانیه چراغ‌های داخلی خاموش می‌شوند.

کلید چراغ‌های داخلی را در وضعیت درب DOOR تنظیم کنید، با استفاده از کلید دستگاه کنترل از راه دور یا کلید مکانیکی قفل خودرو را باز کنید، چراغ‌های داخلی به مدت ۱۰ ثانیه روشن و سپس خاموش می‌شوند، با استفاده از کلید دستگاه کنترل از راه دور یا کلید مکانیکی در صورتیکه چراغ‌های داخلی روشن می‌باشند، خودرو را قفل کنید، تمامی چراغ‌های داخلی خاموش می‌شوند.

### ■ سیستم کنترل چراغ اتوماتیک (عملکرد روشنایی ورود به خودرو)

- سیستم چراغ‌های داخلی به دربها متصل می‌باشند، قفل دربها را باز کنید تا چراغ‌های داخلی روشن شوند، که این سیستم عملکرد روشنایی ورود به خودرو کار می‌کند.
- در صورت باز کردن قفل دربها، چراغ‌های داخلی روشن می‌شوند.
- پس از قفل کردن دربها، چراغ‌های داخلی خاموش می‌شوند.

چراغ صندوق عقب

در صورت باز کردن درب صندوق عقب، چراغ صندوق عقب روشن می‌شود، در صورت بستن درب صندوق عقب، چراغ صندوق عقب خاموش می‌شود.

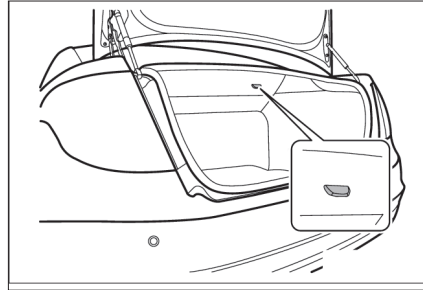

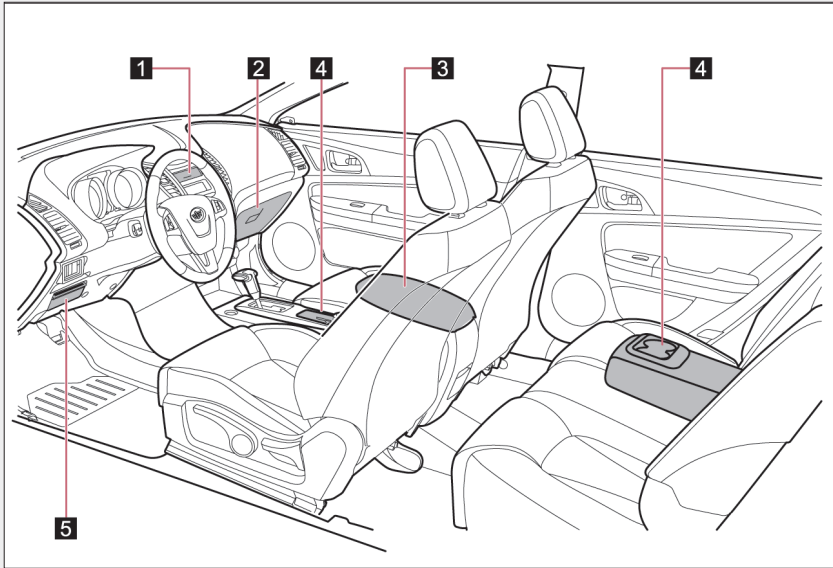

۱ جعبه نگهدارنده کنسول وسط

۲ جعبه داشبورد

۳ جعبه نگهدارنده زیر آرنجی وسط جلو

۴ جالیوانی (جلو/ عقب)

۵ جا عینکی



## ۵-۳ نحوه استفاده از جعبه‌های نگهدارنده جعبه نگهدارنده کنسول وسط و جعبه داشبورد

### جعبه نگهدارنده کنسول وسط

برای باز کردن جعبه نگهدارنده، در پوش جعبه  
را فشار دهید.

توجه:

جعبه نگهدارنده کنسول وسط برای نگهداری  
وسایل استفاده می‌شود. هرگز از آن بعنوان  
زیرسیگاری استفاده نکنید. بعلاوه برای  
راحتی شما این خودرو مجهز به زیرسیگاری  
متحرک می‌باشد.

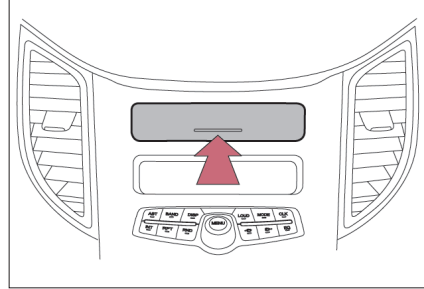

### جعبه داشبورد

برای باز کردن جعبه داشبورد، دستگیره آن را  
بکشید  
پس از بستن درپوش جعبه داشبورد، صدای  
کلیک، بسته شدن صحیح آن را نشان می‌دهد.

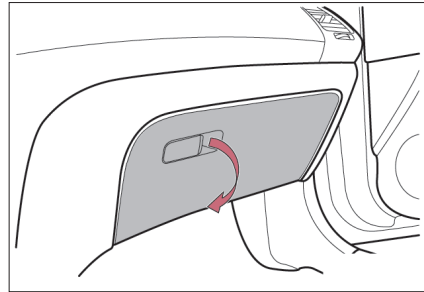

### هشدار ⚠️

در صورت باز بودن جعبه‌های نگهدارنده، رانندگی نکنید، در غیر اینصورت در اثر تصادف یا ترمزهای ناگهانی  
وسایل داخل آنها به بیرون پرتاب شده و منجر به صدمات جسمی می‌شود.

## ۳-۵ نحوه استفاده از جعبه‌های نگهدارنده جعبه نگهدارنده زیر آرنجی وسط جلو

### جعبه نگهدارنده زیر آرنجی وسط جلو

برای باز کردن این جعبه و نگهدارنده، دستگیره آن را بالا بکشید.

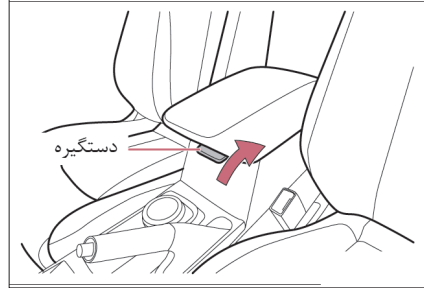

### سینی داخل جعبه نگهدارنده

جعبه نگهدارنده مجهز به سینی می‌باشد. این سینی به سمت جلو و عقب حرکت می‌کند. برای خارج کردن آن، سینی را به سمت بالا بکشید.

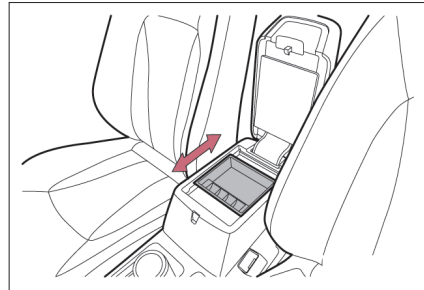

### هشدار

در صورت باز بودن جعبه‌های نگهدارنده، رانندگی نکنید. در غیر اینصورت، در اثر تصادف یا ترمزهای ناگهانی منجر به صدمات جسمی می‌شود.

## ۳-۵ نحوه استفاده از جعبه‌های نگهدارنده جا لیوانی (جلو / عقب)

### جا لیوانی (جلو / عقب)

جلو ◀

جا لیوانی در قسمت جلوی جعبه نگهدارنده  
زیر آرنجی وسط جلو قرار دارد.

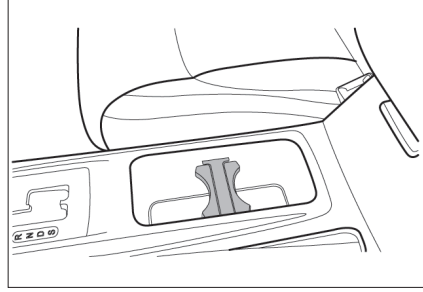

عقب ◀

جا لیوانی عقب در داخل زیر آرنجی وسط عقب  
قرار دارد.  
برای استفاده از جا لیوانی عقب، زیر آرنجی وسط  
عقب را پایین بکشید.

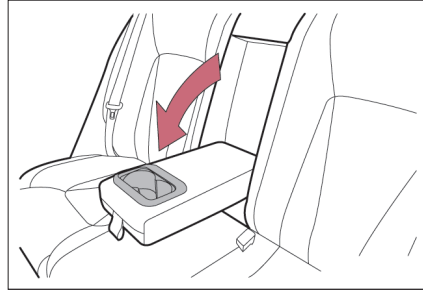

### هشدار ⚠

■ وسایل نامناسب برای نگهداری در جا لیوانی  
وسایلی غیر از لیوان یا قوطی‌های آلومینیومی را در جا لیوانی نگهداری نکنید. ممکن است در اثر تصادف  
یا ترمزهای ناگهانی وسایل دیگر (غیر از لیوان و قوطی‌های آلومینیومی) از جا لیوانی به بیرون پرتاب شده  
و منجر به صدمات جسمی شود.

برای جلوگیری از سوختگی در صورت نگهداری نوشیدنی‌های داغ، درپوش نگهدارنده را محکم ببندید.

### ■ در صورت استفاده نکردن از جا لیوانی

جا لیوانی را بسته نگه دارید.

در صورت پرتاب شدن وسایل در اثر تصادف یا ترمزهای ناگهانی، منجر به صدمات جسمی می‌شود.

جاعینکی

برای باز کردن آن، لبه جاعینکی را بکشید

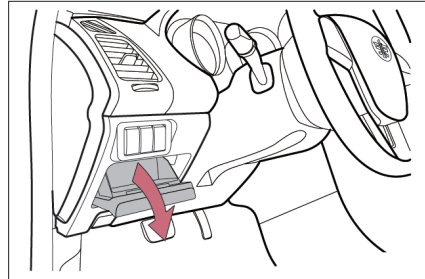

آفتابگیرها در جلوی صندلی راننده و صندلی سرنشین جلو نصب شده‌اند.

- 1 موقعیت سمت جلو آفتابگیر را پایین آورید.
- 2 موقعیت سمت کنار برای قرار دادن آفتابگیر بر روی پنجره کناری، آن را پایین داده، جدا کرده، و به سمت کنار بچرخانید.

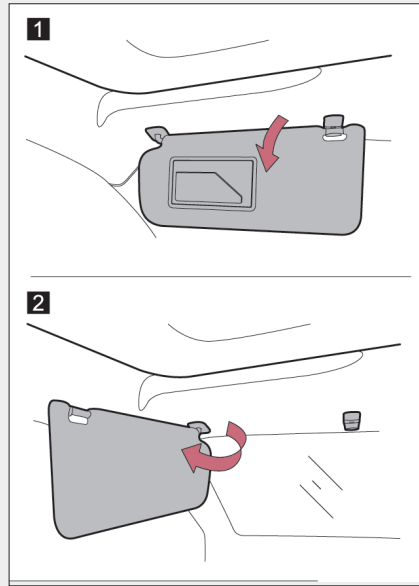

### آفتابگیر سان روف

همانطور که در تصویر نشان داده شده، آفتابگیر سان روف بطور دستی باز و بسته می‌شود.

در صورت بسته بودن آفتابگیر، سان روف می‌تواند به راحتی به بالا و پایین حرکت کند، در صورت باز بودن سان روف، آفتابگیر به همراه سان روف باز خواهد شد.

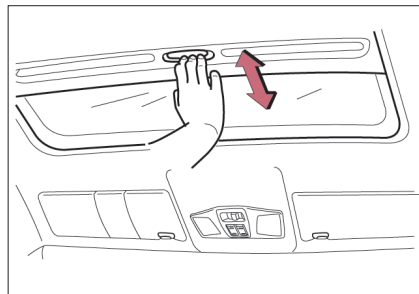

## ۳-۶ مشخصات دیگر تجهیزات داخلی خودرو آینه‌های آرایشی (راست / چپ)

برای باز کردن آینه آرایشی، درپوش آن را بالا  
آورید.

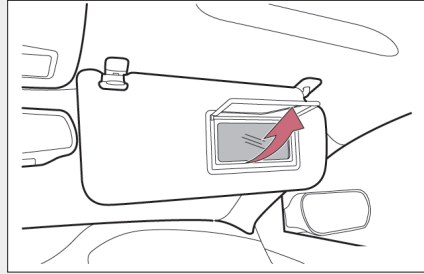

**یادآوری** ⚠️

در صورت استفاده نکردن از آینه آرایشی، آن را بسته نگه دارید.

جا بلیتی بر روی آفتابگیر سمت راننده قرار دارد.  
از جا بلیتی برای نگهداری بلیت و غیره استفاده می‌شود.

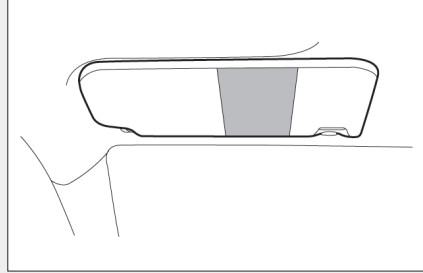

آفتابگیر را پایین آورید و کارت را داخل جاکارتی قرار دهید.

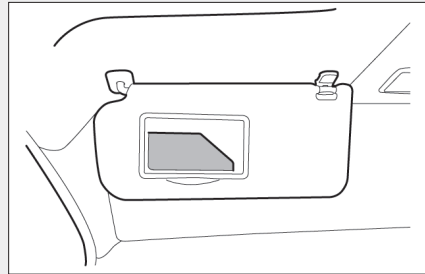



### زیرسیگاری‌های جلو

- 1 درپوش زیرسیگاری را باز کنید.
- 2 درپوش زیرسیگاری را ببندید.
- 3 درپوش زیرسیگاری را خارج کنید.

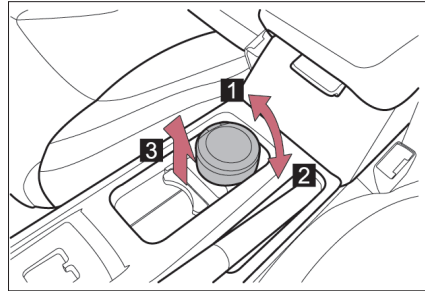

### هشدار ⚠️

در صورت استفاده نکردن از زیرسیگاری، آن را بسته نگه دارید، در غیر اینصورت در تصادفات یا ترمزهای ناگهانی منجر به صدمات جسمی می‌شود.

### یادآوری ⚠️

#### ■ جلوگیری از آتش سوزی

- قبل از قرار دادن چوب کبریت و سیگار در زیرسیگاری آنها را کاملاً خاموش کنید، و از درست بسته شدن زیرسیگاری اطمینان حاصل نمایید.
- از قرار دادن کاغذ یا هر شی قابل اشتعال در زیرسیگاری خودداری کنید.

### زیرسیگاری عقب

- 1 زیرسیگاری را بیرون بکشید.
- 2 برای خارج کردن زیرسیگاری زائده آن را به پایین فشار دهید.

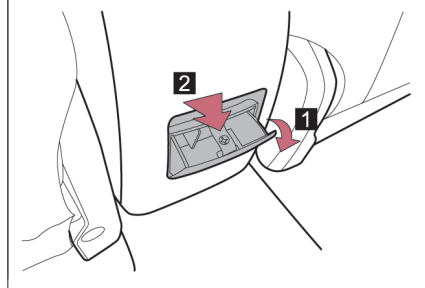

### ⚠ هشدار

در صورت استفاده نکردن از زیرسیگاری، آن را بسته نگه دارید، در غیر اینصورت در تصادفات یا ترمزهای ناگهانی منجر به صدمات جسمی می‌شود.

### ⚠ یادآوری

#### ■ جلوگیری از آتش سوزی

- قبل از قرار دادن چوب کبریت و سیگار در زیرسیگاری آنها را کاملاً خاموش کنید، و از درست بسته شدن زیرسیگاری اطمینان حاصل نمایید.
- از قرار دادن کاغذ یا هر شی قابل اشتعال در زیرسیگاری خودداری کنید.

فندک را به پایین فشار دهید  
پس از گرم شدن المنت آن فندک در  
وضعیت آماده بیرون می زند.

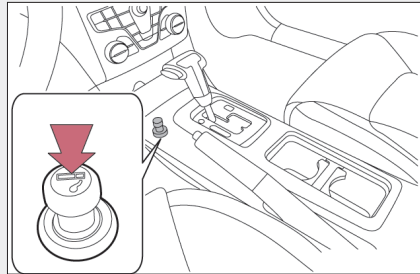

#### ■ نحوه استفاده از فندک

سوئیچ خودرو در موقعیت تجهیزات جانبی ACC یا روشن ON قرار داشته باشد.

#### ■ هشدار

- جلوگیری از سوختگی و آتش سوزی
  - از تماس با قسمت‌های فلزی فندک خودداری کنید.
  - فندک را داخل جافندکی با فشار نگه ندارید، چون باعث داغ شدن بیش از حد آن و آتش سوزی می شود.
  - وسیله دیگری به غیر از فندک را داخل جافندکی وارد نکنید.
- در صورت استفاده نکردن از فندک
  - زیر سیگاری را بسته نگه دارید، زیرا در اثر تصادف یا ترمزهای ناگهانی باعث صدمات جسمی می شود.

زیر آرنجی وسط جلو

برای ایجاد راحتی راننده، می‌توانید زیر آرنجی وسط جلو را به سمت جلو یا عقب تا فاصله معینی حرکت دهید.

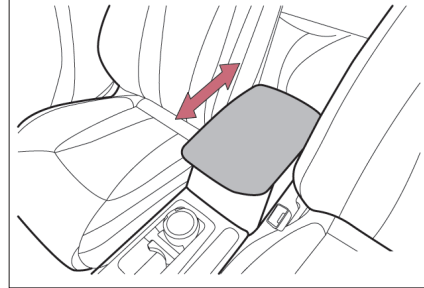

زیر آرنجی وسط عقب

برای استفاده از آن، زیر آرنجی را به سمت پایین بکشید

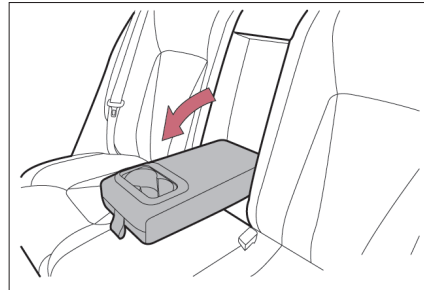

یادآوری 

■ از وارد کردن آسیب به زیر آرنجی جلوگیری شود.  
فشار زیادی بر زیر آرنجی وارد نکنید.

قلاب جالباسی بر روی دستگیره کمکی سمت سرنشین عقب (روی سقف) قرار دارد. این گیره برای آویزان کردن لباس‌ها استفاده می‌شود.

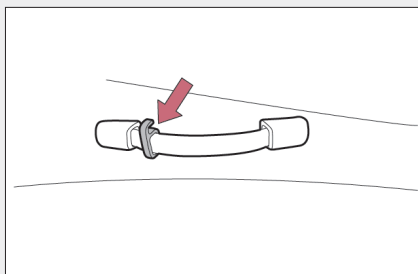



هشدار 

■ این وسایل را بر روی قلاب جالباسی آویزان نکنید.

برای جلوگیری از صدمات جسمی (تصادف) از آویزان کردن جالباسی یا اجسام سخت و تیز روی قلاب جالباسی خودداری کنید.

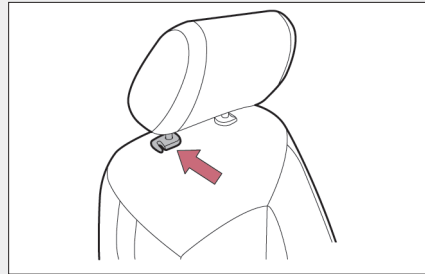
قلاب‌های صندلی بر روی صندلی‌های جلو قرار دارند تا به سرنشینان در آویزان کردن وسایل کوچک کمک نمایند.



**یادآوری** 

■ این وسایل را بر روی قلاب‌های صندلی آویزان نکنید. برای جلوگیری از صدمات جسمی (تصادف) از آویزان کردن لباس، جالباسی یا اجسام سخت و تیز روی قلاب‌های صندلی خودداری کنید.

- ۴-۱ نگهداری و مراقبت ..... ۱۹۰
- تمیز کردن و مراقبت از ظاهر خودرو ..... ۱۹۰
- تمیز کردن و مراقبت از داخل خودرو ..... ۱۹۳
- ۴-۲ تعمیر و نگهداری ..... ۱۹۵
- امور تعمیر و نگهداری ..... ۱۹۵
- برنامه تعمیر و نگهداری ..... ۱۹۸
- ۴-۳ نگهداری خودرو توسط مالک ..... ۲۰۵
- احتیاط‌هایی در مورد نگهداری خودرو توسط مالک ..... ۲۰۵
- درب موتور ..... ۲۰۸
- محفظه موتور ..... ۲۱۰
- لاستیک‌ها ..... ۲۲۵
- فشار باد لاستیک ..... ۲۳۰
- رینگ ..... ۲۳۲
- فیلتر ایرکاندیشن (کولر) ..... ۲۳۳
- تعویض باتری کلید ..... ۲۳۵
- بررسی و تعویض فیوزها ..... ۲۳۷

برای مراقبت از ظاهر خودرو و تعمیر و نگهداری آن در شرایط خاص به موارد زیر توجه کنید.

- دمای آب باید زیر  $50^{\circ}\text{C}$  باشد، در غیر اینصورت به خودرو صدمه وارد می‌شود.
- حسگرهای دنده عقب روی سپر خودرو باید تمیز نگهداشته شود و از تجمع یخ و برف بر روی آن‌ها جلوگیری شود، برای تمیز کردن از ریختن آب با فشار بالا بر روی حسگرها خودداری کنید.
- برای شستن بدنه خودرو، شل گیرها و زیر خودرو و برطرف کردن گردوغبار و هر نوع آلودگی، آب را از بالا به پایین بریزید.
- برای شستن بدنه خودرو از اسفنج مناسب یا پارچه نرم استفاده نمایید.
- برای شستن آلودگی‌ها از مقدار زیادی آب تمیز استفاده نمایید.
- برای از بین بردن مواد سخت چسبیده به بدنه خودرو، از شوینده‌های خودرو استفاده کنید و با آب آن را بشویید.
- از شامپوهای مجاز استفاده کنید. هرگز از مخلوط صابون و مایع شوینده باهم استفاده نکنید، زیرا ماده‌ای با قلبایی بالا ایجاد شده که ممکن است باعث از بین رفتن براقی رنگ خودرو، تغییر رنگ خودرو، صدمه دیدن لاستیک آب‌بندی، و خوردگی سریع قسمت‌های فلزی و کنده شدن رنگ خودرو شود.
- برای جلوگیری از لکه شدن بدنه خودرو و حین تمیز کردن از قرار دادن خودرو در زیر نور خورشید جلوگیری کنید.
- در هوای سرد از شستن خودرو در فضای باز خودداری کنید تا از یخ‌زدگی بدنه خودرو و در نتیجه ترک‌خوردگی سطح بدنه خودرو جلوگیری شود.
- پس از تمیز کردن خودرو از باقی نماندن مایع تمیزکننده بر روی بدنه خودرو مطمئن شوید.
- برای بهتر شدن خاصیت پوشش ضد آب بدنه خودرو، از واکس استفاده کنید، قبل از واکس زدن همواره خودرو را شسته و خشک کنید. از واکس پارافین که دارای ماده خورنده نمی‌باشد استفاده نمایید. در غیر این صورت به براقی تجهیزات فلزی خودرو صدمه وارد می‌شود.
- حین واکس زدن از اسفنج مناسب یا پارچه نرم استفاده کرده به طور یکنواخت روی سطح را واکس بزنید.
- پس از شستن خودرو، بدلیل اینکه ممکن است توده‌ای از یخ روی دیسک‌ها و لنت‌های ترمز به وجود آید و باعث کاهش رانندگی عملکرد ترمزها و افزایش فاصله ترمزگیری و در نتیجه تصادف شود همیشه جهت خشک کردن لنت‌ها از رانندگی با سرعت پایین و آرام فشار دادن پدال ترمز استفاده نمایید.



### ■ نحوه استفاده از آب فشار بالا برای تمیز کردن خودرو

- قبل از شستشوی خودرو، آینه‌ها را تا کنید.
- قبل از شستشوی خودرو، بسته بودن درب تغذیه سوخت (درب باک سوخت) را کنترل و بررسی کنید.
- از انجام دستورالعمل‌های شستشوی خودرو با فشار اب بالا مطمئن شوید، به فشار آب و فاصله ریختن آب توجه نمایید.
- برس‌هایی که در کارواش استفاده می‌شود ممکن است باعث خراشیدگی و صدمه دیدن سطح رنگ شده خودرو شود.
- برای شستشوی خودرو از سرشیرهای فشار بالا استفاده نکنید.
- سرشیر (نازل) آب را نزدیک به بدنه خودرو قرار ندهید. آب فشار بالا وارد قسمت‌های خودرو شده و به تدریج باعث صدمه آن‌ها می‌شود.
- سرشیر (نازل) را به طور مستقیم روی محفظه موتور قرار ندهید، شستشو تحت فشار بالای آب ممکن است باعث صدمه دیدن مدارهای الکتریکی یا موتور و قطعات مرتبط به آن واقع در محفظه موتور شود.
- از قرار دادن سرشیر (نازل) نزدیک به قسمت‌های نرم خودرو همچون لوله‌های لاستیکی، قطعات پلاستیکی، اجسام عایق شده و نیز سپر رنگ شده خودداری کنید.

### ■ کارواش‌های اتوماتیکی

- در صورت اضافه شدن مراحل به شستشوی خودرو آنرا کنترل و بررسی کنید و قبل از شستشوی خودرو به نظرات حرفه‌ای مسئول کارواش توجه نمایید.
- پایداری سطح رنگ شده به قدر کافی مناسب می‌باشد که بتواند فشار دستگاه‌های اتوماتیکی کارواش را تحمل نماید. زیرا این دستگاه‌ها بر دوام سطح رنگ شده تأثیر می‌گذارند. تأثیرات منفی بدلیل ساختار ماده شوینده، برس‌های شستشو، حالت پاک‌کنندگی آب، ماده شوینده و انواع حلال‌های اکس می‌باشد در صورت مشاهده تیرگی و خراشیدگی در سطح رنگ شده، بلافاصله مسئول کارواش را مطلع ساخته و آنرا اصلاح نمایید.

### ■ رینگ‌های آلومینیومی چرخ

- با استفاده از آب و صابون یا مایع شوینده هر نوع آلودگی را برطرف نمایید. از برس‌های سیمی یا پاک‌کننده‌های خوردنده استفاده نکنید. هرگز برس‌های سخت یا پاک‌کننده‌های خوردنده قوی یا پاک‌کننده‌های شیمیایی تند مصرف نکنید. از مایع شوینده و واکس ملایم مناسب با سطح رنگ شده استفاده نمایید.
- از جریان مستقیم آب روی رینگ‌ها خودداری کنید هرگز از آب داغ در تماس رینگ‌ها و در نتیجه از دست دادن براقی آنها استفاده نکنید.

### ■ سپر خودرو

سپر خودرو را با تمیزکننده‌های خورنده مالش ندهید.

### ■ جلوگیری از صدمه دیدن رنگ و خوردگی بدنه

● با توجه به موارد زیر بلافاصله خودرو را بشویید :

- پس از رانندگی در نزدیکی ساحل دریا
- پس از رانندگی در جاده‌های نمکزار
- در صورت مشاهده قیر یا صمغ درختان روی سطح بدنه رنگ شده
- در صورت مشاهده لاشه یا فضولات حشرات روی سطح بدنه رنگ شده
- پس از رانندگی در محدوده‌های آلوده به دوده، دوده روغنی، غبار معدن، براده آهن یا عناصر شیمیایی
- در صورت سفت شدن توده گرد و غبار یا گل بر روی بدنه خودرو
- در صورت پاشیده شدن مایعاتی همچون بنزن و بنزین روی سطح بدنه رنگ شده
- در صورت تراشیده یا خراشیده شدن رنگ بدنه، بلافاصله آنرا تعمیر نمایید.

### ⚠ هشدار

#### ■ هشدارهای لوله‌های خروجی (اگزوز)

گازهای خروجی باعث داغ شدن لوله‌های خروجی (اگزوز) می‌شوند. حین شستن خودرو، تا زمان سرد شدن لوله‌های خروجی از دست زدن به آنها خودداری کنید، در غیر اینصورت منجر به سوختگی می‌شود.

### ⚠ یادآوری

#### ■ حفاظت از سطح بدنه رنگ شده

از تمیزکننده‌های مواد آلی مانند بنزن یا بنزین استفاده نکنید.

#### ■ تمیز کردن چراغ‌های بیرونی

- در شستن چراغ‌ها دقت کنید. از مواد آلی یا مالش دادن بوسیله برس‌های سفت خودداری کنید. در غیر اینصورت باعث صدمه وارد شدن به سطح چراغ‌ها می‌شود.
- بر روی سطح چراغ‌ها واکس نمالید. واکس باعث صدمه وارد شدن به سطح لنزها می‌شود.

#### ■ جلوگیری از صدمه وارد شدن به بازوهای برف پاکن شیشه جلو

حین بلند کردن بازوهای برف پاکن، ابتدا بازوی برف پاکن سمت راننده را به سمت بالا بکشید، و همین روش را در سمت سرنشین نیز تکرار کنید. ابتدا عملکرد برگرداندن بازوهای برف پاکن به وضعیت اصلی آنها را از سمت سرنشین انجام دهید.

برای مراقبت از داخل خودرو و تعمیر و نگهداری آن در شرایط خاص به موارد زیر توجه کنید.

■ مراقبت از داخل خودرو

با استفاده از جارو برقی گرد و غبار و آلودگی را پاک کنید. سطوح آلوده را با استفاده از پارچه نمدار با آب ولرم تمیز کنید.

■ تمیز کردن قسمت‌های چرمی

- هر آلودگی و گرد و غبار اضافی را با پارچه نمدار به همراه مایع شوینده رقیق تمیز کنید (محلول آب رقیق شده شامل حدود ۵٪ مایع شوینده پشم طبیعی شامپو فرش می‌باشد)
- آب اضافی پارچه را با چلانیدن خارج کنید و مایع شوینده باقی مانده را کاملاً تمیز نمایید.
- برای از بین بردن رطوبت باقی مانده، سطح را با پارچه نرم و خشک پاک کنید. اجازه دهید قسمت چرمی در سایه در هوای آزاد خشک شود.

■ مراقبت از قسمت‌های چرمی

برای حفظ کیفیت تجهیزات داخلی خودرو، توصیه می‌شود حداقل دو بار در سال، تجهیزات داخلی خودرو را تمیز کنید.

■ شامپو فرش

چندین تمیز کننده کف کننده تجاری در دسترس می‌باشد برای تمیز کردن با کف از اسفنج یا برس استفاده نمایید. کف حاصله را بصورت دورانی روی سطوحی که روی هم قرار گرفته‌اند بمالید. از آب استفاده نکنید. برای بدست آوردن نتیجه مطلوب، اجازه دهید شامپو فرش تا آنجا که ممکن است خشک شود.

■ کمربند ایمنی

با استفاده از اسفنج یا پارچه نرم آغشته به آب ولرم و محلول صابون آنرا تمیز کنید. کمربندهای ایمنی را از نظر ساییدگی یا خراشیدگی بطور دوره‌ای بررسی و کنترل نمایید.

**هشدار** **وجود آب در خودرو**

- از ریختن و پاشیدن مایعات در خودرو جلوگیری کنید. در غیر اینصورت باعث صدمه دیدن تجهیزات الکتریکی خودرو می‌شود.
- از خیس شدن تجهیزات سیستم محافظت تکمیلی (SRS) یا سیم‌کشی داخلی خودرو جلوگیری کنید، زیرا نقص بوجود آمده در سیستم‌های الکتریکی باعث باز شدن کیسه هوا و عملکرد نادرست آن می‌شود.

**یادآوری** **تمیز کردن مایع شوینده**

از بکار بردن عناصر مواد آلی مانند بنزن یا بنزین، محلول‌های قلیایی یا اسیدی، رنگ زدن، سفید کننده‌ها یا دیگر مواد شوینده خودداری کنید. در غیر اینصورت باعث بی رنگ شدن تجهیزات داخلی خودرو یا رگه رگه شدن سطح رنگ شده خودرو می‌شوید.

**جلوگیری از وارد شدن صدمه به سطوح چرمی**

- پیشگیری‌های زیر را برای جلوگیری از وارد شدن صدمه و خرابی سطوح چرمی انجام دهید:
- هر گونه آلودگی و گرد و غبار را بلافاصله از سطوح چرمی پاک کنید.
- از قرار دادن خودرو زیر نور خورشید به مدت طولانی خودداری کنید. خودرو را در سایه، بخصوص در فصل تابستان، پارک نمایید.
- در صورت بالا بودن دمای داخلی خودرو، از قرار دادن وسایل ساخته شده از وینیل، پلاستیک یا آنهایی که رویشان را واکس مالیده‌اید روی تجهیزات داخلی خودرو خودداری کنید، زیرا باعث چسبیده شدن آنها به سطوح چرمی می‌شود.
- آب اضافی روی سطح صندلی باعث سخت شدن و چروک شدن چرم می‌شود

**تمیز کردن آب روی کف خودرو**

- کف خودرو را با آب شستشو ندهید.
- در صورت ورود آب در تماس با تجهیزات الکتریکی زیر کف خودرو باعث خرابی سیستم‌های خودرو می‌شود. آب همچنین باعث زنگ زدن بدنه خودرو نیز می‌شود.

**تمیز کردن سطح داخلی شیشه عقب**

- برای تمیز کردن شیشه عقب از شیشه پاکن استفاده نکنید، زیرا باعث صدمه دیدن سیم‌کشی گرمکن بخارزدایی شیشه عقب می‌شود. با استفاده از پارچه‌ای آغشته به آب ولرم به آرامی شیشه را با حرکتی در جهت موازی با سیم‌کشی گرمکن تمیز کنید.
- مراقب باشید باعث خراشیدگی یا خرابی سیم‌کشی گرمکن نشوید.

برای اطمینان از رانندگی ایمن و باصرفه، مراقبت روزانه و تعمیر و نگهداری منظم ضروری می‌باشد. به امور تعمیر و نگهداری زیر توجه کنید.

■ برنامه تعمیر و نگهداری

● براساس برنامه تعمیر و نگهداری در فواصل معینی برنامه تعمیر و نگهداری را انجام دهید. سرویس دوره‌ای خودرو بر اساس برنامه تعمیر و نگهداری بوسیله مسافت طی شده یا زمان ثبت شده هر کدام که زودتر برسد در برنامه انجام می‌گردد، برنامه سرویس تعمیر و نگهداری مربوط به آخرین دوره باید در همان دوره انجام شود.

● محل انجام سرویس‌های تعمیر و نگهداری

بهتر است برای سرویس دهی، خودرو را به نمایندگی مجاز گروه بهمن در منطقه خود ببرید. نمایندگی مجاز گروه بهمن مجهز به ابزارهای سرویس پیشرفته می‌باشد، تکنیسین‌های مجرب و دارای مجوز FAW به همراه قطعات اصلی FAW برای خودروی شما اختصاص داده می‌شود این امر باعث اطمینان داشتن از برنامه تعمیر و نگهداری، تعمیر سریع خودرو، کارایی بالای خودرو و عملکرد فنی مناسب خودرو می‌شود.

نمایندگی مجاز گروه بهمن هزینه زیادی را برای تولید ابزارهای مناسب و تجهیزات سرویس دهی در نظر گرفته است، این امر باعث انجام بهتر امور و صرف هزینه کمتر می‌شود.

نمایندگی مجاز گروه بهمن دارای کارایی بالا، منطبق و ارزش گذاشتن به فلسفه انجام برنامه سرویس می‌باشد و با تمام قدرت تمامی موارد ذکر شده در برنامه تعمیر و نگهداری خودروی شما را انجام می‌دهد.

با توجه به برنامه تعمیر و نگهداری، شلنگ‌های لاستیکی (برای سیستم‌های گرمایش و سرمایش، سیستم ترمز و سیستم سوخت) توسط تکنیسین‌های مجرب بررسی می‌شود. شلنگ‌های لاستیکی در طول زمان صدمه می‌بینند که باعث بادکردن و ترک خوردگی آنها می‌شود بنابراین در صورت مشاهده هر گونه علامت خرابی روی سطح شلنگ‌ها بلافاصله توسط نمایندگی مجاز گروه بهمن اقدام به تعمیر آنها کنید.

### ■ امور مربوط به تعمیر و نگهداری توسط مالک خودرو انجام امور مربوط به تعمیر و نگهداری مالک خودرو

در صورت داشتن دانش کافی در مورد ساختمان خودرو، تعمیر و نگهداری و چند ابزار اصلی خودرو می‌توانید خودتان اقدام به انجام امور تعمیر و نگهداری و کنترل و بررسی براساس برنامه روزانه کنید. دستورالعمل‌های ساده‌ای برای انجام امور تعمیر و نگهداری در این بخش آورده شده است. باید بدانید که برخی از امور مربوط به تعمیر و نگهداری نیاز به ابزار و مهارت خاصی دارند، این امور باید توسط افراد مجرب انجام شود. حتی در صورت داشتن تجربه مکانیکی باز هم توصیه می‌شود توسط نمایندگی مجاز گروه بهمن اقدام به انجام این امور کنید زیرا نمایندگی مجاز گروه بهمن سابقه خوبی در تعمیر و نگهداری خودروی شما دارد. این سابقه می‌تواند برای خودروی شما مفید باشد و حتی می‌تواند سرویس گارانتی شما نیز محسوب گردد.

### ■ خودرو شما نیاز به تعمیر دارد؟

- مراقب هر نوع تغییر در عملکرد و صداهای خودرو باشید، هر نوع اختلال بصری نشان می‌دهد که خودرو شما نیاز به سرویس دارد. برخی از نشانه‌های مهم:
- لرزش، صدای غیرعادی و خاموش شدن موتور
  - هرگونه از دست دادن توان قابل فهم
  - صداهای غیرعادی موتور
  - نشت هر مایعی از زیر خودرو (چکیدن آب از تهویه مطبوع پس از روشن کردن از سوراخ‌های تخلیه پس از عبور از لوله‌های خروجی عادی می‌باشد).
  - تغییر صدای اگزوز (نشست گاز مونوکسید کربن را نشان می‌دهد با باز کردن پنجره‌ها به رانندگی ادامه دهید و سیستم اگزوز را بلافاصله بررسی و کنترل نمایید)
  - پنجر شدن لاستیک‌ها، صدایی مثل جیغ ممتد حین پیچیدن، سایش ناهموار لاستیک
  - کشیدن شدن خودرو به یک طرف حین رانندگی در جهت مستقیم در جاده‌های مسطح
  - صدای غیرعادی مربوط به سیستم تعلیق خودرو
  - از دست دادن کارایی ترمزها، احساس نرمی حین فشار دادن پدال ترمز، تماس پدال با کف خودرو، به یک طرف کشیده شدن خودرو حین ترمزگیری
  - بالا رفتن مداوم دمای مایع خنک کننده از حد نرمال
- در صورت مشاهده هر کدام از این علامت‌ها هرچه زودتر خودرو را برای انجام امور تعمیر و تنظیم به نمایندگی مجاز گروه بهمن منتقل کنید.

### هشدار

- تعمیر و نگهداری نادرست باعث صدمات جدی به خودرو و همچنین صدمات جسمی جدی یا مرگ می‌شود.
- بعد از کار با باتری دست‌های خود را بشویید، زیرا اتصالات قطب‌های باتری، اتصالات و تجهیزات جانبی مربوطه شامل سرب و ترکیبات سربی می‌باشند که از نظر ایجاد آسیب‌های مغزی شناخته شده‌اند.
- از تماس طولانی و مداوم با روغن موتور خودداری نمایید زیرا شامل مواد شیمیایی بوده که پس از بررسی‌های انجام شده در آزمایشگاه، نقش داشتن آن در ایجاد سرطان مشخص شده است. همواره با شستن کامل پوست خود با آب و صابون مراقب آن باشید.

## ۴-۲ تعمیر و نگهداری برنامه تعمیر و نگهداری

با توجه به برنامه تعمیر و نگهداری، خودروی خود را سرویس کنید (به "برنامه تعمیر و نگهداری" مراجعه شود)

### برنامه منظم تعمیر و نگهداری

CA7185AT5G1								مدل های مربوطه	
تعداد ماهها یا کیلومترها، هر کدام که زودتر برسد								تعداد دفعات مورد	
48	42	36	30	24	18	12	6		ماهها
70	60	50	40	30	20	10	5		کیلومتر × KM ۱۰۰۰
موتور									
کنترل کردن از طریق شنیدن صدا هر ۱۲۰۰۰۰ کیلومتر، در صورت وجود صدا آنرا تنظیم نمائید.								فیلترگیری یا لقی سوپاپ موتور	
هر ۵۰۰۰ کیلومتر یا هر ۶ ماه تعویض شود.								روغن موتور <sup>*۱</sup>	
هر ۵۰۰۰ کیلومتر یا هر ۶ ماه تعویض شود.								فیلتر روغن موتور <sup>*۱</sup>	
I	I	I	I	I	I	I	I	تسمه های موتور <sup>*۲</sup>	
R	C	C	C	R	C	C	C	فیلتر هوا <sup>*۳</sup>	
C		C		C		C		دریچه گاز	
سیستم خنک کننده									
I		I		I		I		سیستم خنک کننده	
در صورت تعمیر موتور یا اضافه کردن مایع خنک کننده، آنرا هر ۲ سال تعویض کنید.								مایع خنک کننده موتور	
سیستم سوخت									
		R			R			فیلتر سوخت	
I		I		I		I		شلنگ ها و لوله های سوخت	
سیستم جرقه زنی									
I		I		I		I		کوئل	
R		I		R		I		شمع	
I		I		I		I		تنظیم جرقه	
I		I		R		I		دور آرام موتور	
سیستم های کنترل گازهای آلاینده									
I		I		I		I		سیستم تبخیر سوخت	
I		I		I		I		سیستم کنترل گازهای خروجی کارتل	



CA7185AT5G1									مدل مربوطه
تعداد ماه‌ها یا کیلومترها، هر کدام که زودتر برسد									تعداد دفعات
48	42	36	30	24	18	12	6	ماه‌ها	
70	60	50	40	30	20	10	5	کیلومتر × KM ۱۰۰۰	مورد
									سیستم EGR
سیستم الکتریکی									
									باتری
									سیستم‌های تمام الکتریکی <sup>۴</sup>
شاسی و بدنه									
									اتصالات، شلنگ‌ها و لوله‌های ترمز
R				R					روغن ترمز <sup>۵</sup>
									ترمز پارک
									بوستر ترمز و شلنگ‌ها
									دیسک ترمز
									روغن فرمان هیدرولیکی، اتصالات و لوله‌ها
									اتصالات عملکرد فرمان
									سطح روغن گیربکس اتوماتیک
									کیفیت و سطح روغن گیربکس اتوماتیک
									در صورتی که گیربکس، دنده کاهنده اصلی، گردگیرها و مفصل‌ها دارای نشستی یا صدمه دیده باشند

CA7185AT5G1									مدل مربوطه
تعداد ماه‌ها یا کیلومترها، هر کدام که زودتر برسد									تعداد دفعات
48	42	36	30	24	18	12	6	ماه‌ها	
70	60	50	40	30	20	10	5	کیلومتر × KM ۱۰۰۰	مورد
I				I					سیستم تعلین جلو و عقب و سبکها
I				I					گردگیرهای پلوس
T		T		T		T			پیچ و مهره‌های روی بدنه و شاسی
I		I		I		I			سیستم گازهای خروجی (اگزوز) و محافظ عایق حرارتی
I		I		I		I			وضعیت بدنه (برای زنگ زدگی، خوردگی و موج دار شدن)
I		I		I		I			لاستیک‌ها (شامل لاستیک زاپاس) (با تنظیم کردن فشار باد)
سیستم ایرکاندیشن									
R		R		R		R			فیلتر داخل اتاق

CA7185AT5G1								مدل مربوطه	
تعداد ماه‌ها یا کیلومترها، هر کدام که زودتر برسد								تعداد دفعات	
96	90	84	78	72	66	60	54		ماه‌ها
150	140	130	120	110	100	90	80	کیلومتر × KM ۱۰۰۰	مورد
<b>موتور</b>									
کنترل کردن از طریق شنیدن صدا هر ۱۲۰۰۰۰ کیلومتر، در صورت وجود صدا آنرا تنظیم نمائید.								فیلترگیری یا لقی سوپاپ موتور	
هر ۵۰۰۰ کیلومتر یا هر ۶ ماه تعویض شود.								روغن موتور <sup>*1</sup>	
هر ۵۰۰۰ کیلومتر یا هر ۶ ماه تعویض شود.								فیلتر روغن موتور <sup>*1</sup>	
I	I	I	I	I	I	I	I	تسمه‌های موتور <sup>*2</sup>	
R	C	C	C	R	C	C	C	فیلتر هوا <sup>*3</sup>	
C		C		C		C		دریچه گاز	
<b>سیستم خنک کننده</b>									
I		I		I		I		سیستم خنک کننده	
						R		مایع خنک کننده موتور در صورت تعمیر موتور یا اضافه کردن مایع خنک کننده، آنرا هر ۲ سال تعویض کنید.	
<b>سیستم سوخت</b>									
	R			R			R	فیلتر سوخت	
I		I		I		I		شلنگ‌ها و لوله‌های سوخت	
<b>سیستم جرقه‌زنی</b>									
I		I		I		I		کوئل	
R		I		R		I		شمع	
I		I		I		I		تنظیم جرقه	
I		I		I		I		دور آرام موتور	
<b>سیستم‌های کنترل گازهای آلاینده</b>									
I		I		I		I		سیستم تیخیر سوخت	

CA7185AT5G1									مدل مربوطه
تعداد ماه‌ها یا کیلومترها، هر کدام که زودتر برسد									تعداد دفعات
96	90	84	78	72	66	60	54	ماه‌ها	
150	140	130	120	110	100	90	80	کیلومتر × KM ۱۰۰۰	مورد
I		I		I		I			سیستم EGR
سیستم الکتریکی									
I		I		I		I			باتری
I		I		I		I			سیستم‌های تمام الکتریکی <sup>۴</sup>
شاسی و بدنه									
I		I		I		I			لوله‌های ترمز، اتصالات و شلنگ‌ها
R	I	I	I	R	I	I	I		روغن ترمز <sup>۵</sup>
I	I	I	I	I	I	I	I		ترمز پارک
I		I		I		I			بوستر ترمز و شلنگ‌ها
I	I	I	I	I	I	I	I		دیسک ترمز
I	I	I	I	I	I	I	I		روغن فرمان هیدرولیکی، اتصالات و لوله‌ها
I		I		I		I			عملکرد فرمان و اتصالات
I						I			سطح روغن گیربکس اتوماتیک
			I						کیفیت و سطح روغن گیربکس اتوماتیک
I		I		I		I			در صورتی که گیربکس، دنده کاهنده اصلی، گردگیرها و مفصل‌ها دارای نشستی یا صدمه دیده باشند

CA7185AT5G1									مدل مربوطه
تعداد ماه‌ها یا کیلومترها، هر کدام که زودتر برسد									تعداد دفعات
96	90	84	78	72	66	60	54	ماه‌ها	
150	140	130	120	110	100	90	80	کیلومتر × KM ۱۰۰۰	مورد
I				I					سیستم تعلین جلو و عقب و سیبک
I				I					گردگیرهای پلوس
T		T		T		T			پیچ و مهره‌های روی بدنه و شاسی
I		I		I		I			سیستم گازهای خروجی (اگزوز) و محافظ عایق حرارتی
I		I		I		I			وضعیت بدنه (برای زنگ زدگی، خوردگی و موج دارشدن)
I		I		I		I			لاستیک‌ها (شامل لاستیک زاپاس) (با تنظیم کردن فشار باد)
سیستم ایر کاندیشن									
R		R		R		R			فیلتر داخل اتاق

علائم جدول:

ا: بازرسی کردن (بازرسی و تمیز کردن، تعمیر، تنظیم یا در صورت لزوم تعویض کردن)

R: تعویض کردن

T: سفت کردن

C: تمیز کردن

توجه:

در صورت رسیدن زمان موردنظر برنامه تعمیر و نگهداری باید براساس زمان توصیه شده انجام شود.

1: اگر خودرو تحت شرایط زیر قرار گیرد روغن موتور یا فیلتر روغن را در دفعات بیشتری نسبت به زمان توصیه شده تعویض نمایید.

(a) رانندگی در محیط غبارآلود

(b) رانندگی در دور آرام یا حرکت طولانی مدت با سرعت کم

(c) رانندگی برای مدت طولانی در دماهای پایین یا رانندگی در مسیرهای کوتاه

2: در صورتی که خودرو به فرمان هیدرولیکی و تسمه‌های موتور و تپویه مطبوع مجهز باشد، تسمه‌ها باید بررسی و تنظیم شوند.

3: اگر خودرو در شرایط گرد و غبار و شنی استفاده می‌گردد، فیلتر هوا را تمیز نمایید و در صورت لزوم فیلتر هوا را بیشتر از آن دفعاتی که توصیه شده است تعویض نمایید.

4: تمام عملکردهای سیستم‌های الکتریکی همچون نمایشگر، چراغ‌ها یا نشانگرهای هشدار، چراغ‌ها، برف پاکن، سیستم تمیزکننده (شامل تیغه‌های برف پاکن)، شیشه بالابر برقی و سان روف شفاف برقی را کنترل کنید.

5: اگر از ترمزها به طور زیاد استفاده می‌گردد (برای مثال در شرایط رانندگی سخت یا رانندگی کوهستان) یا اگر از خودرو در شرایط مرطوب استفاده می‌شود روغن ترمز را سالیانه تعویض نمایید.

## ۳-۴ نگهداری خودرو توسط مالک احتیاط‌هایی در مورد نگهداری خودرو توسط مالک

در صورت انجام موارد نگهداری توسط مالک، از پیروی شیوه‌های مناسب که در زیر شرح داده شده اطمینان حاصل کنید.

موارد	قطعات و ابزارها
شرایط باتری (← صفحه ۲۲۱)	<ul style="list-style-type: none"> <li>• جوش شیرین (بی کربنات سدیم)</li> <li>• گریس</li> <li>• آچار (مخصوص پیچ‌های بست سرباتری)</li> </ul>
سطح مایع خنک کننده موتور (← صفحه ۲۱۶)	<ul style="list-style-type: none"> <li>• مایع خنک کننده خودرو با طول عمر طولانی</li> <li>• قیف (در صورت اضافه کردن مایع خنک کننده بکار می‌رود)</li> </ul>
سطح روغن موتور (← صفحه ۲۱۱)	<ul style="list-style-type: none"> <li>• روغن موتور محصول گروه خودروسازی CHINA FAW یا مشابه آن</li> <li>• تکه پارچه یا دستمال کاغذی، قیف</li> <li>(در صورت اضافه کردن روغن بکار می‌روند)</li> </ul>
روغن کلاچ/ترمز (← صفحه ۲۱۸)	<ul style="list-style-type: none"> <li>• روغن ترمز محصول گروه خودروسازی CHINA FAW</li> <li>• تکه پارچه یا دستمال کاغذی، قیف</li> <li>(در صورت اضافه کردن روغن بکار می‌روند)</li> </ul>
فیوزها (← صفحه ۲۳۷)	<ul style="list-style-type: none"> <li>• فیوز با محدوده آمپر یکسان مانند نوع اصلی آن</li> </ul>
فشار باد لاستیک (← صفحه ۲۳۰)	<ul style="list-style-type: none"> <li>• گیج فشار باد لاستیک</li> <li>• منبع هوای متراکم (پمپ باد)</li> </ul>
مایع شیشه شوی (← صفحه ۲۲۴)	<ul style="list-style-type: none"> <li>• مایع شیشه شوی (مخصوص فصل زمستان)</li> <li>• قیف</li> </ul>

### هشدار

محفظه موتور شامل مکانیزم‌های زیادی می‌باشد که ممکن است بطور ناگهانی حرکت کنند، گرم شوند، یا از نظر الکتریکی تحریک شوند. برای جلوگیری از صدمات جسمی جدی، توصیه می‌شود به پیشگیری‌های زیر توجه کنید.

#### ■ جهت کار بر روی محفظه موتور

- مواظب باشید موتور، رادیاتور، مانیفولد آگزوز را درست پس از رانندگی بدلیل داغ بودن، این قسمت‌ها لمس نکنید. همچنین روغن و مایعات دیگر نیز ممکن است داغ باشند.
- قبل از باز کردن درب موتور، ترمز دستی را بکشید، دسته تعویض دنده را در موقعیت خلاص (MT) یا پارک (AT) درگیر کنید، سوئیچ خودرو را در موقعیت خاموش OFF قرار دهید و از خاموش شدن موتور مطمئن شوید و کلید را با خود حمل کنید و تا سرد شدن موتور منتظر بمانید.
- دست‌ها، لباس و ابزار را دور از فن و تسمه موتور در حال حرکت قرار دهید:
- از قراردادن مواد قابل اشتعال مانند کاغذ یا تکه پارچه در محفظه موتور خودداری کنید.
- از سیگار کشیدن، یا قرار دادن نزدیک منبع سوخت یا باتری خودداری کنید.
- در صورت کار با باتری احتیاط بیشتری بکنید. زیرا باتری شامل اسید سولفوریک خورنده و سمی می‌باشد.

- به دلیل مضر بودن روغن ترمز برای دست‌ها، چشم‌ها و آسیب دیدن سطوح رنگ شده حین کار با روغن ترمز احتیاط بیشتری بکنید. در صورت ریختن روغن ترمز بر روی دست‌ها یا چشم‌ها محل را با آب تمیز بلافاصله بشویید. اگر هنوز هم احساس ناراحتی دارید بلافاصله به پزشک مراجعه نمایید.

#### ■ در صورت کار کردن نزدیک فن خنک کننده برقی یا توری رادیاتور از قرار گرفتن سوئیچ خودرو و در موقعیت خاموش OFF مطمئن شوید.

در صورت قرار داشتن سوئیچ خودرو در موقعیت روشن ON، اگر ایرکاندیشن روشن باشد و یا دمای خنک کننده بالا باشد ممکن است فن خنک کننده برقی بطور خودکار شروع به کار کند.

#### ■ عینک‌های ایمنی

برای جلوگیری از پرتاب شدن یا افتادن مواد و برخورد با چشم‌ها و یا ریختن روغن و وارد شدن آن به چشم‌ها از عینک ایمنی استفاده نمایید.



یادآوری 

- رانندگی با خودرویی که بدون فیلتر هوا باشد ممکن است باعث سایش زیاد موتور بدلیل آلودگی هوا شود. همچنین عملکرد پس زدن شعله ممکن است در محفظه موتور باعث آتش‌سوزی گردد.
- در صورت سایش لنت‌های ترمز، پایین رفتن سطح روغن ترمز عادی می‌باشد. در صورتی که مخزن روغن ترمز به دفعات نیاز به روغن ترمز پیدا کند، این نشان دهنده وجود یک مشکل جدی است و برای کنترل و بررسی خودرو باید با نمایندگی مجاز گروه بهمن تماس گرفته شود.

برای بازکردن درب موتور، قفل درب را از داخل خودرو آزاد کنید.

برای بازکردن قفل درب موتور، اهرم آزاد کننده درب موتور را به سمت بیرون بکشید.

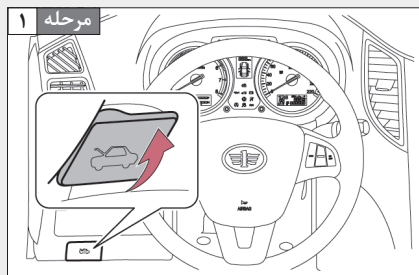

دست خود را زیر درب موتور گذاشته و اهرم آزاد کننده ضامن درب موتور را به سمت راست فشار دهید و درب موتور را بلند کنید.

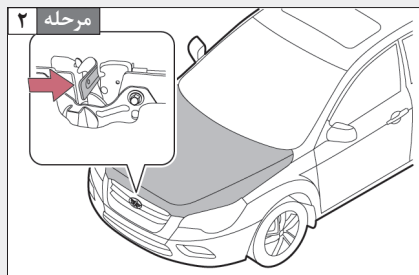

با وارد کردن میله نگهدارنده در پایه میله، درب موتور را باز (ثابت) نگه دارید.

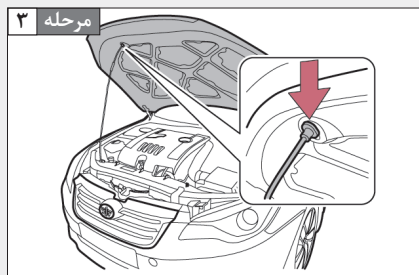

**بستن درب موتور**

**مرحله ۱** زیر سینی درب موتور را بازرسی کنید، کنترل کنید که تمام درپوش های محفظه موتور در موقعیت خود قرار گرفته اند و تمام اجسام پراکنده شده در محفظه (مانند ابزارها و غیره) را در جای درست خود قرار داده باشید.

**مرحله ۲** قبل از بستن درب موتور، بررسی کنید که میله نگهدارنده در بست خود محکم و ثابت باشد.

**مرحله ۳** درب موتور را از فاصله ۲۰ سانتی متری رها کنید تا قفل شود. بسته و قفل شدن کامل درب موتور را کنترل و بررسی کنید.

**یادآوری** 

**جهت بستن درب موتور**

با نیروی دست آن را فشار ندهید، در غیر اینصورت باعث تغییر شکل درب موتور می شود



مخصوص موتور CA4GD5

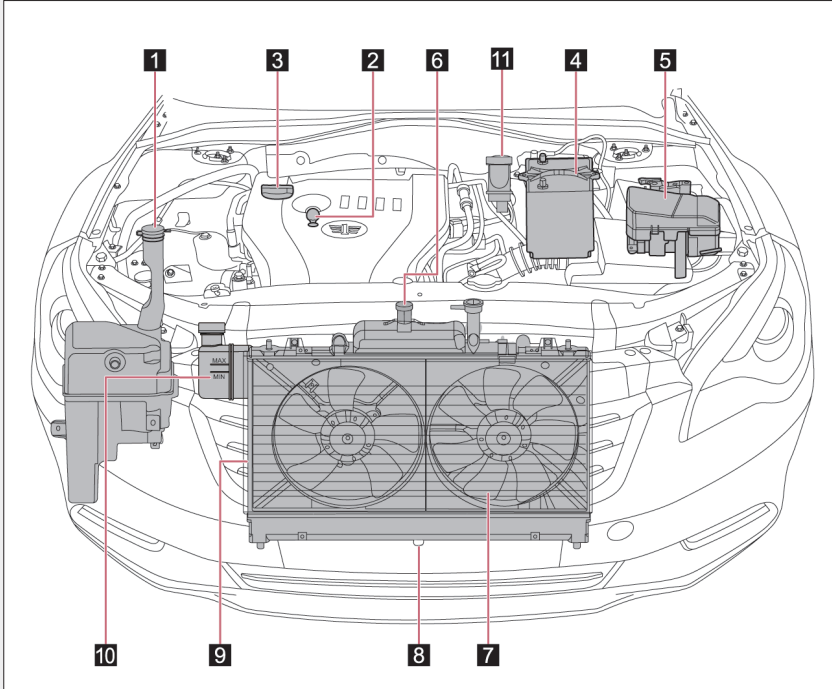

- |   |  |
|---|--|
| <b>۱</b> مخزن مایع شیشه شوی (← صفحه ۲۲۴)              | <b>۷</b> فن خنک کننده                            |
| <b>۲</b> میله اندازه گیری سطح روغن موتور (← صفحه ۲۱۱) | <b>۸</b> کندانسور (← صفحه ۲۲۱)                   |
| <b>۳</b> درپوش مخزن روغن (← صفحه ۲۱۲)                 | <b>۹</b> رادیاتور (← صفحه ۲۲۱)                   |
| <b>۴</b> باتری (← صفحه ۲۲۱)                           | <b>۱۰</b> مخزن روغن فرمان هیدرولیکی (← صفحه ۲۲۰) |
| <b>۵</b> جعبه فیوز (← صفحه ۲۳۷)                       | <b>۱۱</b> مخزن روغن ترمز (← صفحه ۲۱۸)            |
| <b>۶</b> مخزن مایع خنک کننده (← صفحه ۲۱۶)             |  |

**روغن موتور**

■ روغن موتور را بررسی کنید (مخصوص موتور CA4GD5) در صورتی که موتور در دمای عملکردی بوده و سوئیچ خودرو در وضعیت خاموش OFF قرار داشته باشد، سطح روغن موتور را کنترل و بررسی کنید.  
**مرحله ۱** خودرو را در مکانی مسطح پارک کنید. پس از خاموش کردن موتور، بیش از ۵ دقیقه منتظر بمانید تا روغن پخش شده در موتور به کارتل بازگردد.

پارچه تمیزی را زیر انتهای آن نگه دارید و میله اندازه‌گیری روغن را بیرون بکشید

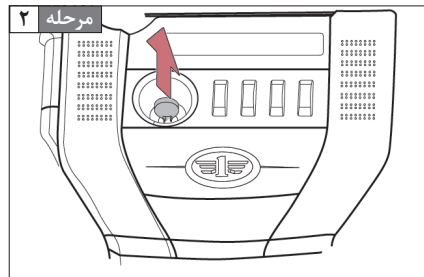

**مرحله ۳** میله اندازه‌گیری روغن را تمیز کنید.

**مرحله ۴** میله اندازه‌گیری روغن را مجدد بطور کامل وارد کنید.

**مرحله ۵** پارچه تمیزی را زیر انتهای آن نگه دارید و میله اندازه‌گیری روغن را بیرون کشیده و سطح روغن را کنترل و بررسی کنید.

**مرحله ۶** میله اندازه‌گیری روغن را تمیز کرده و مجدد بطور کامل وارد کنید.

توجه:

قبل از وارد کردن میله اندازه‌گیری روغن موتور، از قرار گرفتن صحیح اورینگ میله اندازه‌گیری روغن مطمئن شوید

**1 FULL** (پر)

**2 Low** (پایین)

توجه:

فاصله بین دو خط سطح روغن، مقدار روغن ۱ لیتر را نشان می‌دهد.

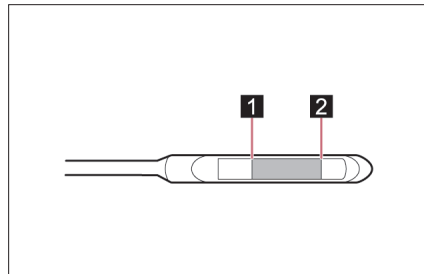

■ اضافه کردن روغن موتور (مخصوص موتور CA4GD5)

در صورت قرار داشتن سطح روغن نزدیک به علامت LOW یا پایین تر از آن، به مخزن از همان روغن موتوری که هم اکنون در موتور می باشد اضافه نمایید.

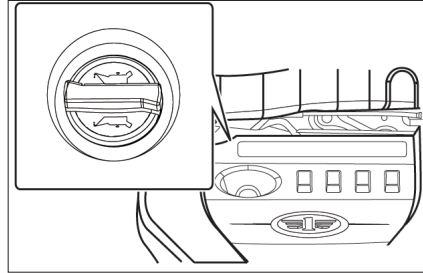

پیش از اضافه کردن روغن از بررسی و کنترل نوع روغن و آماده سازی موارد مورد نیاز اطمینان حاصل کنید.

مرحله ۱ درپوش مخزن روغن را باز کنید.

مرحله ۲ روغن را به آرامی اضافه و میله اندازه گیری را بررسی کنید.

مرحله ۳ درپوش مخزن روغن را سوار کرده و آن را در جهت حرکت عقربه های ساعت سفت کنید.

برای بالا آمدن سطح روغن از علامت LOW به Full روی میله اندازه گیری روغن حدود ۱ لیتر روغن لازم می باشد.

■ نوع روغن توصیه شده (مخصوص موتور CA4GD5)

هرگز از روغن موتور با ویسکوزیته بالا در دماهای پایین استفاده نکنید، زیرا ممکن است موتور با مشکل روشن شود. پیشنهاد می‌شود با توجه به شرایط خودرو، نوع روغن توصیه شده را انتخاب کنید.

برای جزئیات بیشتر با نمایندگی مجاز گروه بهمن مشورت نمایید.

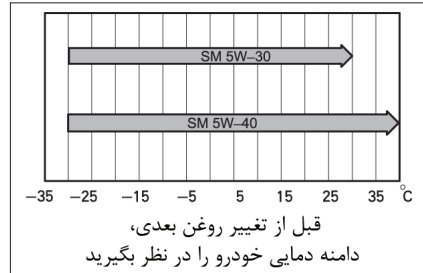

■ خواندن برچسب‌های ظرف روغن

برای کمک به انتخاب روغن مناسب یک یا دو علامت ثبت شده API به ظرف روغن اضافه شده است

**1** علامت سرویس API

قسمت بالا: علامت کیفیت روغن توسط API

(موسسه نفت آمریکا) (SM)

قسمت وسط: درجه ویسکوزیتی SAE

(SAE 5W - 30)

قسمت پایین: "ذخیره انرژی" یعنی روغن

قابلیت ذخیره سوخت را دارد.

**2** ILSAC (کمیته تایید و استاندارد بین‌المللی

روانکارها) علامت تایید.

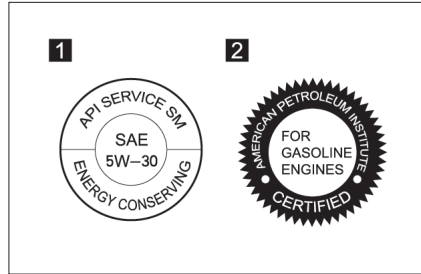

■ مصرف روغن موتور

- مقدار مصرف روغن موتور به ویسکوزیتی، کیفیت روغن و نحوه راندن خودرو بستگی دارد.
- موتور نو روغن بیشتری را مصرف می‌کند.
- به خاطر داشته باشید، در صورت بالا بودن دمای موتور، روغن کاهش یافته، و برای خودرو تنظیم سطح دقیق روغن مشکل خواهد بود.
- در صورتی که موتور بطور آشکار روغن موتور بیشتری را مصرف می‌کند، توصیه می‌شود سیستم بخار روغن کارتل را کنترل و بررسی کنید.
- در صورتی که خودرو در هر ۱۰۰۰ کیلومتر بیش از ۱/۰ لیتر روغن مصرف می‌کند، توصیه می‌شود برای بررسی موتور با نمایندگی مجاز گروه بهمن تماس بگیرید.



### هشدار

#### ■ هشدارهای مربوط به دور ریختن روغن موتور مصرف شده

- روغن موتور مصرف شده شامل مواد آلاینده زیان آوری می‌باشد که ممکن است باعث مشکلات پوستی مانند آماس و سرطان پوستی شود، بنابراین مراقبت جهت جلوگیری از تماس مکرر و طولانی لازم می‌باشد. در صورت تماس این ماده با پوست، بلافاصله محل را آب تمیز و صابون شستشو دهید.
- روغن و فیلترهای مصرف شده را فقط در حالت قابل قبول و ایمن دور بریزید. روغن و فیلترهای مصرف شده را همراه با زباله خانگی دور نریزید یا در لوله‌های فاضلاب یا روی زمین رها نکنید. جهت دریافت اطلاعاتی در رابطه با بازیافت یا دفع روغن موتور با نمایندگی مجاز گروه بهمن تماس بگیرید.
- روغن مصرف شده را دور از دسترس کودکان قرار دهید.

### یادآوری

#### ■ جلوگیری از آسیب‌های جدی موتور

کمبود یا نامرغوب بودن روغن ممکن است، باعث ضعیف شدن کارایی روانکارها در قسمتهای حرکتی موتور، گیرپاژ کردن و صدمه دیدن موتور شود. لازم است روغن موتور بطور دورهای بررسی و تعویض شود.

#### ■ جهت تعویض روغن موتور

- پس از کاهش دمای روغن موتور، آن را تعویض کنید.
- از ریختن شدن روغن موتور روی قطعات خودرو جلوگیری کنید.
- به دلیل صدمه دیدن موتور از پر کردن بیش از اندازه مخزن روغن خودداری کنید.
- پس از هر بار پر کردن مخزن روغن موتور، سطح روغن را روی میله اندازه‌گیری کنترل و بررسی کنید.
- از بسته شدن محکم درب روغن موتور اطمینان حاصل کنید.

مایع خنک کننده موتور

زمانی که موتور سرد است (مخصوص موتور BWH) سطح مناسب مایع خنک کننده بهتر است بین خطوط "MAX" یا "MIN" روی مخزن باشد.

- 1 درپوش مخزن
- 2 "MAX" (حداکثر)
- 3 "MIN" (حداقل)

در صورتیکه سطح مایع خنک کننده پایین از خط "MIN" می باشد، برای رسیدن به سطح مناسب، مایع خنک کننده اضافه نمایید.

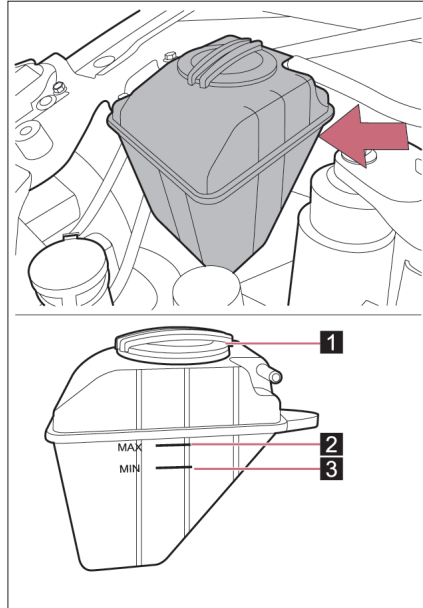

زمانی که موتور سرد است (مخصوص موتور CA4GD5) سطح مناسب مایع خنک کننده بهتر است بین خطوط "Full" و "Low" روی مخزن باشد.

- 1 درپوش مخزن
- 2 "Full" (پر)
- 3 "Low" (پایین)

در صورتیکه سطح مایع خنک کننده پایین تر از خط "Low" می باشد، برای رسیدن به سطح مناسب، مایع خنک کننده اضافه نمایید.

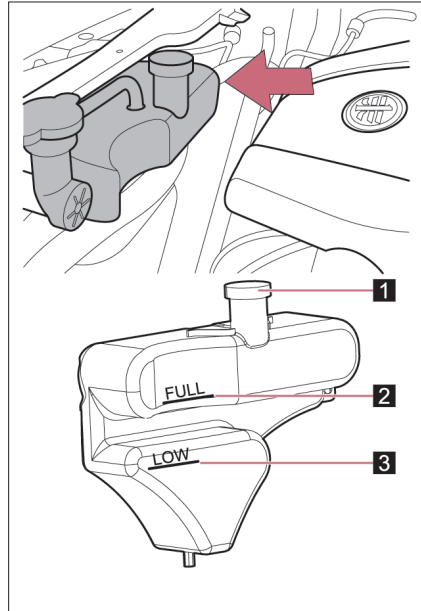

■ در صورتیکه پس از مدت کوتاهی از شروع حرکت سطح مایع خنک کننده پایین بیاید.

رادیاتور، درپوش رادیاتور و لوله های آنرا بطور چشمی بررسی کنید. در صورت پیدا نشدن نشتی، از نمایندگی های مجاز گروه بهمن درخواست نمایید، فشار درب رادیاتور را آزمایش کرده و سیستم خنک کننده را از نظر نشتی کنترل و بررسی نماید.

■ نامناسب بودن سطح مایع خنک کننده

- خوردگی رادیاتور
- صدمه دیدن موتور به دلیل داغ شدن

■ انتخاب مایع خنک کننده

- از مایع خنک کننده دارای عمر طولانی در تمام سال استفاده نمایید.
- برای درست کردن مایع خنک کننده فقط از آب خالص ( آب بدون مواد معدنی) استفاده نمایید.
- آب دارای مواد معدنی راندمان مایع خنک کننده را کاهش می دهد.
- از محلول های بیش از ۶۰٪ ضدیخ استفاده نکنید. این مواد راندمان مایع خنک کننده را کاهش می دهند.
- توصیه می شود برای جزئیات بیشتر در این زمینه با نمایندگی مجاز گروه بهمن مشورت نمایید.

**هشدار** ⚠️

■ در صورت داغ شدن موتور

از باز کردن درب مخزن مایع خنک‌کننده و رادیاتور خودداری کنید. ممکن است سیستم خنک‌کننده تحت فشار باشد و در صورت باز کردن درب رادیاتور، مایع خنک‌کننده داغ خارج شده و باعث سوختگی یا صدمات جسمی دیگری شود.

**یادآوری** ⚠️

■ جهت اضافه کردن مایع خنک‌کننده موتور

از خواندن برچسب مایع خنک‌کننده پیش از اضافه کردن آن مطمئن شوید. مایع خنک‌کننده توصیه شده توسط گروه خودرو و سازان CHINA FAW را برای ایجاد روانکاری مناسب، حفاظت در برابر خوردگی و خنک کردن اضافه نمایید. در صورت استفاده از آب، ممکن است آب یخ بزند و باعث خرابی رادیاتور شود.

■ خارج شدن مایع خنک‌کننده

برای جلوگیری از صدمه دیدن قطعات یا رنگ خودرو بلافاصله محل را با آب بشویید.

**روغن ترمز / کلاچ**

■ سطح روغن ترمز / کلاچ

روغن بکار رفته در ترمز و کلاچ از یک مخزن می‌باشد.

سطح روغن ترمز / کلاچ باید بین علامت‌های MAX و MIN روی مخزن ترمز قرار داشته باشد.

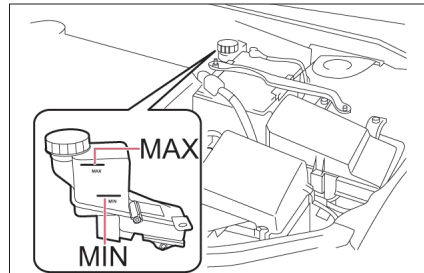

### هشدار

#### ■ اضافه کردن روغن ترمز / کلاچ

- خارج شدن روغن ترمز / کلاچ بسیار خطرناک است. در صورت تماس روغن ترمز / کلاچ با چشمها، توصیه می شود محل را با آب شسته و بلافاصله به پزشک مراجعه نمایید.
- دقت کنید روغن ترمز / کلاچ بر روی بدن شما یا موتور نریزد، در غیر اینصورت ممکن است موجب آتش سوزی شود.

#### ■ پایین آمدن سطح روغن ترمز / کلاچ

- سطح پایین روغن ترمز / کلاچ بسیار خطرناک است این امر نشان دهنده سایش لنت های ترمز یا نشتی در سیستم ترمز می باشد و ترمزها کارایی خود را از دست داده و منجر به بروز تصادفات شدید می شود. در صورتیکه متوجه پایین بودن سطح روغن ترمز / کلاچ شدید، توصیه می شود ترمز و کلاچ را کنترل و بررسی کنید.
- اگر سطح روغن ترمز / کلاچ کم است، روغن را تا خط MAX اضافه کنید. قبل از اضافه کردن روغن اطراف درب مخزن روغن را کاملا تمیز نمایید.

### یادآوری

- روغن ترمز / کلاچ سطح رنگ را از بین خواهد برد. اگر روغن بطور اتفاقی بر روی سطح رنگ شده ریخت، بلافاصله آن را با آب بشویید.
- از روغن ترمز / کلاچ توصیه نشده استفاده نکنید، چون سیستمها را خراب می کند. ترکیب روغن های متفاوت همچنین سیستمها را خراب می نماید.
- اگر سیستم نیاز به اضافه کردن یا تعویض یا روغن جدید دارد، توصیه می شود برای سرویس خودرو با نمایندگی مجاز گروه بهمن مشورت نمایید.

### روغن فرمان هیدرولیک

توصیه می‌شود از روغن فرمان هیدرولیک توصیه شده استفاده نمایید (مخصوص موتور CA4605)

سطح روغن فرمان هیدرولیک باید بین علامت‌های "MAX" و "MIN" باشد.

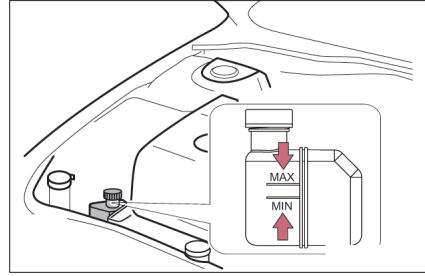

توجه:

سطح روغن فرمان هیدرولیک در مخزن روغن را با موتور خاموش و سرد مورد بازدید قرار دهید. در صورت نیاز، روغن اضافه نمایید. روغن فرمان هیدرولیک نیاز به تعویض دوره‌ای ندارد.

### ⚠ یادآوری

برای جلوگیری از خرابی پمپ فرمان هیدرولیک نباید خودرو برای مدت طولانی در زمانیکه سطح روغن فرمان هیدرولیک پایین است کار نماید.

### رادیاتور و کندانسور

رادیاتور و کندانسور را بررسی کرده و اجسام خارجی اطراف آنها را جمع‌آوری کنید. در صورت کثیف بودن یا عملکرد غیر عادی رادیاتور و کندانسور، توصیه می‌شود برای بررسی خودرو با نمایندگی مجاز گروه بهمن تماس بگیرید.

### هشدار

■ در صورت داغ شدن موتور از تماس با رادیاتور و کندانسور خودداری کنید، زیرا باعث سوختگی می‌شود.

### باتری

سیستم مدیریت تأمین نیرو می‌تواند ولتاژ خروجی ژنراتور و وضعیت باتری را برای تشخیص شارژ مطلوب به موقع تنظیم نماید.

این سیستم می‌تواند در صورت افزایش برق خودرو، مصرف سوخت را کاهش دهد. به روش زیر باتری را کنترل و بررسی کنید

■ نمای بیرونی باتری

از خورده نشدن قطعه‌های باتری و شل نشدن اتصالات، نداشتن ترک، خوردگی یا شل نشدن اتصالات بستهای باتری اطمینان حاصل کنید.

- 1 قطب مثبت
- 2 قطب منفی
- 3 اتصالات بستهای باتری

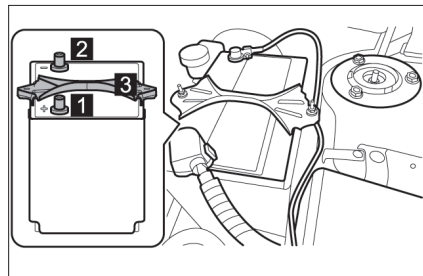

**پیش از شارژ مجدد باتری**

- در صورت شارژ مجدد باتری، گاز هیدروژن که گاز قابل اشتعال و احتراقی است تولید می شود. بنابراین قبل از شارژ مجدد باتری به پیشگیری های زیر توجه کنید:
- در صورت شارژ مجدد باتری نصب شده بر روی خودرو، از قطع بودن اتصال منفی مطمئن شوید.
  - در صورت اتصال و قطع کابلهای شارژ کننده به باتری از قرار داشتن کلید برق روی شارژر در موقعیت خاموش OFF مطمئن شوید.

**هشدار ****■ مواد شیمیایی باتری**

- یک باتری شامل مواد سمی و اسید سولفوریک خورنده می باشد و ممکن است گاز هیدروژن که گازی قابل اشتعال و احتراق است را تولید کند. برای کاهش احتمال صدمات جسمی جدی، در صورت کار در نزدیکی یا روی باتری به پیشگیری های زیر توجه کنید:
- از تماس قطبهای باتری بوسیله ابزاری که باعث جرقه زدن می شود خودداری کنید.
  - در نزدیکی باتری از روشن کردن کبریت یا سیگار کشیدن خودداری کنید.
  - از تنفس الکترولیت باتری خودداری کنید.
  - در صورت کار کردن در نزدیکی باتری از عینکهای ایمنی استفاده نمایید.
  - باتری را از دسترس کودکان دور نگه دارید.

**■ مکان شارژ کردن ایمن باتری**

- باتری را همواره در فضای باز شارژ کنید. در مکانهایی که از تهویه مناسب برخوردار نیستند مانند مکانهای بسته یا پارکینگها از شارژ کردن باتری خودداری کنید.

**■ بازدید اضطراری مایع الکترولیت**

- در صورت ورود مایع الکترولیت به چشمها، بلافاصله با آب تمیز به مدت ۱۵ دقیقه چشمها را شستشو دهید و به پزشک مراجعه کنید. در صورت امکان تا رسیدن به نزدیکترین مرکز پزشکی با استفاده از آب و اسفنج یا پارچه به شستن چشمها ادامه دهید.
- در صورت رسیدن الکترولیت به پوست، محل را کاملاً بشویید. اگر احساس درد یا سوزش می کنید، بلافاصله به پزشک مراجعه کنید.
- در صورت ریختن الکترولیت بر روی لباس، برای جلوگیری از نفوذ مایع الکترولیت از طریق لباس به پوست، بلافاصله لباس را از تن خارج کنید.
- در صورت خوردن اتفاقی مایع الکترولیت، مقدار زیادی آب یا شیر، یا شیر محتوی هیدروکسید منیزیم (بعنوان ضد اسید و ملین بکار می رود)، تخم مرغ خام زده شده یا روغن گیاهی خورده و بلافاصله به پزشک مراجعه کنید.



### یادآوری

■ توصیه می شود به پیشگیری های زیر در خصوص حالت عملکرد مطلوب باتری توجه کنید:

- از نصب ایمن باتری مطمئن شوید.
- سر باتری را تمیز و خشک نگه دارید.
- قطبهای باتری و اتصالات آن را تمیز و ایمن نگه دارید.
- اگر خودرو مدت طولانی پارک می باشد، سیم اتصال باتری را قطع کرده و آن را هر ۶ هفته یکبار مجدد شارژ کنید.
- کابل‌های مثبت و منفی باتری را به ترتیب به کابلهای مثبت و منفی خودرو وصل کنید. از اتصال معکوس جدا خودداری کنید، در غیر اینصورت باعث صدمه دیدن تجهیزات الکتریکی خودرو می شود.
- از سر و ته و کج کردن باتری خودداری کنید، زیرا باعث نشت مایع الکترولیت آن می شود.

مایع شیشه شوی

مخصوص موتور CA4GD5

در صورت عمل نکردن شیشه شوی، ممکن است مایع مخزن مایع شیشه شوی خالی باشد. مایع شیشه شوی به مخزن اضافه کنید.

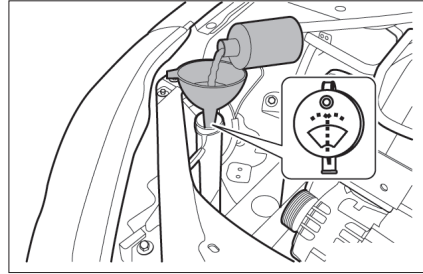

هشدار ⚠️

■ جهت پر کردن مجدد مایع شیشه شوی

در صورت روشن یا داغ بودن موتور از پر کردن مایع شیشه شوی خودداری کنید. زیرا مایع شیشه شوی حاوی الکل می باشد و در صورت ریختن بر روی موتور باعث آتش سوزی می شود.

یادآوری ⚠️

- از محلول آب صابون با مایع ضدیخ موتور بجای مایع شیشه شوی استفاده نکنید. در غیر اینصورت باعث صدمه دیدن سطح رنگ شده خودرو می شود.
- در صورت لزوم مایع شیشه شوی را با آب رقیق کنید.

جابجایی یا تعویض لاستیک‌ها به فرسایش آج لاستیک بستگی دارد.  
 ■ کنترل و بررسی لاستیک‌ها

- 1 آج نو
  - 2 نشانگر فرسایش آج
  - 3 آج فرسوده
- در صورت ظاهر شدن نشانگر فرسایش آج، لاستیک را تعویض نمایید.

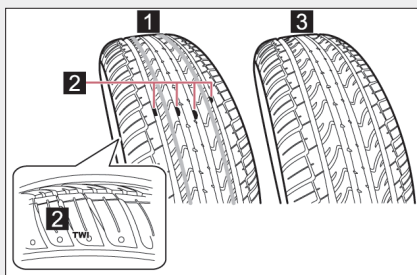

■ جابجایی لاستیک

◀ جابجایی چهار لاستیک خودروی مجهز به لاستیک زاپاس (رینگ آلومینیومی)\* برای این مدل جابجایی مناسب می‌باشد.

\* : CA7165AT5G1 Honourable

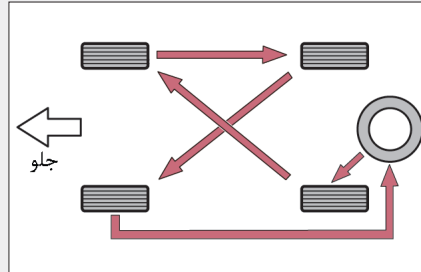

توجه:

- ۱- تمام لاستیکهای زاپاس بدون حسگر اندازه‌گیری فشار باد لاستیک می‌باشند.
- ۲- خودرو مجهز به سیستم اندازه‌گیری فشار باد لاستیک می‌باشد.

⚠ یادآوری

لاستیک‌های یک جهت و لاستیک‌های رادیال که دارای الگوی آج نامتقارن می‌باشند، را فقط از جلو به عقب نه حالت کنار به کنار جابجا نمایید. اگر لاستیک‌ها به حالت کنار به کنار جابجا شوند عملکرد لاستیک تقلیل پیدا خواهد نمود.  
از لاستیک‌های زاپاس با رینگ فولادی فقط در مواقع اضطراری استفاده کنید و از بکار بردن آنها به مدت طولانی خودداری کنید.

■ نمونه‌ای از علائم و مفهوم آنها در لاستیک‌ها

نمونه از علائم لاستیک‌ها را در شکل مقابل ملاحظه می‌کنید.

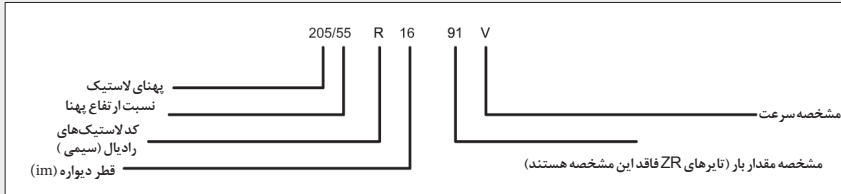

اطلاعات علائم مشخصه لاستیک‌ها

حداکثر سرعت مجاز Km/h	مشخصه سرعت
160	Q
170	R
180	S
190	T
200	U
210	H
240	V
270	W
300	Y
240 با بالاتر	ZR

باتوجه به اطلاعات مربوط به علائم لاستیک‌ها در جدول فوق، لاستیک مناسبی را انتخاب نمایید.

**اقدامات حفاظتی چرخ**

- حین رانندگی در کنار جدول پیاده رو یا موانع مشابه، در امتداد مانع و تا جاییکه امکان دارد در وضعیت عمودی رانندگی کنید.
- سطح لاستیک را به موادی مانند گریس، روغن و سوخت آغشته نکنید.
- میزان صدمه دیدگی لاستیک (مانند بریدگی، ترک خوردگی یا باد کردگی ناهمگون) را بطور دوره‌ای کنترل و بررسی کنید، و آلودگی را از سطح آج لاستیک تمیز کنید.

**اقدامات نگهداری لاستیک**

- قبل از پیاده کردن لاستیک آن را علامت گذاری کنید زیرا جهت جابجایی را نشان می‌دهد و تایر را با توجه به علامتهایی که جهت جابجایی همان چرخ و بالانس مناسب آن را نشان می‌دهد در وضعیت اصلی خودش قرار دهید.
- چرخ‌ها و لاستیک‌های پیاده شده را در محیطی سرد، خشک و تاریک به دور از نور مستقیم خورشید نگهداری کنید.

**صدمات پنهانی**

تشخیص صدمات وارده به لاستیک‌ها و دیواره‌ها همواره مشکل بوده است. در صورتیکه تجربه لرزش غیر عادی یا کشش خودرو به یک سمت را داشته‌اید، این امر نشان دهنده وجود یک یا چند نقص در لاستیک‌ها می‌باشد. برای بررسی لاستیک‌ها بلافاصله با نمایندگی مجاز گروه بهمن تماس بگیرید.

**شرایط تعویض لاستیک‌ها:**

- در صورت مواجه شدن با خرابی‌های لاستیک مانند بریدگی، ترک خوردگی یا وجود شکاف، ظاهر شدن شکاف عمیق بر روی بافت لاستیک و یا باد کردن ناهمگون آن.
- در صورت مکرر پنچر شدن یا تعمیر نشدن لاستیک به دلیل صدمات دیگر.

**محدوده عمر لاستیک**

از بکار بردن لاستیک‌هایی که ۶ سال از عمر آنها گذشته و فرسوده شده‌اند، خودداری کنید. در صورتیکه مجبور به استفاده از لاستیک‌های کهنه هستید با احتیاط و آهسته رانندگی کنید.

**فرسودگی آج لاستیک‌های یخ‌شکن کمتر از ۴ mm یا بیشتر**

کاهش آشکار کارایی لاستیک‌های یخ‌شکن

### هشدار

#### ■ شرایط بازرسی و تعویض لاستیک‌ها

جهت جلوگیری از بروز تصادف به پیشگیری‌های زیر توجه کنید. در غیر اینصورت، بی توجهی باعث خرابی قطعات محرک خودرو و نیز از بین رفتن تعادل ماشین و در نتیجه منجر به بروز تصادف و صدمات جسمی جدی می‌شود.

- از استفاده کردن از تایرهایی با توجه به شرکت‌های سازنده مختلف، مدلها، الگوی آج یا فرسایش آج خودداری کنید.
- استفاده کردن از دیگر تایرهایی که مشخصات آن توسط گروه خودرو سازی بهمن برای خودروی شما توصیه نشده است خطرناک می‌باشد.
- از استفاده کردن ترکیبی از لاستیک‌هایی که دارای ساختارهای متفاوتی هستند (لاستیک‌های سیمی، تقویتی ساده و ساده) خودداری کنید.
- از استفاده کردن ترکیبی از لاستیک‌های تابستان، تمام فصول و زمستان خودداری کنید.
- از استفاده کردن از لاستیکی که بر روی خودروی دیگر استفاده شده خودداری کنید.

### یادآوری

- حین رانندگی در جاده‌های لغزنده یا پر دست انداز مراقبت لازم را به عمل آورید. این شرایط باعث بادکردگی ناهمگون لاستیکها و منجر به ترکیدگی آنها می‌شود.
- از ادامه رانندگی با لاستیک کم باد خودداری کنید. زیرا باعث خرابی لاستیک‌ها و رینگ آنها می‌شود.

همیشه باد تایرها را در فشار مناسب نگه دارید، پر باد یا کم باد بودن تایرها بر کیفیت رانندگی و حفظ تعادل خودرو تأثیر می‌گذارد. فشار باد لاستیک را حداقل ماهی یکبار کنترل و بررسی کنید.

برچسب فشار باد لاستیک بر روی قاب درب سمت راننده قرار دارد.

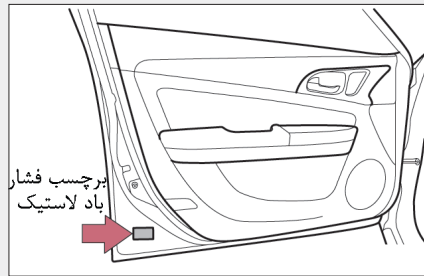

#### ■ تأثیرات فشار باد نامناسب لاستیک‌ها

کم باد بودن لاستیک‌ها:

- بدلیل افزایش مقاومت چرخش لاستیک‌ها، میزان مصرف سوخت افزایش پیدا می‌کند.
- عملکرد پایداری و تعادل خودرو کاهش پیدا می‌کند.
- در صورتیکه لاستیک‌ها از فشار باد مناسبی برخوردار نباشند باعث آسیب دیدگی و داغ شدن چرخ‌ها و در نتیجه ترکیدن لاستیک‌ها و همچنین جدا شدن لاستیک از دیواره رینگ و کاهش ایمنی آن می‌شود.
- سایش غیر منتظره در دو طرف لاستیک بوجود می‌آید.
- فرسایش رانندگی کاهش پیدا می‌کند.

پر باد بودن لاستیک‌ها:

- سایش زیادی در قسمت وسط لاستیک بوجود می‌آید.
- در صورت پر باد بودن لاستیک‌ها، آنها به راحتی دچار ترک خوردگی و ترکیدگی می‌شوند.

#### ■ دستورالعمل‌های مربوط به کنترل فشار باد لاستیک

فشار باد لاستیک را به موقع کنترل و بررسی کنید، حتی اگر خودروی شما مجهز به سیستم اندازه گیری فشار باد لاستیک باشد، این سیستم فشار باد و دمای لاستیک را به شما یادآوری می‌کند. در صورت کنترل فشار باد لاستیک به موارد زیر توجه کنید:

- همیشه در زمان سرد بودن لاستیک‌ها، فشار باد آنها را کنترل نمایید.
- در صورت پارک بودن خودرو حداقل به مدت ۳ ساعت یا رانندگی نکردن بیش از ۱/۵ کیلومتر، می‌توان فشار باد مناسب لاستیک‌ها را خواند.
- همیشه از گیج اندازه‌گیری فشار باد لاستیک استفاده نمایید.



- فشار باد لاستیک‌های گرم (بعد از رانندگی) بطور معمول از مقدار توصیه شده بیشتر است. برای تنظیم فشار باد لاستیک‌های گرم هوای درون لاستیک را خالی یا کم نکنید.
  - ظرفیت وزن خودرو را افزایش ندهید.
  - وزن سرنشینان و محفظه بار را طوری در نظر بگیرید که موجب تعادل خودرو شود.
- توجه:

خودروهای مجهز به سیستم اندازه‌گیری فشار باد لاستیک دما و فشار باد لاستیک را هر ۲۴ تا ۳۶ ثانیه نشان می‌دهد. در صورت متوقف بودن خودرو تغییرات در فشار باد لاستیک را پس از ۱۵ دقیقه هر ۲۴ تا ۳۶ ثانیه نشان می‌دهد.

#### هشدار

- فشار باد نامناسب لاستیک‌ها برای حفظ عملکرد لاستیک‌ها خطرناک می‌باشد.
- همیشه باد لاستیک‌ها را در فشار مناسب نگه دارید، در غیر اینصورت باعث بروز شرایط زیر می‌شود:
- فرسایش شدید
- فرسایش غیرمنتظره
- ضعیف شدن حفظ تعادل خودرو
- ترکیدگی در اثر داغ شدن لاستیک‌ها
- ضعیف شدن آب بندی لبه های لاستیک
- تغییر شکل رینگ و / یا جدا شدن رینگ از لاستیک
- امکان صدمه دیدن لاستیک در اثر خطرات جاده‌ای

#### یادآوری

- جهت بازرسی و تنظیم فشار باد لاستیک از نصب مجدد درپوش سوپاپ باد کردن لاستیک اطمینان حاصل کنید. بدون بستن درپوش سوپاپ ممکن است آلودگی یا رطوبت وارد سوپاپ شود و در نتیجه باعث نشت باد و تصادف گردد. در صورت خراب شدن درپوش سوپاپ لاستیک، بلافاصله با نوع جدید آنرا تعویض کنید.

در صورت تابیدگی، ترک خوردگی یا خوردگی شدید، رینگ را تعویض نمایید. در غیر اینصورت، باعث جدا شدن لاستیک از رینگ و در نتیجه از دست دادن کنترل خودرو می‌شود.

#### ■ انتخاب رینگ

در صورت تعویض رینگ‌ها، از مشابه بودن رینگ جدید با رینگ پیاده شده با توجه به ظرفیت بار، قطر، پهنای رینگ، و انحراف آن مطمئن شوید. توصیه می‌شود با مراجعه به نمایندگی مجاز گروه بهمن اقدام به تعویض رینگ خودرو کنید.

استفاده از رینگ‌های زیر توصیه نمی‌شود:

- رینگ‌هایی که از نظر اندازه و نوع متفاوت می‌باشند.
- رینگ‌های تابیده شده و خارج شده از حالت اولیه

#### ■ هشدارهای رینگ آلومینیومی

● از پیچ‌های مناسب رینگ و آچارهایی که برای این نوع رینگ (آلومینیومی) طراحی شده اند استفاده نمایید.

● حین استفاده از زنجیر چرخ به رینگ‌های آلومینیومی صدمه وارد نکنید.

● حین بالانس کردن چرخها از وزن مناسب توصیه شده نمایندگی مجاز گروه بهمن یا مشابه آن استفاده نمایید.

#### هشدار

#### ■ جهت تعویض چرخ‌ها

از چرخ‌هایی که از نظر اندازه با نوع اصلی آن متفاوتند استفاده نکنید، زیرا باعث از دست دادن کنترل خودرو حین رانندگی می‌شود.

برای حفظ راندمان تهویه مطبوع فیلتر آن را بطور مرتب تعویض کنید.

■ فیلتر ایرکاندیشن

**مرحله ۱** سیستم تهویه مطبوع را به حالت گردش هوای داخلی تنظیم کنید. در صورتیکه سیستم در حالت گردش هوای بیرونی تنظیم باشد، از پیاده کردن فیلتر خودداری کنید.

**مرحله ۲** سوئیچ خودرو را در موقعیت خاموش OFF قرار دهید.

**۱** دو طرف جعبه داشبورد را به سمت وسط فشار دهید.

**۲** جعبه داشبورد را به طرف پایین کشیده تا کاملاً باز و پوشش فیلتر نمایان شود

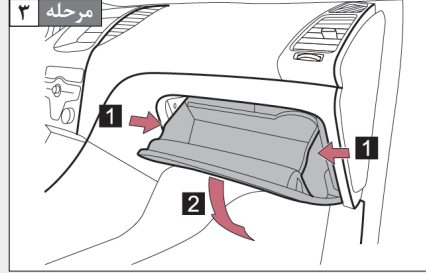

پوشش فیلتر را پیاده کنید.

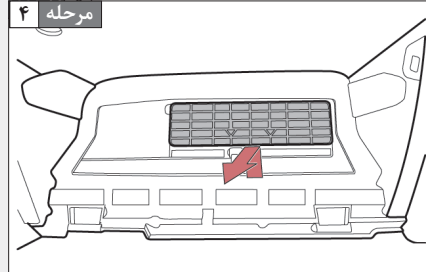

فیلتر تهویه مطبوع را پیاده کنید.

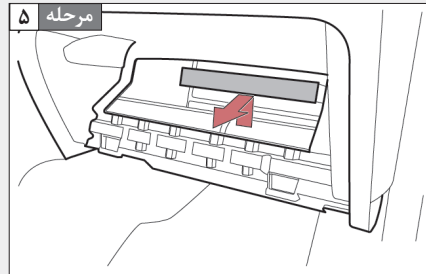

فیلتر تهویه مطبوع را با نوع جدید آن از همان مدل تعویض کنید.  
توجه:  
فیلتر جدید را با توجه به جهت بالای فلش سیاه رنگ سوار کنید.

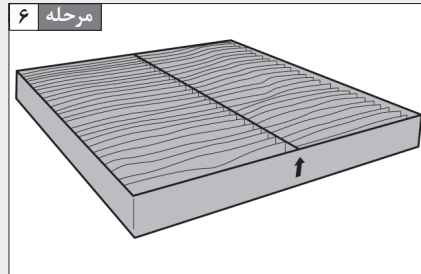

#### ■ تعویض متناوب فیلتر تهویه مطبوع

در صورت قرار گرفتن در محیط‌های غبار آلود یا مکان‌هایی با جریان ترافیکی سنگین نیاز به تعویض به موقع فیلتر ضروری می‌باشد.

#### ■ در صورت کاهش شدید جریان هوا از دریچه‌ها

ممکن است فیلتر مدور شده باشد. فیلتر را بررسی کرده و در صورت نیاز آن را تعویض کنید.

#### ■ فیلتر تهویه مطبوع

در صورت نیاز به تعویض یا تمیز کردن فیلتر، توصیه می‌شود با نمایندگی مجاز گروه بهمن تماس بگیرید.

#### یادآوری ⚠

#### ■ جهت استفاده از سیستم تهویه مطبوع

همواره از نصب فیلتر اطمینان حاصل کنید.

#### ■ جهت پیاده کردن فیلتر

- همواره برای پیاده کردن فیلتر از قرار داشتن سیستم در حالت گردش هوای داخلی مطمئن شوید.
- بکار بردن نیروی زیاد برای پیاده کردن فیلتر به مکانیزیم حرکت دریچه ورودی هوا آسیب زده و باعث عملکرد نادرست دریچه‌های ورودی و خروجی هوا می‌شود.
- در صورت کار کردن کولر دمنده هرگز اقدام به تعویض فیلتر تمیز کننده هوا نکنید، در غیر این صورت باعث صدمات جسمی می‌شود.

در صورت خالی شدن باتری ریموت، باتری آن را تعویض نمایید.

■ وسایل مورد نیاز:

- آچار پیچ گوشتی ( برای جلوگیری از صدمه دیدن ریموت سر آچار پیچ گوشتی را با نوار چسب بپوشانید)
- باتری
- تعویض باتری

**مرحله ۱** برای خارج کردن کلید میکانیکی، دکمه آزاد کننده را فشار دهید (← مرحله ۲)

آچار پیچ گوشتی کوچکی را به داخل شیار وارد کنید و برای خارج کردن کلید میکانیکی از ریموت زائده را فشار دهید.

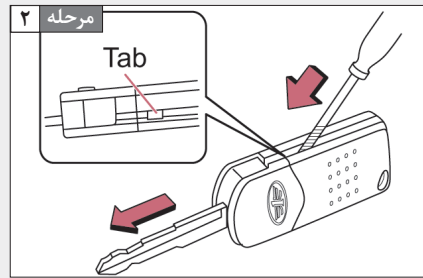

آچار پیچ گوشتی پوشش داده شده بانوار چسب را وارد شیار کنید و به آرامی پوشش دستگاه کنترل از راه دور را بلند نمایید.

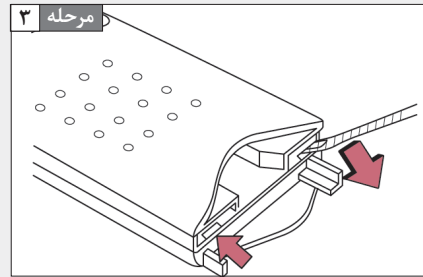

پوشش باتری را پیاده کنید.

باتری جدید را با قرار دادن جهت مثبت (+) به سمت بالا سوار کنید.

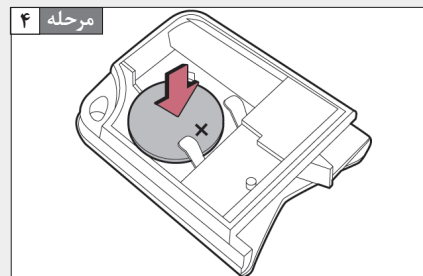

■ باتری توصیه شده

- پیشنهاد می‌کنیم برای تعویض باتری از همان نوع یا مشابه آن که توسط نمایندگی مجاز گروه بهمن توصیه شده استفاده نمایید.
- نوع باتری: CR/620
- با توجه به قوانین کشور خود اقدام به دور ریختن باتری‌های مصرف شده کنید.

هشدار 

■ پیاده کردن باتری و دیگر قطعات

- از دسترس کودکان دور نگه دارید.
- دلیل کوچکی این قطعات ممکن است توسط کودکان بلعیده شده و راه بلع را مسدود نماید.

یادآوری 

■ جهت عملکرد عادی پس از تعویض باتری

- به پیشگیری‌های زیر برای جلوگیری از بروز تصادف توجه کنید.
- همیشه با دستان خشک کار کنید، رطوبت ممکن است باعث زنگ‌زدگی باتری شود.
- از لمس کردن و حرکت تجهیزات داخل ریموت خودداری کنید.
- از خم کردن ترمینال‌های باتری خودداری کنید.

در صورت کار نکردن هر کدام از تجهیزات الکتریکی، ممکن است فیوزی سوخته باشد. در این حالت، در صورت لزوم فیوزها را بررسی و تعویض نمایید.

**مرحله ۱** سوئیچ خودرو را در موقعیت خاموش OFF قرار دهید.

**مرحله ۲** فیوزها در جاهایی که در زیر آورده شده قرار دارند، برای بررسی فیوزها به دستورالعمل‌های زیر توجه کنید.

■ فیوزهای قرار گرفته در قسمت پایین داخل ستون محافظ

درپوش آنرا به سمت بیرون باز کنید.

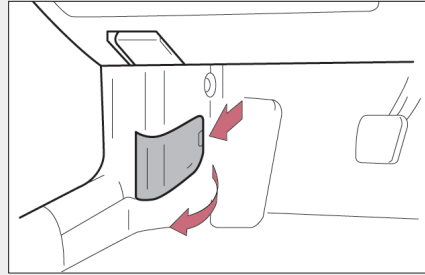

■ فیوزهای قرار گرفته در محفظه موتور

زائده‌ها را به سمت داخل فشار دهید و درپوش آنرا بلند کنید.

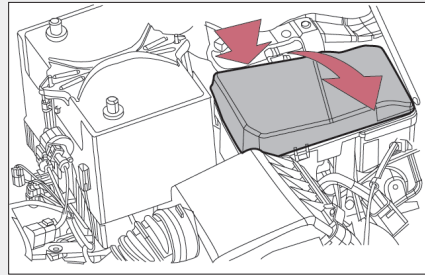

**مرحله ۲** پس از خراب شدن سیستمی، با توجه به نقشه‌های داخل درپوش جعبه فیوز و با استفاده از جزئیات آن فیوز سوخته شده را پیدا نمایید.

با ابزار فیوز کش، فیوز را بیرون بکشید.

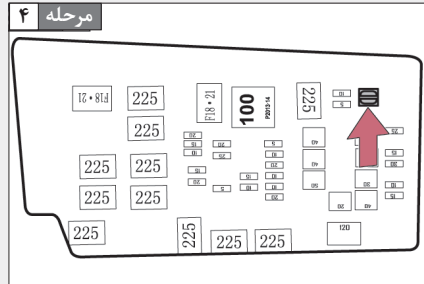

مرحله ۵ سوخته بودن فیوز را کنترل و بررسی کنید.

تیپ A ◀

- 1 فیوز سالم
  - 2 فیوز سوخته
- فیوز سوخته را با فیوز جدیدی برحسب آمپر مناسب آن تعویض کنید  
برای بررسی محدوده آمپر فیوز به مشخصات روی درپوش جعبه فیوز مراجعه کنید.

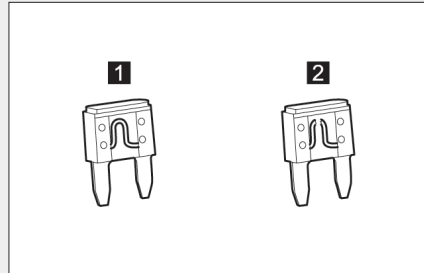

تیپ B ◀

- 1 فیوز سالم
- 2 فیوز سوخته

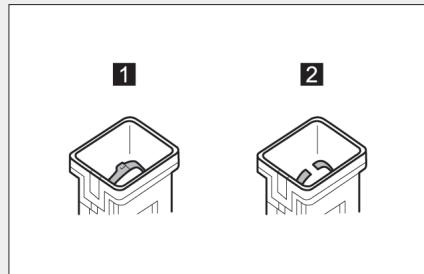



### ■ موقعیت و محدوده آمپر فیوز

برای دانستن جزئیات بیشتر در مورد موقعیت و محدوده آمپر فیوز به نقشه‌های داخل درپوش جعبه فیوز مراجعه کنید.

### ■ پس از تعویض کردن فیوزها

- در صورت روشن نشدن چراغ‌ها، ممکن است تعویض لامپ چراغ‌ها ضروری باشد. توصیه می‌شود با نمایندگی مجاز گروه بهمن تماس بگیرید.
- در صورت سوختن مجدد فیوز تعویض شده، خودرو را توسط نمایندگی مجاز گروه بهمن مورد بازرسی قرار دهید.

### ■ وجود اضافه بار در مدارها

#### ⚠ هشدار

#### ■ جلوگیری از خرابی سیستم‌ها و آتش گرفتن خودرو

به پیشگیری‌های زیر توجه کنید. بی‌توجهی به انجام این پیشگیری‌ها باعث صدمه دیدن خودرو و باعث آتش سوزی یا صدمات جسمی می‌شود.

- هرگز از فیوزی با محدوده آمپری بالاتر از موارد مشخص شده در نقشه استفاده نکنید.
- همیشه از فیوز جدیدی که از نظر آمپر مشابه یا یکسان با فیوز سوخته شده است و توسط نمایندگی مجاز گروه بهمن توصیه شده استفاده نمایید.
- هرگز اقدام به تعویض فیوز و سیم‌کشی آن نکنید، بی‌توجهی به این مورد باعث صدمات جدی یا حتی آتش سوزی می‌شود.
- هرگز اقدام به تعمیر فیوز یا جعبه فیوز نکنید.

#### ⚠ یادآوری

#### ■ قبل از تعویض کردن فیوزها

مشخص کردن دلیل اضافه بار الکتریکی و تعمیر آن را به نمایندگی مجاز گروه بهمن بسپارید.



۲۴۸	داغ کردن موتور	۲۴۲	اطلاعات ضروری
۲۷۱	گیر افتادن خودرو	۲۴۲	چراغهای خطر (فلاشرها) اضطراری
۲۷۳	رانندگی در مناطق آب گرفته	۲۴۳	بکسل کردن خودرو
۲۷۴	ترکیدن لاستیک ها	۲۴۹	در صورت بروز اشکال
۲۷۵	تصادف	۲۵۰	۵-۲ مراحل اضطراری
			روشن شدن چراغ های هشدار یا
		۲۵۰	شنیدن آژیر هشدار
		۲۵۵	پنچر شدن لاستیک
		۲۶۲	روشن نشدن موتور خودرو
			درگیر نشدن دسته تعویض دنده به
			موقعیت پارک P (در خودروهای مجهز به
		۲۶۳	گیربکس اتوماتیک)
		۲۶۴	گم شدن کلیدها
		۲۶۵	عملکرد نادرست کلید کنترل از راه دور ...
		۲۶۶	خالی شدن شارژ باتری

## چراغ‌های خطر (فلاشرها) اضطراری

در صورت بروز نقصی در خودرو، توصیه می‌شود خودرو را بکنار جاده برانید و فلاشرهای اضطراری را روشن کنید، اگر بدلیل خرابی، خودرو متوقف شود، علاوه بر روشن کردن فلاشرهای اضطراری، مثلث هشدار را نیز در پشت خودرو قرار دهید.

مطابق شکل مقابل، برای روشن شدن تمامی چراغ‌های خطر اضطراری این دکمه را فشار دهید. برای خاموش شدن آنها مجدد دکمه را فشار دهید.

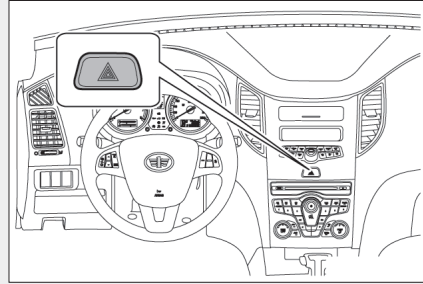

### یادآوری

■ جهت جلوگیری از خالی شدن شارژ باتری در صورت خاموش بودن موتور، غیر از مواقع ضروری از روشن گذاشتن چراغ‌های خطر به مدت طولانی خودداری کنید.

در صورت نیاز به بکسل کردن خودرو، توصیه می‌شود، با نمایندگی مجاز گروه بهمن یا با شرکتهای مربوطه تماس حاصل نمایید، یا از کامیون‌های جرثقیل یا کامیونت‌های مسطح برای حمل خودرو استفاده کنید.

برای انجام تمام بکسل‌ها از سیستم زنجیر ایمن استفاده نمایید، و از تمام قوانین کشوری/استانی و منطقه‌ای مربوطه به عمل بکسل کردن اطلاع حاصل کنید.

در صورت بکسل کردن خودرو از سمت جلو، چرخ‌های عقب خودرو و محور (اکسل) باید در وضعیت مطلوبی قرار داشته باشند. (← صفحه ۲۴۷)

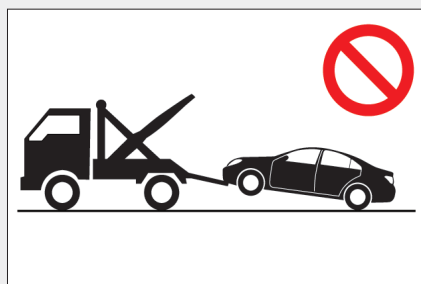

در صورت آسیب دیدن چرخ‌های عقب و محورها، در صورت لزوم از کامیون یدک‌کش یا کامیونت مسطح استفاده نمایید.

### پیش از بکسل کردن

- موارد زیر ممکن است مشکلی را در گیربکس خودرو نشان دهد. توصیه می‌شود قبل از بکسل کردن خودرو با نمایندگی مجاز گروه بهمن تماس بگیرید.
- موتور روشن می‌باشد ولی خودرو حرکت نمی‌کند
  - صداهای غیرعادی از خودرو شنیده می‌شود.

### بکسل کردن اضطراری



در صورت در دسترس نبودن کامیون یدک‌کش در حالت اضطراری، از خودروی خود بطور موقت جهت بکسل کردن استفاده نمایید، از کابل یا زنجیر ایمن و اتصال آن‌ها به قلاب بکسل، عمل بکسل کردن را انجام دهید. این عمل بکسل فقط در شرایطی که سطح جاده مسطح و سخت باشد و در زمان کوتاه با سرعت پایین امکان‌پذیر می‌باشد.

راننده برای تنظیم غربیلک فرمان و پدال ترمز باید در خودرو سوار باشد. چرخ‌های خودرو، قطعات محرک خودرو، غربیلک فرمان و پدال ترمز باید در وضعیت مطلوبی قرار داشته باشند.

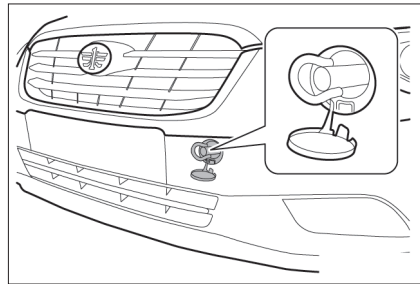
قلاب بکسل کردن



## ■ نحوه بکسل کردن اضطراری

- مرحله ۱  سوئیچ خودرو را در وضعیت تجهیزات جانبی «ACC» (موتور خاموش می‌باشد) یا روشن «ON» (موتور روشن می‌باشد) قرار دهید.
- مرحله ۲  ترمز دستی را آزاد کنید.
- مرحله ۳  دسته تعویض دنده را در موقعیت دنده خلاص «N» قرار دهید.

■ هشدار 

## ■ پیشگیری‌های مربوط به بکسل کردن

- در صورت بکسل کردن خودرو احتیاط بیشتری را در نظر داشته باشید.
- از استارت‌های ناگهانی یا حرکت‌های غیرمنتظره که باعث وارد شدن فشار زیادی روی قلاب بکسل اضطراری و کابل‌ها یا زنجیرها می‌شود خودداری کنید.
- در صورت خاموش بودن موتور، نیروی برق کمکی برای فرمان و ترمزها عملکردی ندارد و عملکرد ترمزگیری یا فرمان‌پذیری را با مشکل بیشتری مواجه می‌سازد.
- سرعت خودرو را در ۳۰ Km/h و فاصله از یدک کش را در ۸ m حفظ کنید.

■ یادآوری 

- جلوگیری از وارد شدن صدمات جدی به گیربکس (خودروهای مجهز به گیربکس اتوماتیک) هرگز خودرو را از سمت عقب و قرار داشتن چرخ‌های جلو روی زمین بکسل نکنید. زیرا باعث وارد شدن صدمات جدی به گیربکس می‌شود.
- در صورت استفاده نکردن از کامیون یدک‌کش در بکسل کردن خودرو (خودروهای مجهز به گیربکس معمولی) آزاد کردن ترمز پارک (ترمز دستی) و قراردادن موقعیت دنده در حالت خلاص (N) ضروری می‌باشد.

## نصب قلاب بکسل

با استفاده از پیچ گوشتی سر صاف که سر آن با نواری محافظ پوشیده شده است، درپوش سوراخ قلاب بکسل را پیاده کنید.

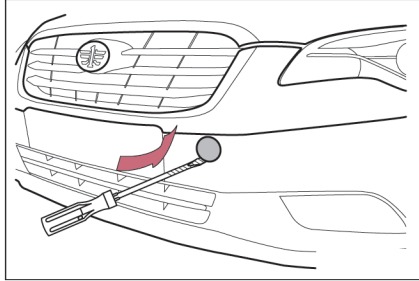

قلاب بکسل را به داخل سوراخ وارد کرده، و بوسیله دست آنرا تا اندازه‌ای سفت کنید.

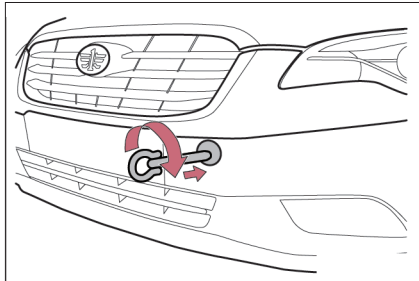

قلاب بکسل را بوسیله آچار چرخ محکم کنید.

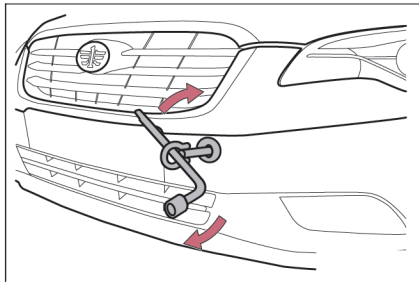
**هشدار** 

■ پیشگیری مربوط به نصب قلاب بکسل  
از نصب محکم قلاب بکسل اطمینان حاصل کنید. در صورتیکه قلاب بکسل کاملاً محکم نشده باشد، ممکن است حین حمل بکسل شل شده و منجر به بروز تصادف شود.



هرگز از کامیون‌های جرثقیل کابلی یا زنجیره‌ای استفاده نکنید

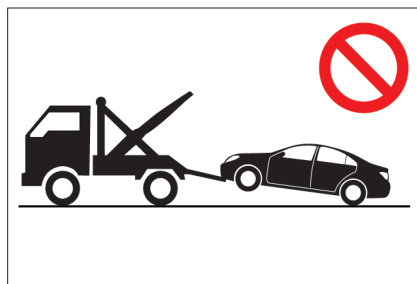

یادآوری ⚠️

■ جلوگیری از آسیب دیدگی بدنه  
از جلو یا عقب، هرگز اقدام به یدک کش بوسیله کامیون‌های جرثقیلی کابلی یا زنجیره‌ای نکنید.

هرگز از کامیون‌های یدک کش مجهز به بالابرنده چرخ استفاده نکنید

◀ بکسل کردن از سمت جلو

ترمز دستی را بکشید.

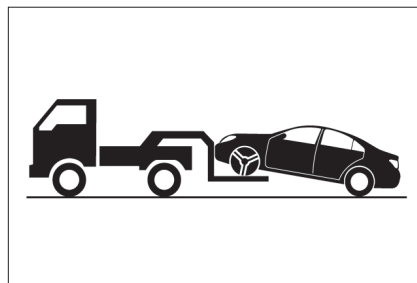

یادآوری ⚠️

■ جلوگیری از آسیب دیدگی خودرو  
حین بلند کردن خودرو، بکسل کردن از انتهای مقابل خودروی بلند شده، از فاصله مجاز آن از سطح زمین مطمئن شوید در غیر اینصورت، حین بکسل کردن به خودرو صدمه وارد می‌شود.

◀ بکسل کردن از سمت عقب

خودروهای مجهز به گیربکس اتوماتیک : از غلطک‌های مخصوص بکسل کردن در زیر چرخ‌های جلو استفاده کنید.

اگر از غلتک بکسل استفاده نمی‌کنید، سوئیچ خودرو را در وضعیت تجهیزات جانبی «ACC» قرار داده و دسته تعویض دنده را در موقعیت خلاص (N) جابزنید.

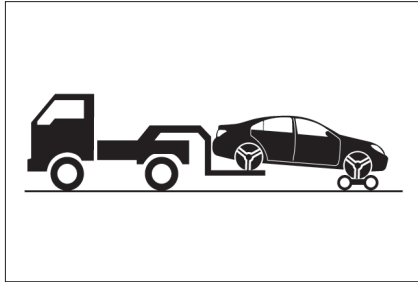

⚠ یادآوری

■ جلوگیری از آسیب دیدگی جدی گیربکس (خودروهای مجهز به گیربکس اتوماتیک) هرگز خودرو را از سمت عقب با قرار داشتن چرخ‌های جلو روی زمین بکسل نکنید.

■ جلوگیری از آسیب دیدگی خودرو (خودروهای مجهز به گیربکس معمولی) در صورت خارج کردن کلید یا قراردادن سوئیچ خودرو در وضعیت قفل «LOCK» خودرو را بکسل نکنید. سیستم قفل فرمان قدرت لازم برای نگه داشتن چرخ‌های جلو در حالت مستقیم را ندارد.

از کامیونت‌های مسطح استفاده کنید.

در صورت استفاده از کابل یا زنجیر برای بستن خودرو، کابل یا زنجیر را خیلی محکم نکنید، زیرا باعث آسیب دیدگی خودرو می‌شود.

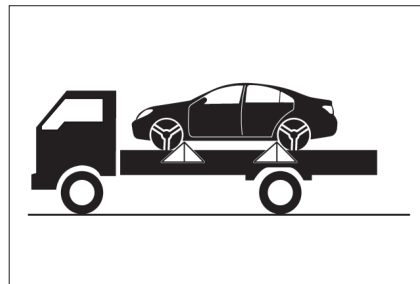

با توجه به نشانه‌های زیر، احتمال دارد خودرو شما نیاز به تنظیم یا تعمیر داشته باشد. هرچه زودتر با نمایندگی مجاز گروه بهمن تماس بگیرید.

■ نشانه‌های دیداری

- نشستی روغن از زیر خودرو
- (نشستی آب حین عملکرد ایرکاندیشن (کولر) و نشستی آب از سوراخهای تخلیه لوله آگزوز عادی می‌باشد).
- پنچری لاستیک‌ها یا فرسایش ناهمگون لاستیک‌ها
- بالارفتن مداوم دمای مایع خنک‌کننده موتور از حد معمول

■ نشانه‌های شنیداری

- تغییر صدای آگزوز
  - صدای جیغ مانند لاستیک‌ها حین دورزدن
  - صدای غیرعادی مربوط به سیستم تعلیق
  - صدای مربوط به موتور
- نشانه‌های عملکردی
- خاموش شدن، لرزش یا حرکت غیرعادی موتور
  - کاهش محسوس قدرت موتور
  - کشش زیاد خودرو به یک طرف حین ترمزگیری
  - کشش زیاد خودرو به یک طرف حین رانندگی روی جاده مسطح
  - کاهش اثر ترمزگیری، احساس نرمی در پدال و تماس پدال ترمز با کف خودرو

## روشن شدن چراغ‌های هشدار یا شنیده شدن آژیر هشدار

صفحه نمایشگر خودرو بطور کلی ۶ صدای آژیر یادآوری و عملکرد نمایش خطر را ایجاد می‌کند که شامل هشدار رادار دنده عقب، هشدار سرعت بالا\*، هشدار نبستن کمربند ایمنی\*، باقی ماندن کلید در سوئیچ موتور، هشدار روشن ماندن چراغ‌های خودرو، هشدار درگیری ترمز دستی می‌باشد.

در صورت گرفتن سوئیچ خودرو در موقعیت روشن ON، صداهای زیر شنیده شده و این هشدارها ایجاد خواهند شد: هشدار رادار دنده عقب، هشدار نبستن کمربند ایمنی\*، هشدار سرعت بالا\* و هشدار درگیری ترمز دستی

در صورت قرار گرفتن سوئیچ خودرو در موقعیت قفل LOCK، صداهای زیر شنیده شده و این هشدارها ایجاد خواهند شد: هشدار روشن ماندن چراغ‌های خودرو، هشدار باقی ماندن کلید در مغزی سوئیچ



°: این عملکرد می‌تواند سفارشی داده شود.

جهت دستیابی به جزئیات بیشتر در مورد سفارش دهنده، توصیه می‌شود با نمایندگی مجاز گروه بهمن مشورت کنید.

در صورت روشن شدن یا چشمک زدن چراغ‌های خطر با خونسردی عملکردهای زیر را انجام دهید. در صورت روشن شدن یا چشمک زدن چراغ‌های خطر و سپس خاموش شدن آنها، این عمل نقصی را در سیستم نشان نمی‌دهد. اگر پس از انجام عملکردهای زیر پیغام‌های هشدار هنوز هم در صفحه نمایش باقی مانده‌اند، با نمایندگی مجاز گروه بهمن تماس بگیرید.

**خودرو را بلافاصله متوقف کنید، ادامه رانندگی خطرناک می باشد**

هشدارهای زیر، امکان وجود مشکل را در سیستم ترمز نشان می دهد خودرو را در محل امنی بلافاصله متوقف کنید و با نمایندگی مجاز گروه بهمن تماس بگیرید.

چراغ هشدار / موارد	چراغ هشدار
چراغ نشانگر هشدار نقص سیستم ترمز موارد زیر را نشان می دهد: <ul style="list-style-type: none"> <li>کاهش روغن ترمز</li> <li>نقص سیستم ترمز</li> </ul>	
چراغ نشانگر حالت پارک در صورت کشیدن ترمز دستی، این چراغ روشن میشود (این حالت عادی است)	

**خودرو را بلافاصله متوقف کنید**

هشدارهای زیر احتمال آسیب دیدگی خودرو را نشان می دهد و منجر به بروز تصادف می شود. خودرو را در مکان امنی بلافاصله متوقف کنید و با نمایندگی مجاز گروه بهمن تماس بگیرید.

چراغ هشدار / موارد	چراغ هشدار
چراغ نشانگر هشدار فشار غیر عادی روغن موتور روشن شدن این چراغ کاهش فشار روغن موتور را نشان می دهد	
چراغ نشانگر هشدار سیستم شارژ / چراغ نشانگر هشدار نقص اتصالات باتری روشن شدن این چراغ نقص در سیستم شارژ خودرو را نشان می دهد.	
چراغ نشانگر هشدار دمای بالای مایع خنک کننده روشن شدن این چراغ افزایش دمای مایع خنک کننده را نشان می دهد، (در صورت قرار داشتن دما بالاتر از ۱۰۰ درجه سانتیگراد، صدای آژیر شنیده می شود)	

## خودرو را متوقف کنید و بلافاصله آنرا بررسی نمایید

بی توجهی به جستجوی علت هشدارهای زیر ممکن است منجر به نقص در عملکرد سیستم و بروز تصادف شود. خودرو را در مکان امنی بلافاصله متوقف کنید و با نمایندگی مجاز گروه بهمن تماس بگیرید.

چراغ هشدار / موارد	چراغ هشدار
چراغ نشانگر هشدار نقص در سیستم موتور روشن شدن این چراغ نقصی را در سیستم کنترل موتور یا سیستم کنترل گازهای آلاینده نشان می‌دهد.	
چراغ نشانگر هشدار نقص کیسه هوا (ایر بگ) روشن شدن این چراغ نقص در سیستم ایربگ را نشان می‌دهد.	
چراغ نشانگر هشدار نقص سیستم ABS روشن شدن این چراغ نقص در سیستم ABS را نشان می‌دهد.	
چراغ نشانگر هشدار نقص سیستم TPMS / فشار غیرعادی باد لاستیک روشن شدن این چراغ نقص در سیستم TPMS را نشان می‌دهد.	
چراغ نشانگر هشدار نقص سیستم TCS روشن شدن این چراغ نقص در سیستم TCS را نشان می‌دهد.	
چراغ نشانگر هشدار نقص سیستم گیربکس روشن شدن این چراغ نقص در سیستم گیربکس را نشان می‌دهد.	

روش‌های اصلاح زیر را انجام دهید

پس از انجام مراحل مشخص شده برای اصلاح مشکل بوجود آمده، از خاموش شدن چراغ هشدار مطمئن شوید.

چراغ هشدار	موارد/ روش اصلاح
	<p>موارد: روشن بودن این چراغ باز بودن درب سمت راننده را نشان می‌دهد. روش اصلاح: درب سمت راننده را ببندید.</p>
	<p>موارد: روشن بودن این چراغ باز بودن درب جلو راست را نشان می‌دهد. روش اصلاح: درب جلو راست را ببندید.</p>
	<p>موارد: روشن بودن این چراغ باز بودن درب عقب چپ را نشان می‌دهد. روش اصلاح: درب عقب چپ را ببندید.</p>
	<p>موارد: روشن بودن این چراغ باز بودن درب عقب راست را نشان می‌دهد. روش اصلاح: درب عقب راست را ببندید.</p>
	<p>موارد: روشن بودن این چراغ کاهش سطح سوخت را نشان می‌دهد. روش اصلاح: خودرو را بلافاصله سوخت‌گیری کنید.</p>
	<p>موارد: روشن بودن این چراغ نسبت کمربند ایمنی را نشان می‌دهد. روش اصلاح: کمربند ایمنی را ببندید.</p>

■ روشن شدن چراغ هشدار و وجود نقص حین رانندگی  
در صورت روشن شدن چراغ هشدار وجود نقص حین رانندگی، بلافاصله با نمایندگی مجاز گروه بهمن تماس بگیرید.

- چراغ هشدار نبستن کمربند ایمنی و حسگر تشخیص وجود سرنشین جلو
- در صورت قراردادن تشکچه روی صندلی، حسگر قادر به تشخیص وجود سرنشین نمی باشد و چراغ هشدار بدرستی عمل نمی کند.
  - در صورت قراردادن بار روی صندلی سرنشین جلو، حسگر تشخیص وجود سرنشین باعث روشن شدن چراغ هشدار می شود، حتی اگر صندلی اشغال نشده باشد.



پایاده کردن لاستیک پنچر شده و تعویض آن با لاستیک زاپاس

- پیش از بلند کردن خودرو بوسیله چک
- خودرو را روی سطح مسطح و جک متوقف کنید.
- ترمز دستی را بکشید
- دسته تعویض دنده را در موقعیت پارک (P) (خودروهای مجهز به گیربکس اتوماتیک) / دنده عقب (R) (خودروهای مجهز به گیربکس معمولی) قرار دهید.
- موتور را خاموش کنید.
- چراغ های خطر (فلاشر) اضطراری را روشن کرده و از مثلث هشدار استفاده نمایید.

محل قرار گرفتن لاستیک زاپاس و ابزارها

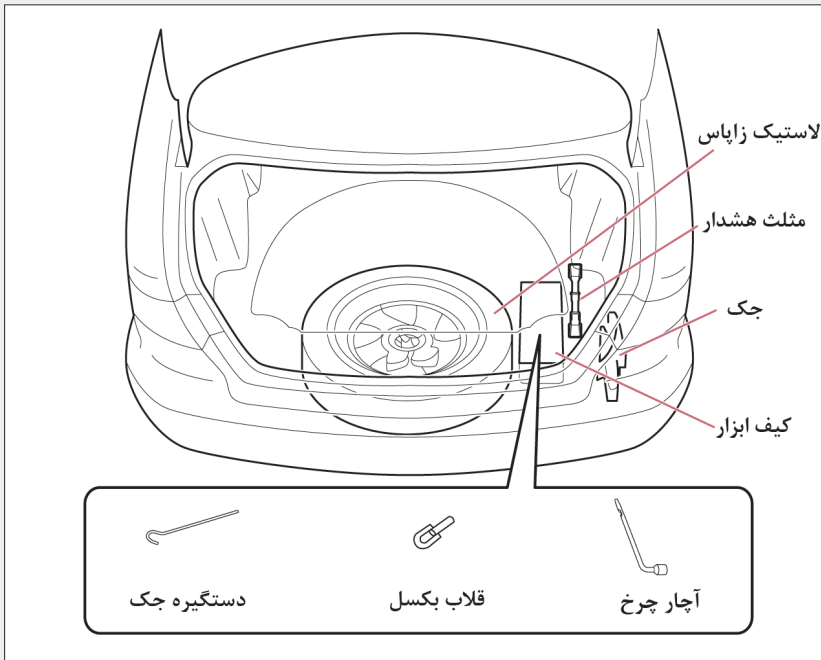

خارج کردن لاستیک زاپاس و جک

درپوش لاستیک زاپاس را باز و خارج کنید.

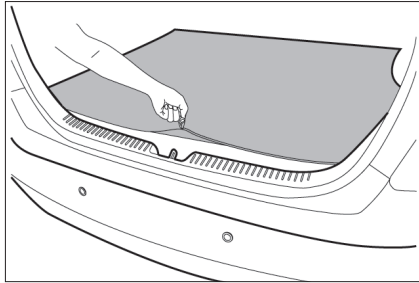

بست‌های نگهدارنده لاستیک زاپاس و جک را  
خلاف جهت حرکت عقربه‌های ساعت چرخانده  
و پیاده کنید، و سپس لاستیک زاپاس و جک را  
خارج نمایید.

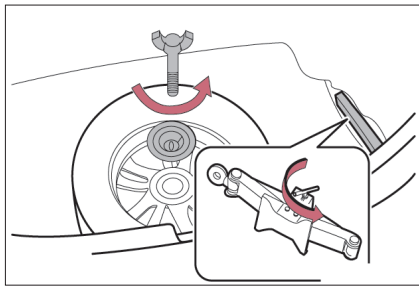

تعویض لاستیک پنجر شده

برای جلوگیری از حرکت ناگهانی لاستیک‌ها از بلوک مانع استفاده نمایید.

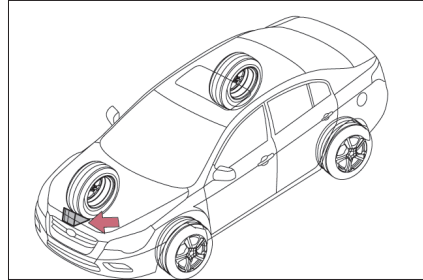

وضعیت مانع	لاستیک پنجر شده	
پشت لاستیک سمت راست عقب بلوک مانع قرار دهید	سمت چپ	جلو
پشت لاستیک سمت چپ عقب بلوک مانع قرار دهید	سمت راست	
جلوی لاستیک سمت راست جلو بلوک مانع قرار دهید.	سمت چپ	عقب
جلوی لاستیک سمت چپ جلو بلوک مانع قرار دهید.	سمت راست	

پیچ‌های چرخ را به آرامی شل کنید (یکبار چرخش)

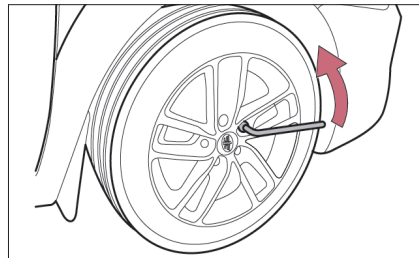

پورت جک لاستیک 1 را بوسیله دست بچرخانید تا اینکه فرورفتگی جک با نقطه محل جک تماس پیدا نماید.

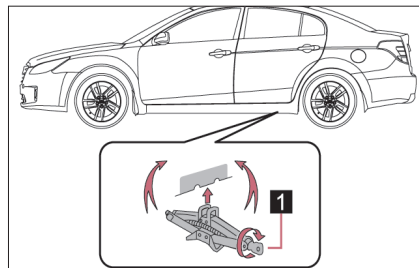

خودرو را بلند کنید تا لاستیک به آرامی از سطح زمین بالاتر قرار گیرد.

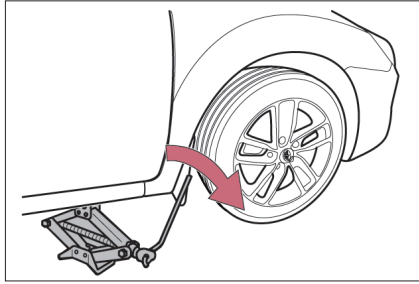

تمام پیچ های چرخ و سپس چرخ را پیاده کنید. برای جلوگیری از خراشیدگی سطح رینگ چرخ، در صورت پیاده کردن و قراردادن لاستیک روی سطح زمین، آنرا بگونه ای قرار دهید که پره های آن رو به بالا باشد.

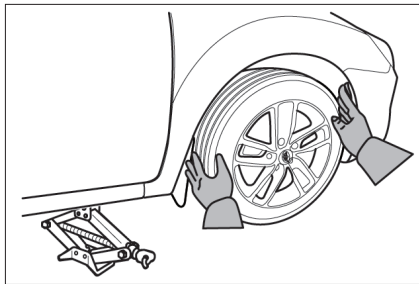

نصب لاستیک زاپاس

هر آلودگی یا جسم خارجی را از سطح تماس چرخ تمیز نمایید در صورت وجود جسم خارجی بر روی سطح تماس چرخ، حین حرکت خودرو ممکن است پیچ‌های چرخ شل شده و لاستیک از خودرو جدا شود.

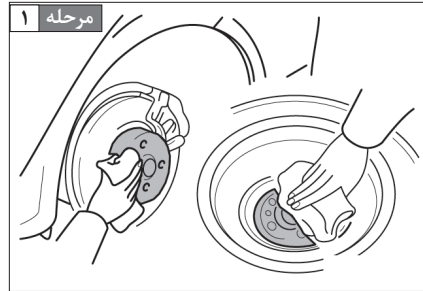

چرخ را سوار کرده و هر پیچ چرخ را با دست بطور برابر محکم کنید. پیچ‌های چرخ را محکم کنید تا اینکه پورت محل گوه (کنیک) با محل نشستن پیچ چرخ در رینگ تماس پیدا کند.

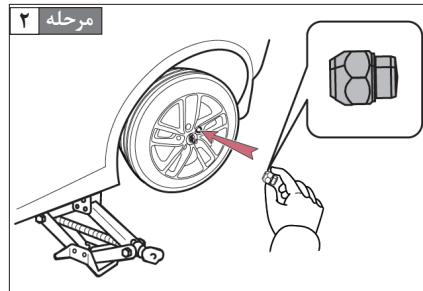

خودرو را پایین آورید.

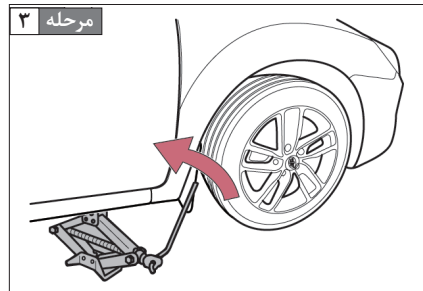

مطابق شکل پیچ‌های چرخ را محکم سفت کنید. گشتاور سفت کردن:

88.0 - 127.0 N·m

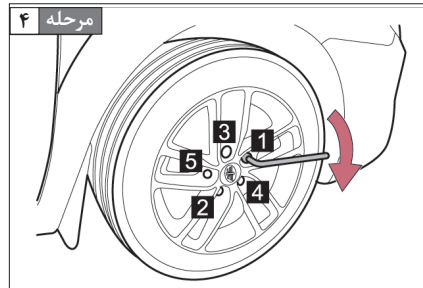

مرحله ۵: لاستیک پنچر شده، جک و تمام ابزارها را در جای خود قرار دهید.

### ⚠ هشدار

#### ■ نحوه استفاده از جک

استفاده نادرست از جک ممکن است باعث افتادن ناگهانی خودرو از روی جک شده و منجر به صدمات جسمی جدی یا مرگ شود.

● از جک برای منظور دیگری غیر از تعویض لاستیک‌ها یا سوار کردن و پیاده کردن زنجیر چرخ استفاده نکنید

● برای تعویض لاستیک فقط از جک مناسب با این خودرو استفاده نمایید.

● هرگز از لاستیک تعویض شده در خودروهای دیگر استفاده نکنید.

● همیشه قرار داشتن ایمن جک در محل جک را بررسی و مطمئن شوید.

● هرگز قسمتی از بدن خود را زیر خودرویی که بوسیله جک بلند شده قرار ندهید.

● در صورت قرار داشتن خودرو روی جک از استارت زدن و روشن نمودن موتور خودداری کنید.

● در صورت قرار گرفتن فردی داخل خودرو، از بلند کردن خودرو خودداری کنید.

● حین بلند کردن خودرو از قرار دادن اجسام روی یا زیر جک خودداری کنید.

● برای تعویض چرخ هرگز خودرو را در ارتفاعی بالاتر از مقدار مجاز بلند نکنید.

● برای جلوگیری از صدمه وارد آمدن به افرادی که روی یا نزدیک خودرو کار می‌کنند حین پایین آوردن خودرو مراقبت لازم را بعمل آورید.

#### ■ تعویض لاستیک پنچر شده

● به پیشگیری‌های زیر توجه کنید بی‌توجهی باعث شل شدن پیچ‌های چرخ و جدا شدن چرخ شده و در نتیجه صدمات جسمی جدی می‌شود:

● هرگز پیچ‌های چرخ را آغشته به روغن یا گریس نکنید.

● روغن یا گریس ممکن است باعث محکم سفت شدن پیچ‌های چرخ شده و منجر به آسیب دیدگی چرخ

یا پیچ‌های چرخ شود. بعلاوه، گریس یا روغن می‌تواند باعث شل شدن پیچ‌های چرخ شده و منجر به جدا

شدن چرخ شود و در نتیجه بروز تصادف شدید گردد. روغن و گریس را از پیچ‌های چرخ تمیز کنید.

● بلافاصله پس از تعویض چرخ، پیچ‌های چرخ را با آچار گشتاور سنج به اندازه استاندارد تعیین شده توسط نمایندگی مجاز گروه بهمن سفت کنید.

● در صورت وجود آسیب‌دیدگی در سوراخ پیچ‌های چرخ، خودرو را توسط نمایندگی مجاز گروه بهمن

بررسی کرده و چرخ‌ها را تعویض نمایید.

**یادآوری** 

- از رانندگی با خودروی دارای لاستیک پنچر خودداری کنید.
  - به رانندگی با خودروی دارای لاستیک پنچر ادامه ندهید.
- در صورت ادامه رانندگی با خودروی دارای لاستیک پنچر، حتی در مسافت کوتاه می‌تواند باعث آسیب دیدگی لاستیک شده که در اینصورت چرخ غیرقابل تعمیر بوده و منجر به تصادف می‌شود.

حتی با انجام روش‌های درست استارت زدن (← صفحه ۸۱) موتور روشن نمی‌شود. به دلایل زیر توجه کنید.

■ حتی در صورت عملکرد عادی استارت، موتور روشن نمی‌شود. یکی از موارد زیر باعث بوجود آمدن این مشکل شده است:

● سوخت کافی در باک خودرو وجود ندارد.

● خودرو را سوخت‌گیری کنید.

● شناور شدن موتور در آب

● مجدداً موتور را استارت بزنیید و روش‌های درست استارت زدن را انجام دهید. (← صفحه ۷۷)

● وجود نقص در سیستم ایموبلایزر (ضد سرقت) موتور (← صفحه ۴۲)

■ استارت به آرامی می‌چرخد، چراغ‌های داخلی و چراغ‌های جلو کم نور می‌شوند، یا صدای بوق شنیده نمی‌شود یا میزان بلندی صدا پایین می‌باشد.

یکی از موارد زیر باعث بوجود آمدن این مشکل شده است:

● خالی شدن شارژ باتری (← صفحه ۲۶۶)

● اتصالات ترمینال باتری شل یا دچار خوردگی شده باشند.

■ استارت نمی‌چرخد.

سیستم اتصالات موتور ممکن است بدلیل مشکل الکتریکی مانند قطعی دچار این نقص شده باشد

■ استارت نمی‌چرخد، چراغ‌های داخلی و چراغ‌های جلو روشن نمی‌شوند یا صدای بوق شنیده نمی‌شود.

یکی از موارد زیر باعث بوجود آمدن این مشکل شده است:

● قطع اتصال ترمینال‌های باتری

● خالی شدن شارژ باتری

در صورت حل نشدن مشکل یا آشنا نبودن با نحوه تعمیر آن‌ها با نمایندگی مجاز گروه بهمن تماس بگیرید.



در صورتیکه پای شما روی پدال ترمز می‌باشد ولی دسته تعویض دنده درگیر نمی‌شود، ممکن است مشکلی در سیستم قفل تعویض دنده (سیستمی که از عملکرد ناگهانی دسته تعویض دنده جلوگیری می‌کند) بوجود آمده باشد خودرو را توسط نمایندگی مجاز گروه بهمن بازرسی کنید.

برای اطمینان از درگیر شدن دسته تعویض دنده مراحل زیر را بعنوان روش‌های اضطراری انجام دهید.

مرحله ۱ | ترمز دستی را بکشید

مرحله ۲ | سوئیچ خودرو را در موقعیت تجهیزات جانبی ACC قرار دهید.

مرحله ۳ | پدال ترمز را فشار دهید.

با استفاده از پیچ گوشتی، درپوش کلید باز کردن قفل اضطراری را بلند کنید، و پیچ گوشتی را به داخل سوراخ وارد کرده و کلید باز کردن قفل اضطراری را فشار دهید.  
دسته تعویض دنده هم اکنون درگیر می‌شود.

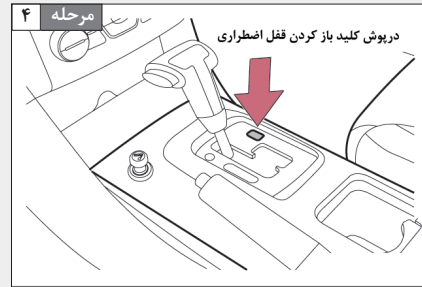

در صورت گم یا دزدیده شدن کلیدهای خودرو، کلیدهای باقی مانده یا پلاک شماره کلید را بلافاصله به نمایندگی مجاز گروه بهمن تحویل دهید. پس از ساختن کلیدهای جدید، کلیدهای گم یا دزدیده شده غیرفعال می‌شوند. هر تغییری غیرمجاز یا استفاده از قطعات یدکی غیراصلی باعث ایجاد مشکل در عملکرد سیستم می‌شود.

در صورت عملکرد نادرست ریموت می‌توان بوسیله کلید مکانیکی درب‌ها را باز نمود. (←  
صفحه ۸)

■ تعویض باتری ریموت  
در صورت خالی شدن باتری ریموت، باتری آنرا بموقع تعویض کنید. (← صفحه ۲۳۵)

در صورت خالی شدن شارژ باتری روشهای زیر را برای روشن کردن موتور انجام دهید در این مورد با کارگاههای تعمیراتی مجاز یا نمایندگی مجاز گروه بهمن تماس بگیرید.

■ در صورت داشتن مجموعه ای از کابلهای باتری کمکی (تقویت کننده) و خودروی دوم با باتری ۱۲ ولت، با استفاده از روشهای زیر به روشن شدن خودرو کمک می کنید.

**مرحله ۱** درپوش مثبت باتری را باز کنید.

کابلهای باتری کمکی را وصل کنید.

- 1** ترمینال مثبت (+) باتری را روی خودرو خود وصل کنید.
  - 2** ترمینال مثبت (+) باتری را روی خودرو دوم وصل کنید.
  - 3** ترمینال منفی (-) باتری را روی خودرو دوم وصل کنید.
  - 4** ترمینال منفی (-) باتری را روی خودرو خود وصل کنید.
- (اتصال بدنه موتور هم باید وصل باشد)

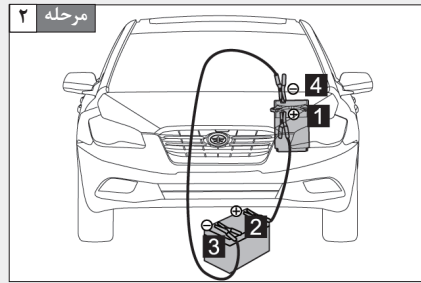

- مرحله ۲** موتور خودروی دوم را روشن کنید، به آرامی سرعت موتور را افزایش داده و در همان سطح حدود ۵ دقیقه باقی بمانید تا باتری خودروی شما مجدد شارژ شود.
- مرحله ۴** موتور خودرو دوم را روشن نگه دارید، و سوئیچ خودروی خود را در موقعیت روشن ON قرار دهید، سپس موتور را استارت بزنید.
- مرحله ۵** در صورت روشن شدن با موفقیت موتور خودرو، کابلهای باتری کمکی را عکس روش وصل کردن، جدا کنید.
- در صورت روشن شدن موتور خودرو، بلافاصله برای بازرسی خودرو آنرا به نمایندگی مجاز گروه بهمن انتقال دهید.

- از خالی شدن شارژ باتری جلوگیری کنید.
- در صورت خاموش شدن موتور، چراغ‌های جلو و سیستم صوتی را خاموش کنید.
- در صورت رانندگی با سرعت پایین به مدت طولانی مانند رانندگی در ترافیک سنگین، تجهیزات الکتریکی غیرضروری را خاموش کنید.

### هشدار

#### ■ جلوگیری از آتش سوزی یا انفجار باتری

- به پیشگیری‌های زیر جهت جلوگیری از جرقه زدن ناگهانی گاز قابل اشتعال که از باتری خارج می‌شود توجه کنید:
- کابل‌های باتری کمکی را بطور صحیح وصل کنید.
- از تماس کابل‌های باتری کمکی با ترمینال‌های + یا - جلوگیری کنید.
- از قرار گرفتن باتری در نزدیکی شعله باز، سیگار یا کبریت روشن، فندک جلوگیری کنید.

#### ■ پیشگیری‌های باتری

- باتری شامل مواد سمی و الکترولیت اسیدی خورنده می‌باشد. در صورت دست زدن به باتری به پیشگیری‌های زیر توجه کنید:
- در صورت دستکاری باتری از دستکش ایمنی استفاده کنید، مواظب باشید مایع باتری با پوست یا لباس و بدنه خودرو تماس پیدا نکند.
- بر روی باتری خم نشوید.
- اگر بطور اتفاقی مایع باتری با پوست یا چشم تماس پیدا کرد، بلافاصله محل آسیب دیده را با آب شستشو دهید و به پزشک مراجعه کنید. تا رسیدن به مرکز پزشکی، پارچه یا اسفنج مرطوبی را روی محل آسیب دیده قرار دهید.
- همیشه دست‌ها را پس از دستکاری سرویس باتری، ترمینال‌ها و دیگر قسمت‌های مربوط به باتری بشویید.
- باتری را از دسترس کودکان دور نگه دارید.

### یادآوری

#### ■ جلوگیری از آسیب دیدگی خودرو

- از هل دادن و کشیدن خودرو خودداری کنید، زیرا ممکن است سه راهه کاتالیست کانورتر داغ شده و آسیب ببیند.

#### ■ جهت دستکاری کابل‌های باتری کمکی

- دقت کنید، کابل‌های باتری کمکی در صورت متصل شدن یا جدا کردن در فن خنک کننده یا تسمه‌های موتور گیر نکنند.

■ داغ کردن موتور (مخصوص موتور BWH):

**مرحله ۱** خودرو را در محل ایمنی متوقف کنید و سیستم ایرکاندیشن (کولر) را خاموش نمایید.

**مرحله ۲** بررسی کنید اگر بخاری از زیر درب موتور خارج می‌شود.

در صورت مشاهده بخار:

موتور را خاموش کنید. پس از فرو نشستن بخار درب موتور را با دقت بلند کنید

و سپس موتور را مجدد استارت بزنید.

در صورت مشاهده نکردن بخار:

موتور را روشن نگه داشته و درب موتور را با دقت بلند کنید.

**مرحله ۳** بررسی کنید اگر فن خنک‌کننده کار می‌کند.

در صورت کار کردن فن:

تا پایین آمدن دمای مایع خنک‌کننده منتظر بمانید (روی صفحه نمایشگر نشان داده می‌شود)

و سپس موتور را خاموش کنید.

در صورت کار نکردن فن:

موتور را خاموش کنید و با نمایندگی مجاز گروه بهمن تماس بگیرید.

**مرحله ۴** پس از خنک شدن به اندازه کافی موتور، سطح مایع خنک‌کننده موتور را کنترل و بررسی کنید

و رادیاتور را از نظر نشتی بازرسی نمایید.

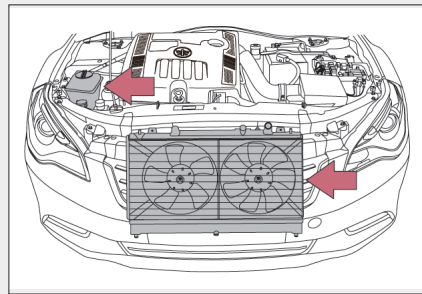

در صورت لزوم، مایع خنک‌کننده موتور را اضافه

کنید (← صفحه ۲۱۶)

در صورت در دسترس نبودن مایع خنک‌کننده

موتور، بطور اضطراری با نمایندگی مجاز گروه بهمن

تماس بگیرید.

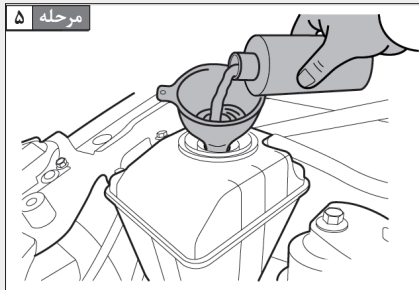

■ داغ کردن موتور (مخصوص موتور CA4GD5):

- مرحله ۱** خودرو را در محل ایمنی متوقف کنید و سیستم تهویه مطبوع را خاموش نمایید.
- مرحله ۲** بررسی کنید اگر بخاری از زیر درب موتور خارج می‌شود. در صورت مشاهده بخار: موتور را خاموش کنید. پس از فرو نشستن بخار درب موتور را با دقت بلند کنید و سپس موتور را مجدد استارت بزنید. در صورت مشاهده نکردن بخار: موتور را روشن نگه داشته و درب موتور را با دقت بلند کنید.
- مرحله ۳** بررسی کنید اگر فن خنک‌کننده کار می‌کند. در صورت کار نکردن فن: تا پایین آمدن دمای مایع خنک‌کننده منتظر بمانید (روی صفحه نمایشگر نشان داده می‌شود) و سپس موتور را خاموش کنید. در صورت کار نکردن فن: موتور را خاموش کنید و با نمایندگی مجاز گروه بهمن تماس بگیرید.
- مرحله ۴** پس از خنک شدن به اندازه کافی موتور، سطح مایع خنک‌کننده موتور را کنترل و بررسی کنید و رادیاتور را از نظر نشتی بازرسی نمایید.

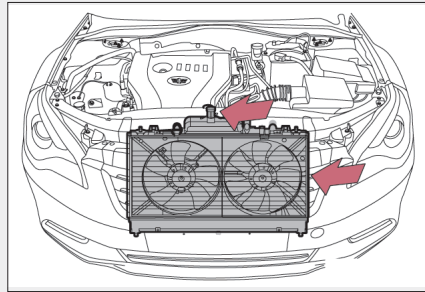

در صورت لزوم، مایع خنک‌کننده موتور را اضافه کنید (→ صفحه ۲۱۶)  
در صورت در دسترس نبودن مایع خنک‌کننده موتور، بطور اضطراری با نمایندگی مجاز گروه بهمن تماس بگیرید.

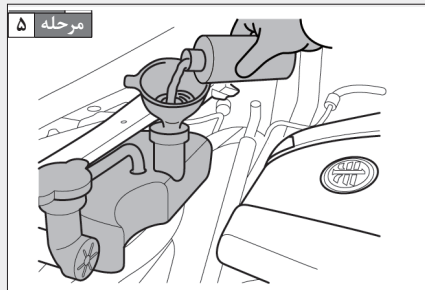

## ■ داغ کردن

- در صورت مشاهده موارد زیر، موتور خودرو داغ کرده است
- هشدار دمای بالای مایع خنک کننده یا افت انرژی
- خارج شدن بخار از زیر درب موتور

■ هشدار 

## ■ هشدارهای حین بازرسی

- برای جلوگیری از صدمات جسمی جدی به پیشگیری‌های زیر توجه کنید.
- در صورت مشاهده خروج بخار از زیر درب موتور، تا فرونشستن بخار، درب موتور را باز نکنید.
- موتور ممکن است بسیار داغ باشد، باعث صدمات جسمی جدی مانند سوختگی شود.
- در صورت روشن بودن موتور، از نزدیک شدن به تسمه موتور و فن خودداری کنید.
- در صورت داغ بودن رادیاتور و موتور از شل کردن درپوش مخزن مایع خنک کننده خودداری کنید.
- در غیر اینصورت، مایع خنک کننده سوزاننده و بخار ممکن است تحت فشار خارج شده و باعث صدمات جسمی مانند سوختگی‌های شدید شود.

■ یادآوری 

## ■ اضافه کردن خنک کننده موتور

- قبل از اضافه کردن مایع خنک کننده، توصیه می‌شود برچسب مشخصات مایع خنک کننده را مطالعه کنید، مایع خنک کننده مجاز توسط گروه خودروسازی گروه بهمن باید برای ایجاد روانکاری مناسب، حفاظت در برابر خوردگی و خنک کردن اضافه شود. استفاده از آب خالص در هوای سرد ممکن است باعث پوشیده شدن رادیاتور از لایه ای از یخ و آسیب دیدگی آن شود.
- قبل از اضافه کردن مایع خنک کننده موتور تا سرد شدن موتور منتظر بمانید.
- در صورت اضافه کردن مایع خنک کننده اینکار را به آرامی انجام دهید. زیرا اضافه کردن سریع مایع خنک کننده به موتور داغ باعث آسیب دیدگی موتور می‌شود.



در صورت درجا چرخیدن لاستیک‌ها یا گیر افتادن خودرو در گل و برف روش‌های زیر را انجام دهید.

**مرحله ۱** موتور را خاموش کنید. ترمز دستی را بکشید و دسته تعویض دنده را در موقعیت پارک (P) قرار دهید.

**مرحله ۲** گل، برف یا شن چسبیده به چرخ‌ها را تمیز کنید.

در صورت مشاهده بخار:

**مرحله ۳** یک تکه چوب، سنگ یا اجسام دیگری را در زیر هر کدام از چرخ‌ها قرار دهید تا به خارج شدن لاستیک‌ها از این شرایط کمک نماید.

**مرحله ۴** موتور را مجدد روشن کنید.

**مرحله ۵** دسته تعویض دنده را در موقعیت D/R قرار دهید و با دقت پدال گاز را فشار دهید تا خودرو رها شود.

### ■ بکسل کردن اضطراری

● در صورت گیر افتادن و حرکت نکردن خودرو، در حالت اضطراری با اتصال کابل یا زنجیر بطور ایمن به قلاب بکسل، خودرو را بوسیله خودروی دیگری بکسل کنید.

● برای آشنایی با جزئیات بکسل کردن، به بخش: «در صورت نیاز خودرو به بکسل شدن» مراجعه کنید.

● توصیه نمی‌شود که خودروهای دیگر را با خودرو خود بکسل کنید.

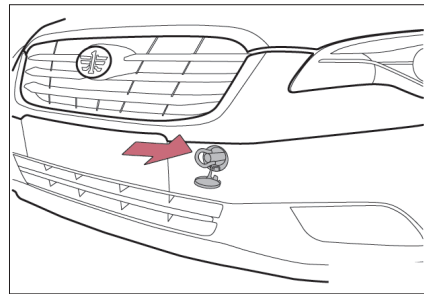

**هشدار** **■ تلاش برای آزاد کردن خودروی گیرافتاده**

در صورت انتخاب روش کشیدن خودرو از جلو و عقب برای آزاد کردن آن از خالی بودن محیط اطراف خودرو جهت جلوگیری از برخورد با خودروهای دیگر، اجسام یا اشخاص مطمئن شوید. ممکن است حین آزاد شدن، خودرو به سمت جلو یا عقب به طور ناگهانی پرتاب شود. احتیاط بیشتری بعمل آورید.

**■ شرایط تعویض دسته دنده**

توصیه می‌شود دسته تعویض دنده را همراه با فشار دادن پدال گاز تعویض نکنید. زیرا ممکن است باعث شتاب غیرمنتظره خودرو شده و بروز تصادف شدید را به همراه داشته باشد.

**یادآوری** **■ جلوگیری از آسیب دیدگی گیربکس و تجهیزات دیگر**

- از درجا چرخیدن چرخ‌ها و افزایش دادن دور موتور جلوگیری کنید.
- اگر حتی در صورت انجام موارد فوق، خودرو هنوز هم گیر افتاده باشد، برای آزاد کردن آن توصیه می‌شود خودرو را بکسل کنید.

در صورت رانندگی در جاده‌های آب گرفته، اگر عمق آب نزدیک به خودرو باشد و یا کارایی خودرو کاهش پیدا کرده است، برای بررسی موارد زیر با نمایندگی مجاز گروه بهمن تماس بگیرید.

- میزان کارایی ترمزها را کنترل و بررسی کنید.
- کیفیت و کمیت روغن و مایعات استفاده شده در موتور، گیربکس و دیفرانسیل را کنترل و بررسی کنید (در صورت تیره شدن رنگ روغن و مایعات، که نشانه مخلوط شدن آب با آنها می‌باشد بایستی روغن و مایعات را تعویض نمایید).
- وضعیت روانکاری را در میل‌گاردان، بلبرینگها، و تمام اتصالات کنترل و بررسی کنید.

رانندگی در مناطق آب گرفته ممکن است بر راحتی باعث توقف عملکرد موتور، ایجاد اتصالی در تجهیزات الکتریکی و شناور شدن در آب شود. پس از گیر افتادن در آب، موتور را روشن نکنید زیرا باعث وارد آمدن صدمات شدید به موتور می‌شود



در صورت پنچر شدن یا ترکیدن لاستیک‌ها حین رانندگی خونسردی خود را حفظ کنید. برای کم کردن سرعت خودرو، غربیلک فرمان را محکم نگه داشته و بتدریج پدال ترمز را فشار دهید زیرا ترمزهای ناگهانی و چرخاندن سریع غربیلک فرمان براحتی باعث از دست دادن کنترل خودرو می‌شود. موارد زیر پنچر شدن یا ترکیدن لاستیک‌ها را نشان می‌دهد:

- از دست دادن ناگهانی کنترل غربیلک فرمان
- شنیده شدن صدای انفجار غیرعادی
- انحراف غیرعادی خودرو

از رانندگی با لاستیک ترکیده خودداری کنید. ادامه دادن به رانندگی با لاستیک ترکیده بسیار خطرناک است، زیرا باعث وارد شدن صدمه به لاستیک، رینگ، سیستم تعلیق و بدنه خودرو شده و منجر به بروز تصادف شدید می‌شود.

در این صورت، خودرو را در مکان ایمنی متوقف کنید و لاستیک ترکیده را با لاستیک زاپاس تعویض کرده یا با نمایندگی مجاز گروه بهمن تماس بگیرید.

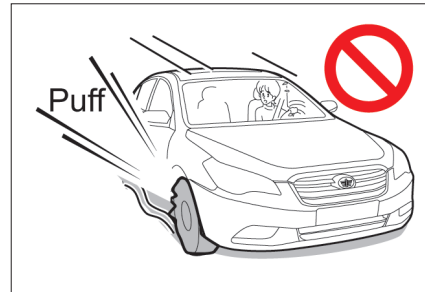

در صورت بروز تصادف اضطراب را از خود دور کرده و به روش زیر عمل کنید:

برای جلوگیری از تصادفات زنجیره‌ای بدین صورت عمل کنید.

برای خودداری از ایجاد ترافیک، خودرو را به مکان ایمنی حرکت دهید، موتور را خاموش کرده و چراغ‌های خطر (فلاشر) را روشن کنید.

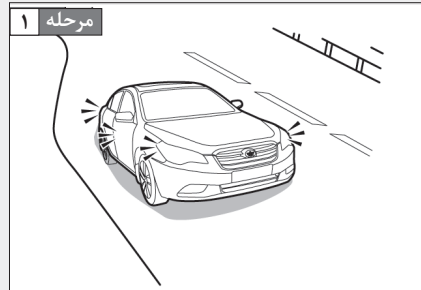

در صورت بروز صدمات جسمی، برای نجات جان افراد بلافاصله کمک‌های اورژانسی را تا قبل از رسیدن پزشک و آمبولانس انجام دهید.

در صورت بروز تصادف شدید از ناحیه جلو، خودرو را به حالت اولیه برگردانید و اگر نگران بروز تصادفات زنجیره‌ای هستید، خودرو را به مکان ایمنی حرکت دهید.



با پلیس تماس بگیرید.



مرحله ۴ گزارش تهیه کنید. (نام، آدرس، شماره تلفن) و صحت اطلاعات فرد آسیب دیده را تایید کنید

مرحله ۵ با شرکت بیمه مربوطه و نمایندگی مجاز گروه بهمن تماس بگیرید.



## مشخصات خودرو

## ۶

۲۷۸	.....۶-۱ مشخصات خودرو.....
۲۷۸	.....اطلاعات مربوط به تعمیر و نگهداری .....
۲۹۵	.....اطلاعات سوخت خودرو .....
۲۹۶	.....ویژگی‌های قابل تنظیم .....

اندازه‌ها

کد مدل: ◀

CA7185AT5G1

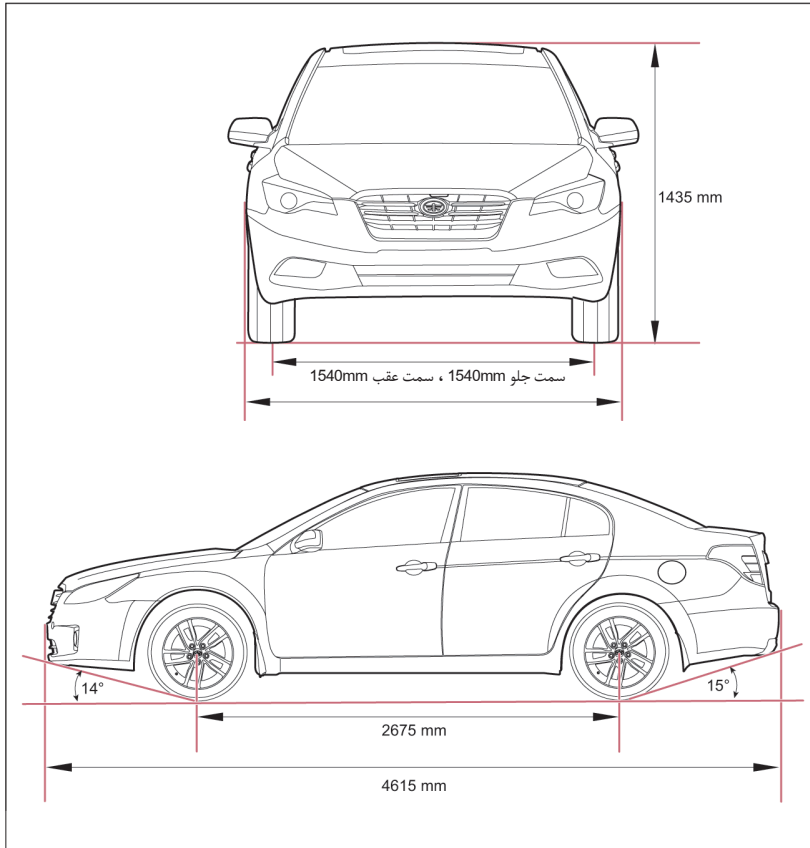



4615 mm	طول کلی	
1785 mm	عرض کلی	
1435 mm	ارتفاع کلی	
2675 mm	فاصله چرخ‌های جلو و عقب	
1540 mm	جلو	عرض محور
1540 mm	عقب	
14 °	زاویه تقریب از سمت جلو (شیب پذیری)	
15 °	زاویه خروج از سمت عقب (شیب پذیری)	
5	ظرفیت سرنشیمان خودرو (همراه با راننده)	

## وزن

CA7185AT5G1

◀ کد مدل:

1395 kg	وزن خالص	
1845 kg	وزن ناخالص خودرو	
950 kg	جلو	ظرفیت محور (وزن ناخالص)
895 kg	عقب	
725 kg	جلو	ظرفیت محور (وزن خالص خودرو)
670 kg	عقب	

## استاندارد گازهای آلاینده

CA7185AT5G1	کد مدل
یورو ۴	استاندارد محیط زیست

## مصرف سوخت در شرایط آزمایشی مجاز

CA4GD5	مدل موتور
CA7185AT5G1	کد مدل
11.1	مصرف سوخت کلی (شهری) (L/100 km)
7.2	مصرف سوخت کلی (خارج شهر) (L/100 km)
8.6	مصرف سوخت کلی (L/100 km)

استاندارد گازهای آلاینده خودرو در کارخانه

CA4GD5	مدل موتور
CA7185AT5G1	کد مدل
262	گاز آلاینده - CO <sub>2</sub> (شهری) (g/km)
170	گاز آلاینده - CO <sub>2</sub> (خارج شهر) (g/km)
204	گاز آلاینده - CO <sub>2</sub> (کلی) (g/km)

عملکرد خودرو

CA4GD5 EFI

◀ موتور بنزینی

98 kw / 6500 rpm	حداکثر توان / سرعت موتور
102 kw / 6500 rpm	محدوده توان / سرعت موتور
172 N °m / 4000 rpm	حداکثر کشتاور / سرعت موتور
30 %	توانایی شروع به حرکت روی تپه
194 km/h	حداکثر سرعت

زوایای فرمان در چرخ جلو (وزن ناخالص خودرو)<sup>۱</sup>

$-0^{\circ}06' \pm 45'$	کمبیر <sup>۲</sup> (مرجع)
$3^{\circ}24' \pm 1'$	کینگ پین کستر (مرجع)
$5^{\circ}14'$	زاویه کینگ پین (مرجع)
لاستیک: $2 \pm 2$ mm دیواره داخلی رینگ: $1 \pm 3$ mm زاویه: $5'24" \pm 5'24"$	تو-این
به سمت داخل: $39^{\circ} \pm 3'$ به سمت بیرون: $31^{\circ} \pm 3'$	زاویه پیچش چرخ

۱: سطح مایع خنک کننده و روغن موتور مناسب باشد، مخزن سوخت مجدد سوختگیری شده، لاستیک زاپاس، جک و دیگر ابزار در موقعیت مناسب خود قرار گرفته باشند.

۲: تفاوت بین چرخ‌های جلو و عقب باید به اندازه مجاز باشد: چرخ جلو  $60'$ ، چرخ عقب  $45'$

زوایای فرمان در چرخ عقب (وزن ناخالص خودرو)<sup>\*۱</sup>

$- 0^{\circ}58' \pm 45'$	کمبر <sup>*۲</sup>
لاستیک: $2 \pm 2$ mm دیواره داخلی رینگ: $1 \pm 3$ mm زاویه: $8'36'' \pm 10'48''$	تو-این
$0^{\circ} \pm 6'$	زاویه پیچش چرخ

۱: سطح مایع خنک کننده و روغن موتور مناسب باشد، مخزن سوخت مجدد سوختگیری شده، لاستیک زاپاس، جک و دیگر ابزار در موقعیت مناسب خود قرار گرفته باشند.

۲: تفاوت بین چرخ‌های جلو و عقب باید به اندازه مجاز باشد: چرخ جلو  $60'$ ، چرخ عقب  $45'$

## سیستم تعلیق

از بازوی جناقی دابل سیستم تعلیق جلو بهمراه یک پایه بلند استفاده شده است (طبق چرخ نوع سبیک دابل)	نوع		سیستم تعلیق جلو
فنر لول	نوع فنر		
کمک فنر دابل - لوله‌ای (فنر گازی فشار پایین و فنر برگشتی که به همدیگر فشرده شده‌اند)	نوع کمک فنر		
فنر پیچشی	نوع	باد متعادل کننده (موج گیر)	
25	قطر (mm)		
نوع E چند اتصالی	نوع		سیستم تعلیق عقب
فنر لول	نوع فنر		
کمک فنر دابل - لوله‌ای (با گاز فشار پایین پر شده است)	نوع کمک فنر		

## شرایط فنی آببندی خودرو جدید

فاصله آببندی خودرو جدید ۱۵۰۰ کیلومتر می باشد و توصیه می‌شود از رانندگی با دور بالای موتور و سرعت بالای خودرو در این فاصله خودداری کنید.

شناساسی خودرو

■ تاییدیه شماره پلاک خودرو

مطابق شکل روبرو، تاییدیه شماره پلاک خودرو بر روی ستون B، مجموعه محافظ ستون پایین حک شده است.

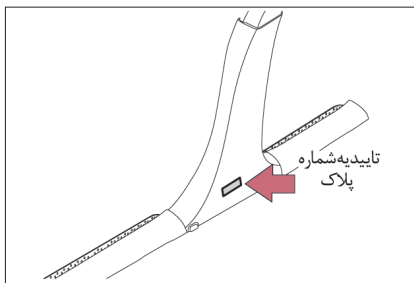

■ برچسب کارخانه سازنده خودرو

برچسب کارخانه سازنده خودرو روی پوشش چرخ راست جلو، مطابق شکل چسبانده شده است. برچسب کارخانه سازنده شامل موارد زیر می‌شود: ساخته شده در کشور چین، نام کارخانه، شماره VIN، برند، مدل خودرو، تعداد سرنشین، حداکثر مجاز وزن، مدل موتور، حداکثر توان خالص موتور، حجم موتور و تاریخ تولید

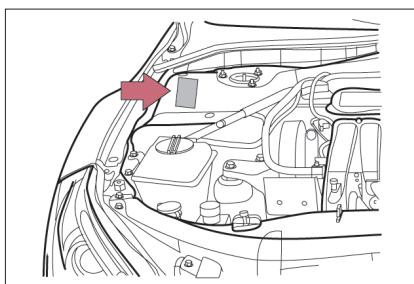



■ برچسب کارخانه سازنده خودرو

◀ موتور بنزینی CA4GD5

مطابق شکل، نوع مدل موتور و شماره موتور بر روی بلوک موتور حک شده است.

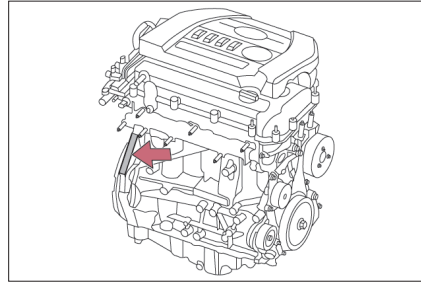

■ شماره شناسایی خودرو

شماره شناسایی خودرو (VIN)، یک شناسه قانونی برای خودروی شما است. این شماره شناسایی اصلی برای ثبت مالکیت خودرو می‌باشد.

◀ بالای سمت چپ داشبورد

این شماره زیر شیشه جلو بر روی بالای سمت چپ داشبورد حک شده است.

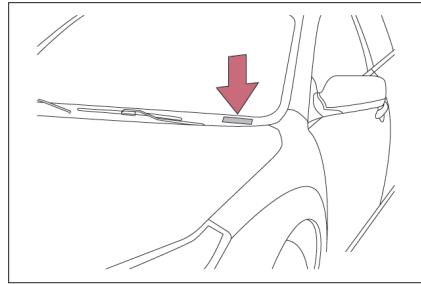

◀ زیر صندلی سرنشین جلو

این شماره روی پایین کف جلوی صندلی سرنشین جلو حک شده است.

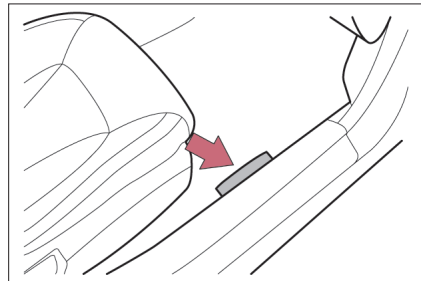

موتور

CA4GD5	مدل
چهار سیلندر خطی، میل سوپاپ دابل در قسمت بالای سرسیلندر، ۱۶ سوپاپ، موتور انژکتوری بنزینی چند نقطه‌ای	نوع
87.5 × 74.8 mm	قطر سیلندر و کورس پیستون
1.798 L	حجم موتور

سوخت

از بنزین بدون سرب با عدد اکتان ۹۳ و یا بیشتر استفاده نمایید	نوع سوخت
RON 93	عدد اکتان
58 ± 2 L	ظرفیت مخزن سوخت (حد مجاز)

سیستم روانکاو

موتور بنزینی CA4GD5

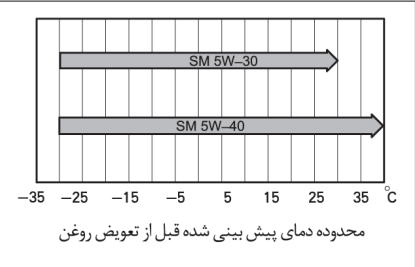
4.5 L	همراه تعویض روغن	ظرفیت روغن موتور
4.0 L	بدون تعویض فیلتر روغن	
(یا بیشتر) SM 5W-30 , SM 5W-40		شماره ویسکوزیتی و درجه روغن
 <p>محدوده دمای پیش بینی شده قبل از تعویض روغن</p>		شماره ویسکوزیتی را براساس دمای محیط مورد استفاده انتخاب کنید

موتور

موتور بنزینی CA4GD5

7.6 ± 0.5 L	ظرفیت
از مایع خنک کننده با عمر طولانی در تمام سال استفاده نمایید. (G 30 - 91)	نوع مایع خنک کننده

سیستم جرقه زنی

QA46RTIP	CA4GD5	مدل شمع
1.25 - 1.35	CA4GD5	فاصله بین دو الکترود شمع (mm)

یادآوری 

■ شمع ایریدیومی فقط از شمع‌های ایریدیومی استفاده نمایید. حین تنظیم موتور فاصله بین دو الکترود شمع را تنظیم نکنید.

سیستم الکتریکی

باتری	600A (SAE), 68Ah, 12V بدون نیاز به سرویس باتری
-------	--

روغن ترمز

ظرفیت روغن ترمز	0.7 L
نوع روغن ترمز	DOT 3 (BF25)

روغن فرمان هیدرولیک

مدل موتور	CA4GD5
ظرفیت روغن فرمان هیدرولیک	0.87 L
نوع روغن فرمان هیدرولیک	ATF - MV

## روغن گیربکس اتوماتیک

ظرفیت روغن هیدرولیک	6.4 L
نوع روغن هیدرولیک	JWS - 3309

یادآوری 

## ■ روغن گیربکس اتوماتیک

- بکار بردن روغن گیربکس اتوماتیک غیر از روغن مجاز باعث بروز اشکال در تعویض دنده یا حرکت کلاچ بداخل گیربکس می‌شود.
- فقط در صورت لزوم روغن گیربکس اتوماتیک را تعویض کنید.

## ترمز

لقی آزاد پدال	0 - 3 mm
حرکت پدال ترمز	187 mm

## محدوده مناسب جهت استفاده در ترمز جلو

◀ جلو

ضخامت لنت ترمز	ضخامت استاندارد	۱۰ mm
	حداقل ضخامت	۲ mm
ضخامت دیسک ترمز	ضخامت استاندارد	۲۴ mm
	حداقل ضخامت	۲۲ mm

◀ عقب

8 mm	ضخامت استاندارد	ضخامت لنت ترمز
2 mm	حداقل ضخامت	
10 mm	ضخامت استاندارد	ضخامت دیسک ترمز
8 mm	حداقل ضخامت	

یادآوری: در صورت سایش لنت های ترمز به حداقل ضخامت، آزر هشدار شنیده می شود.

### لاستیک ها و چرخ ها

205 / 55R16 91V		اندازه لاستیک	
تمام بار	کمتر از ۴ سرنشین	فشار باد لاستیک kpa (kgf/ cm <sup>۲</sup> )	
240 (2.4)	220 (2.2)		جلو
270 (2.8)	220 (2.2)		عقب
16 × 7 J		اندازه چرخ	
88.0 - 127.0 N.m		گشتاور پیچ چرخ	
184.7 g · cm		عدم توازن باقی مانده برای چرخ ها	
195 / 65R1591V	لاستیک زاپاس (رینگ فولادی)	اندازه لاستیک زاپاس	
205 / 55R1691V	لاستیک زاپاس (رینگ آلومینیومی)		

## لامپ چراغها

رنگ چراغ	نوع منبع چراغ	توان (W)	لامپ چراغها	مجموعه چراغها	
سفید	2 HIR	55	نور بالا/ نور پایین یکپارچه	مجموعه چراغ جلوی هالوژنی	چراغهای بیرونی خودرو
سفید	LED	0.5	چراغهای موقعیت جلو		
زرد	PY 21 W	21	چراغهای راهنمای جلو		
سفید	H 8	35	چراغهای مه شکن جلو		
قرمز	P 21 W	21	چراغهای ترمز	مجموعه چراغهای ترکیبی (راهنمای) عقب	
قرمز	LED	توان پانل مدار LED، ۳ وات (۲) ۰.۰ وات برای هر چراغ، بطور کلی (۶ عدد)	چراغهای موقعیت عقب		
زرد	P 21 W	21	چراغهای راهنمای عقب		
قرمز	P 21 W	21	چراغهای مه شکن عقب		
سفید	P 21 W	21	چراغهای دنده عقب		
قرمز	W 16 W	16	چراغ ترمز بالا	چراغ ترمز بالا	

رنگ چراغ	نوع منبع چراغ	توان (w)	لامپ چراغ‌ها	مجموعه چراغ‌ها	
زرد	WY 5 W	5	چراغ راهنمای جانبی	چراغ راهنمای جانبی	چراغ‌های بیرونی خودرو
سفید	WY 5 W	5	چراغ‌های پلاک راهنمایی و رانندگی	چراغ‌های پلاک راهنمایی و رانندگی	
قرمز	-	-	-	چراغ رفلکتور (شبرنگ) عقب	
سفید	W 3 W	3	چراغ صندوق عقب	چراغ صندوق عقب	چراغ‌های داخلی خودرو
سفید	W 5 W	5	چراغ‌های داخلی جلو	چراغ‌های داخلی جلو	
سفید	W 1 . 4 W	1 . 4	چراغ سوراخ کلید	چراغ سوراخ کلید	



در خودرو فقط از بنزین بدون سرب یا بنزین مخلوط با اتانول استفاده نمایید.  
جهت عملکرد مطلوب موتور، از بنزین بدون سرب با عدد اکتان 93 بیشتر یا بنزین مخلوط با اتانول استفاده نمایید.  
برای اطمینان از عملکرد گازهای آلاینده و توانایی تشخیص نقص در خودرو، توصیه می‌شود از بنزین مناسب با توجه به استاندارد منطقه‌ای هر کشوری استفاده نمایید.

■ **درب فیلتر مخزن سوخت مناسب برای بنزین خودرو**  
در جهت جلوگیری از سوختگیری نادرست کمک می‌کند، خودروی شما دارای درب فیلتر مخزن سوخت می‌باشد که مطابق با نازل پمپ بنزین مناسب برای خودرو می‌باشد.

■ **انفجار پیش رس سوخت در سیلندر**  
● توصیه می‌شود با نمایندگی مجاز گروه بهمن تماس بگیرید.  
● در صورت رانندگی با سرعت بالا یا در سربالایی، اگر بطور اتفاقی متوجه انفجار خفیف پیش رس سوخت در سیلندر برای مدت کوتاهی بشوید، این امر عادی است و نیازی به تماس با نمایندگی مجاز گروه بهمن نمی‌باشد.

### یادآوری

#### ■ هشدارهای مربوط به کیفیت سوخت

- از سوخت‌های نامناسب استفاده نکنید، زیرا باعث آسیب دیدگی موتور می‌شود.
- سوخت نامناسب باعث نقص در سیستم کنترل گازهای خروجی (اگزوز) یا موتور می‌شود.
- توصیه می‌شود پس از سوختگیری نامناسب، سیستم سوخت را بطور کامل شستشو دهید و موتور را بررسی کنید و همچنین با نمایندگی مجاز گروه بهمن تماس بگیرید.

## ۱-۶ مشخصات خودرو ویژگی‌های قابل تنظیم

خودروی شما مجهز به طیف گوناگونی از تجهیزات الکترونیکی است. برنامه ریزی چنین الویت‌هایی نیازمند تجهیزات خاصی می‌باشد، توصیه می‌شود برای سفارش الویت‌های موردنظر با نمایندگی مجاز گروه بهمن تماس بگیرید. تنظیمات بعضی از عملکردها همزمان با دیگر عملکردهای سفارش داده شده تغییر پیدا می‌کند. توصیه می‌شود برای اطلاع از جزئیات با نمایندگی مجاز گروه بهمن مشورت کنید

تنظیمات سفارشی	عملکرد
غیر قابل دسترس	هشدار نبستن کمربند ایمنی
6 S	
90 S	
6 S + 90 S	
در دسترس	آژیر افزایش سرعت خودرو بیش از 120 km/h
غیر قابل دسترس	
روشن (on) خاموش (off)	عملکرد قفل خودکار با سرعت بیش از 20 km/h