



بامخودرو ساتراپم

GEELY GC6 / AT



راهنمای استفاده، گارانتی و سرویس‌های ادواری
خودروی جیلی اکسلنت



راهنمای استفاده، گارانتی و سرویس‌های ادواری خودروی **GEELY GC6 / AT**



PR/CAE | 021-22000000



www.bamco.ir
www.bamkhodro.com
Public.relations@kaic.ir

مشخصات

نام کتاب: راهنمای استفاده گارانتی و سرویس‌های ادواری خودروی سواری جیلی اکسلنت
سفارش دهنده: شرکت خودرو سازان بم
ترجمه و تنظیم: شرکت خدمات و تجارت بم خودرو
تهیه و چاپ: روابط عمومی گروه صنعتی کرمان خودرو
تعداد صفحات: ۱۹۲ صفحه
تاریخ چاپ: تابستان ۹۷ / چاپ اول

مقدمه

مشتری گرامی

با افتخار ورود شما را به خانواده شرکت خودرو سازان بم تبریک گفته و برایتان رانندگی دلپذیری آرزو می‌کنیم. مفتخریم که خودرویی با کیفیت بالا و فناوری مهندسی پیشرفته را در اختیار شما قرار می‌دهیم. این کتابچه راهنما شما را با ویژگی‌ها و طرز کار خودروی خود آشنا می‌کند تا هر چه بیشتر از رانندگی با جیلی GC6 لذت ببرید. قبل از شروع رانندگی و استفاده از خودرو این مجموعه را با دقت مطالعه کنید. در این کتابچه اطلاعات مهم ایمنی و دستورالعمل‌هایی را خواهید یافت که شما را با ویژگی‌های ایمنی و کنترلی خودروتان آشنا می‌کند و قادر خواهید بود تا با امنیت و آرامش بیشتری از آن استفاده کنید.

اطلاعات مربوط به تعمیر و نگهداری خودرو که در این راهنما درج شده است امکان بهره‌وری مطلوب از آن را فراهم می‌سازد. توصیه اکید ما این است که تمامی سرویس‌ها و تعمیرات خودرو را در نمایندگی‌های مجاز شرکت انجام دهید. نمایندگی‌های مجاز شرکت تعمیر و نگهداری خودرو را با کیفیت و دقت بالا انجام می‌دهند و تمامی اقدامات لازم برای بهینه‌سازی عملکرد خودرو را به انجام می‌رسانند.

این کتابچه بخش دائمی خودرو است و باید آن را برای مراجعات بعدی در جای امن نگهداری و در صورت واگذاری یا فروش این خودرو به مالک بعدی تحویل نمایید. تمامی حقوق این کتابچه متعلق به شرکت خودرو سازان بم است و هیچ بخشی از آن نباید بدون اخذ رضایت قبلی و مکتوب از شرکت تکثیر و یا به هر نحوی ذخیره شود و یا دخل و تصرفی در آن صورت گیرد.

شرکت خودرو سازان بم

تابستان ۹۷





GEELY

کلیه اطلاعات موجود در دفترچه راهنمای مالک، شامل آخرین تغییرات اعمال شده در خودرو تا زمان انتشار آن است. هر چند شرکت خودروسازان بم، حق انجام هرگونه تغییر در هر زمانی را به عنوان رویه دائمی شرکت در بهبود و بهسازی تولیدات، برای خود محفوظ می‌دارد. این دفترچه راهنما برای همه مدل‌های جیلی تدوین شده و شامل شرح و توصیف تجهیزات اختیاری همانند تجهیزات استاندارد است. بنابراین ممکن است بعضی از مطالب آن در مورد خودرو شما صدق نکند.



این دفترچه راهنما جزئی از خودرو محسوب شده و هنگام فروش باید به مالک بعدی سپرده شود.

مشخصات خودرو

نوع خودرو:	
رنگ خودرو:	مدل:
شماره شاسی:	
شماره موتور:	
تاریخ تحویل خودرو:	مهر و امضاء واحد تحویل خودرو:

مشخصات مالک

مالک اصلی	مالک دوم
نام و نام خانوادگی:	نام و نام خانوادگی:
کد ملی:	کد ملی:
آدرس:	آدرس:
شماره تلفن:	شماره تلفن:
کد پستی:	کد پستی:
تاریخ خرید:	تاریخ خرید:

گواهی می‌نمایم خودرو حاضر بدون هیچگونه نقصی از نظر کارکرد، رنگ و سلامت بدنه و باتری به همراه متعلقات کامل تحویل اینجانب گردید و از قوانین صدور گارانتی محصولات جیلی شرکت خودروسازان بم و مسئولیت‌های مالک خودرو آگاهی دارم و نمایندگی مجاز موارد مندرج و حقوق قانونی اینجانب را به طور کامل شرح داده‌اند.
نام و نام خانوادگی مالک یا وکیل قانونی: _____ تاریخ: _____ امضاء: _____

۱. این خودرو دارای ترمز ABS است. پدال ترمز را با قدرت فشار داده و در موارد اضطراری از نیش ترمز استفاده نکنید.
۲. همیشه الگوی سایش تایر و فشار باد آن را براساس روش پیشنهادی در کتابچه مالک و مشخصات فشار باد بازدید و بررسی نمایید.
۳. همیشه از روغن و یا مایعات پیشنهاد شده در این کتابچه استفاده کنید. و کار تعمیر و نگهداری را براساس الزامات گارانتی و کتابچه تعمیر و نگهداری خودرو انجام دهید تا عمر خودرو شما افزایش پیدا کند.
۴. خودرو شما مجهز به ایربگ است و نیاز به استفاده از صندلی کودک در صندلی‌های دارای ایربگ (در صورت فعال بودن) نیست. در غیراین صورت ایمنی کودک به خطر می‌افتد.
۵. باز کردن قطعات خودرو و به ویژه اجزای شاسی توسط مالک ممنوع است تا ایمنی رانندگی حفظ شود. از آنجا که بست‌های جدید دارای قفل رزوه‌ای هستند، بنابراین بعد از باز کردن نیاز به استفاده مجدد از آنها نیست.
۶. نیاز به نصب ابزارهای جدید روی محصولات شرکت ما نیست. در غیراین صورت شرکت در قبال خسارت‌های مستقیم و غیرمستقیم ناشی از این کار مسئولیتی ندارد. یکی از مخاطرات خوابیدن راننده در خودرو روشن بودن آن است که ناخودآگاه در هنگام خواب پدال گاز را فشار می‌دهد و سبب داغ شدن اگزوز و آتش‌سوزی می‌شود. در این وضعیت به خاطر بالا بودن دمای اگزوز در اثر بالا بودن غیر طبیعی سرعت و کار کردن مداوم موتور بدون بار، اورینگ دور لوله اگزوز و یا کف داخلی آن در اثر انتقال حرارت و تشعشع آتش می‌گیرد. به ویژه آنکه اگر راننده مست و یا خواب‌آلود باشد قادر به عکس‌العمل مؤثر نیست و آتش‌سوزی و سوانح بعدی ناشی از آن رخ می‌دهد.

هشدارها و پیام‌های فوری

هشدار

این علامت بدین معنا است که خطر جراحت و آسیب‌های جدی در صورت عدم رعایت این موضوع وجود دارد. همیشه در این موارد مندرجات پیام هشدار را مواجرا کنید و به آنها عمل نمایید.

احتیاط

این علامت و مندرجات زیر آن باید دقیقاً رعایت شود در غیراین صورت خودرو آسیب می‌بیند.

پیام‌های زیستی

پیام‌های زیستی محیطی زیر این علامت به موضوعاتی اشاره دارد که در رابطه با حفاظت از محیط زیست است.

توضیحات

زیر این علامت اطلاعاتی درج می‌شود که به راننده در استفاده بهتر از خودرو کمک می‌کند.

* علامت ستاره

وجود علامت ستاره در جلو یک عنوان یا اسم بدان معنی است که ابزار و یا کارکرد شرح داده شده تنها می‌تواند برای خودروهای خاصی باشد و خودرو خریداری شده شما ممکن است فاقد این ویژگی باشد.

■ اطلاعات گرافیکی و علایم

← بخش توضیحی

این علامت به بخش توضیح داده شده اشاره دارد.

⊘ ممنوعیت‌ها

این علامت ممنوعیت‌ها و عدم مجاز بودن وقوع را نشان می‌دهد.



فهرست

۷	عملکرد خودرو
۴۷	سیستم صوتی
۷۱	ایمنی
۹۵	دستورالعمل های رانندگی
۱۰۷	اطلاعات فنی خودرو
۱۱۱	شرایط اضطراری
۱۲۳	تعمیر و نگهداری خودرو
۱۵۹	راهنمای گارانتی

عملکرد خودرو



۱۰

جلو داشبورد

۱۲

پشت آمپر

۱۹

نشانگر میزان بنزین

۱۹

نشانگر دمای آب

۲۰

نشانگر دور موتور (تاکومتر)

۲۰

نشانگر سرعت

۲۱

روشن/ خاموش کردن

۲۲

سوئیچ

۳۳	سیستم روشنایی	۲۳	شماره شناسایی (کد) سوئیچ
۳۸	آینه بغل (جانبی)	۲۳	سیستم ضد سرقت الکترونیکی (ایموبلایزر)
۳۹	تنظیم غریبک فرمان	۲۵	درب خودرو
۴۱	کلید چرخشی تنظیم دما	۲۵	قفل کودک درب‌های عقب
۴۱	کلید چرخشی تنظیم سرعت فن	۲۶	شیشه بالابر برقی
۴۱	دکمه تنظیم حالت دریچه	۲۷	درب صندوق عقب
۴۲	انتخاب حالت دریچه‌های سیستم تهویه	۲۸	درب موتور (کاپوت)
		۲۹	تنظیمات
		۲۹	تنظیم صندلی
		۳۰	تنظیم صندلی عقب
		۳۰	صندلی با پشتی متحرک
		۳۱	تنظیم پشتی محافظ سر
		۳۱	سانروف



فهرده سازان بام

www.bamco.ir

جلو داشبورده

۱. دريچه‌هاي كناري تهويه
۲. صفحه كيلومتر شمار
۳. آفتابگير
۴. چراغ سقفي و كليد سانروف
۵. آينه
۶. جعبه داشبورده
۷. كليد شيشه بالابر برقي
۸. اهرم تعويض دنده
۹. ترمزدهستي
۱۰. اهرم بازكردن درب محفظه موتور (كاپوت)
۱۱. كليد قفل شيشه برقي
۱۲. كليد قفل مركزي

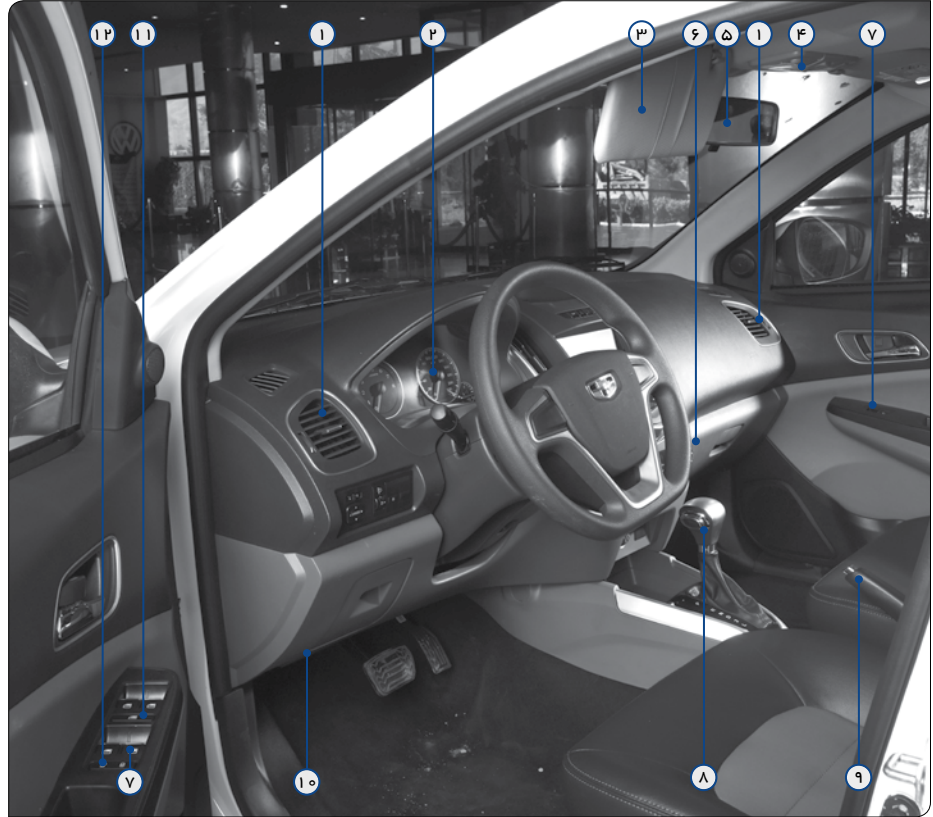

۱. دسته راهنما و کلید چراغ‌ها
۲. دسته برف‌پاک‌کن
۳. چراغ اخطار نبستن کمربند ایمنی
۴. دکمه فلاشر
۵. دکمه تغییر اطلاعات نمایشگر
۶. دریچه‌های مرکزی تهویه
۷. کلید تنظیم آینه‌های بغل
۸. کلید تنظیم ارتفاع چراغ‌های جلو
۹. چراغ نشانگر دزدگیر
۱۰. سیستم تهویه
۱۱. فن‌دک
۱۲. صفحه نمایشگر
۱۳. سیستم صوتی



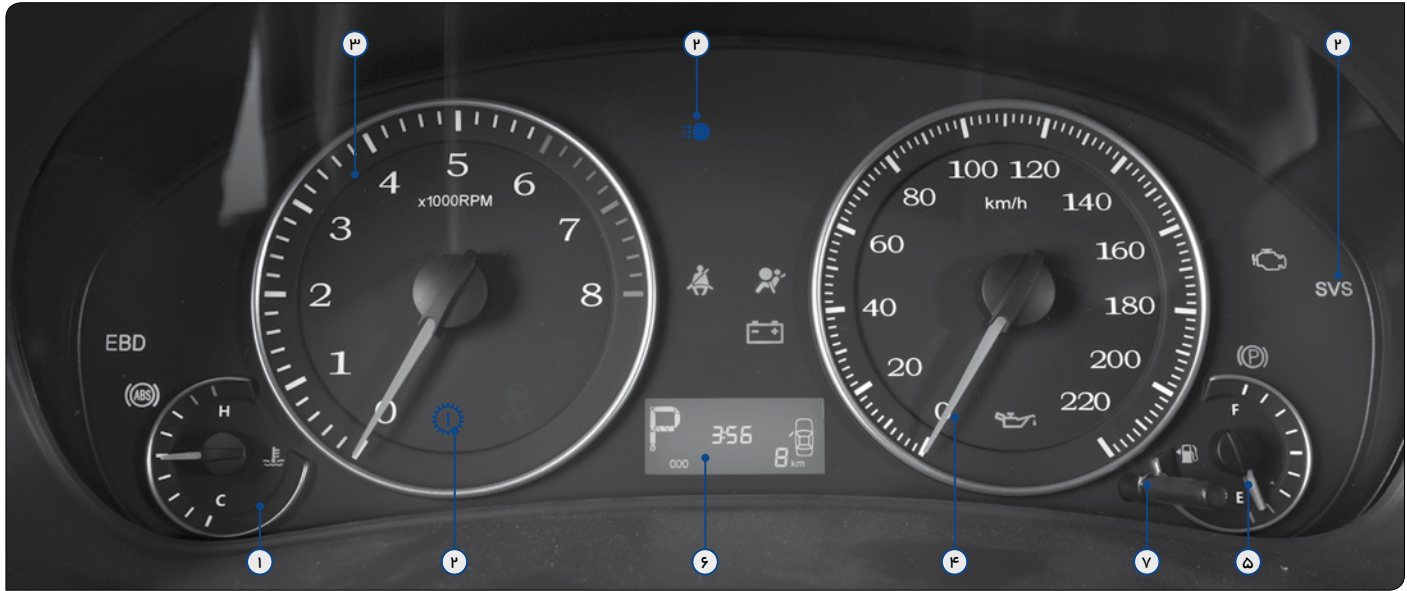

پشت آمپر

۷. دکمه تنظیم (ریست)

۴. نشانگر سرعت (کیلومتر)

۵. نشانگر میزان سوخت

۶. نمایشگر مسافت طی شده

۱. نشانگر دمای آب

۲. چراغ نشانگر وضعیت

۳. نشانگر دور موتور





نشانگر نور پایین	
پایین بودن سطح سوخت	
ایراد در ایربگ	
ایراد در ترمز	
چراغ چک	
چراغ‌های کوچک جلو	
ترمز دستی	
درب باز است	
راهنمای سمت چپ فعال است	
راهنمای سمت راست فعال است	
ایراد در موتور	SVS

خطا در سیستم ترمز ABS	
خطا در EBD	EBD
کاهش فشار روغن	
کمربند ایمنی راننده باز است	
چراغ مه شکن عقب	
هشدار دمای بالای آب	
وضعیت سیستم شارژ باتری	
نشانهگر نور بالا	
فرسوده شدن لنت ترمز	
سیستم ایموبلایزر	 CODE
باز بودن درب صندوق عقب	
کمربند ایمنی سرنشین باز است	
چراغ روز (دی لایت)	

■ در صورت روشن شدن هر یک از چراغ‌های اخطار برای بررسی وضعیت و برطرف کردن آن به جدول زیر مراجعه کنید.

در صورت روشن شدن چراغ اخطار یا زنگ هشدار	اقدام لازم
	خودرو را پارک کنید و با نمایندگی مجاز شرکت تماس بگیرید.
	خودرو را پارک کرده و بررسی لازم را انجام دهید.
	خودرو را پارک کرده و بررسی لازم را انجام دهید.
	کمربند ایمنی خود را ببندید.
	به یکی از نمایندگی‌های مجاز شرکت مراجعه کنید.

■ در صورت روشن شدن هر یک از چراغ‌های اخطار برای بررسی وضعیت و برطرف کردن آن به جدول زیر مراجعه کنید.

	اگر ۳ ثانیه پس از روشن کردن موتور چراغ چک همچنان روشن ماند برای بررسی و برطرف کردن عیب به یکی از نمایندگی‌های مجاز شرکت مراجعه کنید.
	باک را پر کنید.
	به یکی از نمایندگی‌های مجاز شرکت مراجعه کنید.
EBD	
	درب‌ها را ببندید.
	سونیج را بردارید.
	چراغ‌ها را خاموش کنید.
	زنگ هشدار جا گذاشتن سوئیچ
	زنگ هشدار روشن ماندن چراغ‌ها

چراغ خطر عیب در سیستم ترمز

این چراغ خطر در شرایط زیر پس از قرار گرفتن سوئیچ در وضعیت ON روشن می‌شود. به هنگام بالا کشیدن ترمزدستی... این چراغ خطر ممکن است برای چند ثانیه حتی زمانی که ترمزدستی بالا نیست با باز کردن سوئیچ روشن بماند. زمانی که سطح روغن ترمز پایین باشد...

⚠ هشدار

زمانیکه سطح روغن ترمز پایین است ادامه رانندگی می‌تواند خطر ساز باشد.

در شرایط زیر توصیه می‌شود برای بررسی و رفع عیب به یکی از مراکز مجاز تعمیرات شرکت مراجعه کنید:

- زمانی که سوئیچ باز است و چراغ خطر ترمز روشن است.

- اگر هنگام رانندگی چراغ خطر خاموش شد مشکلی در سیستم ترمز وجود ندارد.

⚠ هشدار

در هر یک از شرایط زیر بایستی خودرو را در

محلی امن پارک کرده و با یکی از نمایندگی‌های مجاز شرکت تماس بگیرید.

⚠ هشدار

زمانیکه موتور روشن است و اهرم ترمزدستی خوابیده است چراغ خطر خاموش نمی‌شود.

در این حالت ممکن است سیستم ترمز اثر بخشی خود را از دست بدهد و خط ترمز خودرو افزایش یابد. توجه داشته باشید که برای توقف خودرو بایستی پدال ترمز را بطور پیوسته و یکنواخت فشار دهید.

⚠ هشدار

در صورتیکه چراغ خطر ترمز و چراغ سیستم ABS همزمان با هم روشن می‌شوند.

در این وضعیت نه تنها سیستم ABS عمل نمی‌کند بلکه تحت این شرایط ترمزگیری موجب ناپایداری خودرو می‌شود.

چراغ خطر کاهش فشار روغن موتور

روشن شدن این چراغ حاکی از کاهش فشار روغن یا کاهش سطح روغن موتور است. در صورت روشن شدن این چراغ فوراً توقف کرده خودرو را در محلی امن پارک کنید و موتور را خاموش کنید و سپس با نمایندگی مجاز شرکت تماس بگیرید. در برخی موارد ممکن است در دور آرام این چراغ شروع به چشمک زدن کند یا برای مدت زمان کوتاهی روشن بماند، اما با فشردن پدال گاز خاموش شود. این حالت نشان‌دهنده عملکرد نرمال و عادی سیستم است. در صورت کاهش سطح روغن موتور این چراغ روشن می‌شود، گرچه این لامپ بمنظور نشان دادن کاهش سطح روغن طراحی و تعبیه نشده است و سطح روغن موتور بایستی توسط میله اندازه‌گیر (گیج) روغن اندازه‌گیری و بررسی شود.

⚠ احتیاط

از ادامه رانندگی در صورت روشن شدن این چراغ حتی برای طی مسافتی کوتاه خودداری کنید. در غیر این صورت موتور دچار آسیب دیدگی جدی می‌شود.

سهوا منجر به باز شدن ایربگ و در نتیجه آسیب دیدگی فردی شود.

چراغ چک

این چراغ بروز عیب و خطا در برخی قسمت‌های سیستم کنترل الکترونیکی موتور یا سیستم کنترل آلاینده‌گی و افزایش گازهای آلاینده را گزارش می‌دهد.

این چراغ در موارد زیر روشن می‌شود:

- سوخت موجود در باک با توجه به مدل خودرو تماما مصرف شده باشد.
- در سیستم کنترل الکترونیکی موتور و گیربکس اتوماتیک یا سیستم کنترل دریچه گاز برقی خطا و عیبی ایجاد شود.

در صورت روشن شدن چراغ چک تحت شرایط فوق الذکر (حالت b) توصیه می‌شود در اولین فرصت برای بررسی خودرو به یکی از نمایندگی‌های مجاز شرکت مراجعه کنید.

چراغ اخطار ایربگ

این چراغ بایستی بعد از باز کردن سوئیچ (وضعیت ON) به مدت ۶ ثانیه روشن باشد و سپس خاموش شود. چنین وضعیتی نشان‌دهنده صحت عملکرد سیستم ایربگ می‌باشد.

چراغ اخطار ایربگ عملکرد واحد کنترلی ایربگ، سیستم جرقه‌زنی ایربگ و مکانیزم انبساطی، همچنین مدارهای الکتریکی و منبع تغذیه ایربگ را بررسی و نظارت می‌کند. در صورتیکه هر یک از موارد زیر رخ دهد، نشان‌دهنده بروز عیب در برخی از قسمت‌های تحت نظارت چراغ اخطار ایربگ است. توصیه می‌شود در چنین شرایطی برای بررسی و رفع عیب به یکی از نمایندگی‌های مجاز شرکت مراجعه کنید:

چراغ اخطار ایربگ به هنگام باز کردن سوئیچ برای مدت زمانی اندک روشن نشود یا پس از باز کردن سوئیچ روشن شده و دیگر خاموش نشود.

هشدار

- در هنگام رانندگی این چراغ روشن شده و یا شروع به چشمک زدن می‌کند. بدون مجوز و تخصص لازم از باز کردن اجزای سیستم ایربگ و تعمیرات آن خودداری کنید. این امر می‌تواند

چراغ اخطار شارژ باتری

این چراغ در صورت عدم داشتن شارژ کافی باتری روشن می‌شود. روشن شدن این چراغ در لحظه کارکرد موتور حاکی از بروز مشکل در سیستم شارژ باتری (دینام) است. گرچه در این وضعیت موتور و سیستم جرقه‌زنی تا رسیدن سطح شارژ باتری به پایین‌ترین سطح به کار خود ادامه می‌دهند. در این شرایط سیستم تهویه مطبوع (کولر) و سیستم صوتی را خاموش کرده و برای بررسی و رفع عیب خودرو بایستی فوراً به نزدیکترین نمایندگی مجاز شرکت مراجعه کنید.

احتیاط

- از ادامه رانندگی در صورت پاره شدن و یا شل شدن تسمه دینام خودداری کنید.

چراغ اخطار نیستن کمربند ایمنی

این چراغ بستن کمربند ایمنی را به راننده تذکر می‌دهد. در صورت نیستن کمربند ایمنی توسط راننده، این چراغ به هنگام باز کردن سوئیچ یا روشن کردن موتور (استارت) روشن می‌شود.



احتیاط

حتی در صورت خاموش شدن چراغ چک از فشار آوردن به موتور و رانندگی با سرعت بالا خودداری کنید.

چراغ اخطار (کاهش سطح) بنزین

این چراغ زمانیکه سطح سوخت از حدی پایین تر باشد روشن می‌شود. در این شرایط ضروریست که باک خودرو را مجدداً پر کنید. ممکن است به دلیل سطح پایین سوخت و جابجایی سوخت درون باک به هنگام رانندگی در شیب و در پیچ‌ها این چراغ اخطار روشن شود.

چراغ اخطار سیستم ترمز ضد قفل ABS

چراغ‌های ABS و EBD در زمان باز کردن سوئیچ روشن می‌شوند. اگر سیستم ABS و سیستم دستیار ترمز وضعیت نامال داشته باشند، این چراغ پس از گذشت چند ثانیه خاموش می‌شود. چراغ‌های ABS و EBD در صورت بروز عیب در این سیستم روشن می‌شود.

زمانیکه چراغ‌های اخطار ABS و EBD روشن باشند (چراغ اخطار عیب در سیستم ترمز خاموش است)، سیستم ترمز ضد قفل از عمل باز می‌ایستد اما سیستم ترمز همچنان بصورت نرمال عمل خواهد کرد. بنابراین به هنگام ترمزگیری در سطوح و جاده‌های خیس چرخ به دلیل قفل کردن دچار لغزش می‌شود.

در موارد زیر در اجزای تحت نظارت چراغ اخطار ABS عیب یا خطایی بوجود آمده است. توصیه می‌شود برای بررسی و رفع عیب فوراً به یکی از نمایندگی‌های مجاز شرکت مراجعه کنید. در صورت باز شدن سوئیچ، چراغ اخطار بطور موقت روشن نشود یا پس از روشن شدن دیگر خاموش نشود.

چراغ اخطار به هنگام رانندگی روشن شود. اگر چراغ اخطار در هنگام رانندگی خاموش شد و دیگر روشن نشد، ایرادی در سیستم وجود نداشته و این وضعیت کاملاً طبیعی و نرمال است.

در صورت روشن شدن چراغ ABS یا روشن ماندن چراغ ترمز فوراً در محلی امن خودرو را پارک کرده و با نمایندگی مجاز شرکت تماس بگیرید. در این شرایط نه تنها سیستم ABS عمل نمی‌کند بلکه تحت این شرایط ترمزگیری موجب ناپایداری خودرو می‌شود.

چراغ اخطار باز بودن درب‌ها

این چراغ اخطار زمانیکه درب‌ها باز باشند و یا بطور کامل بسته نشده باشند روشن می‌شود. اگر دربی بطور کامل بسته نشده باشد ادامه رانندگی را خطرناک می‌کند.

چراغ اخطار بروز عیب در موتور

در صورت بروز عیب در سیستم‌های الکتریکی و الکترونیکی موتور این چراغ اخطار روشن می‌شود. اگر در هنگام روشن بودن موتور این چراغ روشن شد هر چه سریعتر برای بررسی و رفع عیب به یکی از نمایندگی‌های مجاز شرکت مراجعه کنید.

زنگ هشدار جا ماندن سوئیچ

زمانیکه موتور را خاموش می‌کنید و درب سمت راننده را باز می‌کنید، در صورتیکه فراموش کرده باشید سوئیچ را به همراه خود بردارید این زنگ هشدار برای یادآوری به شما به صدا در می‌آید.

زنگ هشدار روشن ماندن چراغ‌ها (در شب)

اگر شب به هنگام پیاده شدن از خودرو سوئیچ را به همراه خود برداشته باشید اما فراموش کرده باشید که چراغ‌های خودرو را خاموش کنید، این زنگ هشدار برای یادآوری به شما به صدا در می‌آید.

■ نشانگر میزان بنزین

چراغ بنزین پس از سوخت‌گیری بصورت اتوماتیک خاموش می‌شود. در صورت روشن ماندن چراغ بنزین پس از سوخت‌گیری، توصیه می‌شود برای بررسی و رفع عیب به یکی از نمایندگی‌های مجاز شرکت کرمان موتور مراجعه کنید.

■ نشانگر دمای آب



وقتی سوئیچ باز است، این نشانگر دمای مایع خنک کننده موتور را نشان می‌دهد. دمای کاری موتور با توجه به دمای محیط و شرایط کاری موتور و بار موتور تغییر می‌کند.

در صورت نیاز به بررسی سطح مایع خنک‌کننده موتور، خودرو را در محلی متوقف کنید و موتور را



نشانگر میزان سوخت مقدار بنزین موجود در باک را نشان می‌دهد. باک تقریباً پر است - عقربه نشانگر بر روی F قرار دارد. باک تقریباً خالی است - عقربه نشانگر بر روی E قرار دارد.

به هنگام دور زدن و رانندگی در شیب ممکن است عقربه نشانگر دچار نوسان شود و یا چراغ بنزین روشن شود. این موضوع ناشی از حرکت و جابجایی سوخت درون باک است.

در لحظه استارت زدن (موقعیت START) عقربه نشانگر به وضعیت E باز می‌گردد. این موضوع طبیعی بوده و به عنوان عیب محسوب نمی‌شود.

نحوه بررسی چراغ‌های اخطار (بجز چراغ بنزین):
۱. ترمزدستی را بالا بکشید.

۲. درب‌ها را باز کنید. بایستی چراغ باز بودن درب‌ها روشن شود.

۳. درب‌ها را ببندید. بایستی چراغ اخطار باز بودن درب‌ها خاموش شود.

۴. سوئیچ را باز کنید، چراغ‌های اخطار برای چند ثانیه روشن شده و سپس خاموش می‌شوند. این چراغ‌های اخطار شامل چراغ دمای آب، چراغ (پایین بودن سطح) بنزین، چراغ ABS، چراغ EBD، چراغ چک، چراغ SVS، چراغ ایربگ، چراغ نیستن کمربند ایمنی، چراغ TPMS و چراغ باز بودن درب‌ها می‌شود. چراغ ایربگ بایستی پس از گذشت ۶ ثانیه خاموش شود.

در صورت عدم عملکرد صحیح هر یک از چراغ‌های اخطار یا زنگ‌های هشدار، لطفاً هر چه سریعتر برای بررسی خودرو و رفع عیب به یکی از نمایندگی‌های مجاز شرکت مراجعه کنید.



از ورود عقربه نشانگر به محدوده قرمز رنگ خودداری کنید. این امر می‌تواند بصورت جدی موجب آسیب دیدگی موتور شود.

■ نشانگر سرعت



نشانگر سرعت، سرعت فعلی خودرو را بر حسب کیلومتر بر ساعت (km/h) نمایش می‌دهد. بیشترین سرعت خودرو ۲۲۰ کیلومتر بر ساعت است. در شرایط جاده ای مناسب می‌توانید با سرعت بالا برانید، اما در شرایط جاده ای معمول بمنظور حفظ ایمنی، پایداری و راحتی، سرعت خودرو نباید بیشتر از ۱۲۰ کیلومتر بر ساعت باشد.

■ نشانگر دور موتور (تاکومتر)



تاکومتر دور موتور را بر حسب دور بر دقیقه نشان می‌دهد. از اطلاعات تاکومتر می‌توان برای انتخاب دنده مناسب و جلوگیری از وارد شدن بار زیاد به موتور یا افزایش بیش از حد دور موتور استفاده کرد. دور زیاد موتور به هنگام رانندگی می‌تواند به سادگی منجر به استهلاک بیش از حد موتور و افزایش مصرف سوخت شود. در بیشتر مواقع دور پایین موتور به معنای کاهش مصرف سوخت و صرفه‌جویی در مصرف آن است. در لحظه استارت عقربه تاکومتر (دور موتور) به صفر باز می‌گردد و این موضوع به عنوان یک عیب در سیستم محسوب نمی‌شود.

خنک کنید و بررسی کنید که سطح مایع خنک‌کننده موجود در منبع اتبساطی در محدوده و مقیاس تعیین شده قرار دارد.

تحت شرایط کاری سخت ممکن است دمای موتور به شدت بالا رود. این شرایط عبارتند از:

- رانندگی در سربالایی در هوای گرم
- کاهش سرعت خودرو و توقف آن پس از رانندگی با سرعت و بار زیاد
- استفاده از سیستم تهویه مطبوع و کار کردن طولانی مدت موتور در دور آرام در ترافیک‌های سنگین

• به هنگام بکسل کردن خودرویی دیگر

در لحظه استارت عقربه نشانگر به وضعیت "C" باز می‌گردد که این موضوع به عنوان نوعی عیب تلقی نمی‌شود.

! احتیاط

- از باز کردن ترموستات و حذف آن خودداری کنید. این امر می‌تواند موجب افزایش بیش از حد دمای موتور شود.

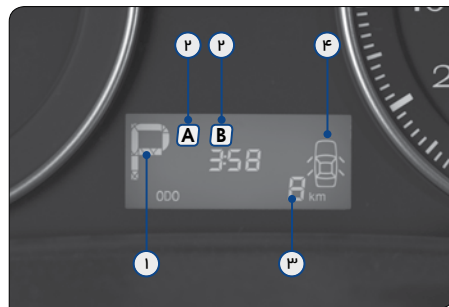

نمایش داده می‌شود. مسافت کلی پیموده شده: این قسمت اطلاعاتی در خصوص مسافت کلی طی شده را در مقیاسی بین ۰ تا ۹۹۹۹۹۹ کیلومتر نشان می‌دهد. این اطلاعات در قسمت پایین نمایشگر نمایش داده می‌شود. اطلاعات مربوط به سفر: این قسمت اطلاعات مفیدی در خصوص مسافت طی شده در طول یک سفر، سرعت متوسط خودرو، مقدار مسافتی که می‌توانید با سوخت موجود رانندگی کنید و مدت زمان رانندگی را نمایش می‌دهد، که با تغییر حالت (مد) قابل دسترسی و نمایش هستند.

⚠ احتیاط

از ورود عقربه نشانگر سوخت به محدوده قرمز رنگ خودداری کنید. در غیراین صورت ممکن است موتور بطور جدی دچار آسیب شود.

چراغ اخطار  در صورتی که یکی از درب‌های خودرو باز باشد روشن می‌شود. در مقابل نمایشگر کریستالی با توجه به اینکه کدامیک از درب‌های خودرو باز است یا به درستی انجام نشده است، وضعیت آن را به صورت گرافیکی نشان می‌دهد. نمایشگر بصورت اتوماتیک هرگونه اطلاعاتی را که در این خصوص ظاهر شود را نمایش می‌دهد.

📌 علائم پیش فرض صفحه نمایش

۱. اطلاعات مربوط به دنده
۲. مسافت کلی پیموده شده
۳. بازبودن درب‌ها

۱. نمایش اطلاعات سفر

کیلومترشمار سفر، مقدار مسافت طی شده در طول سفر را پس از آخرین بازنشانی (صفر کردن) این گزینه را نمایش می‌دهد. محدوده نمایشی این گزینه بین ۰ تا ۹۹۹/۹ کیلومتر است.

۲. نمایش سرعت متوسط خودرو

سرعت متوسط خودرو عبارتست از نسبت مسافت طی شده (از لحظه روشن شدن موتور) به زمان سپری شده (زمان سفر).

۳. مسافتی که می‌توانید با توجه به مقدار سوخت موجود برانید.

📌 علائم پیش فرض صفحه نمایش

۱. اطلاعات مربوط به دنده
 ۲. اطلاعات مربوط به سفر نظیر سرعت متوسط، زمان سفر و غیره
 ۳. مسافت کلی پیموده شده
 ۴. بازبودن درب‌ها
- اطلاعات مربوط به دنده:
اطلاعات مربوط به گیربکس درون شبکه CAN به اشتراک گذاشته می‌شود و سپس محتوی آن نظیر وضعیت دنده نظیر L, ۲, P, R, N, D در نمایشگر



سوئیچ



سوئیچ را می‌توانید برای تمامی قفل‌های موجود بر روی خودرو استفاده کنید.

اطلاعات مربوط به سفر پاک خواهد شد. اگر دکمه DISP به مدت چند ثانیه فشرده شود، اطلاعات مربوط به سفر در نمایشگر بازنشانی (صفر) می‌شود.

۲. نمایش سرعت متوسط خودرو

سرعت متوسط خودرو عبارتست از نسبت مسافت طی شده (از لحظه روشن شدن موتور) به زمان سپری شده (زمان سفر).

۳. مسافتی که با توجه به مقدار سوخت موجود می‌توانید برانید

اطلاعات مربوطه تنها زمانی قابل دسترسی است که ۱۰ کیلومتر بطور پیوسته از رانندگی شما گذشته باشد.

این مسافت بر اساس مقدار سوخت موجود در باک و میزان مصرف سوخت قبلی (ثبت شده از سفر قبلی) محاسبه می‌شود.

ⓘ احتیاط

- دکمه DISP در پشت فرمان بر روی صفحه کیلومتر شمار قرار دارد. اطلاعات نمایشگر کریستالی با فشردن این دکمه و نگه داشتن آن برای چند ثانیه پاک (صفر) می‌شود.

مسافت کلی پیموده شده: این قسمت اطلاعاتی در خصوص مسافت کلی طی شده را در مقیاسی بین ۰ تا ۹۹۹۹۹۹ کیلومتر نشان می‌دهد. این اطلاعات در قسمت پایین نمایشگر نمایش داده می‌شود.

اطلاعات مربوط به سفر: این قسمت اطلاعات مفیدی در خصوص مسافت طی شده در طول یک سفر، سرعت متوسط خودرو، مقدار مسافتی که می‌توانید با سوخت موجود رانندگی کنید و مدت زمان رانندگی را نمایش می‌دهد، که با تغییر حالت (مد) قابل دسترسی و نمایش هستند. اطلاعات مربوط به سفر تنها در حافظه موقت کامپیوتر خودرو ثبت می‌شود و اگر جریان برق پشت آمپر قطع شود، اطلاعات مربوط به سفر پاک خواهد شد.

اگر دکمه DISP به مدت چند ثانیه فشرده شود، اطلاعات مربوط به سفر در نمایشگر بازنشانی (صفر) می‌شود.

۱. نمایش اطلاعات سفر

کیلومترشمار سفر، مقدار مسافت طی شده در طول سفر را پس از آخرین بازنشانی (صفر کردن) این گزینه را نمایش می‌دهد. محدوده نمایشی این گزینه بین ۰ تا ۹۹۹/۹ کیلومتر است. اطلاعات مربوط به سفر تنها در حافظه موقت کامپیوتر خودرو ثبت می‌شود و اگر جریان برق پشت آمپر قطع شود،

با فشردن دکمه قفل کن ریموت کنترل هر چهار درب قفل شده و همزمان هر دو راهنما دوبار فلاش می‌زنند.

غیر فعال کردن سیستم دزدگیر در دو مرحله هنگامیکه دزدگیر فعال شود، می‌توانید با فشردن هر یک از دکمه‌های موجود بر روی ریموت کنترل صدای دزدگیر را قطع کنید. توجه داشته باشید که با قطع شدن صدای دزدگیر همچنان سیستم دزدگیر فعال است و درب‌ها همچنان قفل می‌باشند و در صورت تحریک، سیستم مجدداً بصدا در می‌آید.

برای غیرفعال کردن سیستم دزدگیر بطور کامل، پس از قطع صدای آلام بلافاصله دکمه بازکن را از روی ریموت کنترل فشار دهید.

ریموت کنترل قطعه‌ای الکترونیکی است. دستورات عمل‌های زیر را بمنظور جلوگیری از آسیب دیدن ریموت رعایت کنید:

- ریموت کنترل را در محیطی با دمای بالا قرار ندهید.
- ریموت کنترل را باز نکنید.
- به ریموت کنترل ضربه وارد نکنید و از زمین خوردن آن جلوگیری کنید.
- از تماس آب با ریموت کنترل خودداری کنید.
- زمانیکه قفل درب‌ها (درفاصله معین) توسط ریموت کنترل باز یا بسته نشد:

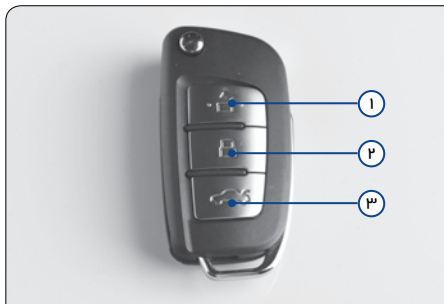

۱. دکمه باز کردن قفل درب‌ها

۲. دکمه قفل کردن درب‌ها

۳. دکمه باز کردن قفل صندوق

توجه: بعد از قفل کردن درب‌ها کلید شماره ۱ را اگر دوبار پشت سرهم فشار دهید چراغ‌های جلو به مدت ۴۵ ثانیه برای همراهی تا درب منزل در تاریکی روشن می‌مانند.

□ وقتی سوئیچ بسته است

اگر در فاصله‌ای کمتر از ۱۰ متر نسبت به خودرو باشید می‌توان با فشردن دکمه بازکن قفل درب‌ها، قفل هر چهار درب را باز کرد. همزمان با باز شدن درب‌ها هر دو راهنما (سمت راست و چپ) یکبار فلاش می‌زنند.

■ شماره شناسایی (کد) سوئیچ



کد سوئیچ بمنظور تعریف سوئیچ در صورت گم شدن سوئیچ اصلی و یا ساخت سوئیچ زاپاس مورد استفاده قرار می‌گیرد. توصیه می‌شود که شماره شناسایی سوئیچ را در محلی یادداشت کرده و نزد خود نگه دارید.

اصلی درون مغزی سوئیچ بطور اتوماتیک غیرفعال شده و اجازه روشن شدن موتور را می‌دهد. تنها نمایندگی‌های مجاز شرکت خودروسازان بزم قادر به کپی کردن و تعریف سوئیچ هستند. تعداد سوئیچ‌های تعریف شده زاپاس محدود می‌باشد. در صورتیکه سوئیچ توسط شخص ثالثی کپی شده باشد امکان روشن نشدن موتور وجود دارد.

احتیاط !

از ایجاد تغییرات در سیستم ضد سرقت و باز کردن اجزای آن خودداری کنید.

اگر در سیستم ضد سرقت تغییراتی بدون مجوز و بطور خودسرانه اعمال شود، عملکرد صحیح و نرمال سیستم تضمین نمی‌شود.

سیستم ضد سرقت الکترونیکی (ایموبلایزر)



سیستم ضد سرقت یک سیستم الکترونیکی شناسایی کد سوئیچ است. هنگامیکه سوئیچ درون مغزی قرار می‌گیرد، ترانسپوندر (تگ سوئیچ) کد الکترونیکی را به واحد کنترل الکترونیکی موتور و به بخش سیستم ضد سرقت الکترونیکی ارسال می‌کند. موتور تنها زمانی روشن می‌شود که این کد الکترونیکی توسط واحد پردازش موتور شناسایی و تایید شود.

با خارج کردن سوئیچ از مغزی، سیستم ضد سرقت الکترونیکی بطور اتوماتیک فعال می‌شود. سیستم ضد سرقت الکترونیکی با وارد کردن سوئیچ

- بررسی کنید که در نزدیکی خودرو ایستگاه رادیویی و یا فرودگاهی وجود نداشته باشد.
- عملکرد ریموت کنترل می‌تواند تحت تاثیر امواج الکترومغناطیسی، نویز و پارازیت قرار گیرد.
- باتری ریموت کنترل را بررسی کنید و در صورت نیاز آنرا تعویض کنید. برای تعویض باتری به توضیحات بخش "تعویض باتری ریموت کنترل" مراجعه کنید.
- در صورت مفقود شدن سوئیچ برای جلوگیری از سرقت خودرو و همچنین بر طرف کردن مشکل فوراً به یکی از نمایندگی‌های مجاز شرکت مراجعه کنید.



برای دسترسی به باتری ریموت طبق تصویر بالا عمل کنید.

وقتی سرعت خودرو به نزدیکی ۲۰ کیلومتر بر ساعت می‌رسد، تمامی درب‌ها بصورت اتوماتیک قفل می‌شوند.

زمانیکه وضعیت سوئیچ از "ON" به "ACC" یا "LOCK" تغییر پیدا می‌کند، قفل تمامی درب‌ها بصورت اتوماتیک باز می‌شود.

■ قفل کودک درب‌های عقب



برای فعالسازی قفل کودک زبانه قفل را به گونه‌ای که در شکل نشان داده شده است در وضعیت "LOCK" قرار دهید.

قفل کودک درب‌های عقب را قفل می‌کند، بنابراین تنها می‌توان از بیرون این درب‌ها را باز کرد. توصیه می‌شود در صورت وجود کودک در خودرو از این قابلیت استفاده شود.



از کلید قفل داخلی برای قفل کردن و باز کردن درب استفاده کنید.

قفل کردن: کلید قفل کن را به سمت جلو فشار دهید. **بازکردن:** کلید قفل کن را به سمت عقب بکشید. درب سمت راننده را می‌توان حتی زمانیکه کلید قفل کن در وضعیت قفل قرار دارد از داخل باز کرد. درب‌ها را می‌توان همچنین بدون استفاده از کلید قفل کرد. برای این منظور کلید قفل داخلی را قبل از بستن درب‌ها در وضعیت قفل قرار داده و سپس دستگیره خارجی درب را بکشید و همزمان درب را ببندید.

مراقب باشید که سوئیچ و ریموت کنترل در این روش داخل خودرو جا نماند.

قابلیت باز شدن و قفل شدن اتوماتیک درب‌ها:

■ درب خودرو



کلید را وارد کنید و بچرخانید. **قفل کردن:** کلید را جهت خلاف عقربه‌های ساعت بچرخانید. **باز کردن:** کلید را جهت عقربه‌های ساعت بچرخانید. تمامی درب‌ها به همراه درب سمت راننده بطور همزمان باز یا بسته می‌شوند.

هشدار ⚠️

- از تنها گذاشتن کودکان در خودرو به شدت خودداری کنید. این موضوع می‌تواند خطرات جبران‌ناپذیری را به همراه داشته باشد.

اگر کلید قفل شیشه از روی پانل سمت راننده فشرده شود، کلید شیشه برقی سمت سرنشین غیرفعال خواهد شد.



عملکرد شیشه سمت سرنشین تحت کنترل کلید سمت درب سرنشین است. با فشردن این کلید شیشه حرکت می‌کند.

پایین بردن شیشه: کلید را به آرامی فشار دهید. بالا بردن شیشه: کلید را به آرامی به بالا بکشید. برای جلوگیری از آسیب‌های فردی رعایت موارد زیر ضروریست:

- هنگام بالا بردن شیشه از بیرون بردن دست و سر خود خودداری کنید. این امر می‌تواند موجب گیر کردن دست، سر یا گردن شود که آسیب‌های جدی را به همراه دارد.

منظور عملکرد شیشه بالابر سمت راننده، بایستی سوییچ در وضعیت "ON" قرار داشته باشد. تمامی شیشه‌های سرنشینان خودرو از طریق کلیدهای پانل در سمت راننده قابل کنترل و دسترسی می‌باشد. **عملکردهای معمول:** شیشه مادامیکه کلید فشرده یا به سمت بالا کشیده می‌شود، به سمت پایین یا بالا حرکت می‌کند.

پایین بردن شیشه: کلید را به آرامی فشار دهید. **بالا بردن شیشه:** کلید را به آرامی بالا بکشید. پایین آوردن اتوماتیک شیشه: اگر کلید برای مدت کوتاهی فشرده و پایین نگه داشته شود و بلافاصله رها شود، شیشه بصورت اتوماتیک پایین می‌آید. اگر مجدداً کلید فشرده شود، شیشه متوقف می‌شود. (تنها از طریق کلید کنترلی موجود در پانل سمت راننده)



هشدار

قبل از شروع به حرکت و رانندگی از بسته بودن و قفل بودن آنها اطمینان حاصل کنید.

- در صورت وجود کودک در خودرو بایستی از قفل کودک استفاده کنید.
- اگر درب‌ها به هنگام حرکت و رانندگی قفل نشوند امکان باز کردن آنها از بیرون (توسط دستگیره‌های خارجی) در زمان بروز تصادف وجود دارد.

شیشه بالابر برقی



- در صورت وجود کوک در خودرو قفل شیشه سرنشینان را فعال کنید.
- هنگام پیاده شدن و ترک خودرو سوئیچ را به همراه خود بردارید.
- از تنها گذاشتن کودکان در خودرو خصوصا زمانیکه سوئیچ بر روی خودرو قرار دارد خودداری کنید. احتمال گیر کردن دست و سر در این شرایط وجود دارد.

درب صندوق عقب

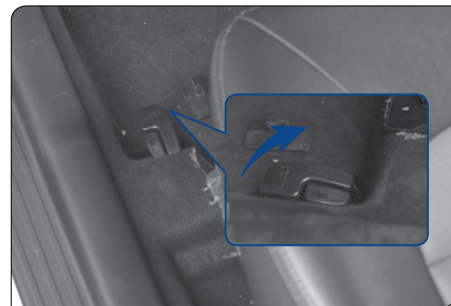

به کمک این اهرم که در زیر صندلی راننده قرار دارد می‌توانید درب صندوق عقب را باز کنید. برای بستن درب صندوق آنرا پایین آورده و سپس با

اعمال کمی فشار آنرا ببندید. برای اطمینان از صحیح بسته شدن درب صندوق پس از بستن، با دست کمی درب را به سمت بالا بکشید.

هشدار



هنگام رانندگی درب صندوق بایستی بسته باشد. در غیراین صورت احتمال پرتاب بار به بیرون یا ورود دود آگروز به درون خودرو وجود دارد.

احتیاط



هنگام قرار دادن بار در صندوق موارد زیر را رعایت کنید:

- بار و چمدانها را به درستی درون صندوق جاسازی کنید.
- از قرار دادن بار بیش از حد درون صندوق خودداری کنید. این امر موجب ناپایداری خودرو و برهم زدن توازن وزن خودرو می‌شود.
- برای حفظ توازن خودرو بخشی از بار را در قسمت جلوی خودرو جاسازی کنید.
- کاهش میزان بار غیر ضروری بطور چشمگیری موجب کاهش مصرف سوخت می‌شود.

از قرار دادن بار در قسمت قفسه بسته و مسوله بالای صندلی عقب خودداری کنید. ممکن است در شرایط اضطراری نظیر ترمزگیری یا تصادفات، بار به سمت بیرون پرتاب شده و موجب آسیب رساندن به سرنشینان شود.

از قرار دادن اشیا بر روی داشبورد به هنگام رانندگی خودداری کنید. این امر ممکن است موجب کاهش یا مانع دید راننده شود یا هنگام شتابگیری و ترمزگیری برای راننده ایجاد مزاحمت کند. وجود این اشیا می‌تواند هنگام تصادف به سرنشینان آسیب برساند.

هنگام قرار دادن چمدانها و بار درون صندوق مراقب باشید که ارتفاع بار بیشتر از سطح پشتی صندلی‌های عقب نشود. در حد امکان بار و چمدانها را در سطح پخش کنید و از قرار دادن آنها بر روی یکدیگر خودداری کنید.

از نشستن سرنشین درون صندوق جلوگیری کنید. نشستن در صندوق خطرات جدی و جبران‌ناپذیری را برای سرنشین به هنگام ترمزهای ناگهانی و بروز حادثه دارد.

از قرار دادن وسیله و بار در فضای زیر پای راننده خودداری کنید. این موضوع می‌تواند



میله نگهدارنده کاپوت را از جای خود خارج کرده و درون شیار تعبیه شده در درب محفظه موتور قرار دهید.

هشدار

پس از وارد کردن میله نگهدارنده درون شیار، از قرارگیری صحیح آن اطمینان حاصل کنید. در غیراین صورت امکان سقوط درب موتور و آسیب رساندن به سر و سایر قسمت‌های بدن شما وجود دارد.

اطمینان حاصل کنید. در غیراین صورت ممکن است درب موتور بطور ناگهانی باز شده و منجر به بروز حادثه در هنگام رانندگی شود.

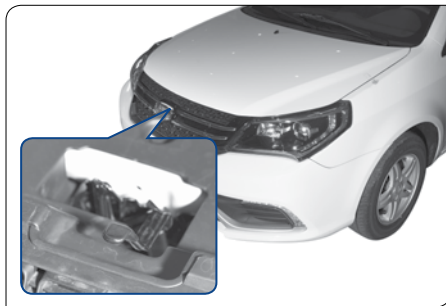

برای باز کردن قفل ثانویه، دست خود را داخل محفظه موتور کرده و ضامن قفل را آزاد کرده و با دست دیگر درب را بالا کشیده و باز کنید.

مانع از عملکرد صحیح پدال گاز و ترمز شود و منتهی به بروز حادثه و تصادف شود.

درب موتور (کاپوت)



درب موتور را طبق مراحل زیر باز کنید: برای باز کردن قفل اولیه درب موتور، دستگیره را به صورتیکه در تصویر نشان داده شده است به سمت عقب بکشید.

هشدار

از درست بسته شدن درب موتور قبل از رانندگی

تنظیمات

تنظیم صندلی

پشتی صندلی تمامی سرنشینان بایستی بطور عمودی باشد، و سرنشینان بایستی به پشتی صندلی تکیه داده و کمربند ایمنی خود را ببندند. هنگام قرار دادن بار و توشه در خودرو به موارد زیر توجه کنید:

- بار و توشه را درون صندوق قرار دهید و اطمینان حاصل کنید که به درستی در محل خود قرار دارند.
- از قرار دادن بار بیش از حد در خودرو خودداری کنید. به منظور حفظ توازن خودرو بار و توشه را در طول خودرو پخش کنید.
- کاهش میزان بار غیر ضروری کاهش مصرف سوخت را به همراه دارد.

صندلی‌های جلو

مواردی که باید در مورد تنظیم صندلی جلو در نظر بگیرید:

صندلی راننده را به گونه‌ای تنظیم کنید که کنترل و تسلط لازم را بر پدال‌ها، فرمان و سایر قسمت‌ها داشته باشید.

تنظیم صندلی‌های جلو (تنظیم دستی صندلی)



• هنگام حرکت از تنظیم کردن صندلی اجتناب کنید. تنظیم صندلی در حال حرکت می‌تواند موجب از دست دادن کنترل رانندگی شود.

• هنگام تنظیم صندلی مراقب باشید که صندلی با سایر سرنشینان تماس نداشته و برخورد نکند.

• پس از تنظیم موقعیت صندلی اهرم تنظیم را رها کنید و صندلی را کمی به سمت عقب و جلو حرکت دهید. به این ترتیب از قفل شدن صندلی در محل مناسب اطمینان حاصل کنید.

• پس از تنظیم پشتی صندلی، به پشتی صندلی تکیه دهید و از قفل شدن آن در محل مناسب اطمینان حاصل کنید.

• از قرار دادن اشیا و بار در زیر صندلی اجتناب کنید. وجود بار در زیر صندلی می‌تواند بر عملکرد مکانیزم تنظیم صندلی تاثیر گذارد و به هنگام شتاب‌گیری یا ترمزگیری صندلی در جای خود حرکت کند و منجر به از دست دادن کنترل خودرو شود.

• هنگام تنظیم صندلی مراقب دست‌های خود باشید. امکان آسیب‌دیدگی دست‌ها توسط قسمت‌های متحرک مکانیزم تنظیم صندلی وجود دارد.

۱. اهرم تنظیم موقعیت صندلی

قسمت انتهایی اهرم تنظیم را گرفته و بکشید، سپس صندلی را به سمت عقب یا جلو حرکت دهید تا در محل مورد نظر قرار گیرد و نهایتاً اهرم تنظیم را رها کنید.

۲. اهرم تنظیم زاویه پشتی صندلی

اهرم تنظیم را به سمت بالا کشیده و با تکیه بر پشتی صندلی و اعمال فشار آنرا در موقعیت و زاویه دلخواه تنظیم کنید و سپس اهرم را رها کنید.



■ تنظیم صندلی عقب

■ صندلی با پشتی متحرک



پشتی صندلی عقب برای سهولت در استفاده از صندوق قابل خم شدن و خوابیدن است.

۱. محافظ های گردن و سر را در بیاورید.

۲. قفل پشتی صندلی را باز کنید و آنرا بخوابانید.

پشتی های صندلی جداپذیر را می توانید بصورت جداگانه با توجه به نیاز بخوابانید.

■ برگرداندن پشتی صندلی به حالت اولیه

برای برگرداندن پشتی صندلی به حالت اولیه آنرا به

عمود)، تمهیدات زیر را بمنظور جلوگیری از آسیب دیدگی سرنشینان در لحظه بروز حادثه یا ترمز اضطراری انجام دهید.

• پشتی صندلی را با دست به سمت عقب و جلو حرکت دهید تا از قفل بودن آن اطمینان حاصل کنید. در غیراین صورت این موضوع مانع از عملکرد صحیح کمربند ایمنی می شود.

• اطمینان حاصل کنید که کمربند ایمنی دچار پیچش یا گیر نباشد. بمنظور سهولت در استفاده از کمربند همواره از عملکرد و قرارگیری صحیح آن در محل خود اطمینان حاصل کنید.

هشدار

پشتی صندلی بایستی در زاویه ای تقریباً عمود قرار داشته باشد. از خم کردن بیش از حد پشتی صندلی خودداری کنید.

هشدار

بمنظور حفظ ایمنی و عملکرد صحیح کمربند ایمنی پشتی صندلی بایستی در وضعیت عمود قرار داشته باشد. در وضعیت عادی کمربند ایمنی بایستی از قسمت پایین شکم و پهلو، و از قسمت بالا ناحیه شانه و سینه را بپوشاند.

• خم کردن بیش از حد پشتی صندلی می تواند این آرایش کمربند را برهم زند و در زمان بروز تصادف منجر به آسیب جسمی شود.

■ صندلی های عقب

مواردی که باید در مورد تنظیم صندلی جلو در نظر بگیرید:

• هنگام برگرداندن پشتی صندلی به حالت اولیه

تنظیم پشتی محافظ سر

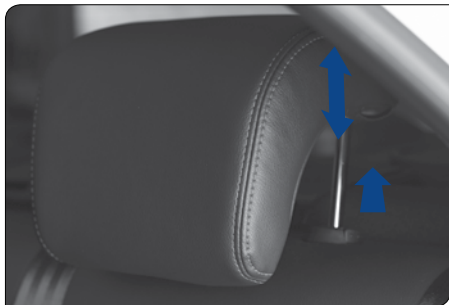

ضامن قفل کن را به داخل فشار داده و سپس پشتی محافظ سر را به سمت بالا یا پایین حرکت دهید تا صدای قفل شدن (صدای "تق") ضامن شنیده شود. برای در آوردن پشتی محافظ ضامن را به داخل فشار داده و نگه دارید و سپس پشتی را بیرون بکشید.



افزایش ارتفاع: پشتی محافظ را به سمت بالا بکشید.
کاهش ارتفاع: همزمان با فشردن ضامن قفل کن، پشتی محافظ را به سمت پایین هل دهید.
تنظیمات افقی پشتی‌های محافظ سر صندلی‌های جلو: پشتی محافظ را به سمت جلو هل داده یا به سمت عقب بکشید و در محل دلخواه آنرا رها کنید.

سمت عقب کشیده تا ضامن‌های نگهدارنده در محل خود قفل شوند.

پشتی محافظ سر و گردن

تمامی صندلی‌های جلو و عقب مجهز به پشتی محافظ سر قابل تنظیم هستند.

قبل از شروع به رانندگی، بمنظور حفظ راحتی و ایمنی خود پشتی‌های محافظ سر را به درستی و در موقعیت صحیح تنظیم کنید.

هر چه پشتی محافظ به سر نزدیکتر باشد اثر حفاظتی بهتر و بیشتر خواهد بود. بنابراین از قرار دادن پشتی اضافه یا تزیینی بر روی صندلی خودداری کنید.

- ارتفاع پشتی محافظ سر را به نحوی تنظیم کنید که مرکز آن در بالای سطح گوش‌ها قرار گیرد.
- از قفل شدن پشتی محافظ در ارتفاع دلخواه اطمینان حاصل کنید.
- از رانندگی بدون پشتی محافظ سر پرهیز کنید.

■ سانروف



■ حالت باز شدن بصورت کشویی

■ باز کردن/بستن

با فشردن دکمه باز/بست سانروف می‌توانید بطور اتوماتیک سانروف را کامل باز کنید یا ببندید. اگر در فرایند باز شدن یا بسته شدن مجدد دکمه باز/ بسته شدن فشار داده شود، سانروف از حرکت باز می‌ایستد و در محلی (در کورس حرکتی خود) متوقف می‌شود.

با فشردن و نگه داشتن دکمه باز/بست می‌توانید روند باز شدن و بسته شدن و میزان باز یا بسته

بودن پانل شیشه‌ای سانروف را بصورت دستی کنترل کنید.



■ حالت باز شدن زاویه‌دار

■ فعال کردن/غیرفعال کردن

با فشردن دکمه‌های مربوطه کمتر از ۰/۳ ثانیه پانل شیشه‌ای سانروف بطور اتوماتیک بصورت زاویه‌دار باز و بسته می‌شود. اگر در لحظه باز و بسته شدن مجدد دکمه کمتر از ۰/۳ ثانیه فشرده شود سانروف در وسط کورس حرکتی خود متوقف خواهد شد. با فشردن و نگه داشته دکمه‌های مربوطه بیش از ۰/۳ ثانیه می‌توان باز و بسته شدن و مقدار باز بودن سانروف را بطور دستی کنترل کرد.

■ ویژگی آنتی ترپ/ آنتی پینچ

اگر دکمه بستن سانروف کمتر از ۰/۳ ثانیه فشار داده شود پانل شیشه‌ای بصورت اتوماتیک بسته می‌شود. در فرآیند بسته شدن اتوماتیک سانروف، اگر مانعی بر سر پانل شیشه‌ای قرار گیرد، سانروف بطور کامل باز می‌شود. این ویژگی می‌تواند محافظ دست، گردن و سر به هنگام گیر کردن در بین سانروف باشد.

عمل بسته شدن اتوماتیک تا لحظه حذف مانع دائمی تکرار شده تا نهایتاً پانل شیشه‌ای بطور کامل بسته شود. ویژگی آنتی پینچ را با فشردن و نگه داشتن دکمه خاموش بیش از ۰/۳ ثانیه غیرفعال کرد. ویژگی بسته شدن اتوماتیک

با قطع برق خودرو هنگام بسته شدن سوئیچ، سانروف در هر موقعیتی که قرار داشته باشد بطور اتوماتیک پس از ۱۰ ثانیه بسته می‌شود.

⚠ هشدار

- هنگام بسته شدن سانروف از بیرون بردن دست یا سر خود پرهیز کنید.
- در صورت وجود برف بر روی پانل شیشه‌ای سانروف از باز کردن آن خودداری کنید. این

چراغ‌های نور بالا و نور پایین، در یکی از نمایندگی‌های مجاز شرکت انجام دهید.

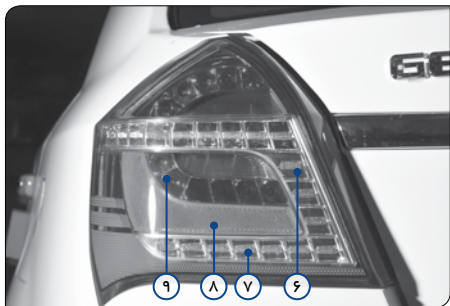

■ نگهداری

در صورت نیاز پانل شیشه‌ای را با شیشه پاک‌کن تمیز کنید. از شیشه پاک‌کن مرغوب برای این منظور استفاده کنید.
بطور دوره‌ای (هر سه ماه یکبار) درون ریل‌های راهنما روغن یا روانساز مناسب بریزید.
از روغن یا گریس با لزجت بالا استفاده نکنید.

■ سیستم روشنایی

چراغ‌های موجود بر روی بدنه خودرو اعم از چراغ‌های جلو و عقب، چراغ‌های راهنما و سایر چراغ‌ها وظیفه روشنایی جاده و مسیر در شب، تعیین مسیر و اعلان را بر عهده دارند.

برای استفاده صحیح از کلیدهای مربوط به چراغ‌ها و جانمایی و نحوه عملکرد آنها به بخش "کلیدهای کنترل سیستم روشنایی" مراجعه کنید.

- برای اطلاع از چراغ‌های اخطار مربوط به سیستم روشنایی موجود در صفحه کیلومترشمار به بخش "داشبورد و صفحه کیلومتر شمار" در این فایل راهنما مراجعه کنید.

- تنظیم نور چراغ‌های جلو را در صورت تعویض

امر می‌تواند موجب آسیب رساندن به اجزای سانروف نظیر موتور آن بر اثر بار زیاد شود.

- کودک خود را درون خودرو تنها رها نکنید.
- هنگام بسته شدن سانروف نباید هیچ عضوی از بدن سرنشینان در مسیر حرکت سانروف قرار گرفته باشد.

■ آفتابگیر سانروف

هرگز در حال حرکت با سرعت زیاد و زمانیکه سانروف باز است، آفتابگیر آنرا را نبندید. فشار باد ممکن است باعث باز شدن آفتابگیر و یا پاره شدن آن شود.

■ تنظیم سانروف

در صورت برداشتن سر باتری و قطع برق خودرو بمنظور انجام تعمیرات (نظیر تعویض باتری و غیره)، سانروف بایستی ریست (مجددا تنظیم) شود. برای این منظور به روش زیر عمل کنید:

سوئیچ را باز کنید و در وضعیت "ON" قرار دهید. دکمه باز کردن سانروف را به آرامی فشار داده و رها کنید و سپس دکمه بستن سانروف را به آرامی فشار دهید.

چراغ سقفی



- چراغ سقفی وظیفه روشنایی فضای داخلی و یادآوری باز بودن دربها را بر عهده دارد.
- چراغ سقفی خودروی مجهز به سانروف فاقد وضعیت "DOOR" است. در صورت باز شدن درب خودرو چراغ سقفی روشن می‌شود. در صورت باز بودن درب، چراغ سقفی بعد از ۱۰ دقیقه خاموش می‌شود.
 - چراغ سقفی پس از بسته شدن دربها به مدت ۳۰ ثانیه روشن مانده و سپس به آرامی خاموش می‌شود.
 - در صورت باز کردن دربها به کمک ریموت کنترل چراغ سقفی روشن می‌شود.

مشخصات فنی لامپها

H7	نور بالا	مجموعه لامپهای جلو
H7	نور پایین	
LED	راهنما	
W5W	کوچک	
LED	ترمز	مجموعه لامپهای عقب
P21W	دنده عقب	
LED	راهنما	
LED	کوچک	
P21W	مه شکن جلو	
W5W	چراغ سوم ترمز	
W5W	چراغ پلاک	
W5W	چراغ سقفی جلو	
W5W	چراغ صندوق	

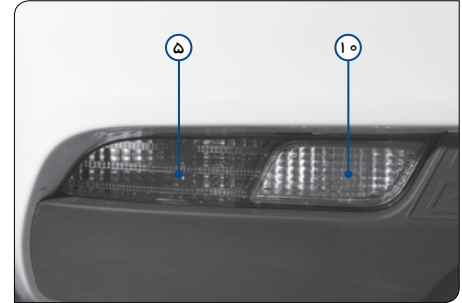

- نور پایین
- راهنمای جلو
- نور بالا
- چراغ کوچک
- مه شکن عقب
- چراغ کوچک
- راهنمای عقب
- منعکس کننده (شبرنگ)
- چراغ ترمز
- چراغ دنده عقب

□ چراغ‌های نور بالا/ نور پایین

کلید چرخشی را در وضعیت ثانویه (نور پایین) قرار دهید. برای تغییر حالت بین نور بالا و نور پایین دسته راهنما را به سمت عقب یا جلو حرکت دهید. اگر دسته راهنما در وضعیت ۱ قرار گیرد نور بالا فعال می‌شود و اگر در وضعیت ۲ قرار گیرد نور پایین فعال می‌شود. چراغ اخطار پشت صفحه کیلومتر مربوط به نور بالا (چراغ آبی‌رنگ) نیز با قرار گرفتن دسته راهنما در وضعیت نور بالا روشن می‌شود. برای فعال کردن چراغ سلام (چراغ پلیسی) دسته راهنما را به سمت خود بکشید و در وضعیت ۳ قرار دهید. با رها کردن، دسته راهنما به وضعیت ۲ (نور پایین) بازمی‌گردد.

چراغ پلیسی در زمان خاموش بودن چراغ‌های جلو (کلید چرخشی در وضعیت OFF) نیز عمل می‌کند.

موجود در قسمت انتهایی دسته راهنما را بچرخانید. وضعیت ۱: چراغ‌های کوچک، لامپ‌های عقب، چراغ پلاک به همراه چراغ‌های پشت صفحه کیلومتر روشن می‌شوند.

وضعیت ۲: چراغ‌های نور پایین به همراه تمامی چراغ‌های اشاره شده در بالا روشن می‌شود. چراغ اخطار مربوط به نور پایین نیز در پشت صفحه کیلومتر روشن می‌شود.

! احتیاط

- برای جلوگیری از خالی شدن باتری، در زمان خاموش بودن موتور، از روشن نگه داشتن چراغ‌ها به مدت طولانی پرهیزید.

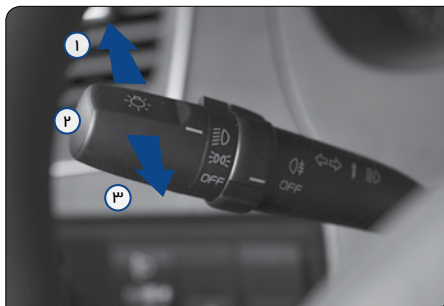

• چراغ سقفی در سقف داخلی خودرو نصب شده است.

□ چراغ صندوق عقب

چراغ صندوق عقب در وسط سقف صندوق نصب شده است. در لحظه باز شدن درب صندوق چراغ آن نیز روشن می‌شود. چراغ صندوق در صورت بسته بودن سوئیچ نیز روشن می‌شود و به عبارتی مستقل از برق سوئیچ است. با بسته شدن درب صندوق بطور کامل چراغ صندوق نیز خاموش می‌شود.



□ چراغ‌های جلو

برای روشن کردن چراغ‌های جلو، کلید چرخشی

چرخشی در وضعیت OFF) چراغ‌های مه‌شکن جلو و عقب نیز به صورت اتوماتیک خاموش می‌شوند. بعد از خاموش شدن چراغ‌های جلو، چراغ‌های مه‌شکن عقب روشن نخواهد شد حتی اگر چراغ‌های جلو مجدداً روشن شوند.

برای روشن کردن مجدد چراغ مه‌شکن عقب پس از روشن شدن چراغ‌های جلو بایستی دوباره حلقه چرخشی چراغ مه‌شکن را در وضعیت مه‌شکن عقب قرار دهید.



۱. دکمه DISP

با هر بار فشردن این دکمه اطلاعاتی نظیر مسافت پیموده شده، زمان رانندگی و غیره نمایش داده می‌شود.

۲. دکمه فلاشر (جفت راهنما)

در صورت فشردن این دکمه هر دو راهنمای چپ و

حد معمول چشمک بزند، این مسئله حاکی از سوختن یک و یا تعدادی از لامپ‌های راهنمای عقب یا جلو می‌باشد.



□ چراغ‌های مه‌شکن جلو و عقب

برای روشن کردن چراغ‌های مه‌شکن از حلقه موجود بر انتهای دسته راهنما استفاده کنید.

۱. مه‌شکن عقب

چراغ اخطار مه‌شکن موجود در صفحه کیلومتر شمار نشان‌دهنده روشن یا خاموش بودن چراغ مه‌شکن عقب است.

با خاموش کردن چراغ‌های جلو (قرار دادن کلید



□ راهنما

برای فعال کردن راهنما دسته راهنما را در وضعیت ۱ یا ۲ (پایین یا بالا) قرار دهید.

سوئیچ بایستی باز (در وضعیت ON) باشد.

با برگشت فرمان به حالت اولیه (در زمان دور زدن دسته راهنما نیز به وضعیت ۲ باز می‌گردد. گرچه به هنگام تغییر یا تعیین مسیر دسته راهنما بایستی به صورت دستی به وضعیت اولیه (وضعیت ۲) برگردانده شود. بمنظور تغییر یا تعیین مسیر از راهنما استفاده کنید.

! احتیاط

– اگر چراغ اخطار راهنما (فلش‌های چپ و راست) موجود در پشت صفحه کیلومتر سریعتر از

وضعیت دسته برفپاک کن	علامت	وظیفه و توضیحات مربوطه
وضعیت ۱	INT	عملکرد بازه‌ای: برفپاککن یکبار در هر بازه زمانی ۶-۵ ثانیه عمل می‌کند.
وضعیت ۲	LO	سرعت کم: در هر دقیقه برفپاککن ۲۰ بار عمل می‌کند.
وضعیت ۳	HI	سرعت زیاد: در هر دقیقه برفپاککن ۴۵ بار عمل می‌کند.
وضعیت ۴	MIST	عملکرد لحظه‌ای: دسته برفپاککن بطور اتوماتیک به محل اولیه خود باز می‌گردد و برفپاککن یک سیکل کامل رفت و برگشتی را انجام می‌دهد.
وضعیت ۵	PULL	آب پاش شیشه جلو: دسته را به سمت خود بکشید. آب پاش عمل کرده و همزمان برفپاککن فعال می‌شود. با توقف عملکرد آب پاش، برفپاککن همچنان دو سیکل رفت و برگشتی دیگر را انجام می‌دهد.
	OFF	برفپاککن‌های جلو خاموش می‌شود.

راست روشن شده و شروع به چشمک زدن می‌کند. در صورت فشردن مجدد کلید فلاشر، چراغ‌های راهنما خاموش می‌شود.

۳. چراغ اخطار نبستن کمربند ایمنی سرنشینان این چراغ در صورت نبستن کمربند سرنشین همواره روشن مانده و بستن کمربند را به سرنشین یادآور می‌شود.

▣ دسته برفپاککن

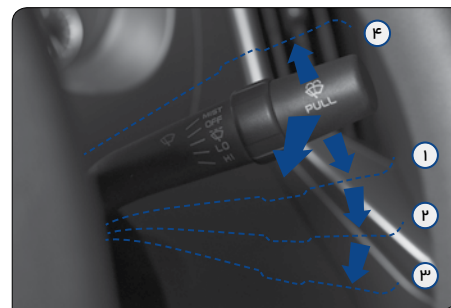

برای عملکرد برفپاککن‌ها و آب‌پاش بایستی سوئیچ باز (در وضعیت ON) باشد: برای تنظیم سرعت حرکت برفپاککن‌ها و کارکرد آب‌پاش، دسته برفپاککن را در وضعیت‌های نشان داده شده در تصویر قرار دهید.



کنید. این امر می‌تواند منجر به بروز سانحه و تصادف شود.

■ کلید تنظیم آئینه‌های برقی بغل

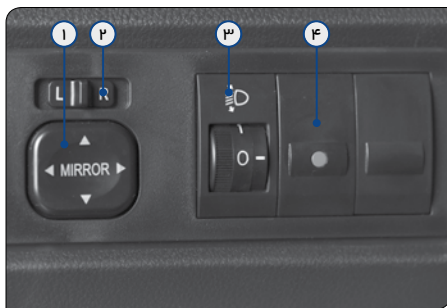

۳. چراغ دزدگیر

این چراغ در حالت عادی روشن نبوده و تنها زمانی روشن می‌شود که خودرو در وضعیتی غیرعادی قرار داشته باشد.

! احتیاط

– در صورت یخ زدن سطح آئینه‌های بغل از پاک کردن و یا تنظیم آنها پرهیز کنید.

– در چنین مواردی تنها گرمکن شیشه عقب را روشن کرده تا سطح آئینه‌ها گرم شده و یخ آن آب شود.

کلیدهای تنظیم آئینه‌های بغل بمنظور تنظیم محدوده پوشش آئینه‌ها کاربرد دارد. برای تنظیم آئینه‌های بغل بایستی سوئیچ باز (در وضعیت ACC یا ON) باشد.

۱. کلید کنترلی

از این کلید برای تنظیم موقعیت آئینه‌ها استفاده می‌شود.

۲. کلید اصلی

از این کلید برای تغییر حالت تنظیم بین آئینه سمت

! احتیاط

– زمانیکه سطح شیشه خشک است از برف‌پاک‌کن استفاده نکنید، در غیر این صورت سطح شیشه خط می‌افتد.

– در هوای سرد قبل از استفاده از برف‌پاک‌کن‌ها ابتدا گرمکن شیشه و بخاری را روشن کنید و پس از گرم شدن شیشه‌ها برف‌پاک‌کن را فعال کنید. هدف از این عمل جلوگیری از آسیب دیدن تیغه‌های برف‌پاک‌کن است.

■ آئینه بغل (جانبی)



□ بستن آینه‌های بغل



هنگام عبور خودرو از محل‌های تنگ می‌توان آینه‌های بغل را جمع کرد. هنگام جمع کردن آینه‌های بغل، آینه را تا هنگامی که صدای "تق" ایجاد شود، جمع کنید.

هشدار

- با خودرویی که آینه آن جمع شده است رانندگی نکنید. از باز شدن و تنظیم صحیح آینه‌های بغل هر دو سمت خودرو اطمینان حاصل کنید.

هشدار

- برای جلوگیری از بروز سانحه، تنظیم کردن، باز کردن و بستن آینه‌های بغل در حال حرکت مجاز نمی‌باشد.

□ آینه جلو



آینه جلو دارای دو حالت متفاوت است:

۱. حالت مات

۲. حالت عادی

آینه را به گونه‌ای تنظیم کنید که فضای پشت خودرو به خوبی قابل مشاهده باشد.

به هنگام رانندگی در شب برای جلوگیری از خیرگی و خسته شدن چشم، حالت مات را فعال کنید تا نور چراغ‌های جلو خودروهای عقبی موجب آزار چشمانتان نشود.

هشدار

- از تنظیم آینه جلو در هنگام رانندگی اجتناب کنید. در غیراین صورت امکان بروز سانحه و آسیب دیدگی جسمی وجود خواهد داشت.

□ تنظیم غربلیک فرمان



هنگام تنظیم زاویه غربلیک فرمان، ابتدا غربلیک

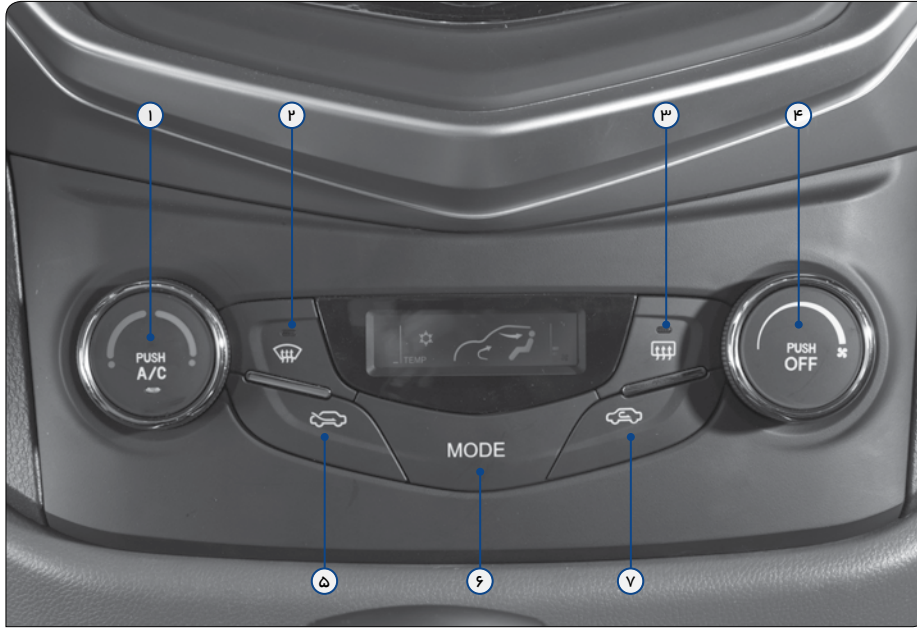

- ۵. دکمه کنترل چرخش هوای خارجی
- ۶. دکمه انتخاب حالت
- ۷. دکمه کنترل چرخش هوای داخلی

- ۱. دکمه A/C و کلید چرخشی تنظیم دما
- ۲. دکمه گرمکن شیشه جلو
- ۳. دکمه گرمکن شیشه عقب
- ۴. کلید چرخشی تنظیم سرعت فن بخاری

فرمان را با یک دست نگه داشته و با دست دیگر ضامن تنظیم ستون فرمان را آزاد کنید (به سمت پایین بکشید). سپس غریبک فرمان را در زاویه دلخواه خود تنظیم کرده و نهایتاً ضامن تنظیم را قفل کنید (به سمت بالا بکشید).

هشدار

در هنگام رانندگی از تنظیم غریبک فرمان خودداری کنید. در غیراین صورت امکان بروز سانحه، از دست رفتن کنترل خودرو و آسیب دیدگی جسمی وجود خواهد داشت.

هشدار

پس از قفل کردن ضامن تنظیم، غریبک فرمان را به سمت بالا و پایین حرکت دهید تا از قرارگیری در وضعیت درست و قفل شدن آن اطمینان حاصل کنید.

دکمه تنظیم حالت دریچه



این دکمه حالت و وضعیت دریچه‌های سیستم تهویه مطبوع را کنترل می‌کند: دریچه‌های جلو - در این وضعیت هوا به سمت صورت سرنشینان دمیده می‌شود. دریچه‌های جلو/دریچه‌های پایین - در این وضعیت بخشی از هوا به سمت صورت سرنشینان و بخشی دیگر به سمت پاهای آنان دمیده می‌شود. دریچه‌های پایین - در این حالت هوا به سمت پاهای سرنشینان دمیده می‌شود. دریچه‌های پایین/دریچه‌های شیشه جلو/حالت مه‌زدایی - در این وضعیت بخشی از هوا به سمت پاهای سرنشینان و بخش دیگر آن به سمت شیشه جلو هدایت می‌شود.

کلید چرخشی تنظیم سرعت فن



این کلید سرعت چرخش فن دمنده سیستم تهویه مطبوع را کنترل می‌کند. با چرخش این کلید در جهت عقربه‌های ساعت، سرعت فن بیشتر شده و میزان دمنده‌گی آن افزایش می‌یابد. دکمه "OFF" - این دکمه فن را خاموش می‌کند.

کلید چرخشی تنظیم دما



برای تنظیم دما این کلید را بچرخانید. چرخش بر خلاف عقربه‌های ساعت میزان دما را کاهش می‌دهد و چرخش در جهت عقربه‌های ساعت مقدار دما را افزایش می‌دهد. دکمه A/C کلاچ مغناطیسی کمپرسور کولر را فعال می‌کند.

انتخاب حالت دریچه‌های سیستم تهویه

حالت دریچه‌های شیشه جلو/مه‌زدایی - در این وضعیت هوا به سمت شیشه جلو هدایت می‌شود.

دکمه گرمکن جلو

دکمه گرمکن شیشه عقب

دکمه چرخش هوای داخل اتاق - حالت چرخش

هوای داخلی سیستم تهویه مطبوع

دکمه چرخش هوای خارجی - حالت چرخش هوای

خارجی سیستم تهویه مطبوع



نکات ضروری مورد استفاده

- در روزهای گرم تابستانی، پس از پارک خودرو به مدت طولانی، قبل از شروع به حرکت شیشه‌ها را پایین کشیده و اجازه دهید که هوای گرم بیرون رود.
- سپس شیشه‌ها را بالا بکشید و کولر را روشن کنید تا دمای هوای داخل اتاق به سرعت کاهش یابد.
- قاب مشبک زیر شیشه جلو نباید توسط برگ درختان و سایر ذرات و اشیاء خرد ریز پوشیده و مسدود شده باشد.
- در هوای مرطوب و شرجی، از هدایت مستقیم هوای خنک به شیشه جلو خودداری کنید.
- این امر ممکن است موجب یخ زدن ذرات بخار آب موجود بر روی شیشه به دلیل اختلاف دمای داخل اتاق خودرو و محیط اطراف شود.
- بمنظور بهبود چرخش هوای داخل اتاق، فضای زیرصندلی‌های جلو را مسدود نکنید.
- در هوای سرد، سرعت فن را برای چند دقیقه در سطح "۴" قرار دهید. این امر باعث می‌شود یخ و بخارات آب موجود در لوله‌های ورود هوا از بین رود

و همچنین مه موجود بر روی شیشه‌ها کاهش یابد.

- به هنگام رانندگی در جاده‌های خاکی و سنگلاخ تمامی شیشه‌ها را بالا بکشید. توصیه می‌شود در این شرایط مد "چرخش هوای داخل اتاق" را فعال کنید و فن دمنده را نیز روشن کنید.

هوای گرم

- سرعت فن - سرعت فن را به میزان دلخواه خود تنظیم کنید.
- دما - کلید چرخشی تنظیم دما را در وضعیت گرم قرار دهید.
- حالت دریچه - دریچه تهویه پایین (بالای پا) را انتخاب کنید.
- دکمه A/C - این دکمه را در وضعیت خاموش OFF قرار دهید.

- برای تسریع روند گرمایش، مد "چرخش هوای داخل اتاق" را برای چند ثانیه فعال کنید و سپس برای جلوگیری از بخار گرفتن شیشه‌ها مد "چرخش هوای خارجی" را فعال کنید.

- برای گرم شدن داخل اتاق و از بین رفتن بخار شیشه جلو، مد "دریچه پایین (پاهای) / شیشه جلو" را انتخاب کنید.

هوای خنک

- بمنظور عملکرد بهینه‌تر وضعیت کلیدهای کنترلی را بصورت زیر تنظیم کنید:
سرعت فن - سرعت فن را به میزان دلخواه تنظیم کنید.
دما - کلید چرخشی تنظیم دما را در وضعیت سرد قرار دهید. مد "چرخش هوای خارجی" (هوای محیط اطراف) را انتخاب کنید.

- دریچه‌های تهویه جلویی را انتخاب کنید. (جریان هوا به سمت صورت سرنشینان هدایت شود) دکمه A/C را فعال کنید.

- بمنظور تسریع روند خنک کاری مد "چرخش هوای داخل اتاق" را برای چند دقیقه فعال کنید.

تهویه

- بمنظور عملکرد بهینه‌تر وضعیت کلیدهای کنترلی را بصورت زیر تنظیم کنید:
سرعت فن را به میزان دلخواه تنظیم کنید.
کلید چرخشی تنظیم دما را در وضعیت هوای سرد قرار دهید.

- مد "چرخش هوای خارجی" (هوای محیط اطراف) را انتخاب کنید.

- دریچه‌های جلویی و مرکزی تهویه را انتخاب کنید.
دکمه A/C را در وضعیت غیر فعال قرار دهید.

■ یخ‌زدایی و مه‌زدایی

■ قسمت داخلی شیشه جلو

بمنظور عملکرد بهینه‌تر وضعیت کلیدهای کنترلی را بصورت زیر تنظیم کنید:

سرعت فن را به میزان دلخواه تنظیم کنید.

کلید چرخشی تنظیم دما را برای یخ‌زدایی در وضعیت هوای گرم و برای مه‌زدایی در وضعیت هوای سرد قرار دهید.

مد "چرخش هوای بیرون" را انتخاب کنید.

مد "دریچه شیشه جلو" را انتخاب کنید اگر مد

"دریچه شیشه جلو" به منظور مه‌زدایی انتخاب شده باشد، حالت A/C بطور اتوماتیک فعال شده و چراغ

فعال بودن آن نیز روشن می‌شود (حتی اگر دکمه

A/C را فشار نداده باشید). اگر دمای هوای محیط زیر صفر درجه باشد، حالت A/C فعال نخواهد شد.

• در صورتیکه هوا خیلی گرم باشد از هدایت هوای

خنک به سمت شیشه جلو خودداری کنید. این امر

موجب مه گرفتن شیشه، به دلیل اختلاف دمای

اتاق خودرو و دمای بیرون، می‌شود.

■ قسمت خارجی شیشه جلو

بمنظور عملکرد بهینه‌تر وضعیت کلیدهای کنترلی را

■ دریچه‌های تهویه

بصورت زیر تنظیم کنید:

سرعت فن را به میزان دلخواه تنظیم کنید.

کلید چرخشی تنظیم دما را در وضعیت هوای گرم قرار دهید (در جهت عقربه‌های ساعت بچرخانید)

مد "چرخش هوای بیرون" را انتخاب کنید.

مد "دریچه شیشه جلو" را انتخاب کنید.

دکمه A/C را در وضعیت خاموش OFF قرار دهید.

هنگام انتخاب جریان هوا به شیشه جلو به منظور مه‌زدایی، سیستم تهویه A/C فعال خواهد شد و

چراغ نشانگر آن نیز روشن خواهد شد حتی اگر کلید A/C فعال نشده باشد. در صورتی خاموش

می‌شود که دیگر حالت‌های کنترلی انتخاب گردد.

A/C در حالتی که دمای محیط زیر 0°C باشد روشن نخواهد شد.

• اگر مد دریچه در وضعیت "دریچه پایین (پا)/

شیشه جلو" قرار داشته باشد، همزمان هم عمل

یخ‌زدایی و هم گرمایش اتاق خودرو انجام می‌گیرد.



اگر جهت جریان هوا رضایت بخش نیست، برای تنظیم آن دریچه‌های تهویه کناری و مرکزی را تنظیم کنید.



شود. در صورت کاهش چشمگیر عملکرد سیستم تهویه مطبوع، این فیلتر بایستی تعویض شود. برای حفظ عملکرد صحیح و بهینه سیستم تهویه مطبوع، فیلتر کابین را بطور دوره‌ای در نمایندگی‌های مجاز بررسی و تعویض کنید.

▣ بررسی و تعویض فیلتر هوای کابین

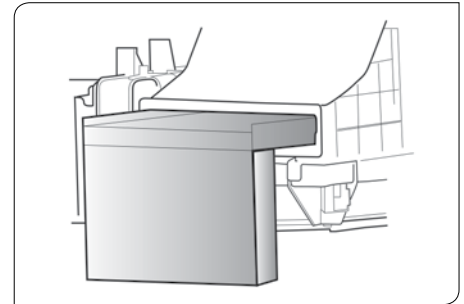

فیلتر کابین در پشت جعبه داشبورد قرار گرفته است. این فیلتر ممکن است پس از مدتی دچار گرفتگی



فهد دره سازان بجم

www.bamco.ir

سیستم مولتی‌مدیا که در خودرو شما نصب گردیده از نمونه‌های برتر نسل موجود است لطفاً قبل از استفاده از آن مطالب زیر را به دقت مطالعه و با نحوه کار دستگاه آشنایی کامل پیدا کنید، راهنمایی‌ها و هشدارهای مندرج به شما امکان می‌دهد حداکثر بهره‌وری را از این سیستم ببرید.

۱. برای فعال‌سازی گارانتی سیستم مولتی‌مدیا در اولین فرصت شماره سریال روی صفحه نمایش (LCD) دستگاه را به شماره ۰۲۰۰۷۵۱۸۱۸ ارسال کنید.

۲. در صورت نیاز به راهنمایی و دریافت خدمات با شماره تلفن ۰۲۱-۴۴۴۵۴۶۲۷ شرکت دهکده جهانی تماس حاصل فرمایید.

هشدار

در صورت نصب هرگونه لوازم جانبی بر روی دستگاه مولتی‌مدیا خارج از نمایندگی‌های شرکت دهکده جهانی، مولتی‌مدیا از گارانتی خارج می‌گردد.



سیستم صوتی



GEELY

۶۵	بلوتوث	۵۷	حجم صدا	۵۲	عملکردهای اساسی
۶۶	جفت کردن اولیه خودرو و تلفن همراه	۵۸	تنظیمات ویدیو	۵۲	راه‌اندازی مجدد سیستم
۶۷	AVN	۵۸	تنظیمات ناوبری	۵۲	روشن و خاموش کردن
۶۷	درباره تنظیمات صفحه نمایش	۵۹	تنظیمات بلوتوث	۵۲	تنظیم صدا
۶۷	درباره صفحه LCD	۶۱	درباره دستگاه	۵۳	تنظیم نور پس‌زمینه
۶۸	درباره سرویس	۶۱	سیستم	۵۳	دوربین دنده عقب
۶۸	نصب آنتن	۶۱	برنامه	۵۳	رادیو، ویدئو و موزیک
۶۸	فرآیند نصب آنتن GPS	۶۱	مدیریت برنامه‌ها (ES File explorer)	۵۴	وای‌فای و اینترنت
۶۸	مشکلات متداول	۶۲	مسیریابی	۵۴	تنظیمات خودرو
		۶۳	رادیو	۵۴	تنظیمات عمومی
		۶۳	جستجوی ایستگاه‌های رادیویی	۵۵	دستیار لمسی (کلیدهای کمک لمسی)
		۶۴	ویدئو	۵۵	کاهش صدای دستگاه در حالت دنده عقب
		۶۴	موسیقی	۵۷	تنظیمات نور پس‌زمینه



فهرده سازان بام

www.bamco.ir

دستگاه را فقط به برق ۱۲ ولت وصل کنید.

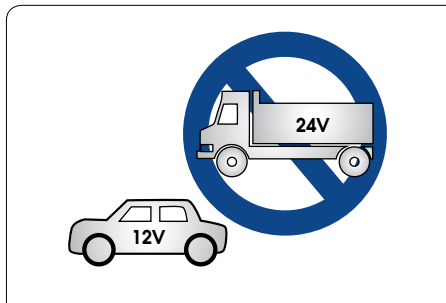

هرگز دستگاه را جایی که وضعیت رانندگی ایمن مهیا نیست وصل نکنید.

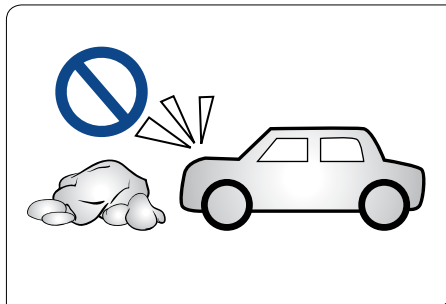

لطفا بدون راهنمایی گرفتن از راهنمای متخصص

مربوطه، فیوز برق را تغییر ندهید. استفاده نا مناسب از فیوز ممکن است منجر به آسیب رسیدن به دستگاه و آتش‌سوزی شود.

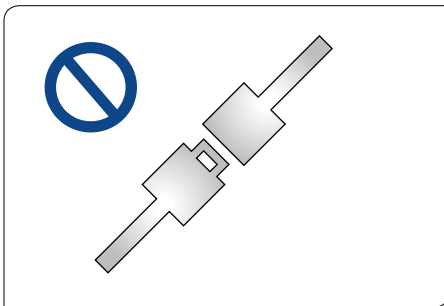

لطفا در صورت مشاهده یکی از علائم ذیل با نزدیکترین نمایندگی تماس حاصل فرمایید.

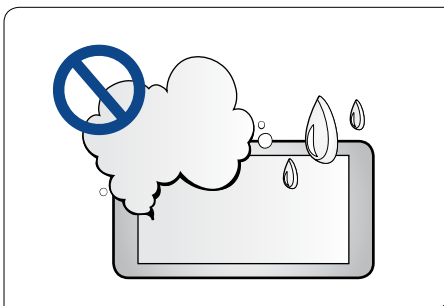

- نفوذ آب یا دیگر اشیاء به داخل دستگاه.
- مشاهده دود
- بوی عجیب

برای جلوگیری از نقض قوانین و مقررات و همچنین کاهش خطرات تصادف، هرگز هنگام رانندگی از ویدئو استفاده نکنید.

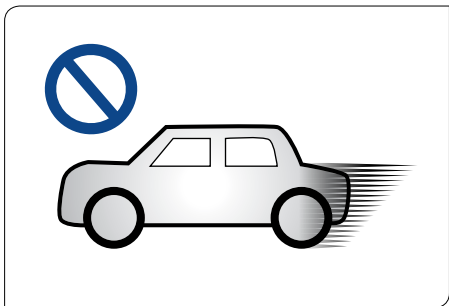

برای جلوگیری از جرقه‌های الکتریکی یا آتش‌سوزی هرگز دستگاه، آمپلی فایر و بلندگوها را در معرض رطوبت و آب قرار ندهید.

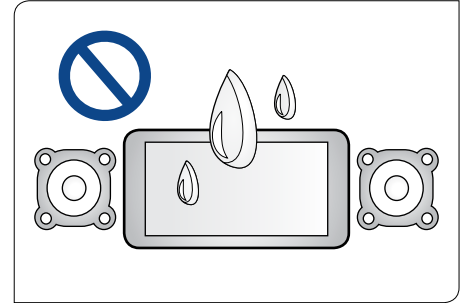

به منظور داشتن یک رانندگی مطمئن میزان صدا را در حالت عادی قرار دهید تا در مواقع خطر، صدای دستگاه مزاحمتی ایجاد نکند.

به منظور حفظ امنیت خود، در حد امکان از تماشای ویدئو و استفاده از دستگاه در طول رانندگی اجتناب کنید. میزان بلندی صدا را به گونه‌ای تنظیم کنید که اطمینان داشته باشید صداها و هشدارهای خارجی را می‌شنوید. قبل از شروع استفاده از این دستگاه دستورالعمل و سایر توصیه‌های مرتبط با دستگاه را با دقت مطالعه کنید تا از درک نکات مربوط به امنیت و هشدارهای ضروری اطمینان حاصل کنید. پس از مطالعه مطالب آن را در جای مناسب قرار داده و از آن به عنوان مرجع استفاده کنید.

۱. ابتدا به مسائل ایمنی و ترافیکی توجه کافی کنید.

۲. اگر در استفاده از دستگاه با مشکل مواجه هستید، ابتدا خودرو را در جای مناسب پارک کنید، سپس با دستگاه کار کنید.

۳. از استفاده کودکان از دستگاه جلوگیری کنید. این امر برای حفظ امنیت کودکان و جلوگیری از آسیب‌دیدگی دستگاه ضروری است.

۴. از قوانین راهنمایی و رانندگی هنگام استفاده از مسیریاب ماهواره‌ای پیروی کنید.

۵. لطفاً از دستگاه در مراکزی که استفاده از ادوات الکترومغناطیسی ممنوع است و همچنین در مراکزی که مثل پمپ بنزین‌ها امکان آتش‌سوزی وجود دارد یا نواحی دارای تداخلات زیاد الکترومغناطیسی و اماکن پرخطر، استفاده نکنید.

۶. دستگاه را خودتان نصب، سرویس و بازرسی نکنید. در حالتی که دستگاه روشن است آن را تعمیر نکنید. تعمیر و نصب دستگاه برای افرادی که آموزش ندیده و یا تجربه نصب تجهیزات الکترونیکی و تجهیزات جانبی خودرو را ندارند، بسیار خطرناک است.

۷. دستگاه را در مکانی که نور خورشید مستقیماً می‌تابد و در محیط‌های خطرناک، نگهداری و نصب نکنید. مخصوصاً از تابش مستقیم نور

خورشید به صفحه LCD جلوگیری کنید. اگر صفحه LCD در مجاورت دریچه کولر است، لطفاً مطمئن شوید که باد سرد و گرم مستقیماً به دستگاه نمی‌وزد. در غیر اینصورت امکان آسیب‌دیدگی دستگاه وجود داشته و حتی می‌تواند باعث آسیب‌دیدگی شخص و وسیله نقلیه نیز شود.

۸. صفحه نمایش را با اجسام تیز خراش ندهید. از فشار دادن صفحه نمایش با اجسام سنگین خودداری کنید. در غیر اینصورت ممکن است صفحه نمایش آسیب ببیند.

۹. برای اطمینان از عملکرد نرمال دستگاه و جلوگیری از آتش گرفتن و شوک الکتریکی، لطفاً دستگاه را در شرایط آب و هوایی مرطوب قرار ندهید. همچنین از ریختن مایعات روی دستگاه جلوگیری کنید.



■ راه اندازی مجدد سیستم

اگر سیستم به خاطر استفاده نادرست به خوبی و به شکل نرمال کار نمی‌کند، دکمه راه اندازی مجدد را فشار داده و آن را برای سه ثانیه نگه دارید تا سیستم مجدداً راه‌اندازی شود. (دکمه راه اندازی مجدد، نزدیک دکمه تنظیم صدا است، مانند شکل زیر)



■ روشن و خاموش کردن

- با سوئیچ ACC روشن، روی دکمه خاموش/روشن روی پنل مولتی‌مدیا فشار دهید تا دستگاه روشن شود.
- حافظه USB را در درگاه USB قرار دهید، دستگاه به شکل خودکار روشن شده و پس از فعال شدن وارد صفحه خانه می‌شود.

■ عملکردهای اساسی

- در هنگام روشن شدن سیستم، منوی رادیو بصورت پیش فرض بر روی صفحه نمایش قرار می‌گیرد.
- در عملکردهای دیگر نماد «فلش رو به عقب» را لمس کنید تا به عملکرد قبلی برگردد.
- آیکن «مدیریت برنامه‌ها» را برای بررسی برنامه‌های عملیاتی اخیر / انتخاب آنها / بالا، پایین / لغو لمس کنید.
- لپه بالای صفحه نمایش را به سمت پایین بکشید تا پنجره شناور نمایش داده شود.



- وقتی خودرو روشن است، روی دکمه خاموش/روشن در روی پنل مولتی‌مدیا فشار دهید تا دستگاه خاموش شود یا خودرو را با استفاده از سوئیچ خاموش کنید تا هم خودرو و هم دستگاه خاموش شوند.

■ تنظیم صدا

ولوم تنظیم صدا + - را بر روی پنل مولتی‌مدیا برای تنظیم بلندی صدا بچرخانید. و یا از منوی کشویی نوار ابزار دستگاه آیکن صدا را انتخاب کنید.

■ دکمه بی‌صدا

برای قطع صدا مطابق شکل زیر روی کلید بی‌صدا بر روی پنل فشار دهید مجدداً فشار دهید تا از این حالت خارج شود، برای بی‌صدا کردن از طریق منوی کشویی نوار ابزار دستگاه نیز می‌توانید اقدام کنید.

□ حالت حافظه ذخیره موقت

دستگاه را خاموش کنید و سپس دوباره روشن کنید، سیستم به حالت اصلی قبل از خاموش شدن بر می‌گردد. اگر در حالت رادیو بوده باشید، برنامه رادیو بر اساس همان ایستگاه رادیویی قبلی ادامه پیدا خواهد کرد. اگر در حالت موسیقی یا ویدئو بوده باشید، موسیقی و ویدئو ادامه پیدا خواهند کرد.

□ تنظیمات

بر روی آیکن  در منوی برنامه‌های کاربردی در صفحه نمایش کلیک کنید تا وارد صفحه اصلی تنظیمات شوید. با بالا و پایین بردن صفحه می‌توانید گزینه‌های دیگر را برای اعمال تغییرات مشاهده نمایید.

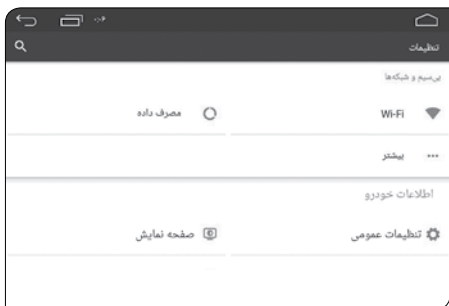

موزیک، بلوتوث، ویدئو، رهیاب و سایر انتخاب‌ها می‌باشد.

جزئیات هر عملکرد، در ادامه توضیح داده شده است. برای تغییر صفحات، کافی است صفحه نمایش را به سمت چپ یا راست بکشید.

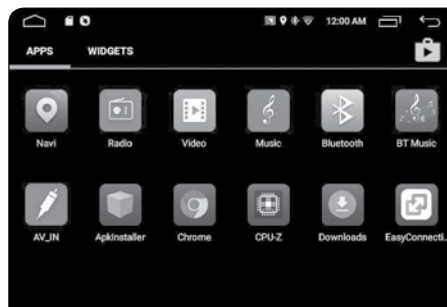

□ تنظیم نور پس‌زمینه

روشنایی را در بخش «صفحه نمایش» زیر منوی «تنظیمات» تنظیم کنید.

□ دوربین دنده عقب

وقتی خودرو روشن است و به حالت دنده عقب می‌رود، صفحه نمایش فوراً تصویر دوربین عقب را نشان می‌دهد. حتی اگر دستگاه خاموش هم باشد، دوربین عقب به نمایش در خواهد آمد.

□ رادیو، ویدئو و موزیک

بر روی برنامه‌ها در منوی اصلی کلیک کنید، برنامه‌ها شامل نرم افزارهای کاربردی، رادیو،

تنظیمات خودرو

تنظیمات عمومی

زمان آماده بکار

زمانی که برای مدتی از دستگاه استفاده نمی‌کنید برای صرفه‌جویی در انرژی، دستگاه به حالت آماده بکار می‌رود که می‌تواند با توجه به نیاز کاربر ۰ دقیقه، ۱۰ دقیقه، ۲۰ دقیقه، ۳۰ دقیقه و ۶۰ دقیقه باشد.



همان طور که در شکل بالا دیده می‌شود، اسم نقطه اتصالی (هات اسپات) را که می‌خواهید به آن متصل شوید از لیست هات اسپات‌های موجود پیدا کنید. در صورت نیاز ابتدا پسورد را وارد کرده سپس بر روی گزینه اتصال کلیک کنید تا به وای‌فای متصل شوید.

بیشتر...

اشتراک‌گذاری شبکه، هات اسپات‌های قابل حمل و VPN نیز قابل تنظیم و نصب هستند.

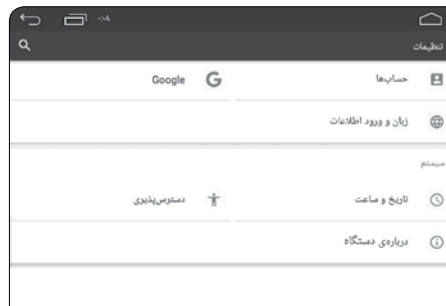

وای‌فای و اینترنت

وای‌فای

برای اتصال وای‌فای از طریق منوی تنظیمات اقدام کرده، از روشن بودن وای‌فای اطمینان حاصل کنید، بر روی آن کلیک کرده تا متصل شوید.

کاهش صدای دستگاه در حالت دنده عقب

برای تمرکز حواس رانندگان در هنگام دنده عقب، میزان بلندی صدای دستگاه با ۴ درجه می‌تواند تغییر کند این ۴ درجه عبارتند از «هیچ»، «ضعیف»، «متوسط» و «قوی». وقتی کاربر «هیچ» را انتخاب کند، میزان بلندی صدای دستگاه در هنگام دنده عقب کم نمی‌شود و وقتی «قوی» انتخاب شود به معنی آن است که میزان بلندی صدای دستگاه در هنگام دنده عقب به شدت کم شود.

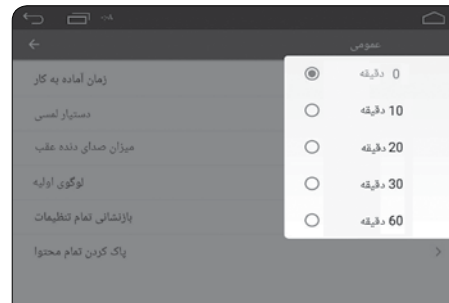
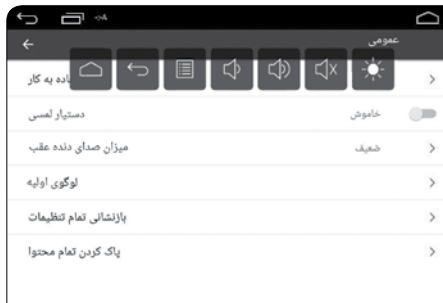
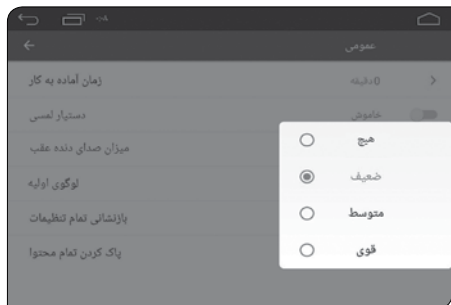

دستیار لمسی (کلیدهای کمک لمسی)

می‌توانید انتخاب کنید که کلیدهای کمکی لمسی روشن یا خاموش باشد. معمولاً ۷ دکمه لمسی کمکی در این بخش وجود دارد که بر روی صفحه نمایش ظاهر شده و باعث می‌شود که کاربر با سهولت بیشتری با بخش‌های مرتبط کار کند.

و سیستم به حالت پیش فرض تنظیمات کارخانه باز خواهد گشت.

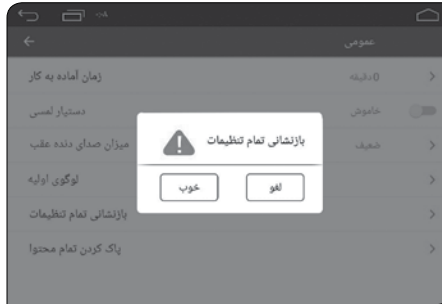

پاک کردن تمام محتوا

با کلیک بر روی پاک کردن تمام اطلاعات، تمام برنامه‌های نصب شده توسط کاربر پاک خواهد شد



بازیابی تنظیمات

بر روی بازیابی تمام تنظیمات کلیک کنید، سپس رابط کاربری بالا آمده را تایید کنید. بر روی OK کلیک کنید. دستگاه بعد از دوباره روشن شدن به تنظیمات کارخانه بازخواهد گشت. تمام اطلاعات تنظیمات شما با انجام این کار پاک خواهد شد.



■ بالانس صدای خروجی

روی فلش‌های جلو، عقب، چپ و راست کلیک کنید تا میزان بلندی صدای ۴ بلندگوی نصب شده در خودرو تنظیم شود. نقطه سیاه نشان داده شده در مرکز، مشخص می‌کند که میزان صدای ۴ بلندگو یکسان است.

روی آیکن بازیابی (↺) در قسمت پایین سمت چپ کلیک کنید تا به تنظیمات پیش فرض صدا برسید.

■ بلندی صدا

ستون لغرنده را به چپ و راست بکشید تا میزان بلندی صدای کنونی تغییر کند. بلند شدن صدا باعث افزایش بهره فرکانس‌های پایین می‌شود. لطفاً



■ تنظیمات صدا

شما می‌توانید با استفاده از رابط تنظیم صدا و با کلیک بر روی «صدا» وارد بخش گزینه‌های تنظیمات صدا شوید. می‌توانید در بین شش حالت پیش فرض یکی را انتخاب کرده و یا تنظیمات دلخواه خودتان را انجام دهید.

■ تنظیمات نور پس‌زمینه

روشنایی صفحه نمایش را در زمان‌های مختلف روز و شب می‌توانید تنظیم کنید.



■ حجم صدا

کاربر می‌تواند با توجه به نیاز خود حجم صدای دستگاه را برای قسمت‌های مختلف تنظیم کند.

تنظیمات ناوبری

شروع خودکار رهیاب

با فعال کردن این گزینه، بعد از روشن شدن مولتی مدیا، بطور خودکار وارد برنامه مسیریاب می‌شود.



مسیر ناوبری

کاربر می‌تواند یک اپلیکیشن مسیریاب را که قبلاً نصب کرده است انتخاب کند تا با کلیدهای مسیریابی خارجی جفت شود. دستگاه به طور خودکار تمام برنامه‌های مسیریابی نصب شده را شناسایی می‌کند. کاربر تنها با کلیک بر روی برنامه دلخواه خود می‌تواند آن را انتخاب کند.

توجه: این تنظیمات به منظور حفاظت شما اکیدا توصیه می‌شود. تماشای ویدئو در هنگام رانندگی ممنوع است.

خطوط راهنمای پارک

تنها برخی از خودروها این قابلیت را دارند. زمانی که «خط کمکی دنده عقب» روشن است، با چرخاندن فرمان، خط کمکی دنده عقب با چرخش فرمان روی صفحه نمایش ظاهر می‌شود.

خطوط هشدار پارک

برخی از دوربین‌های اصلی که بر روی خودرو نصب هستند، خط هشدار دنده عقب ندارند. این قابلیت را فعال کنید تا هنگام دنده عقب، خط هشدار با نشانه فاصله بر روی صفحه نمایش به نمایش درآید.

تهویه هوا (کولر)

تنها برخی از خودروها این ویژگی را دارند. زمانی که کولر روشن باشد، شرایط فعلی کولر بر روی صفحه نمایش نشان داده خواهد شد.

صدا را تا حد معقولی بالا ببرید. افزایش بیش از اندازه صدا، باعث ایجاد اعوجاج سیگنال صوتی خواهد شد.

تنظیمات ویدئو



امنیت رانندگی (تماشای ویدئو در هنگام رانندگی)

روی دکمه روشن / خاموش در سمت راست صفحه کلیک کنید تا حالت تماشای ویدئو در هنگام رانندگی فعال / غیرفعال شود. تماشای ویدئو در هنگام رانندگی ممنوع است.

اگر گزینه تماشای ویدئو در هنگام رانندگی روشن باشد، شما قادر به تماشای عکس و ویدئو در طول رانندگی نخواهید بود.

ترکیب صدای رهیاب

کاربر می‌تواند با به چپ یا راست کشیدن نوار مربوطه، میزان ترکیب شدن صدای رهیاب با صدای مولتی‌مدیا را تعیین کند یعنی به عبارتی در هنگام پخش صدای مولتی‌مدیا، صدای رهیاب هم شنیده شود.

تنظیمات بلوتوث

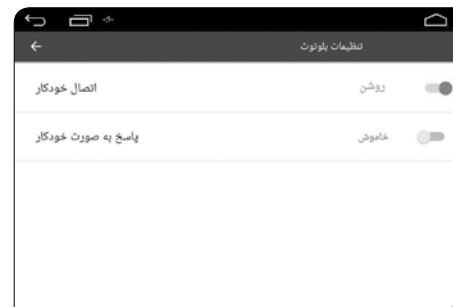

اتصال خودکار

در این بخش کاربر می‌تواند انتخاب کند که آیا تمایل دارد که دستگاه پس از روشن شدن خودرو، به طور خودکار به جستجو و اتصال به آخرین تلفن همراهی که به آن وصل بوده، متصل شود یا خیر.

پاسخ به صورت خودکار

با فعال کردن این قسمت در صورت تماس ورودی از طریق بلوتوث، بطور خودکار پاسخ داده می‌شود و تماس ورودی متصل می‌شود.

درباره دستگاه

برخی از مشخصات فنی و سخت‌افزاری از طریق این منو قابل دسترس می‌باشد.

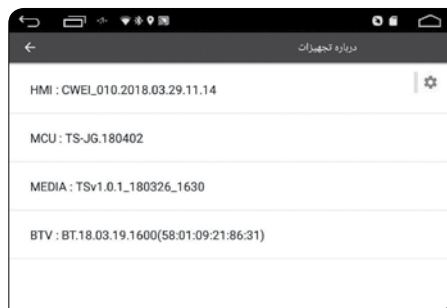

دستگاه

تنظیمات تصویر صفحه نمایش

تصویر پس‌زمینه این محصول قابل تغییر است و اندازه حروف نیز قابل تنظیم می‌باشند.



کنترل حافظه‌های مختلف از طریق این قسمت، امکان‌پذیر می‌باشد. همچنین حافظه ذخیره‌سازی داخلی این دستگاه برابر ۱۲ GB است.

شخصی

تنظیمات مربوط به مکان‌یاب آنلاین، امنیت، کنترل حساب‌های کاربری و زبان از طریق این قسمت قابل دسترسی می‌باشد.

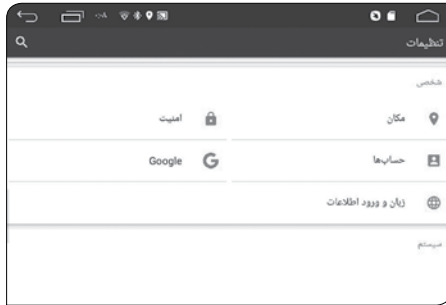

زبان و ورودی‌ها

زبان مولتی‌مدیا را در این قسمت می‌توانید تنظیم کنید، همچنین روش‌های ورودی، صفحه کلید، صدا و تاچ را نیز می‌توانید تنظیم کنید.

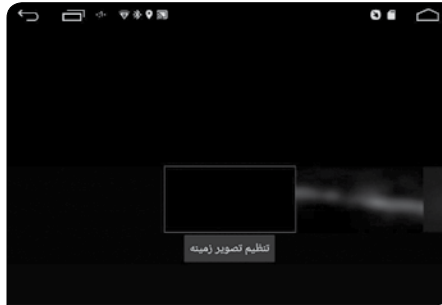

صدا و اعلان‌ها

تنظیمات اساسی این بخش سه حالت استاندارد را پوشش می‌دهند. حالت بی‌صدا، حالت صدای بیرون، اعلان‌ها و... (این بخش برای نمونه‌های با قابلیت پشتیبانی از سیم کارت می‌باشد.)

برنامه‌ها

برنامه‌ها را چک کنید، تنظیمات و اجازه دسترسی‌های مرتبط با آنها را در این قسمت می‌توانید کنترل کنید.

ذخیره‌سازی و USB

این دستگاه قادر به پشتیبانی از کارت حافظه SD، USB، و سایر ادوات ذخیره‌سازی خارجی می‌باشد

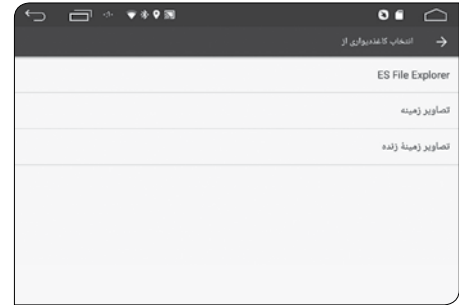
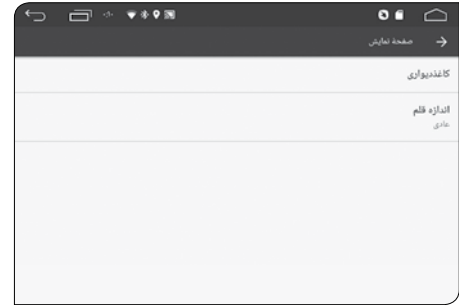

برنامه

مدیریت برنامه‌ها (ES File explorer)

این دستگاه قادر است برنامه‌های نرم‌افزاری اندرویدی متفاوتی که توسط کاربر نصب می‌شود را پشتیبانی کند اما تضمینی برای سازگار بودن دستگاه با تمام برنامه‌ها وجود ندارد، کاربر می‌تواند با استفاده از کارت SD یا USB برنامه‌های شخصی خود را بر روی دستگاه نصب کند. فایل‌های apk اندروید را بر روی ابزار ذخیره‌سازی مثل USB یا کارت SD کپی کنید. ابزار ذخیره‌سازی را به دستگاه وصل کنید. ES file browser را اجرا کنید. وسیله ذخیره‌سازی مرتبط را پیدا کنید و apk مورد نظر خود را ببینید. سپس روی شروع کلیک کنید تا عملیات نصب آغاز شود.

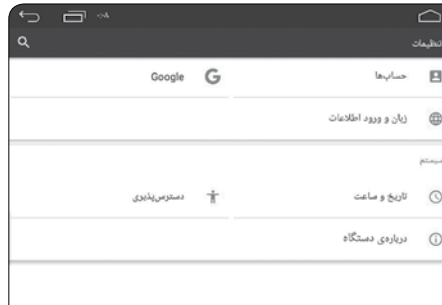

سیستم

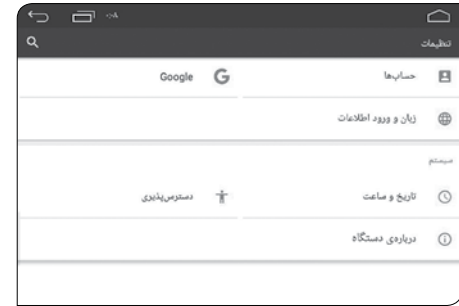

تاریخ و زمان

زمان و تاریخ مولتی‌مدیا به شکل اتوماتیک قابل تنظیم هستند، همچنین قابلیت تنظیم آنها به صورت دستی نیز وجود دارد. منطقه زمانی ۲۴ ساعته خود را تعیین کنید. سیستم به شکل خودکار زمان دستگاه را تنظیم می‌کند. دستگاه با کمک گرفتن از اطلاعات دریافتی از اینترنت و اطلاعات GPS زمان را تنظیم می‌کند. اگر کاربر نخواهد از این قابلیت استفاده کند، می‌تواند بخش زمان و تاریخ خودکار را خاموش کند و سپس ساعت و تاریخ را به صورت دستی وارد کند.



ذخیره‌سازی

برخی از برنامه‌های مسیریابی می‌توانند از ذخیره اطلاعات بر روی SD کارت خارجی یا USB پشتیبانی کنند که بصورت جداگانه بر روی مولتی‌مدیا نصب می‌شوند.

توجه: برخی از برنامه‌های مسیریابی اطلاعات نقشه را در مسیرخاصی ذخیره می‌کنند که قابل پیاده‌سازی بر روی SD کارت و USB نمی‌باشد.

نصب برنامه مسیریاب

قبل از استفاده از برنامه‌های مسیریاب باید آنها به درستی بر روی دستگاه نصب شوند.

مسیریابی

مسیریابی GPS

مسیریابی با کمک ماهواره GPS باعث تسهیل حمل و نقل شده است. کاربران می‌توانند سریع، کارآمد و به درستی مقصد خود را براساس موقعیت GPS شناسایی کنند و با کمک دستورالعمل نقشه‌های الکترونیکی به مقصد خود برسند. برای انجام مسیریابی به هر دو مسیریابی GPS و نقشه‌های الکترونیکی نیاز داریم. GPS باید با دقت بالایی موقعیت درست را تشخیص دهد و همچنین باید بتواند سرعت را نیز به درستی تشخیص دهد به علاوه نقشه مسیریاب نیز باید حاوی اطلاعات صحیح و زیادی باشد تا قابلیت یافتن مسیره‌ای پیچیده را داشته باشد.

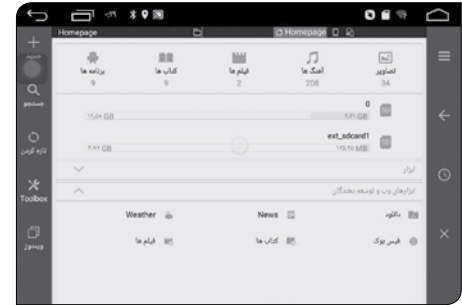

APK Installer

برنامه‌های داللود شده در خارج از خودرو در این جا قابل مدیریت هستند، می‌توانید آنها را با کمک این برنامه نصب یا حذف کنید.

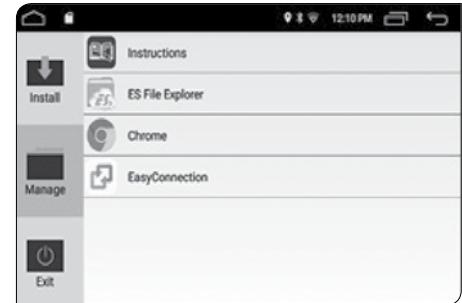

فعال‌سازی مسیریاب

بعد از نصب برنامه مسیریاب آیکون مربوط به آن روی دستکاپ ظاهر می‌شود. روی آن کلیک کنید تا برنامه مسیریاب فعال شود. همچنین می‌توانید با طی کردن مسیر زیر، دکمه‌های مسیریابی را با برنامه مسیریاب یکپارچه کنید. «تنظیمات خودرو» > «مسیریابی» > «مسیرناوبری» بعد از این کار، کاربر مستقیماً می‌تواند با فشار دادن دکمه GPS بر روی پنل و یا آیکن مربوطه در منوی برنامه‌ها وارد برنامه مسیریاب آفلاین و یا هر برنامه آنلاین دیگر شود.

استفاده از برنامه مسیریاب

لطفاً برای استفاده از برنامه مسیریاب به دفترچه راهنمای رهیاب مراجعه فرمایید.

رادیو

روی آیکون  کلیک کنید تا وارد حالت رادیو شوید. یا روی آیکون رادیو در منوی برنامه‌ها کلیک کنید.



جستجوی ایستگاه‌های رادیویی

فلش‌های چپ و راست «» در منوی رادیو می‌تواند ایستگاه‌های رادیویی را به جلو و عقب برگرداند. اگر ایستگاهی پیدا شود جستجو بشکل خودکار متوقف می‌شود و آن ایستگاه شروع به پخش می‌کند.

حجم صدا

حجم صدای دستگاه را با استفاده از  تغییر دهید. ستون مربوطه را به چپ یا راست بکشید تا حجم صدا تنظیم شود و با کلیک بر روی آیکن حجم صدا می‌توانید دستگاه را بی‌صدا کنید.



انتخاب باند رادیویی

انتخاب باند رادیویی: **FM** FM₁, FM₂, FM₃ و **AM** AM₁, AM₂ با لمس کردن این آیکن‌ها باندهای مختلف رادیویی در دسترس قرار می‌گیرند.

تبدیل استریو به Mono (فقط FM)

در شهرها که معمولاً گیرندگی بالا است، استریو کیفیت صدای بهتری خواهد داشت. اما وقتی که سیگنال رادیویی ضعیف است، بهتر است از حالت Monaural استفاده کنیم. وقتی عبارت «ST» روی صفحه نشان داده می‌شود، به معنای آن است که در حالت استریو قرار داریم.

جستجوی خودکار ایستگاه‌ها

روی  کلیک کنید، دستگاه تمام ایستگاه‌های رادیویی را از کمترین فرکانس تا بیشترین فرکانس نمایش خواهد داد. در طول جستجو روی آیکون جستجو کلیک کنید تا جستجو متوقف شود. گزینه‌های صوتی  تعدادی از افکت‌های صوتی از این طریق قابل استفاده است. خاموش کردن رادیو: با کلیک بر روی این آیکن  منوی رادیو بسته می‌شود.

روی آیکون‌های **◀▶** کلیک کنید تا بتوانید به راحتی میان ویدئوهای خود حرکت کنید. روی **||** کلیک کنید تا فایل ویدئویی شروع یا متوقف شود. روی **↺** کلیک کنید تا ویدئو در حالت پخش با ۴ حالت مختلف به نمایش در بیاید: با صفحه نمایش تطبیق پیدا کند، روی صفحه نمایش گسترده شود، روی صفحه نمایش بریده شود یا ۱۰۰ درصد صفحه نمایش را پوشش دهد. کاربر با توجه به نیاز خود می‌تواند یکی را انتخاب کند.

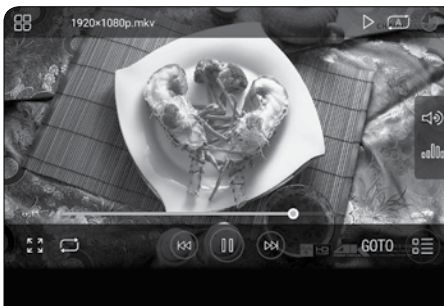

پوشه‌ها و لیست‌ها

روی آیکون **C** در صفحه برنامه ویدئو کلیک کنید تا فایل‌های ویدئویی موجود لیست شوند. کاربر می‌تواند مسیر دیگری را انتخاب کند و پوشه دیگری را وارد کند و سپس با کلیک بر روی ویدئو مورد علاقه خود، آن را پخش کند.

۲-۵-۲ رابط پخش ویدئو

روی **🔒** کلیک کنید تا رابط پخش ویدئو قفل شود. که به معنی آن است که صفحه ویدئو دیگر قابلیت چرخش را ندارد. روی این آیکون مجدداً کلیک کنید تا قفل صفحه باز شود و به راحتی بتوانید صفحه را بچرخانید.

ایستگاه‌های از پیش تعیین شده

برای هر باند ۶ فرکانس رادیویی از پیش تعریف شده وجود دارد. در مجموع ۲۴ ایستگاه رادیویی وجود دارد. (۱۸ ایستگاه FM و ۶ ایستگاه AM) قابلیت ذخیره‌سازی روی دستگاه را دارند.

تنظیم ایستگاه‌های از پیش تعیین شده به طور دستی

روی دکمه پیش ذخیره سازی (۱-۶) حدود ۲ ثانیه فشار دهید تا باند رادیویی فعلی به عنوان ایستگاه پیش فرض ذخیره شود.

ویدئو

روی آیکون ویدئو بر روی صفحه نمایش کلیک کنید. این برنامه قابلیت پخش فایل‌ها از داخل حافظه SD و USB را دارد. همچنین قابلیت پخش فایل‌های ویدئویی با فرمت‌های بدون وقفه مثل flac و ape را دارد.

موسیقی

آلبوم موسیقی

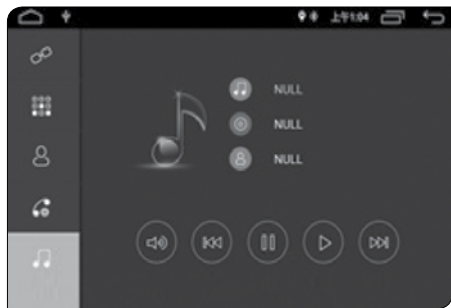

این دستگاه از آلبوم‌های موسیقی با فرمت mp3 پشتیبانی می‌کند. اگر آهنگ‌ها دارای تصویر باشند، تصویر آنها به نمایش در خواهد آمد.

بلوتوث و رابط کاربری موسیقی بلوتوث شوید. مثل شکل زیر:





دیگری را انتخاب کند، سپس پوشه مد نظر خود را انتخاب کرده و موسیقی مورد علاقه خود را پخش کند.

۳-۶ تکرار موسیقی و پخش تصادفی

روی  کلیک کنید تا وارد حالت تکرار موسیقی شود که خود سه حالت دارد. تکرار موسیقی فعلی- تکرار پوشه فعلی- تکرار همه
روی  کلیک کنید تا حالت پخش موسیقی به صورت تصادفی روشن شود.

۴-۶ مسیر فایل‌های اجرایی

روی  کلیک کنید تا به حافظه داخلی دسترسی پیدا کنید و روی  کلیک کنید تا بتوانید مسیر را از روی USB تعیین کنید.

بلوتوث

در وسیله نقلیه، سیستم هندزفری بلوتوث به شما امکان برقراری تماس امن و رایگان را می‌دهد. این قابلیت به شما کمک می‌کند تا با اطمینان و امنیت بیشتری رانندگی کنید.

روی آیکون  کلیک کنید تا وارد صفحه هندزفری

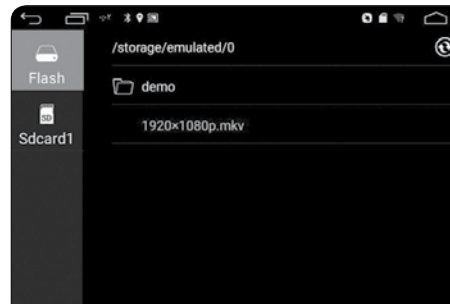

فایل‌ها و لیست‌ها

روی  در رابط پخش موسیقی کلیک کنید تا وارد لیست فایل‌ها شوید. کاربر می‌تواند مسیر دلخواه

شماره‌گیری

شماره، با شماره مورد نظر خود تماس بگیرید. اگر عددی را در هنگام شماره‌گیری اشتباه تایپ کردید روی آیکون K کلیک کنید تا یک رقم از آن پاک شود. پس از پایان وارد کردن شماره بر روی آیکون  کلیک کنید تا شماره‌گیری انجام شود.

انتقال صدا

در هنگام مکالمه با کلیک بر روی آیکون  می‌توانید صدا را از بلندگوهای خودرو به بلندگوهای تلفن همراه منتقل کنید و بالعکس.

همسان‌سازی دفترچه تلفن

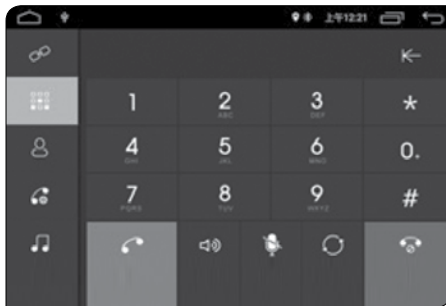
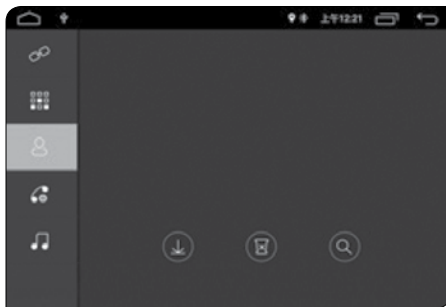

دستگاه قابلیت همسان‌سازی دفترچه تلفن همراه با دستگاه را دارد. بعد اتصال تلفن همراه با کمک بلوتوث بر روی  کلیک کنید تا اطلاعات دفترچه تلفن همراه شما بر روی دستگاه بارگزاری شود. بعد از بارگزاری دفترچه تلفن همراه با تماس گیرنده تطبیق خواهد داشت. اگر همسان‌سازی با موفقیت انجام گیرد. اسامی مخاطبین تلفن همراه بر روی دستگاه قابل مشاهده خواهد بود. دستگاه مجهز به جستجوی اولیه در بین مخاطبین است تا کاربر به راحتی بتواند مخاطبین خود را پیدا کند.



بعد از اتصال تلفن همراه با مولتی‌مدیا، کاربر می‌تواند با استفاده از صفحه کلید یا وارد کردن

جفت کردن اولیه خودرو و تلفن همراه

برای استفاده از ویژگی بلوتوث خودرو، در مرحله اول باید تلفن همراه و بلوتوث باهم جفت شوند. بلوتوث تلفن همراه خود را روشن کنید و گزینه شناسایی دستگاه توسط سایر دستگاه‌های مجاور را فعال کنید.

دنبال بلوتوث خودرو مثل اسم «BT5454» بگردید. در هنگام اتصال از شما خواسته می‌شود که PIN موجود در تلفن همراه را وارد کنید. لطفاً PIN مرتبط با دستگاه را وارد کنید. مثل «0000» اگر تلفن همراه خود را قبلاً به دستگاه جفت کرده باشید، کاربر با کلیک بر روی آیکون  قادر خواهد بود به تلفن همراه خود متصل شود، همچنین کاربر می‌تواند با کلیک بر روی آیکون  ارتباط بلوتوث دستگاه و تلفن همراه خود را قطع کند.

□ ثبت تماس‌ها

ثبت تماس‌ها شامل ثبت تماس‌های از دست رفته، ثبت تماس‌های گرفته شده و ثبت تماس‌های دریافت شده است. کاربر می‌تواند عملیات دلخواه خود از جمله تماس گرفتن یا پاک کردن لیست‌های ثبت شده را در این قسمت انجام دهد.

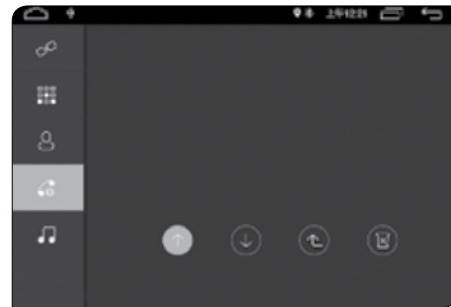

! احتیاط

- با توجه به پروتکل‌های ارتباط بلوتوث، این دستگاه نمی‌تواند تضمینی بابت سازگاری تمام بلوتوث‌های تلفن‌های همراه بدهد. اگر برای اتصال بلوتوث تلفن همراه خود با مشکل مواجه شدید با ما تماس بگیرید.

■ AVN

این دستگاه ورودی‌های صوتی/ تصویری (A/N) را پشتیبانی می‌کند. یک دستگاه صوتی یا تصویری را با استفاده از کابل AV به دستگاه متصل کنید. روی آیکون AVIN بر روی صفحه نمایش کلیک کنید تا ورودی صوتی و تصویری تغییر کند.

■ درباره تنظیمات صفحه نمایش

! احتیاط

- صفحه نمایش را در معرض مستقیم نور خورشید و درجه حرارت بالا برای مدت طولانی قرار ندهید. چرا که موجب عملکرد بد صفحه نمایش می‌شود. از تابیده شدن مستقیم نور خورشید به صفحه نمایش زمانی که صفحه نمایش خاموش است پرهیز کنید.

از صفحه نمایش در شرایط دمایی زیر استفاده کنید
دمای شرایط استفاده از دستگاه از ۱۰- تا ۵۰+
درجه است.
دمای شرایط نگهداری از دستگاه از ۲۰- تا ۸۰+

درجه است.

برای بهبود دید در وسیله نقلیه، صفحه نمایشگر LCD باید بدون مانع باشد.

صفحه LCD را با شدت فشار ندهید، این کار موجب اختلال در عملکرد صحیح دستگاه می‌شود. هنگام ضربه بر روی صفحه نمایش به جز در هنگام کالیبره و هماهنگ کردن صفحه نمایش، مطمئن شوید که با انگشت این کار را انجام می‌دهید. در غیر اینصورت موجب زخمی شدن و لکه دار شدن صفحه نمایش می‌شوید.

■ درباره صفحه LCD

ممکن است نقاط یا لکه‌های کوچکی (لکه‌های روشن) روی صفحه LED نمایشگر وجود داشته باشد. در حقیقت این لکه‌ها نقص سیستم محسوب نمی‌شوند و بیشتر ویژگی خاص صفحات نمایش هستند.

هنگام استفاده از دستگاه در مناطق سرد، صفحه نمایش ممکن است ابتدا کم نور باشد، مدتی بعد از روشن شدن دستگاه، نور صفحه نمایش به حالت عادی خود بر خواهد گشت.

اگر لکه‌های نوری کثیف روی صفحه کریستال مایع صفحه نمایش وجود داشته باشد، صفحه نمایش به دلیل بازتاب نور به راحتی قابل مشاهده نخواهد بود.



که دستگاه خاموش است، آنتن را کوتاه یا بلند نکنید. تغییر طول آنتن می‌تواند موجب اتصال کوتاه شدن آنتن و خطا در عملکرد آنتن شود.

آنتن GPS باید تا حد امکان تراز نصب شود. در غیر اینصورت ممکن است بر صحت مسیریابی و مکان‌یابی تاثیر بگذارد.

مشکلات متداول

اگر مشکلات مشروحه را دارید، به جدول عیب‌یابی مراجعه کنید تا بتوانید مشکل خود را با سرعت بیشتری حل کنید. در غیر اینصورت لطفاً با خدمات پس از فروش تماس بگیرید. بدون اجازه از باز کردن و سرهم کردن دستگاه خود داری کنید. در غیر این صورت عواقب ناشی بر عهده شرکت نمی‌باشد.

از نوارهای چسبیده استفاده کنید تا از امنیت محل نصب آنتن مطمئن شوید. بعد از تمیز کردن محل، کاغذ پشت آنتن را جدا کنید و آنتن را در جای مورد نظر قرار دهید و آن را محکم فشار دهید تا مطمئن شوید که جای آن امن و محکم است. پنل کناری روی داشبورد را خارج کنید و کابل آنتن را از داخل داشبورد عبور دهید تا به کنسول نصب شود. مراقب باشید این کابل با سایر کابل‌های دیگر گره نخورد. آنتن GPS را بر روی بدنه خودرو نصب کنید.



احتیاط

وقتی یک آنتن GPS نصب می‌کنید مطمئن شوید

درباره سرویس

هنگام زدودن گرد و غبار و کثیفی دستگاه، ابتدا آن را خاموش کنید، سپس با دقت و آهسته و با کمک یک پارچه نرم صفحه نمایش را تمیز کنید. مراقب باشید با ناخن روی صفحه نمایش خط نیندازید. از پارچه خیس و مواد شوینده شیمیایی برای تمیز کردن صفحه نمایش استفاده نکنید.

نصب آنتن

آنتن GPS را می‌توانید داخل خودرو نصب کنید، آنتن را می‌توانید روی مولتی‌مدیا یا بیرون خودرو و روی سقف نصب کنید. اگر شیشه ماشین از مواد ضد حریق پر شده باشد یا اگر آنتن در زیر مولتی‌مدیا و نقطه کور نصب شود سیگنال دریافت شده از ماهواره به شدت تضعیف و یا اصلاً دریافت نخواهد شد. در این مواقع توصیه می‌شود که آنتن GPS در محل مناسب نصب شود.

فرآیند نصب آنتن GPS

قبل از نصب آنتن از تمیز بودن محل نصب اطمینان حاصل کنید و محل مورد نظر را با استفاده از محلول‌های شوینده حل شونده روغنی تمیز کنید.

مشکل	دلیل	راه حل
دستگاه	ممکن است سوئیچ داخل سوئیچ الکتریکی نباشد و یا سوئیچ الکتریکی باز نباشد.	کلید را وارد کنید و سوئیچ را باز کنید.
	خط برق به مولتی مدیا وصل نشده است.	کابل برق را متصل کنید.
	ممکن است فیوز دستگاه سوخته باشد.	فیوز را با نمونه مشابه تعویض کنید.
صفحه نمایش کار نمی‌کند.	سیستم در حال پردازش است (در حال جستجو جاده و...), چند لحظه منتظر بمانید، اگر صفحه نمایش کار نکرد، پیشنهاد می‌کنیم که برای حل مشکل، با خدمات پس از فروش ما تماس بگیرید.	
صفحه نمایش DVD ضعیف است.	ممکن است سطح روشنایی/ درخشندگی کم باشد.	روشنایی/ درخشندگی را در موقعیت مناسب خود قرار دهید.
تصویر در دوربین دنده عقب مشاهده نمی‌شود.	دوربین نصب نشده است.	دوربین را نصب کنید و کابل تصویر مولتی مدیا را متصل کنید.
	عملکرد نادرست سیستم دوربین	دوربین تطبیقی را تعویض کنید.

مشکل	دلیل	راه حل
سیستم فعال نمی‌شود. تصویر دوربین حالت دنده عقب وجود دارد، اما با فشردن کلید کار نمی‌کند.	دوربین دنده عقب به شکل پیش فرض در هنگام تولید محصول برای امنیت راننده طراحی می‌شود که در اولویت قرار دارد.	تنها بعد از اینکه عملگر دنده عقب تمام شود، سیستم می‌تواند با فشردن دکمه پاور شروع به کار کند.
GPS جهت اشتباه را نشان می‌دهد.	آنتن GPS متصل نشده است.	آنتن GPS را وصل کنید.
اشتباه در تشخیص جهت و مسیریابی بعد از راه‌اندازی	قرار گرفتن در محلی که از نظر دریافت سیگنال‌های ماهواره‌ای دچار مشکل است. (زیر سقف در محل پارکینگ)	ماشین را تا یک فاصله مشخص حرکت دهید و مشاهده کنید که آیا سیگنال GPS برمی‌گردد یا نه؛ اگر نه با خدمات پس از فروش تماس بگیرید.
با وجود جستجو، مکان قابل یافتن نیست.	در نقشه مسیریاب، بعضی از نقاط گور، بعضی مسیرها در مراکز دور افتاده یا کوهستانی هنوز با این نقشه سازگار نشده‌اند.	لطفاً با خدمات پس از فروش برای به روزرسانی نقشه تماس بگیرید.
سیستم مسیریاب، مسیرهای مبهمی را ارائه می‌دهد.	سیستم مسیریاب، معیارهای مختلفی را برای جستجوی مسیر استفاده می‌کند. به جز فاصله، میزان ترافیک، قوانین ترافیکی، جاده‌های اصلی و... نیز در انتخاب مسیر تاثیرگذار هستند. به طور خلاصه تمام این کارها برای این است که راننده در کوتاه‌ترین زمان ممکن به مقصد برسد.	ابتدا اطمینان پیدا کنید که آیا حروف فارسی استفاده شده صحیح هستند، سپس نام دیگری از مکان را وارد کنید. اگر باز هم مکان مورد نظر پیدا نشد، مکان مد نظر شما هنوز وارد دیتابیس ما نشده است.
نقشه خالی	ممکن است این اتفاق به دلیل سایز خیلی بزرگ یا خیلی کوچک نقشه باشد. سایز نقشه را از طریق منو رهیاب تغییر دهید تا ببینید که آیا نقشه بر روی صفحه نمایش باز می‌گردد یا خیر. اگر نه، ممکن است به دلیل گم شدن مسیر این اتفاق رخ دهد. لطفاً یک نقطه دیگر را انتخاب کنید.	

۷۲

توضیحات مربوط به عملکرد دکمه DISP

۷۳

سیستم کمکی پارک تصویری

۷۴

دوربین عقب

۷۵

اطلاعات مربوط به حفظ ایمنی

۷۵

کمربند ایمنی

۷۶

کمربند ایمنی سه نقطه‌ای

۷۹

تجهیزات حفظ ایمنی کودکان

۷۹

انتخاب صندلی مخصوص کودک

۷۹

صندلی مخصوص کودک

۸۳

سیستم ایربگ SRS

۸۷

سایر تجهیزات خودرو

۹۰

نکاتی در خصوص رانندگی



ایمنی



GEELY

توضیحات مربوط به عملکرد دکمه DISP

حالت نمایشگر بعد از رها کردن دکمه	مدت زمان فشردن دکمه DISP	حالت فعلی
مسافت حدودی که می‌توانید با توجه به سوخت باقیمانده رانندگی کنید	$0.2s < T < 1.5s$	مصرف سوخت متوسط پس از سوخت‌گیری
پاک کردن مقدار مصرف سوخت متوسط (L/100km-...)	$T \geq 1.5s$	
سرعت متوسط خودرو	$T < 1.5s > 0.2$	مسافت حدودی که می‌توانید با توجه به سوخت باقیمانده رانندگی کنید
مدت زمان روشن بودن موتور	$T < 1.5s > 0.2$	سرعت متوسط خودرو
پاک کردن مقدار سرعت متوسط خودرو (0.0km/h)	$T \geq 1.5s$	مدت زمان روشن بودن موتور
مصرف سوخت متوسط پس از سوخت‌گیری	$0.2s < T < 1.5s$	
پاک کردن مقدار مدت زمان روشن بودن موتور (00:00)	$T \geq 1.5s$	

سیستم کمکی پارک تصویری

پس از قرارگیری اهرم تعویض دنده در وضعیت دنده عقب، دوربین نصب شده در عقب خودرو فعال شده و صدای موسیقی یا فایل ویدیویی در حال اجرا بطور موقت قطع می‌شود.

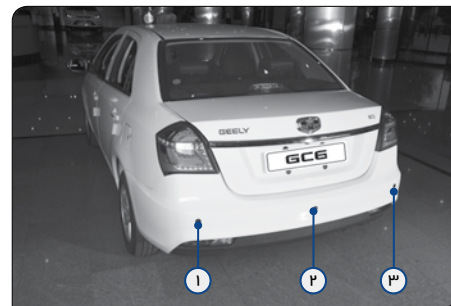

سیستم کمکی پارک شامل ۳ سنسور پارک می‌باشد.

۱. سنسور سمت چپ

۲. سنسور وسط

۳. سنسور سمت راست

این سنسورها با ارسال امواج آلتراسونیک و دریافت بازتاب این امواج از سطح مانع و پردازش آنها، محل و فاصله موانع تا خودرو را اندازه‌گیری و مشخص می‌کند.

در صورت وجود مانع در نزدیکی خودرو زنگ هشدار، برای پارک ایمن و مطمئن خودرو، به صدا در می‌آید.

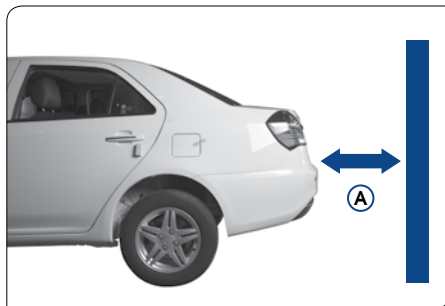

سنسورهای پارک با قرار گرفتن اهرم تعویض دنده در وضعیت دنده عقب R و فعال شدن سیستم شروع به شناسایی خود می‌کنند. زنگ هشدار یکبار کوتاه به صدا در می‌آید (۰/۵ ثانیه) و سپس اگر سیستم در شرایط مطلوب باشد وارد وضعیت نرمال می‌شود. در محدوده A که در شکل نشان داده شده زنگ هشدار به صدا در می‌آید:

اگر فاصله بیشتر از ۱/۵ متر باشد زنگ هشدار خاموش است.

در صورتیکه فاصله مانع تا خودرو بین ۰/۹۵ تا ۱/۵ متر باشد زنگ هشدار با فرکانس ۱ هرتز به صدا در می‌آید. زمانیکه فاصله مانع تا خودرو بین ۰/۶۵ تا ۰/۹۵

متر باشد زنگ هشدار با فرکانس ۲ هرتز به صدا در می‌آید.

اگر فاصله مانع تا خودرو بین ۰/۳۵ تا ۰/۶۵ باشد زنگ هشدار با فرکانس ۴ هرتز به صدا در می‌آید. اگر این فاصله کمتر از ۰/۳۵ متر باشد زنگ هشدار بطور پیوسته به صدا در می‌آید.

در موارد زیر ممکن است سنسورهای پارک (دنده عقب) بطور عادی عمل نکنند:

- سپر عقب آسیب دیده باشد.
- نواحی اطراف سنسورها بر اثر تصادف دچار فرو رفتگی شده باشد.
- در اطراف سنسورها و محدوده شناسایی آنها تجهیزات اضافی نصب شده باشد.
- سطح سنسورها از گل و برف پوشیده شده باشد.
- به هنگام شستن خودرو توسط جت پرفشار آب، نرات آب یا رطوبت به درون سنسور نفوذ کرده باشد.
- زمانی که جلوی سنسور را با دست گرفته باشید.
- خودرو در شیب باشد.
- هنگامیکه هوا به شدت گرم یا سرد باشد.
- در زمان رانندگی در جاده‌های خاکی، سنگلاخ یا علفزار

مشاهده و شناسایی وضعیت جاده و موانع موجود در پشت خودرو کمک می‌کند و به این ترتیب سهولت و همچنین ایمنی در روند پارک کردن را برای راننده به ارمغان می‌آورد.

دوربین و نمایشگر سیستم صوتی در ارتباط با یکدیگر کار می‌کنند.

سیستم دوربین عقب با قرار گرفتن اهرم تعویض دنده در وضعیت دنده عقب توسط راننده فعال می‌شود. تصویر ارسالی از دوربین به نمایشگر ارسال می‌شود. در صورتیکه عیب و خطایی در سیستم وجود نداشته باشد، تصویر به وضوح نمایش داده می‌شود.

دوربین را باز نکنید. در صورت نیاز به تعویض دوربین و برطرف کردن عیوب سیستم به یکی از مراکز مجاز شرکت خودروسازان بزم مراجعه کنید.

وجود غبار، لکه آب، گل بر روی سطح لنز دوربین ممکن است موجب تار و مات شدن تصویر شود.

اجسام و اشیایی که خارج از محدوده ۱۲۰ درجه افقی و ۱۰۰ درجه عمودی باشند توسط دوربین قابل شناسایی و پوشش نخواهند بود.

دمای کاری دوربین عقب بین ۴۰ - تا ۸۵ درجه سانتیگراد است.

سنسورها ممکن است قادر به شناسایی اجسام زیر نباشند:

- اجسام نازک و باریک نظیر سیم و طناب
- اجسامی که امواج صوتی را به خود جذب می‌کنند.
- اجسامی که دارای لبه‌های تیز هستند.
- اجسام بلندی که بطور عمودی قرار گرفته‌اند.
- اجسام کوتاه و کوچک

دوربین عقب



هنگام حرکت به سمت عقب، دوربین نصب شده در عقب خودرو با تصویربرداری از نواحی اطراف و پشت خودرو و ارسال آن به نمایشگر، به راننده در

در صورت وجود منابع تولید امواج آلتراسونیک نظیر موتور سیکلت، ترمزهای بادی خودروهای سنگین در نزدیکی خودرو.

در صورت نزدیک شدن خودرویی دیگر که مجهز به سنسور آلتراسونیک پارک است.

زمانیکه خودرو به دلیل بارندگی شدید یا شستن خیس باشد.

زمانیکه خودرو (خودرو خدمت) مجهز به آنتن رادیویی یا آنتن بی‌سیم باشد.

خودرو مجهز به حلقه بکسل باشد.

در زمان رانندگی در شانه خاکی جاده.

محدوده و قدرت شناسایی سنسورها ممکن است در مورد برخی مواد و اجسام کاهش یابد.

اجسامی که ارتفاع کمتر از سپر دارند. گرچه سنسورها قادر به شناسایی اجسامی با ارتفاع کمتر

از سطح سپر هستند اما با نزدیک شدن خودرو به این اجسام ممکن است دیگر توسط سنسورها قابل شناسایی نباشند.

مانع بیش از حد به سنسورها نزدیک باشد.

- در صورتیکه سیم‌کشی و اتصال دوربین دچار آسیب‌دیدگی و عیب شود، سیستم عمل نخواهد کرد و بنابراین تصویری وجود نخواهد داشت.

- در صورت تار یا مات شدن تصویر، سطح لنز دوربین را بررسی کنید تا عاری از هرگونه عامل خارجی نظیر غبار، گل، و ذرات و لکه‌های آب باشد. در صورت وجود هر یک از عوامل خارجی ذکر شده بر روی سطح لنز برای برطرف کردن و پاک کردن آن از دستمال بدون پرز و نخی استفاده کنید.

- مراقب باشید که لنز دوربین توسط اشیاء سخت و نوک تیز دچار آسیب‌دیدگی، شکستگی و خش نشود.

اطلاعات مربوط به حفظ ایمنی

کمربند ایمنی

نکات پیشگیرانه در مورد استفاده از کمربند ایمنی

هنگام رانندگی کمربند ایمنی خود را ببندید. استفاده صحیح از کمربند ایمنی می‌تواند بطور چشمگیری خطرات و صدمات ناشی از تصادفات را کاهش

دهد. کمربندهای ایمنی موجود در خودرو برای افراد بزرگسال با قد و شرایط لازم و استفاده صحیح از آن طراحی شده است.

خردسالان

وسایل و امکانات ایمنی مناسب برای استفاده صحیح خردسالان از کمربند ایمنی بایستی فراهم شود. افراد خردسالی که از لحاظ فیزیکی شرایط لازم برای استفاده از کمربند ایمنی را دارند بایستی بر روی صندلی‌های عقب بنشینند و کمربند ایمنی خود را ببندند. به دلیل عملکرد و باز شدن سریع کیسه‌های هوای سرنشین جلو در لحظه وقوع سانحه، و همچنین احتمال بروز آسیب‌دیدگی شدید یا حتی مرگ از نشاندن خردسالان بر روی صندلی سرنشین جلو خودداری کنید.

از ایستادن کودکان بر روی صندلی جلو و صندلی‌های عقب جلوگیری کنید، در غیراین صورت ترمزگیری شدید در مواقع اضطراری و تصادفات می‌تواند منجر به آسیب‌دیدگی یا حتی مرگ آنان شود. از نشاندن خردسالان و اطفال بر روی پای خود اجتناب کنید. این نحوه نشستن نمی‌تواند محافظت و ایمنی لازم را در زمان تصادفات برای آنها فراهم کند.

خانم‌های باردار

به این افراد توصیه می‌شود که از کمربند ایمنی استفاده کنند. در زمان استفاده از کمربند ایمنی توصیه‌های پزشک معالج را رعایت کنید. قسمت پایینی کمربند ایمنی بایستی بطور صحیح بسته شود. قسمت پایینی کمربند نباید بر روی شکم و دور کمر بسته شود بلکه بایستی در قسمت زیر شکم و کمی بالاتر از ناحیه لگن بسته شود. خانم‌های باردار باید به گونه‌ای بر روی صندلی بنشینند که به اندازه کافی از غربلیک فرمان و داشبورد فاصله داشته باشند تا به هنگام وقوع حادثه یا باز شدن کیسه هوا میزان صدمات وارده به ایشان و کودکانشان به حداقل رسد.

افراد مجروح و آسیب دیده

توصیه می‌شود که حتی‌الامکان این افراد از کمربند ایمنی استفاده کنند. با توجه به نوع آسیب‌دیدگی برای انجام اقدامات پیشگیرانه مرتبط، با پزشک معالج خود مشورت کنید.

هشدار

از کمربند ایمنی خود بر اساس دستورالعمل‌های ارائه شده در زیر استفاده کنید:



کمر بند ایمنی سه نقطه‌ای



با توجه به نیاز، صندلی خود (تنها صندلی‌های جلو) را تنظیم کنید، صاف نشسته و به پشتی تکیه دهید، کمر بند ایمنی را کشیده و زیانه آنرا وارد مجموعه قفل‌کن کنید. با قفل شدن زیانه درون مجموعه صدایی شنیده می‌شود. طول کمر بند ایمنی با توجه ویژگی‌های فیزیکی بدن سرنشین و موقعیت صندلی بطور خودکار و اتوماتیک تنظیم می‌شود.

در صورت ترمزگیری شدید و بروز سانحه مکانیزم پیش‌کشنده کمر بند ایمنی را قفل می‌کند. مکانیزم پیش‌کشنده در صورت حرکت و خم شدن فوری بدن سرنشین به سمت جلو، کمر بند را قفل می‌کند. برای بستن کمر بند ایمنی آنرا به آرامی و آهستگی بیرون بکشید.

اجزای سیستم را بصورت خودسرانه باز یا تعمیر نکنید.

سطح نواری کمر بند ایمنی را خشک و تمیز نگه دارید. در صورت نیاز برای تمیز کردن و شستن کمر بند از آب ولرم و صابون استفاده کنید. از سایر مواد شیمیایی نظیر سفید کننده و غیره استفاده نکنید (اینگونه مواد به کمر بند ایمنی آسیب می‌رسانند).

پس از بروز تصادف شدید، حتی اگر آسیب دیدگی آشکار نباشد تعویض کردن اجزای سیستم کمر بند ایمنی (همچنین پیچ‌های نگه‌دارنده مجموعه) ضروریست.

در زمان حرکت، تمامی سرنشینان بایستی بروی صندلی نشسته و کمر بند ایمنی خود را ببندند.

در غیر این صورت سرنشینان خودرو در معرض خطر آسیب دیدگی یا حتی مرگ در لحظه ترمزگیری شدید اضطراری یا تصادفات قرار دارند.

هر یک از کمر بندهای ایمنی تنها برای استفاده یک نفر طراحی شده است. هرگز نباید از یک کمر بند ایمنی برای دو نفر استفاده شود، حتی اگر این دو سرنشین کودک باشند.

از خم کردن بیش از حد پشتی صندلی اجتناب کنید. اثر محافظتی کمر بند ایمنی زمانی در بهترین حالت خود قرار دارد که پشتی صندلی در وضعیت عمود قرار داشته باشد.

مراقب باشید که بخش نواری و قسمت فلزی کمر بند ایمنی لای درب خودرو گیر نکند و دچار آسیب دیدگی نشود.

کمر بند ایمنی را بصورت دوره‌ای بررسی کنید تا دچار زدگی، فرسودگی و شل‌شدگی نشده باشد. تعویض اجزای آسیب دیده و فرسوده سیستم کمر بند ایمنی ضروری و لازم است.

ضامن را رها کنید. از قفل شدن تکیه‌گاه در محل اطمینان حاصل کنید.

□ تنظیم نوار دور کمر و شانه کمربند ایمنی



نوار دور کمر کمربند را پایین شکم ببندید. از بستن از روی شکم و به دور کمر خودداری کنید. سپس قسمت بالایی کمربند را کمی بکشید تا در محلی بر روی شانه که احساس راحتی می‌کنید قرار گیرد.

⚠ هشدار

- قسمت نوار بالایی کمربند ایمنی بایستی از وسط شانه شما عبور کند. نوار کمربند بایستی کمی از گردن فاصله داشته باشد اما نباید به گونه‌ای باشد که از سر شانه بیفتد.

می‌رسد، ویژگی محدودسازی نیرو وارد عمل شده و به قرقره نوار جمع کن سیستم کمربند ایمنی اجازه می‌دهد که چندین دور چرخیده و کمربند را کمی آزاد کند تا به این ترتیب فشار وارده بر سرنشین کمتر شود.

□ تنظیم موقعیت کمربند ایمنی

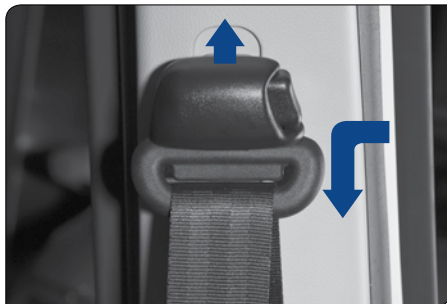

با توجه به محل قرارگیری شانه‌ها می‌توانید محل قرارگیری تکیه‌گاه کمربند ایمنی را تنظیم کنید. افزایش ارتفاع تکیه‌گاه: ضامن موجود را فشار دهید و تکیه‌گاه را به سمت بالا بکشید. پس از تنظیم ضامن را رها کنید.

کاهش ارتفاع تکیه‌گاه: ضامن موجود را فشار دهید و تکیه‌گاه را به سمت پایین بکشید. پس از تنظیم

در صورت گیر کردن و قفل شدن کمربند ایمنی به هنگام بیرون کشیدن، آنرا کمی کشیده و رها سازید. سپس به آرامی کمربند را از درون مکانیزم جمع کن بیرون بکشید.

- پس از قفل شدن زبانه کمربند از محکم بودن و صحیح قفل شدن آن اطمینان حاصل کنید و بررسی کنید که نوار کمربند دچار پیچش نشده باشد.
- از وارد کردن سکه و یا گیره به درون مجموعه قفل کمربند به جهت برطرف کردن لقی بین زبانه و قفل پرهیز کنید.
- در صورت عملکرد غیرعادی کمربند ایمنی، فوراً به یکی از نمایندگی‌های مجاز شرکت مراجعه کنید. در صورت معیوب بودن سیستم کمربند ایمنی، تا زمان اطمینان از برطرف شدن عیب موجود، از آن استفاده نکنید.

□ کمربند ایمنی مجهز به ویژگی کاهش نیروی وارده بر شانه سرنشین

با تغییر سرعت و زاویه خودرو، فشار وارده از طرف کمربند ایمنی به شانه سرنشینان به مرور زمان افزایش می‌یابد. زمانیکه این نیرو به حد نیروی تعیین شده برای اهرم مکانیزم نوار جمع کن



بنابراین ایمنی راننده و سرنشینان را افزایش می‌دهد. سیستم پیش‌کشنده تنها یکبار قابلیت مصرف دارد. سیستم پیش‌کشنده در تصادفات جزئی در ناحیه سیستم پیش‌کشنده کمربندهای ایمنی جلو خودرو، تصادفات ناحیه کناری، عقب و در زمان واژگونی خودرو عمل نخواهد کرد. پس از بروز تصادف جزئی بمنظور بررسی صحت سیستم پیش‌کشنده و در نتیجه حفظ ایمنی خود به یکی از نمایندگی‌های مجاز شرکت مراجعه کنید. سیستم پیش‌کشنده سرنشین جلو در صورت عدم وجود سرنشین در صندلی جلو همچنان عمل خواهد کرد.

هشدار

- از باز کردن و ایجاد تغییرات در سیستم پیش‌کشنده کمربند ایمنی، سنسورهای ایربگ یا سیم‌کشی اطراف آنها خودداری کنید.
- در غیراین صورت سیستم به صورت ناگهانی عمل کرده و منجر به آسیب رساندن و ایجاد جراحات جدی و شدید به بدن می‌شود.

قبل از بستن درب‌ها مطمئن شوید که کمربند لای درب‌ها گیر نمی‌کند.

□ سیستم پیش‌کشنده کمربند سرنشینان جلو



سیستم پیش‌کشنده کمربندهای سرنشینان جلو در صورت بروز تصادفات شدید و آسیب‌دیدگی در ناحیه جلو خودرو فعال می‌شود. زمانیکه واحد کنترل الکترونیکی کیسه هوا (ایربگ) به واسطه‌ی سنسورهای تعبیه شده، بروز تصادف شدید در ناحیه جلوی خودرو را شناسایی و ثبت می‌کند، سیستم پیش‌کشنده فعال می‌شود و کمربند ایمنی را در جهت مخالف می‌کشد و به این ترتیب از حرکت رو به سمت جلو سرنشینان ممانعت می‌کند و

- در صورت درست بسته نشدن نوار پایینی و بالایی کمربند، به دلیل لغزش و حرکت آزادانه کمربند احتمال آسیب‌دیدگی در لحظه تصادف افزایش می‌یابد.

- بمنظور حفظ ایمنی خود از قرار دادن نوار بالایی کمربند در زیر بغل یا دست خودداری کنید.

□ بازکردن کمربند ایمنی

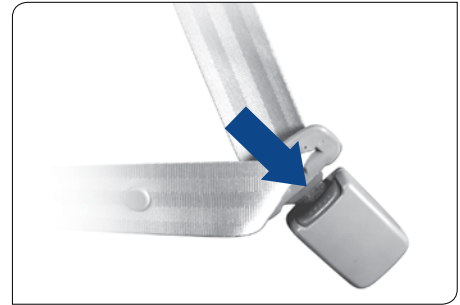

با فشردن ضامن قرمز رنگ مجموعه قفل کن کمربند باز شده و به صورت اتوماتیک جمع می‌شود. تحت شرایط نرمال، اجازه دهید کمربند به آرامی جمع شود. در صورت جمع نشدن کمربند بطور کامل، آنرا بیرون بکشید و پیچ خوردگی آنرا در طول نوار بررسی کنید.

■ نگاه‌داری و تمیز کردن کمربند ایمنی

کمربندهای ایمنی را می‌توانید با آب ولرم و صابون بشویید. برای شستشو از اسفنج یا تکه‌ای پارچه نرم استفاده کنید. هنگام شستشو، اجزای سیستم کمربند ایمنی را از نظر فرسودگی و آسیب‌دیدگی بررسی کنید.

■ بررسی سیستم حفظ ایمنی

چراغ اخطار نبستن کمربند ایمنی، نوار کمربند، مجموعه قفل کن، زبانه کمربند، قرقره نوار جمع کن و تکیه‌گاه نوار شانه (نوار بالایی کمربند) را بطور دوره‌ای بررسی کنید که دچار آسیب‌دیدگی و ایراد در عملکرد نباشند.

برای تعویض اجزای سیستم کمربند ایمنی و انجام تعمیرات به یکی از مراکز مجاز شرکت مراجعه کنید. در صورت فرسودگی یا پاره شدن کمربند ایمنی پس از تعویض و انجام تعمیرات لازم از صحت عملکرد چراغ اخطار کمربند ایمنی اطمینان حاصل کنید.

■ هشدار

■ کمربندهای ایمنی را خشک و تمیز نگه‌دارید.

■ برای شستن و تمیز کردن از مواد شوینده قوی نظیر سفیدکننده و غیره استفاده نکنید. این امر می‌تواند توانایی تحمل کمربند ایمنی را کاهش داده و موجب فرسودگی آن شود.

قبل از استفاده از کمربند ایمنی از خشک بودن کامل آن پس از شستشو اطمینان حاصل کنید.

■ تجهیزات حفظ ایمنی کودکان



بایستی از تجهیزات حفاظتی مناسب برای حفظ ایمنی کودکان در خودرو استفاده شود. بدین منظور از صندلی مخصوص کودک متناسب با سن، قد و وزن او استفاده کنید.

■ هشدار

■ حتی اگر مادر کودک کمربند ایمنی خود را بسته باشد، در آغوش گرفتن کودک نمی‌تواند ایمنی او را تضمین کند. هرگز از یک کمربند ایمنی برای خود و کودک خود استفاده نکنید.

■ انتخاب صندلی مخصوص کودک

■ صندلی مخصوص کودک



صندلی کودک را تنها می‌توانید بصورت نشان داده شده در شکل نصب و استفاده کنید. قسمت پشتی



صندلی باید به سمت جلو خودرو باشد.

در صورت ایجاد اختلال در مکانیزم قفل کن و تنظیم صندلی جلو، از نصب صندلی مخصوص کودک در صندلی عقب اجتناب کنید. در غیراین صورت هنگام ترمزگیری شدید یا بروز حادثه، امکان آسیب دیدگی یا حتی فوت سرنشینان جلو وجود دارد.

در صورتیکه فضای پشت صندلی راننده مناسب نصب تجهیزات حفظ ایمنی کودک نباشد، می توان صندلی مخصوص کودک را در جهت دیگر نصب کرد.

▣ صندلی مخصوص خردسالان



برای استفاده صحیح کمر بند ایمنی برای خردسالان بایستی از صندلی مخصوص طراحی شده برای آنها استفاده کنید.

■ نصب صندلی مخصوص خردسالان و استفاده صحیح از کمر بند ایمنی

صندلی مخصوص بایستی طبق دستورالعمل ارائه شده از سوی سازنده در جای خود توسط کمر بند ایمنی محکم قرار گیرد و همزمان بایستی به زاویه قرارگیری صندلی نیز توجه داشته باشید.

دقت کنید که کمر بند ایمنی به روش درست از میان صندلی مخصوص عبور کرده باشد. صندلی ایمنی تهیه شده بایستی بر طبق دستورالعملها و نیازهای دفترچه راهنمای آن نصب شود.

هنگام نصب صندلی مخصوص بر روی صندلی اتومبیل، نیاز است تا ابتدا با اعمال کمی فشار بر صندلی مخصوص محل آنرا بر روی صندلی اتومبیل مهیا و آماده کنید و سپس آنرا توسط کمر بند ایمنی ببندید. تحت هیچ شرایطی کمر بند ایمنی نباید شل شود.

تنظیم طول مناسب کمر بند ایمنی بمنظور بستن خردسال ضروریست. کمر بند بایستی به اندازه کافی سفت باشد که پس از بسته شدن تنها دو انگشت از میان کمر بند و سینه خردسال عبور کند. مراقب باشید که قسمت چفت کمر بند بر روی شکم خردسال قرار نگیرد. نوار کمر بند از روی ران پاها بایستی عبور کند. کمر بند مورب از روی شانه

خردسال عبور کند و نباید از روی گردن عبور کند. کمر بند را از زیر دست یا پشت خردسال رد نکنید.

- در بسیاری موارد هنگام حرکت، ممکن است کودک چفت کمر بند را باز کند و یا از زیر کمر بند بیرون بیاید. برای جلوگیری از این اتفاق سعی در تغییر نحوه بسته شدن چفت کمر بند نداشته باشید. در غیراین صورت مکانیزم باز شدن چفت کمر بند تحت تاثیر قرار می گیرد و در شرایط اضطراری می تواند خطر ساز باشد.

- نصب صندلی مخصوص خردسال بر روی صندلی جلو، می تواند خطر صدمات مرگبار را برای او در زمان بروز تصادف افزایش دهد.

- در شرایطی که مجبور به نصب صندلی مخصوص بر روی صندلی جلو هستید، برای جلوگیری از صدمات جدی ناشی از باز شدن ایربگ رعایت موارد زیر ضروریست:

- صندلی را تنظیم کنید و عقب ببرید.

- از آنجایی که صندلی سرنشین جلو مجهز به ایربگ است، استفاده از صندلی مخصوص مجهز به بازدارنده طراحی شده در عقب، می تواند منجر به بروز آسیب های جدی و جبران ناپذیر در کودک به هنگام فعال شدن ایربگ شود.

ممکن است منجر به آسیب شدید و حتی مرگ در کودک و سرنشینان جلو شود.



نصب صندلی مخصوص مجهز به بازدارنده

۱. فاصله میان تشک و پشتی را کمتر باز کنید و محل نصب بازوهای مهارکننده را در انتهای پشتی مشخص کنید.
 ۲. چفت بازوهای مهارکننده را ببندید.
- اگر صندلی مخصوص کودک مجهز به کمر بند است آنرا محکم ببندید. برای جزییات نصب صندلی مخصوص کودک به دفترچه راهنمای ارائه شده به همراه محصول مراجعه کنید.

محصول مشورت کنید.



صندلی مخصوص خردسال مجهز به بازدارنده را توسط مهارکننده‌های ISOFIX و به همراه بازوهای مهارکننده مخصوص مورد تاییدیه ISO بر روی صندلی عقب نصب کنید.

بازوهای مهارکننده در فاصله میان تشک و پشتی صندلی قرار میگیرند و در کنار صندلی مخصوص نصب می‌شوند.

صندلی مخصوص مجهز به بازدارنده که دارای مشخصات مورد تایید ISO است را می‌توانید توسط بازوهای مهارکننده روی صندلی نصب کنید. در این صورت دیگر نیازی به مهار صندلی مخصوص توسط کمر بند ایمنی نیست. برای کسب اطلاع از مناسب و مطلوب بودن صندلی مخصوص و هماهنگی آن با نوع خودروی شما با شرکت سازنده

۱. در زمان نصب میله‌های مهارکننده صندلی مخصوص توجه داشته باشید که جسمی با شکل نامتعارف در اطراف بازوهای مهارکننده و کمر بند ایمنی وجود نداشته باشد.

۲. برای اطمینان از نصب صحیح بازوهای مهارکننده آنها را در جهات مختلف حرکت دهید. مهارکننده‌ها را بر طبق دستورالعمل نصب ارائه شده از سوی سازنده صندلی مخصوص ببندید.

۳. در صورتیکه صندلی مخصوص در مکانیزم تنظیم و قفل کن صندلی جلو اختلال ایجاد کند، نباید

صندلی مخصوص را بر روی صندلی عقب نصب کنید. در غیر این صورت ترمزگیری شدید و تصادف

احتیاط

در ارتباط با صندلی مخصوص کودک، از آنجایی که بصورت ISOFIX و به ترتیب بر اساس ابعاد (A-G) طبقه‌بندی نمی‌شوند، خودروسازان بایستی صندلی کودک مخصوص ISOFIX برای هر یک از انواع چیدمان صندلی و هر گروه وزنی را ارائه کنند.

کلید واژه‌های استفاده شده در جدول فوق

IUF = این کلید واژه در مورد صندلی‌های مخصوص کودک ISOFIX برای این گروه وزنی بطور کلی کاربرد دارد.

IL = این کلید واژه در مورد نوع خاصی از صندلی‌های کودک ISOFIX موجود در لیست کاربرد دارد. این نوع صندلی‌های کودک در خودروهای خاص مورد استفاده قرار می‌گیرد.

دسته ISOFIX = X از لحاظ گروه وزنی و/یا ابعادی در خصوص صندلی‌های کودک ISOFIX کاربردی ندارد.

اطلاعات مربوط به انتخاب صندلی مخصوص کودک ISOFIX با توجه به ابعاد مختلف ISOFIX

محل قرارگیری تکیه‌گاه‌های ISOFIX در خودرو	سمت نصبی		طبقه‌بندی ابعاد	گروه وزنی
	سمت راست صندلی عقب	سمت چپ صندلی عقب		
کودک	X	X	ISO/R1	F
	X	X	ISO/L2	G
	X	X	(1)	
	X	X	ISO/R1	E
	X	X	(1)	
	X	X	ISO/R1	E
گروه ۰: ۵ کمتر از ۱۰ کیلوگرم است.	X	X	ISO/L2	D
	X	X	ISO/R3	C
	X	X	(1)	
	X	X	ISO/L2	D
گروه ۰ + ۵: کمتر از ۱۳ کیلوگرم است.	IUF	IUF	ISO/R3	C
	IUF	IUF	ISO/F2	B
	IUF	IUF	ISO/F2X	B1
	IUF	IUF	ISO/F3	A
	X	X	(1)	
	X	X	(1)	
گروه ۰: ۲ تا ۱۵ کیلوگرم	X	X	(1)	
	X	X	(1)	
گروه ۰: ۳ تا ۲۲ کیلوگرم	X	X	(1)	
	X	X	(1)	

سیستم ایربگ SRS



سیستم ایربگ به منظور فراهم آوردن ایمنی بیشتر برای راننده و سرنشین جلو بعنوان مکملی برای کمربند ایمنی طراحی شده است.

در زمان وقوع تصادف‌های شدید که در نزدیکی قسمت جلوی خودرو اتفاق می‌افتد، ایربگ راننده و سرنشین جلو با ایجاد نوعی نیروی فعال در کیسه‌های هوای منبسط، میزان صدمات وارده بر راننده و سرنشین جلو را کاهش می‌دهد. ایربگ تنها زمانی موثر است و نهایت عملکرد ایمنی خود را برای محافظت از سرنشینان داراست که کمربندهای ایمنی به‌درستی بسته شده باشند. سیستم ایربگ بگونه‌ای طراحی نشده است که در تمامی موارد

تصادف کارایی لازم را داشته باشد. حتی اگر همزمان هر دو سیستم ایربگ و کمربند ایمنی عمل کنند، باز هم جراحات و صدمات وارده به سرنشینان به هنگام تصادف بطور کامل از بین نمی‌رود. اگر در لحظه فعال شدن و پر شدن ایربگ‌ها شخص راننده و سرنشین جلو بیش از حد به غربلیک فرمان یا داشبورد نزدیک باشد، امکان وارد شدن صدمات جدی یا حتی مرگ آنها وجود دارد. بنابراین رعایت دستورالعمل‌های زیر ضروریست:

موقعیت راننده بایستی به نحوی باشد که قادر به کنترل خودرو باشد. از غربلیک فرمان فاصله بگیرید.

- سرنشین جلو بایستی تا حد امکان از داشبورد فاصله داشته باشد.
- راننده و سرنشینان بایستی همگی کمربند ایمنی خود را ببندند.



به منظور حفظ ایمنی سرنشینان از صحیح بسته شدن کمربندهای ایمنی هنگام حرکت اطمینان حاصل کنید. به منظور حفظ ایمنی و راحتی، راننده بایستی مطالب دفترچه راهنما را قبل از استفاده از خودرو به دقت مطالعه کند.

بررسی‌ها نشان می‌دهد که بستن کمربند به تنهایی نمی‌تواند از برخورد سر به غربلیک فرمان و داشبورد در تصادفات شدید در قسمت جلویی خودرو جلوگیری کند. در این‌گونه موارد ایربگ‌های جلو می‌توانند به عنوان سپر محافظتی بمنظور کاهش صدمات وارده به سر و سینه سرنشینان جلو در زمان برخورد با فرمان و داشبورد عمل کنند. ایربگ در کنار استفاده از کمربند ایمنی می‌تواند ایمنی بهتری را فراهم کند.

چراغ اخطار سیستم ایربرگ

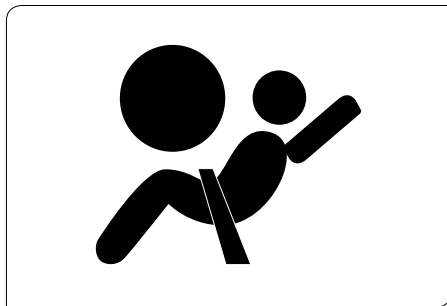

اجزای سیستم ایربرگ

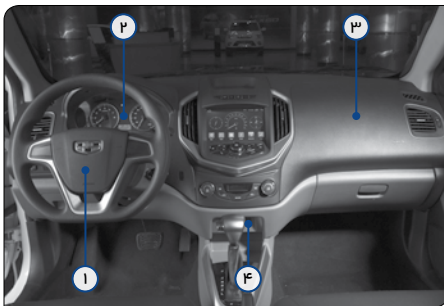

هنگامی که خودرو دچار ضربه ملایم از جلو یا تصادف از جلو که در حد حاشیه تشخیص سیستم قرار دارد، می‌شود، ایربرگ فعال می‌شود سرعت حرکت راننده و سرنشین به سمت جلو را کاهش داده و از برخورد آنها به غربلیک فرمان و پشت آمپر جلوگیری می‌کند.

پرشدن کیسه هوا تنها در کسری از ثانیه (چندین میلی ثانیه) صورت می‌گیرد. برخی از قسمت‌های ماژول ایربرگ می‌تواند در مدت زمان بسیار کوتاهی بسیار داغ شود. این قسمت‌ها عبارتند از مرکز غربلیک فرمان که ایربرگ راننده در آن قرار گرفته است. برخی از قسمت‌های ایربرگ که در تماس مستقیم با بدن انسان هستند ممکن است گرم باشند اما خود ایربرگ داغ نیست. ایربرگ پس از باز شدن مقداری دود و پودر آزاد می‌کند که غیر سمی هستند. ایربرگ در لحظه باز شدن به هیچ عنوان موجب اختلال در دید راننده، کنترل خودرو توسط راننده، و همچنین خروج سرنشینان از خودرو نمی‌شود. طراحی ایربرگ به گونه‌ای است که یکبار مصرف بوده و تنها یکبار قابلیت پر شدن و انبساط را دارد. مدت زمان لازم برای حفاظت تنها کسری از ثانیه است.

- ایربرگ راننده در سمت چپ داشبورد در محل (۱) که در تصویر نشان داده شده نصب شده است.
- ایربرگ سرنشین جلو در سمت راست در محل (۲) نصب شده است.
- واحد کنترل الکترونیکی ایربرگ (ACU) در کنسول مرکزی در محل (۴) نصب شده است.
- فنر ساعتی بین دسته راهنما و غربلیک فرمان قرار گرفته است.
- چراغ هشدار موجود در صفحه کیلومتر شمار که در محل (۲) در تصویر نصب شده است.

وضعیت کاری سیستم ایربرگ (به همراه کمربندهای ایمنی پیش‌کشنده جلو) توسط واحد کنترل ایربرگ نظارت می‌شوند و توسط چراغ اخطار سیستم ایربرگ به راننده اطلاع داده می‌شود. تحت شرایط نرمال، چراغ اخطار ایربرگ با باز شدن سوئیچ به مدت ۶ ثانیه روشن مانده و سپس بعد از روند خود بررسی سیستم بطور اتوماتیک خاموش می‌شود. در صورت خاموش نشدن این چراغ و روشن ماندن آن در طول رانندگی، سیستم دارای عیب و خطا بوده و برای بررسی و رفع عیب بایستی به یکی از مراکز مجاز شرکت مراجعه کنید. در غیراین صورت ممکن است در زمان بروز تصادف سیستم ایربرگ بطور طبیعی عمل نکند.

هشدار

- بسیار خطرناک! از نصب صندلی مخصوص کودک (طراحی شده برای صندلی عقب) بصورت برعکس بر روی صندلی جلو که ایربگ آن فعال است، خودداری کنید. نیروی ایجاد شده در زمان باز شدن ایربگ به حدی زیاد است که می‌تواند منجر به ایجاد صدمات جدی در کودک و حتی مرگ او شود.

هشدار

- در صورت اجبار به استفاده از صندلی جلو برای نصب صندلی مخصوص کودک، از صندلی کودک طراحی شده برای صندلی جلو استفاده کنید. پس از نصب صندلی مخصوص کودک بر روی صندلی جلو، صندلی را به عقب حرکت دهید، زیرا نیروی تولیدی در زمان باز شدن ایربگ به قدری زیاد است که می‌تواند منجر به آسیب‌دیدگی جدی و حتی ایجاد صدمات مرگبار در کودک شود.

برچسب‌های هشدار نصب شده در کنار داشبورد و روی آفتابگیر سرنشین جلو، وجود ایربگ و مواردی که باید به آنها توجه شود را به سرنشین یادآوری می‌کند.

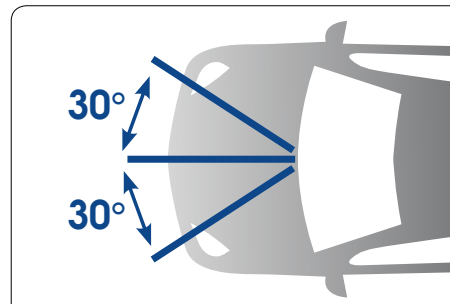

ایربگ‌های جلو بمنظور حفظ ایمنی و محافظت از راننده و سرنشین جلو، به هنگام بروز تصادفات شدید و وارد شدن ضربه به قسمت‌های جلویی خودرو طراحی شده است.





از نشستن بر روی لبه ی صندلی و در نزدیکی داشبورد در زمان حرکت خودرو اجتناب کنید.

از آنجایی که سرعت باز شدن ایربگ بسیار بالاست و نیروی باز شدن بسیار زیاد است، این امر می‌تواند منجر به آسیب دیدگی جدی یا حتی مرگ سرنشین شود. سرنشین بایستی بطور صحیح بر روی صندلی نشسته و به پشتی آن تکیه دهد و همواره کمربند ایمنی او بسته باشد.

از در آغوش گرفتن کودک و نشان دادن او بر روی پای خود خودداری کنید. توجه داشته باشید که برای حفظ ایمنی کودک بایستی از صندلی مخصوص کودک استفاده کنید. صندلی مخصوص را بر روی صندلی عقب خودرو نصب کنید.

هرگز اجازه ندهید که کودک در جلوی صندلی سرنشین بایستد. از آنجایی که سرعت باز شدن ایربگ بسیار بالاست و نیروی باز شدن بسیار زیاد است، این امر می‌تواند منجر به وارد شدن آسیب دیدگی جدی و صدمات مرگبار به کودک شود.

از قرار دادن اشیا یا حیوانات خانگی در جلوی داشبورد، روی درپوش ایربگ سرنشین و در جلوی غربلیک فرمان خودداری کنید. این موارد می‌تواند در باز شدن و عملکرد صحیح ایربگ اختلال ایجاد کند و موجب آسیب دیدگی یا حتی مرگ سرنشینان شود. همچنین فرد راننده یا سرنشین جلو نباید چیزی را در دست داشته باشد یا چیزی را بر روی پای خود قرار دهد. از باز کردن، انجام تعمیرات یا جدا کردن اجزا و مدار الکتریکی (نظیر درپوش ایربگ راننده، درپوش ایربگ سرنشین جلو، ایربگ سرنشین جلو و واحد کنترل ایربگ) خودداری کنید. انجام هر یک از موارد فوق می‌تواند موجب باز شدن ناگهانی ایربگ یا عدم باز شدن آن در لحظه وقوع حادثه شود که منجر به وارد شدن صدمات جدی به سرنشینان یا مرگ آنان شود.



هشدار

سیستم ایربگ در کنار کمربند ایمنی حفاظت و ایمنی سرنشینان را فراهم می‌کند. در صورت نشستن کمربند ایمنی سرنشین جلو، اثر محدودسازی حرکت توسط کمربند حذف می‌شود، بنابراین ممکن است سرنشین جلو در زمان باز شدن ایربگ بطور جدی آسیب ببیند. بمنظور دستیابی به بیشترین حد حفاظت و ایمنی در تصادفات، راننده و تمامی سرنشینان بایستی کمربند ایمنی خود را ببندند. بستن صحیح کمربند ایمنی می‌تواند احتمال صدمات مرگبار، آسیب‌های جدی یا پرت شدن به بیرون از خودرو را کاهش دهد.

سایر تجهیزات خودرو

فندک و جاسیگاری



فندک

برای استفاده از فندک دکمه آنرا به داخل فشار دهید. پس از گذشت چند ثانیه و با داغ شدن المنت، دکمه فندک بیرون پریده و به موقعیت اولیه خود باز می‌گردد.

برای استفاده از فندک سوئیچ را باز کرده و در وضعیت "ON" قرار دهید. پی در پی از فندک استفاده نکنید. در صورت نیاز به تعویض فندک از نمونه اصلی مورد تایید جیلی استفاده کنید.

فرمان، درپوش ایربگ راننده، درپوش ایربگ سرنشین جلو و واحد کنترل ایربگ خودداری کنید. در غیراین صورت ممکن است ایربگ بطور ناگهانی باز شود یا در لحظه وقوع حادثه عمل نکند. عدم رعایت موارد فوق می‌تواند منجر به وارد شدن صدمات جدی یا حتی مرگ شود. بمنظور انجام هرگونه تعمیرات و تغییرات به یکی از مراکز مجاز شرکت مراجعه کنید.

احتیاط

قبل از مشورت با متخصصان شرکت از تعویض و انجام موارد زیر جدا خودداری کنید. تعویض خودسرانه می‌تواند عملکرد صحیح ایربگ‌های جلو را تحت شرایط خاص دچار اختلال کند.

۱. نصب تجهیزات رادیویی بی‌سیم، سیستم صوتی و تجهیزات اضافی مرتبط با آن
۲. تعمیرات و انجام تغییرات در سیستم فزبنندی جلو و جلوبندی
۳. بستن گارد در جلوی خودرو
۴. تعمیرات و انجام تغییرات در سپر جلو، جلوبندی، سینی جلو، ستون فرمان، غربلیک فرمان یا در نزدیکی محل نصب ایربگ سرنشین جلو



در هر یک از موارد زیر به یکی از مراکز مجاز شرکت مراجعه کنید:

- در صورت باز شدن ایربگ‌های جلو
- قسمت جلوی خودرو (قسمت‌های جلویی خودرو که در تصویر مشخص شده) در تصادف، به حدی که منجر به باز شدن ایربگ نشود، دچار آسیب دیدگی شود.
- قسمت عرضی غربلیک فرمان و درپوش ایربگ راننده یا درپوش ایربگ سمت سرنشین جلو (قسمت‌های مشخص شده در تصویر) دارای خراش، شکستگی یا آسیب دیدگی باشند. از انجام تغییرات یا باز کردن سیم‌کشی خودداری کنید. از باز کردن، انجام تغییرات، وارد کردن ضربه به هر یک از مجموعه‌های مرتبط با ایربگ نظیر غربلیک

جاسیگاری

درب جاسیگاری را تنها در صورت نیاز باز کنید. بعد از کشیدن سیگار خود ته سیگار را بطور کامل درون جاسیگاری خاموش کنید تا از روشن شدن سایر ته سیگارهای موجود در جاسیگاری جلوگیری شود.

هشدار

برای کاهش بروز صدمات فردی احتمالی در زمان تصادفات و ترمزگیری شدید، پس از استفاده از جاسیگاری درب آنرا ببندید.



درگاه خروجی تغذیه برق، تامین برق تجهیزات و وسایل برقی خارجی را بر عهده دارد.

جعبه داشبورد

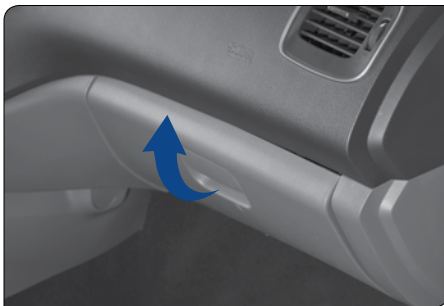

ضامن درب جعبه داشبورد را به سمت بیرون بکشید و درب جعبه داشبورد را باز کنید.

هشدار

به منظور کاهش بروز صدمات فردی در لحظه تصادف یا ترمزگیری شدید، در همه حال بسته بودن درب جعبه داشبورد ضروری است.

جعبه کنسول



درب کنسول مرکزی را می‌توانید با فشردن ضامن درب به سمت داخل و بالا کشیدن آن باز کنید.

□ آئینه آرایش



برای استفاده از آئینه آرایشی، آفتابگیر را پایین دهید و درب آئینه را باز کنید.

□ شبرنگ خطر

■ باز کردن شبرنگ خطر

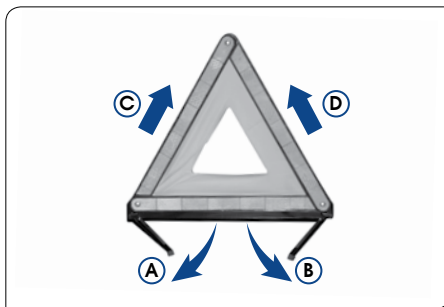

۱. شبرنگ خطر را از درون جعبه دربیاورید.
۲. پایه‌های شبرنگ خطر را به ترتیب در جهت A و B باز کنید.
۳. دو ضلع مثلث شبرنگ خطر را در راستای C و D باز کنید و سوراخ‌های انتهایی هر ضلع را بر روی هم قرار داده و سپس پین نگهدارنده را درون سوراخ قرار دهید.

■ بستن شبرنگ خطر

۱. پین نگهدارنده را از راس مثلث خارج کرده و

سپس اضلاع مثلث را در خلاف جهت‌های C و D جمع کنید.

۲. پایه‌های شبرنگ را در خلاف جهت A و B ببندید. شبرنگ خطر بایستی حداقل در فاصله‌ای ۱۰۰ متری از عقب خودرو قرار داده شود و پایه‌های آن محکم در محل قرار گیرد.

□ کفپوش



از کفپوش با سایز و ابعاد مناسب استفاده کنید.

نحوه نصب کفپوش ضد لغزش

۱. محل قرارگیری کفپوش را تنظیم کنید، سپس متناسب با دو حلقه موجود بر روی کفپوش دو

نکاتی در خصوص رانندگی

سوخت‌گیری



۱. در زمان سوخت‌گیری موتور را خاموش کنید.

هشدار

بنزین ماده ای آتش زاست. بنابراین، در زمان سوخت‌گیری مراقب باشید.

جک بالابر

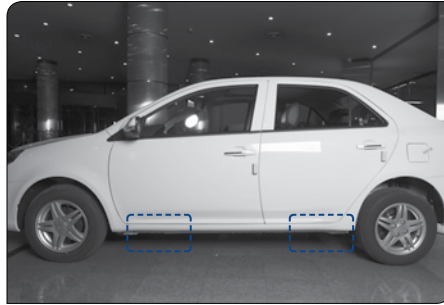

هنگام بالا بردن خودرو جک بالابر باید در موقعیت‌های گوه مانند سمت چپ و راست مطابق شکل قرار گیرد. جک بالابر درون صندوق عقب در سمت راست درون پایه نگهدارنده‌ای قرار دارد. برای قرار دادن جک درون پایه نگاه‌دارنده یا در آوردن آن کفایت ضامن پایه نگاه‌دارنده را بچرخانید.

قاب L شکل از روی موکت کف پیدا کنید.

۲. دو قاب‌های L شکل موکت کف را از درون حلقه‌های کفیوش ضد لغزش عبور داده و درون حلقه‌ها قاب کنید.

هشدار

از قرار گرفتن صحیح کفیوش بر روی موکت کف خودرو اطمینان حاصل کنید. حرکت و لغزش کفیوش هنگام رانندگی می‌تواند بر عملکرد پدال‌ها تاثیر گذاشته و منجر به بروز تصادفات ناخواسته و غیرمنتظره شود.

هشدار

کفیوش سمت راننده نباید به گونه‌ای باشد که استفاده و عملکرد پدال‌ها (پدال ترمز و گاز) را تحت تاثیر قرار دهد.

□ سوئیچ



- وضعیت START – موتور استارت‌ر عمل می‌کند. پس از استارت زدن، با رها کردن کلید سوئیچ به وضعیت "ON" باز می‌گردد. عقربه‌های نشانگر دور موتور (تاکومتر)، نشانگر سطح بنزین و دمای آب موتور به عقب باز می‌گردد. این موضوع هرگز به عنوان یک عیب تلقی نمی‌شود.
- وضعیت "ON" – مدار سیستم جرقه‌زنی موتور و تمامی تجهیزات خودرو وصل است. سوئیچ در زمان روشن بودن و کارکردن موتور در این وضعیت قرار دارد. عقربه نشانگر دور موتور به هنگام قرارگیری سوئیچ در وضعیت ON حرکت خواهد کرد. این موضوع به عنوان یک عیب

توسط نازل، از پر کردن بیش از حد باک خودداری کنید. در غیراین‌صورت بنزین اضافی از طریق لوله بخارات بنزین وارد کنیستر شده و موجب می‌شود که کربن فعال شده زغال آن اثر خود را از دست دهد.

۵. پس از اتمام سوخت‌گیری درپوش باک را در جهت عقربه‌های ساعت ببندید تا صدای قفل شدن آن شنیده شود. این صدا نشانه بسته شدن کامل درپوش است.

⚠ هشدار

– برای جلوگیری از بیرون ریختن بنزین در لحظه وقوع تصادفات، از صحیح و محکم بسته شدن درپوش باک اطمینان حاصل کنید.

– تنها مجاز به استفاده از بنزین بدون سرب با استاندارد (MON: ۸۲, AKI: ۸۷, RON: ۹۲) در این خودرو هستید. در غیراین‌صورت امکان آسیب رساندن به کاتالیزور سه منظوره و صدای ناک موتور وجود دارد.

– در صورت نیاز به تعویض درپوش باک از یکی اصلی آن که مورد تایید شرکت خودروسازان بم است استفاده کنید.

⚠ هشدار

– از کشیدن سیگار در زمان سوخت‌گیری خودداری کنید.



۱. با بالا کشیدن اهرم درب باک بنزین که در زیر صندلی راننده واقع شده است، درب باک را باز کنید.
۲. درپوش باک را در جهت خلاف عقربه‌های ساعت بچرخانید و برای جلوگیری از بیرون ریختن بنزین آنرا به آرامی بردارید.
۳. در زمان سوخت‌گیری، نازل را تا انتها درون دهانه باک فرو ببرید.
۴. پس از قطع جریان بنزین طی روند سوخت‌گیری

ⓘ احتیاط

– زمانیکه موتور خاموش است، بمنظور جلوگیری از خالی شدن باتری و آسیب رساندن به فنکد از قرار دادن سوئیچ در وضعیت ON خودداری کنید.

▣ گیربکس اتوماتیک



گیربکس اتوماتیک ۴AT دارای یک سیستم قفل‌کننده دنده در وضعیت پارک P است که بمنظور جلوگیری از کاهش کارکرد نادرست مجموعه طراحی شده است. خودروهای مجهز به گیربکس اتوماتیک فاقد پدال کلاچ هستند.

محسوب نمی‌شود. پس از باز کردن سوئیچ و قرار دادن آن در وضعیت ON بلافاصله استارت نزنید، ۳ ثانیه صبر کرده (پس از بررسی سیستم توسط ECU و توقف پمپ بنزین) و سپس استارت بزنید.

• وضعیت "ACC" – در این وضعیت برخی از تجهیزات خودرو نظیر سیستم صوتی و غیره فعال هستند اما مدار سیستم جرقه‌زنی و الکتریکی موتور غیرفعال هستند.

• وضعیت LOCK – در این وضعیت موتور خاموش بوده و غربلیک فرمان نیز قفل می‌باشد. تنها در این وضعیت است که می‌توانید کلید را خارج کنید. برای تغییر وضعیت سوئیچ از "ACC" به "LOCK" ابتدا کلید را به سمت داخل فشار داده و سپس آنرا بچرخانید (در خودرو ۴AT، تنها در زمانیکه اهرم تعویض دنده در وضعیت پارک P قرار دارد امکان تغییر وضعیت سوئیچ به وضعیت "LOCK" وجود دارد.)

اطمینان از قرار گرفتن کامل کلید در مغزی سوئیچ ضروریست. اگر قصد روشن کردن موتور را دارید و سوئیچ در وضعیت "LOCK" گیر کرده باشد برای رفع کردن گیر آن غربلیک فرمان را به آرامی کمی به چپ و راست بچرخانید.

اطلاعات گیربکس

P: وضعیت پارک، موتور را می‌توانید در این وضعیت روشن کنید.

R: دنده عقب

N: وضعیت خاص، موتور را می‌توانید در این وضعیت روشن کنید.

D: وضعیت درایو (درگیری دنده‌ها)، رانندگی در این وضعیت امکانپذیر است.

۲: حالت دنده سنگین دستی (دنده ۱ و ۲)

L: دنده سنگین دستی (فقط دنده ۱)

اطلاعات مربوط به وضعیت دنده در پائل صفحه کیلومترشمار نیز نمایش داده می‌شود.

• اگر در لحظه تغییر وضعیت اهرم تعویض دنده همزمان پدال ترمز نیز فشرده نشود، ضامن موجود بر روی اهرم تعویض دنده را دیگر نمی‌توان به داخل فشار داد (ضامن قفل می‌شود).

• زمانیکه سر باتری باز است، حتی اگر پدال ترمز را فشار دهید، ضامن اهرم تعویض دنده را نمی‌توانید از حالت قفل خارج کنید. بنابراین امکان تغییر وضعیت دنده در این حالت وجود ندارد.

پارک کردن

اگر قصد پارک کردن به مدت طولانی را دارید، خودرو را در محلی مناسب پارک کنید و پس از اتمام مراحل پارک اهرم تعویض دنده را در وضعیت P قرار دهید. در این وضعیت گیربکس اتوماتیک بصورت مکانیکی توسط مکانیزمی خاص قفل می‌شود و از حرکت خودرو ممانعت می‌شود. در صورت نیاز به توقف و پارک موقت اهرم تعویض دنده را در وضعیت N قرار دهید.

بمنظور اطمینان بیشتر ترمزدستی را نیز بالا بکشید. فشردن پدال ترمز حتی برای پارک موقت و کوتاه مدت توصیه نمی‌شود. در غیر این صورت عمر گیربکس اتوماتیک و زمان سرویس آن تحت تاثیر قرار می‌گیرد.

حرکت رو به جلو

موتور را با قرار دادن اهرم تعویض دنده در وضعیت P یا N روشن کرده و ۳ ثانیه صبر کنید. پدال ترمز را فشار دهید و سپس اهرم تعویض دنده را در وضعیت D قرار دهید. در نهایت ترمزدستی را آزاد کنید و پای خود را از روی پدال ترمز برداشته و به آرامی پدال گاز را فشار دهید. گیربکس اتوماتیک بر اساس شرایط رانندگی و کاری موتور (نظیر رانندگی در سربالایی، رانندگی در مسیر مستقیم، بکسل

کردن و غیره) مناسب‌ترین دنده را انتخاب می‌کند.

احتیاط

- ابتدا بایستی دنده را درگیر کنید و سپس پدال گاز را فشار دهید. درگیری دنده در لحظه فشار دادن پدال گاز یا پس از آن مجاز نیست.

احتیاط

- در زمان تعویض دنده (تغییر وضعیت اهرم تعویض دنده)، پدال گاز را فشار ندهید.

حرکت رو به عقب

پس از توقف کامل خودرو و ثابت شدن شرایط کاری موتور، پدال ترمز را فشار دهید و بررسی کنید که ترمزدستی بالا نباشد. سپس اهرم تعویض دنده را در وضعیت R قرار دهید، پای خود را از روی پدال ترمز برداشته و به آرامی پدال گاز را فشار دهید. اگر با فشردن پدال ترمز امکان حرکت اهرم تعویض دنده به وضعیت R میسر نبود، برای تعویض وضعیت دنده، ضامن انتهای اهرم تعویض دنده را فشار دهید. توجه داشته باشید که فشردن پدال

ترمز قبل از طی سایر مراحل بعدی ضروری است.

هشدار

- از قرار دادن اهرم تعویض دنده در وضعیت دنده عقب (R) هنگام حرکت خودرو خودداری کنید. تنها در زمان توقف کامل خودرو نسبت به تعویض دنده اقدام کنید.

هشدار

- تغییر اهرم تعویض دنده به وضعیت R در حال حرکت می‌تواند منجر به آسیب دیدگی جدی مکانیکی گیربکس یا از کنترل خارج شدن خودرو شود.

احتیاط

- به هنگام رانندگی در سراسیمگی بمنظور حفظ سرعت مطمئنه و ثابت، در صورت نیاز به کاهش سرعت خودرو پدال ترمز را فشار داده و دنده را کاهش دهید. در صورت امکان از پدال ترمز بطور پیوسته برای کاهش سرعت استفاده نکنید. در غیر این صورت امکان عمل نکردن ترمز وجود دارد.



احتیاط !

- از کاهش دنده ناگهانی به هنگام رانندگی در جاده‌های صاف و لغزنده خودداری کنید. این امر ممکن است منجر به سر خوردن خودرو یا لغزش چرخ‌ها شود.

احتیاط !

- در صورت روشن نشدن موتور و قرار داشتن دنده در وضعیت P، ابتدا ضامن انتهایی اهرم تعویض دنده را فشار داده و دنده را در وضعیت N قرار دهید و سپس نسبت به بکسل کردن خودرو اقدام کنید.

زمانیکه اهرم تعویض دنده در وضعیت P قرار دارد، گیربکس اتوماتیک توسط مکانیزمی به صورت مکانیکی قفل می‌شود.

اگر در این وضعیت خودرو را بکسل کنید، گیربکس و مکانیزم قفل آن بطور جدی دچار آسیب می‌شود. بنابراین به هنگام بکسل کردن خودرو اهرم تعویض دنده را در وضعیت خاص N قرار دهید. بلند کردن چرخ‌های محرک از روی زمین برای بکسل کردن الزامی است.

احتیاط !

- خودرو را با سرعتی بیش از ۵۰ کیلومتر بر ساعت بکسل نکنید. مسافت بکسل کردن خودرو، در صورت بلند نکردن چرخ‌های محرک از زمین، نباید بیش از ۵۰ کیلومتر باشد.

۹۶

روشن کردن موتور

۱۰۰

اقدامات احتیاطی

۱۰۲

سیستم ترمز خودرو

۱۰۴

اقدامات احتیاطی هنگام رانندگی

۱۰۴

ترمز دستی

۱۰۵

نشانگر سایش لنت



۴

دستورالعمل های
رانندگی



■ روشن کردن موتور

□ پیش از روشن کردن موتور مراحل زیر را انجام دهید.

۱. پیش از ورود به خودرو اطراف آنرا بررسی کنید.
۲. صندلی، زاویه پشتی صندلی، پشتی سرو ارتفاع و زاویه ستون فرمان را تنظیم کنید.
۳. آینه جلو و آینه‌های بغل را تنظیم کنید.
۴. تمامی درب‌ها را ببندید.
۵. کمربند ایمنی خود را بطور صحیح ببندید.

□ نحوه روشن کردن موتور

■ قبل از روشن کردن موتور

۱. پدال ترمز را فشار دهید.
۲. تجهیزات غیر ضروری (نظیر سیستم صوتی و چراغ‌ها) را خاموش کنید.
۳. گیربکس دستی: پدال کلاچ را تا انتها فشار دهید و اهرم تعویض دنده را در وضعیت خاص قرار دهید. پدال کلاچ را تا لحظه روشن شدن موتور فشار دهید.

□ رویه‌های معمول روشن کردن موتور

سیستم پاشش سوخت چند نقطه‌ای و واحد کنترل الکترونیکی نسبت سوخت و هوای صحیح را جهت روشن شدن موتور کنترل می‌کند.

۱. سوئیچ را باز کنید و در وضعیت ON قرار دهید. پای خود را از روی پدال گاز برداشته و پس از ۲ ثانیه سوئیچ را به وضعیت START چرخانده تا موتور روشن شود. پس از روشن شدن موتور سوئیچ را رها کنید.

۲. ۱۰ ثانیه پس از روشن شدن موتور می‌توانید شروع به حرکت کنید. پیش از شروع به حرکت در هوای سرد (دمای زیر صفر درجه سانتیگراد) اجازه دهید موتور برای چند دقیقه کار کرده و گرم شود.

□ بررسی ایمنی پیش از شروع به حرکت

پیش از شروع به رانندگی بهتر است که شرایط ایمنی خودرو را بررسی کنید. چندین دقیقه بررسی پیش از شروع رانندگی می‌تواند ایمنی و لذت رانندگی را برای شما فراهم کند. برای بررسی خودرو می‌توانید با مراکز مجاز شرکت تماس بگیرید. (بر طبق قوانین مراکز سرویس، امکان دریافت وجه از شما وجود دارد)

■ هشدار

– از وجود سیستم تهویه هوای مناسب در زمان بررسی این مورد در فضای بسته اطمینان حاصل کنید. دود خروجی از آگزوز به شدت سمی است.

□ بررسی موتور پیش از روشن کردن

■ بیرون خودرو

تایر: فشار باد تایر را توسط فشارسنج بررسی کنید. سطح تایر از لحاظ آسیب‌دیدگی، فرسودگی بازبینی شود.

مهره‌های چرخ: وجود مهره‌ها و سفت بودن آنها را بررسی کنید.

نشستی: بعد از توقف لحظه‌ای خودرو، نشست روغن، آب و یا مایعات دیگر از کف خودرو را چک کنید (چکه آب در موقع روشن بودن کولر عادی است). چراغ‌ها در وضعیت‌های مختلف: کار کردن چراغ‌های جلو، چراغ ترمز، چراغ عقب، چراغ راهنما و دیگر چراغ‌ها را چک کنید و ارتفاع نور چراغ‌های جلو و تنظیم بودن آنها را کنترل نمایید.

■ داخل خودرو

تایر یدکی، آچار چرخ و جک: فشار باد تایر یدکی را چک و جک و آچار چرخ را آماده نمایید.

کمربند ایمنی: مطمئن شوید که سگک و چفت درست بسته می‌شوند و کمربند سائیدگی و یا شلی ندارد.

صفحه کیلومتر و صفحه نشان‌دهنده‌ها: از کارکردن نشانگرها، چراغ‌های صفحه کیلومتر و مه‌زدا اطمینان حاصل کنید.

ترمز: مطمئن شوید که پدال لقی کافی دارد.

■ بازدید و بررسی محفظه موتور

فیوزهای یدکی: مطمئن شوید که فیوزها در خودرو وجود دارند و ظرفیت آمپر آنها و مشخصات آنها طبق معیارهای تعیین شده است.

سطح روغن موتور: مطمئن شوید که میزان روغن موجود در کارتل بالاتر از نشانه L است.

میزان مایع درون رادیاتور: مطمئن شوید که میزان مایع موجود در رادیاتور از حد تعیین شده پایین بالاتر است.

میزان روغن ترمز: مطمئن شوید که میزان روغن ترمز موجود بیشتر از حد تعیین شده برای حداقل مقدار است.

کابل و باتری: وجود خوردگی و سولفاته شدگی و یا

شل بودن اتصالات باتری و وجود ترک در بدنه باتری را چک و مطمئن شوید که کابل باتری در وضعیت خوبی است.

■ بازدید و بررسی بعد از روشن کردن خودرو

سیستم اگزوز: نشئت هوا از لوله اگزوز را چک و در صورت وجود بلافاصله آن را رفع کنید.

حجم روغن موتور: خودرو را روی یک سطح تخت پارک کنید و آن را خاموش و بعد از ۵ دقیقه میزان روغن را با درجه یا گیج روغن اندازه‌گیری کنید.

صفحه کیلومتر: کارکردن کیلومتر و دیگر نشان‌دهنده‌ها را چک کنید و مطمئن شوید که درست کار می‌کنند.

ترمز: کنترل ترمز را در یک مکان ایمن انجام دهید. دیگر پدیده‌های غیر عادی: شل بودن قطعات دیگر خودرو یا وجود نشستی را چک و وجود هر گونه نویز و سروصدا را کنترل نمایید. اگر همه چیز خوب است، از سفر خود لذت ببرید.

□ نکاتی در مورد رانندگی در شرایط مختلف

• برای راحتی کنترل خودرو در باد موافق آرام‌تر رانندگی کنید.

• در شانه خاکی جاده به آرامی رانندگی کنید و

زاویه حرکت مناسب را انتخاب نمایید. از رانندگی در جاده‌هایی که در آنها اشیای با لبه تیز و بلند وجود دارند و یا موانعی بر سر راه خودرو وجود دارد، خودداری کنید. در غیراین‌صورت، تایر به شدن آسیب می‌بیند و احتمال ترکیدن آن زیاد است. همیشه هنگام رانندگی در جاده‌های خاکی و ناهموار به آرامی رانندگی کنید. در غیراین‌صورت، تایر و چرخ‌ها به شدت آسیب می‌بینند.

• موقع پارک خودرو در جاده‌های شیبدار باید آن را به گونه‌ای پارک کنید که چرخ‌های جلو در تماس با جدول کنار جاده باشد. سپس ترمزدستی را کشیده و خودرو را در دنده یک یا دنده معکوس قرار دهید. در صورت نیاز جلو چرخ مانع بگذارید.

• هنگام شستن خودرو یا رانندگی در آب ترمزهای آن خیس می‌شوند. خیس شدن ترمزها را چک و از ایمن بودن آن مطمئن شوید و به آرامی ترمز کنید. اگر نیروی ترمزی وجود ندارد این به خاطر خیس شدن ترمز است. سعی کنید ترمز را خشک کنید و بدین منظور باید موقع حرکت خودرو چندین بار به آرامی ترمز کنید.

در صورتی که ترمز خودرو به طور کلی ایمنی ندارد، کنار جاده پارک کرده و به نمایندگی مجاز شرکت زنگ بزنید.



هشدار

- مطمئن شوید که ترمزدستی کاملاً خوابیده است و چراغ آن خاموش است و بعد از آن رانندگی را آغاز کنید.
- هرگز موقع روشن بودن خودرو، آن را ترک نکنید.
- در هنگام رانندگی پای خود را از روی پدال ترمز و کلاچ بردارید زیرا این امر سبب داغ کردن خودرو سایش و افزایش مصرف سوخت می‌گردد.
- هنگام رانندگی در جاده‌های شیب دار طولانی سرعت خود را کم کرده و باندنه سنگین حرکت کنید.
- فراموش نکنید که اگر زیاد ترمز بگیرید، ممکن است ترمز داغ کند و درست کار نمی‌کند.
- موقع گاز دادن، تعویض دنده به دنده سبک و نیز تعویض دنده به سنگین و یا ترمز کردن در جاده‌های یکنواخت دقت لازم را داشته باشید.
- گاز دادن‌های سریع و یا استفاده از قدرت موتور برای ترمز کردن می‌تواند سبب سر خوردن و یا چرخش خودرو شود.

احتیاط

- موقع خیس بودن ترمزها باید بیشتر احتیاط کنید. در این وضعیت خط ترمز طولانی‌تر خواهد بود و خودرو بعد از طی مسافت طولانی‌تری متوقف می‌شود. همچنین خودرو موقع ترمز کردن به یک طرف کشیده می‌شود. به همین ترتیب، ترمزدستی هم نمی‌تواند خودرو را کاملاً متوقف نماید.
 - هنگام رانندگی در جاده‌های خیس از محل‌هایی که آب جمع شده است، عبور نکنید.
 - ورود آب زیاد به محفظه موتور سبب می‌شود که اجزای برقی و یا موتور خودرو آسیب ببیند.
- نکات مهم برای رانندگی در زمستان**
- از کارایی ضدیخ رادیاتور خودرو اطمینان حاصل کنید و مایع درون رادیاتور باید دارای استاندارد صنعتی پتروشیمی SH۰۵۲۱ و مشخصات استاندارد مایع رادیاتور پایه اتیلن گلیکول برای خودرو موتورهای سبک باشد و نقطه انجماد آن باید زیر ۴۰- درجه باشد و باید رنگ متمایزی داشته باشد.
- همیشه وضعیت باتری و سیم‌های آن را کنترل کنید زیرا هوای سرد ظرفیت باتری را کم می‌کند. بنابراین باتری باید بتواند برق کافی را برای استارت موتور در زمستان ذخیره نماید. نمایندگی‌های مجاز شرکت این کار را برای شما انجام می‌دهد و بازدیدهای لازم را در این زمینه به انجام می‌رساند.
- لزجت یا ویسکوزیته روغن موتور و روغن گیربکس باید برای رانندگی در زمستان مناسب باشد و باید در این موارد از روغنی استفاده شود که برای اقلیم‌های زمستانی مناسب بوده و از کارایی لازم برخوردار باشد.
- در صورت استفاده از روغن نامناسب، استارت موتور و تعویض دنده سخت خواهد شد. اگر نمی‌دانید که از کدام برند روغن برای ماشین خود استفاده نمایید حتماً با نمایندگی مجاز شرکت تماس حاصل فرمایید.
- برای جلوگیری از یخ زدن و یا برف‌گرفتگی قفل

درب و سوراخ کلید آن، عامل یخ زدا و یا گلیسیرین را درون آن بریزید تا یخ نزنند. در نمایندگی‌ها مایع‌های شیشه‌شوی دارای الزامات زیست محیطی و اقلیمی وجود دارند که برای این کار مناسب هستند و در مغازه‌های فروش وسایل یدکی هم می‌توان محصولات مناسب این کار را پیدا کرد. همیشه از شیشه‌شویی استفاده کنید که الزامات لازم برای این کار را داشته باشد.

ⓘ احتیاط

- از ضدیخ موتور و یا دیگر مواد به عنوان شیشه‌شوی استفاده نکنید زیرا در غیراین صورت نقاشی خودرو آسیب می‌بیند.

در صورتی که ترمزدستی یخ زده است، از آن استفاده نکنید.

موقع پارک خودرو، دنده را در وضعیت دنده ۱ و یا دنده عقب قرار دهید و مانعی را جلو چرخ‌ها قرار دهید. در این وضعیت و در فصل زمستان ترمزدستی را نکشید زیرا در غیراین صورت فضای دور ترمزدستی ممکن است در اثر تجمع آب و برف یخ بزند و آزاد کردن ترمزدستی در این موارد کار دشواری است.

آب و یخ جمع شده زیر گلگیر ممکن است مشکلاتی برای فرمان‌پذیری خودرو پدید آورد. موقع رانندگی در زمستان باید هر از چند گاهی خودرو را متوقف نمود و از تجمع برف و یخ در روی گلگیرها جلوگیری کرد و آن را پاک کرد. توصیه می‌شود که طبق محل رانندگی وسایل و ابزارهای اضطراری لازم را همراه داشته باشید که در زیر به نمونه‌هایی از آنها اشاره می‌شود: زنجیر چرخ، کاردک مخصوص تمیز کردن شیشه خودرو، یک کیسه ماسه یا نمک، فلاشر یا چراغ‌قوه مخصوص علامت دادن، کابل و سیم مناسب.

□ نحوه صرفه‌جویی در مصرف سوخت و افزایش طول عمر خودرو

صرفه‌جویی در مصرف سوخت ساده و آسان است. این کار باعث افزایش عمر خودرو می‌شود. در زیر چند نکته برای صرفه‌جویی بیشتر در مصرف سوخت و هزینه‌های تعمیرات ارائه می‌شود:

• تنظیم باد صحیح: تنظیم نبودن باد تایلر سبب می‌شود که سائیدگی در لاستیک پدید آید و مصرف سوخت افزایش پیدا کند.

• از گذاشتن وسایل غیر ضروری در خودرو خودداری کنید: وزن زیاد بار موتور را افزایش

می‌دهد و مصرف سوخت را بالا می‌برد.

• از گرم کردن موتور برای مدت طولانی خودداری کنید: بعد از پایدار شدن موتور حرکت کنید و فراموش نکنید که در آب و هوای سرد باید مدت زمان گرم کردن موتور بیشتر باشد.

• به آرامی و مداوم گاز دهید: از شروع به حرکت شتابدار خودداری کنید و تا حد امکان با دنده سبک حرکت کنید.

• از گرم کردن و کار موتور در دور آرام برای مدت طولانی خودداری کنید: در صورتی که قرار است مدت زیادی توقف کنید، خودرو را خاموش کنید.

• از گاز مداوم و یا کاهش گاز مداوم خودداری کنید: وضعیت رانندگی توقف و حرکت سبب افزایش مصرف سوخت می‌شود.

• از توقف و ترمز بی‌جا خودداری کنید: سعی کنید با یک سرعت پایدار حرکت نمایید. رانندگی در مسیرهایی که چراغ راهنمای زیادی ندارد سبب به حداقل رسیدن توقف‌های شما هنگام رانندگی می‌شود: بهتر است در جاده‌های بدون چراغ راهنما رانندگی کنید. همیشه فاصله طولی را رعایت کنید تا مجبور به ترمز ناگهانی نباشید. این امر سبب کاهش ساییش ترمز می‌گردد.



خودرو باید الزامات زیر را برای آببندی آن رعایت نماید. مسافت تعیین شده برای آببندی خودرو ۳۰۰۰ کیلومتر است و باید از نکات مندرج در مرحله اولیه تبعیت شود:

• بست‌های بیرونی، باتری، روغن، مایع داخل رادیاتور، بنزین و کل خودرو را بازدید و بررسی نمایید.

• درپچه گاز نباید کاملاً باز باشد و دور موتور نباید در دوره آببندی از ۳۰۰۰ دور در دقیقه بیشتر شود و حداکثر سرعت خودرو باید موقع استارت و رانندگی، کمتر از ۸۰ کیلومتر در ساعت باشد.

• در دوره آببندی، خودرو باید در جاده‌های تخت رانده شود و از رانندگی در جاده خاکی و ماسه‌ای خودداری شود.

• از کار کردن موتور با دور آرام اجتناب کنید.

• در ۳۰۰۰ کیلومتر اول از ترمز ناگهانی خودداری نمایید.

• با سرعت خیلی پایین و خیلی بالا رانندگی نکنید اما در دنده سبک با سرعت مناسب حرکت نمایید.

• بعد از آببندی خودرو، باید تسمه و اثر پمپ، تسمه تایم، و فیلتر سوپاپ هوا را بررسی کنید.

دهید. در صورت رانندگی در شرایط دشوار باید دفعات نگهداری را افزایش داد.

• از گذاشتن پا روی پدال ترمز و کلاچ در حال رانندگی خودداری کنید. این کار سبب سایش زود هنگام و داغ شدن و افزایش مصرف سوخت می‌گردد.

هشدار

– موقع حرکت در سرازیری خودرو را خاموش نکنید. این کار سبب می‌شود که بوستر ترمز و فرمان کار نکنند و در عین حال سنسورهای کنترل آلاینده‌گی خودرو تنها در صورتی درست کار می‌کنند که خودرو روشن باشد.

اقدامات احتیاطی

□ دوره آببندی موتور خودروی نو

آببندی موتور خودروی صفر کیلومتر سبب بهبود کیفیت سطح و اصطکاک و سایش قطعات می‌شود و بنابراین طول عمر را افزایش و مصرف سوخت را کاهش می‌دهد. بعد از خرید خودروی صفر، مالک

• در بزرگراه‌ها با سرعت مناسب و مجاز حرکت کنید، افزایش سرعت خودرو سبب افزایش مصرف سوخت می‌شود. و رانندگی با سرعت متوسط در مصرف سوخت صرفه‌جویی می‌کند.

• تنظیم بودن چرخ‌های جلو باید مد نظر راننده باشد و آن را جدی بگیرد؛ مواظب باشید که به موانع سر راه برخورد نکنید و در جاده‌های خاکی و نامناسب به آرامی رانندگی کنید.

• تنظیم نبودن زوایای چرخ جلو سبب می‌شود که تایرها زودتر سائیده شوند و در عین حال سبب افزایش بار موتور و سوخت مصرفی هم می‌گردد.

• شناسی و زیر گلگیرها باید تمیز باشد: این امر سبب کاهش وزن خودرو و جلوگیری از خوردگی قطعات و اجزا می‌شود.

• خودرو را تنظیم و در وضعیت کاری بهینه نگه‌دارید: صافی هوای آلوده، فیلتر نادرست سوپاپ هوا و کثیف بودن شمع‌ها، کثیفی روغن موتور و روغن‌های دیگر و نیز تنظیم نادرست ترمز و غیره روی کارایی موتور و مصرف سوخت تأثیر دارد. برای افزایش طول عمر نسبی تمامی اجزا و قطعات، و کاهش هزینه‌های کاری آنها باید کار تعمیر و نگهداری را به صورت دوره‌ای انجام

■ هشدار در رابطه با آلاینده‌های موتور

وسایل کنترل گازهای آلاینده خودرو

- از بنزین بدون سرب و روغن موتور مناسب استفاده کنید. وجود سرب در بنزین و ناخالصی در روغن موتور به مبدل کاتالیستی آسیب می‌رساند.
- هرگز برای استارت زدن، خودرو را بیش از ۵۰ متریدک نکنید. در غیراین صورت مخلوط نسوخته موجود در سیلندر موتور (گاز و سوخت) وارد مبدل کاتالیستی شده و می‌سوزد و سبب افزایش دمای مبدل می‌گردد.
- موقعی که خودرو در پارکینگ متوقف شده و هنوز روشن است، درب پارکینگ را نبندید زیرا این کار سبب تجمع منواکسید کربن و مسمومیت و حتی مرگ می‌شود.
- اگر احساس می‌کنید که دود وارد اتاق خودرو می‌شود به نمایندگی مجاز شرکت مراجعه نمایید.
- مواظب باشید که دود اگزوز را استنشاق نکنید. این دود بی‌رنگ و بی‌بو حاوی منواکسید کربن است و می‌تواند سبب بی‌هوشی و حتی مرگ شود.
- از عدم وجود نشستی در اگزوز و یا شل نبودن اتصالات آن مطمئن شوید. سیستم را به صورت

است خودداری کنید زیرا این امر سبب نقص در احتراق موتور و افزایش بار روی مبدل کاتالیستی می‌شود.

- اجازه ندهید که موتور بعد از استارت بیش از ده دقیقه کار کند و یا در حالت عادی در دور آرام مدت بیش از ۲۰ دقیقه کار کند.
- از فشار زیاد به موتور خودداری کنید.
- هرگز موقع رانندگی و راندن خودرو سوئیچ را خاموش نکنید.
- همیشه موتور را در وضعیت مناسب نگه دارید و نقص در سیستم برق، سیستم جرقه و سیستم سوخت رسانی موتور سبب می‌شود که دمای مبدل کاتالیستی بی‌مورد بالا رود.
- اگر خودرو به سختی استارت می‌زند و یا خاموش می‌کند، به نمایندگی مجاز شرکت مراجعه کنید تا بازندهای لازم انجام و رفع عیب شود.
- برای اطمینان از کار کردن مبدل کاتالیستی وسایل کنترل آلاینده‌ها، باید خودرو را به صورت دوره‌ای و براساس جدول تعمیر و نگهداری کنید.

پیچ‌های مانیفولد ورودی و خروجی و سیلندر را سفت کنید و صافی روغن موتور و روغن ترمز را تعویض کنید.

■ مبدل کاتالیستی سه منظوره

این خودرو مجهز به یک مبدل کاتالیستی سه منظوره و سنسور اکسیژن برای کاهش آلاینده‌های خروجی از خودرو مانند HC، CO و NOX در دود اگزوز است. از بنزین سرب‌دار استفاده نکنید زیرا در غیراین صورت مبدل کاتالیزوری سمی و غیر فعال می‌شود. سنسور اکسیژن به ECU سیگنال می‌دهد تا مطمئن شویم که موتور، مخلوط قابل احتراق با بهترین نسبت را ایجاد می‌کند.

افراد و مواد اشتعال‌پذیر را موقع روشن بودن خودرو و خروج دود از اگزوز دور کنید زیرا این دود بسیار گرم و خطرناک است.

ورود حجم زیاد گازهای نسوخته به مبدل کاتالیستی سبب داغ شدن مبدل و ایجاد خطر آتش‌سوزی می‌گردد. برای جلوگیری از این حالت و مخاطرات دیگر،

باید اقدامات پیشگیرانه زیر را انجام داد:

- فقط از بنزین بدون سرب استفاده کنید.
- از رانندگی با خودرویی که چراغ بنزین آن روشن



بوستر خلأ

شرکت مراجعه نمایید.

بوستر خلأ اثر ترمزی را با قدرت خلأ موتور تقویت می‌کند. اگر موتور در هنگام حرکت خاموش شود خودرو را با فشار پدال ترمز متوقف نمایید. فشار خلأ کمکی می‌تواند یک یا دو بار خودرو را متوقف کند.

هشدار

در صورت واماندگی موتور از فشار مداوم ترمز خودداری نمایید زیرا این کار سبب مصرف بخشی از فشار خلأ می‌شود و در واقع با هر بار فشار پدال بخشی از فشار خلا مصرف می‌شود.

هشدار

ترمز حتی در صورت از دست دادن کامل فشار خلأ هم کارایی و تأثیر خود را دارد. اما نیروی وارد به پدال ترمز افزایش پیدا می‌کند و در وضعیت عادی خیلی بیشتر است و فاصله ترمز کردن نیز افزایش پیدا می‌کند. بنابراین باید فوراً بوستر خلأ را تعمیر نمود.

- هنگام توقف خودرو نباید موتور با دور بالا کار کند در غیراین صورت، امکان آتش‌سوزی در اثر داغ شدن لوله آگزوز وجود دارد.
- از رانندگی، روشن گذاشتن و یا حرکت خودرو در محیط‌های مستعد آتش‌سوزی مانند علف‌زارها، میان برگ‌های خشک و یا از میان کاغذها و لباس‌های کهنه خودداری نمایید.

سیستم ترمز خودرو

سیستم ترمز هیدرولیک از سیستم مدار دابل هیدرولیکی مستقل استفاده می‌کند. در صورتی که یکی از مدارهای هیدرولیکی خراب شود دیگری می‌تواند ترمز کند. اما فشار پدال ترمز به نیروی بیشتری نیاز دارد و فاصله ترمزی افزایش پیدا می‌کند.

هشدار

از راندن خودرو تنها با یک مدار ترمز کمکی خودداری کنید. هرچه سریعتر سیستم ترمز خراب شده را تعمیر کنید.

منظم بررسی کنید و اگر خودرو به چیزی برخورد کرد و یا صدای غیرعادی از آگزوز به گوش رسید، فوراً اقدامات و کنترل‌های لازم را انجام دهید.

- به جز هنگام ورود و خروج خودرو از پارکینگ، از روشن نمودن خودرو در پارکینگ و یا محیط‌های بسته خودداری نمایید. دود خروجی از آگزوز در محیط سربسته خطرناک است.
- از توقف طولانی و روشن گذاشتن خودرو خودداری کنید. اگر چاره‌ای جز این نیست، خودرو را در فضای باز متوقف و سیستم گرمایش و سرمایش آن را تنظیم کنید تا هوای بیرون به داخل جریان پیدا کند.

موقع رانندگی همیشه باید درب صندوق عقب بسته باشد، در غیراین صورت دود آگزوز می‌تواند از آنجا وارد اتاق شود.

- برای اطمینان از کارکردن مناسب سیستم تهویه خودرو، دریچه ورودی هوای واقع در جلو شیشه جلو باید عاری از برف، برگ درختان و یا دیگر اشیای خارجی باشد.
- اگر داخل اتاق بوی دود استشمام نمودید، در آن صورت شیشه را باز و درب صندوق را ببندید. در ضمن، علت بو را یافته و به نمایندگی مجاز

■ سیستم ترمز ضد قفل یا ABS

■ (با چراغ هشدار) ABS

در هنگام حرکت خودرو، به ویژه در موقع گرفتن ترمز اضطراری و یا ترمز کردن در جاده‌های لغزنده، سیستم ترمز ABS می‌تواند مانع از قفل شدن چرخ‌ها شود و آنها را در بازه نرخ ایده‌آل لغزش نگه دارد به گونه‌ای که خودرو از ثبات جهت کافی و قابلیت فرمان‌پذیری برخوردار خواهد بود و در عین حال نیروی ترمز بهینه وارد می‌شود.

■ روش مؤثر برای فشار پدال ترمز

سیستم ترمز ضد قفل وقتی کار می‌کند که با فشار ترمز می‌کنید. در ترمزهای اضطراری از ترمز پیوسته خودداری کنید در غیراین‌صورت فاصله ترمز کردن افزایش پیدا می‌کند. سیستم ترمز ضد قفل بعد از فشار پدال ترمز در موقع رانندگی در جاده‌های غیر یکنواخت کار نمی‌کند. سروصدای چند ثانیه‌ای از محفظه موتور موقع استارت و یا بعد از حرکت خودرو به گوش می‌رسد. این صدا نشان‌دهنده وضعیت خودکنترلی ترمز ABS است و به معنی وجود نقص در آن نیست. وقتی سیستم ترمز ABS کار می‌کند، موارد زیر

پیش می‌آید: اما این موارد هیچ کدام به معنای وجود نقص در سیستم نیست:

فعالیت‌های سیستم ترمز ضد قفل صدا دارد و با فشار پدال ترمز و نیز لرزش در پدال ترمز احساس می‌شود. سروصدای موتور حتی در هنگام توقف خودرو شنیده می‌شود.

پدال ترمز ممکن است بعد از فعال شدن ترمز ABS اندکی به جلو حرکت نماید.

موقع اعمال ترمز اضطراری در سرعت بالا، پدال ترمز لحظه‌ای می‌لرزد و این امر وقتی رخ می‌دهد که سیستم ABS کار می‌کند و عادی است.

هشدار

■ از اتکای زیاد به سیستم ترمز ضد قفل خودداری کنید؛ هرچند این ترمز به حفظ کنترل خودرو کمک می‌کند اما داشتن سرعت مجاز و رعایت فاصله ایمن از خودروی جلویی موقع رانندگی بسیار اهمیت دارد زیرا پایداری خودرو و تأثیرات فرمان موقع فعال شدن ترمز ABS محدود خواهد شد.

■ اگر تماس بین تایر و جاده بیشتر از ظرفیت باشد و یا تأثیر موقع حرکت با سرعت بالا در روزهای بارانی روی آب شناور شود در آن صورت ترمز

ABS نمی‌تواند کنترل خودرو را حفظ کند.

■ سیستم ترمز ABS برای ترمز در فواصل کوتاه طراحی نشده است؛ سرعت خودرو باید مناسب فاصله طولی ایمن رعایت شود.

■ در شرایط زیر خودروی دارای ترمز ABS نسبت به خودروی فاقد آن به خط ترمز طولانی‌تری نیاز دارد:

■ رانندگی در جاده‌های ناهموار و یا جاده‌های برفی و یا خاکی

■ رانندگی با زنجیر چرخ

■ رانندگی در جاده‌های پر از چاله و ناهموار

■ رانندگی در جاده خاکی و یا جاده‌هایی که روی آنها باد جریان دارد.

■ سنسور سرعت روی تمامی چرخ‌ها نصب شده و با استفاده از سرعت‌های نمایش داده شده توسط آنها، سرعت خودرو را به دست آورد.

■ سرعت چرخش واقعی ممکن است خطا داشته و خط ترمز در صورت استفاده از تایرهای با مشخصات دیگر طولانی‌تر می‌شود. بنابراین بهتر است که موقع تعویض تایرها از نمایندگی

ترمز دستی

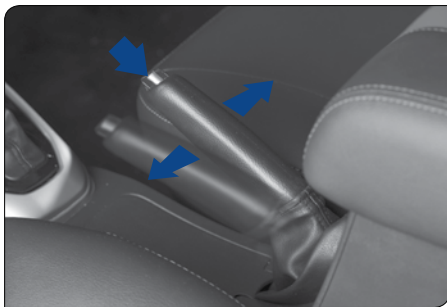

موقع پارک خودرو دستی را بکشید تا از حرکت ناگهانی خودرو جلوگیری شود.
پارک خودرو: دستی را بکشید. برای افزایش قدرت ترمز دستی، ترمز را فشار داده و تا زمان کشیدن دستی آن را پایین نگه دارید.
خواباندن ترمز دستی: دستی (۱) را اندکی به سمت بالا بکشید و کلید (۲) را با انگشت شست فشار دهید و بعد از آن دستی (۳) را آزاد کنید. چراغ ترمز دستی تا زمان خواباندن آن روی صفحه روشن می ماند.
دستی باید کاملاً خوابانده شود و چراغ آن روی نشانگر باید قبل از شروع به حرکت خاموش گردد.

اقدامات احتیاطی هنگام راندگی

وقتی ترمز ABS کار می کند، پالس پدال ترمز و صدای آن احساس می شود و در این حالت، با فشار پدال ترمز ABS فعال می شود؛ موقع ترمز اضطراری از فشار مداوم بر پدال ترمز خودداری کنید در غیراین صورت خط ترمز یا فاصله ترمز کردن افزایش خواهد یافت.

• کارکردن نادرست و یا اتصال مجدد اجزایی از خودرو مانند موتور، سیستم ترمزو یا چرخ ها به صورت اثرگذار روی کارایی و کارکرد ABS اثر دارد.

• اگر چراغ هشدار ABS و چراغ هشدار سیستم ترمز همزمان روشن شدند باید بلافاصله خودرو را متوقف و سطح روغن ترمز را چک کنید.

• نقص سیستم ترمز ممکن است ناشی از نقص بخش کنترل ABS باشد اگر مشکلی در میزان روغن ترمز موجود نباشد.

• اگر چراغ های ABS, EBD روشن باشند و بعد از استارت و روشن شدن خودرو خاموش نشوند، در آن صورت این بدان معنی است که سیستم کنترل قبلاً سیستم را به صورت موقت خاموش کرده است و باید به نمایندگی مراجعه و تعمیرات لازم را انجام داد.

مجاز شرکت کمک بگیرید.

• چراغ های نشانگر ABS, EBD و نیز چراغ نشانگر ESC OFF برای مدت ۳ ثانیه روشن و سپس موقع باز کردن سوئیچ خاموش می شوند.

• صدای سیستم ESC به گوش می رسد و پالس پدال ترمز و لرزش بدنه خودرو غربلیک فرمان احساس خواهد شد. سر و صدای موتور حتی بعد از توقف آن هم شنیده می شود.

• پدال ترمز بعد از اتمام کار سیستم ABS اندکی به جلو حرکت می کند.

■ نشانگر سایش لنت

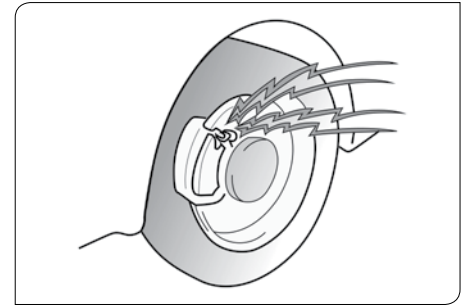

نشانگر حد سایش لنت ترمز در ترمزهای دیسکی موقع تعویض هشدار لازم را می‌دهد. بازدید لنت لازم است و بدین منظور می‌توانید به نزدیکترین نمایندگی مجاز شرکت مراجعه نمایید تا کارهای لازم را انجام دهند. رانندگی با خودروی فاقد لنت ترمز سبب می‌شود که دیسک ترمز آسیب ببیند. در این وضعیت، برای بازیابی قدرت ترمز خودرو باید پدال را با نیروی بیشتری فشار دهید.



فهد دره سازان بجم

www.bamco.ir

۱۰۸

۱۰۸

۱۰۸

شناسه خودرو

شماره موتور

عیب‌یابی



اطلاعات فنی خودرو



■ شماره موتور

شماره موتور روی بدنه موتور به صورت شکل زیر درج شده است.

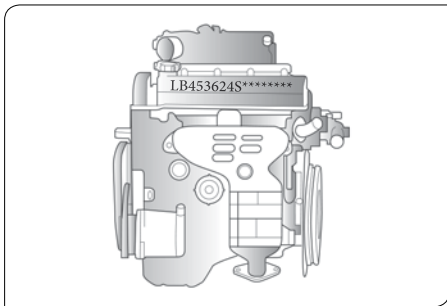

پلاک شناسایی در قسمت محفظه موتور بالای جعبه فیوز خودرو قرار دارد.



■ شناسه خودرو

شماره شناسایی خودرو یا VIN علامت شناسایی خودرو است که روی تیرسمت راست جلو خودرو حک شده است.

☆ LB37424S***** ☆

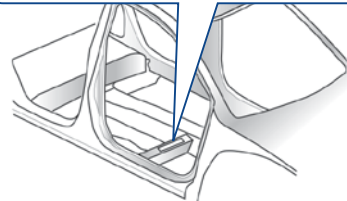

■ عیب‌یابی

■ اطلاعات مهم و معیارها

■ خودرو روشن نمی‌شود

■ بازدید و بررسی ساده

قبل از چک نمودن، موتور را براساس روش‌های

استارت صحیح مندرج در بخش "استارت موتور" روشن کنید و از کافی بودن سوخت موجود در آن اطمینان حاصل کنید.

همچنین بازدید و بررسی این موضوع مهم است که آیا خودرو مجهز به سیستم ضد سرقت الکترونیکی با سوئیچ‌های دیگر روشن می‌شود یا خیر. اگر خودرو با سوئیچ یک روشن می‌شود، در آن صورت این بدان معنی است که سوئیچ شما معیوب است. سوئیچ را به نمایندگی مجاز شرکت ببرید تا بررسی و تعمیرات لازم روی آن انجام شود.

اگر با هیچ سوئیچی روشن نمی‌شود، احتمالاً نقص از سیستم است. خودرو را به نمایندگی مجاز شرکت ببرید. اگر موتور کار نمی‌کند و یا دور آن کند است:

۱. از بسته بودن و تمیز بودن ترمینال باتری اطمینان حاصل کنید.

۲. اگر مشکل از باتری نبود، چراغ داخلی را روشن کنید. این بدان معنا است که برق باتری به چراغ داخل خودرو می‌رسد و در صورت روشن نشدن این چراغ، یا در صورت خاموش شدن آن بعد از روشن شدن موتور این به معنی نرسیدن برق است و باید طبق دستورالعمل‌های بخش باتری به باتری خودرو را روشن کنید.

• اگر چراغ درست کار می‌کند اما موتور روشن

نمی‌شود، باید تعمیر و تنظیمات ضروری را انجام داد. بدین منظور خودرو را به نمایندگی مجاز شرکت ببرید تا بازدید و بررسی‌های لازم روی آن انجام شود.

⚠ احتیاط

- از روشن کردن خودرو با هل دادن و یا بیک نمودن خودداری کنید زیرا این کار می‌تواند به خودرو آسیب برساند و سبب تصادف در موقع روشن شدن موتور شود و نیز داغ شدن مبدل کاتالیستی و آتش‌سوزی هم می‌تواند از نتایج این اقدامات باشد.

اگر موتور با دور عادی کار می‌کند اما استارت نمی‌زند.

۱. استارت مکرر سبب تجمع سوخت در داخل موتور می‌شود. برای توضیحات بیشتر به بخش تجمع سوخت موقع استارت مراجعه شود.

۲. اگر باز هم موتور روشن نشد، باید آن را تعمیر و تنظیم نمود و بنابراین باید خودرو را به نمایندگی مجاز شرکت ببرید.

• تجمع سوخت در موتور هنگام استارت زدن: اگر موتور با استارت زدن روشن نشود، سوخت

در داخل محفظه احتراق آن جمع می‌شود. باید پدال گاز را با قدرت فشار داده و سوئیچ را در وضعیت START قرار داد. بعد از آنکه سوئیچ و پدال گاز ۱۵ ثانیه در این وضعیت ماندند، آنها را رها کنید و سپس پا را از روی پدال گاز برداشته و مجدداً استارت بزنید.

اگر خودرو بعد از ۱۵ ثانیه روشن نشد، سوئیچ را رها کرده و چند دقیقه منتظر بمانید و مجدداً استارت بزنید. اگر موتور باز هم روشن نشد باید تعمیر و یا تنظیم شود. به نمایندگی مجاز شرکت مراجعه کنید.

⚠ هشدار

- استارت نباید هر بار بیشتر از ۳۰ ثانیه طول بکشد در غیر این صورت ممکن است استارت‌ر و سیستم مدار داغ کنند.

برای جلوگیری از بروز سانحه و آسیب‌های مالی و جانی در اثر انفجار باتری و یا خوردگی اسید سولفوریک و برق گرفتگی، باید از دستورالعمل‌های زیر تبعیت نمود:

توصیه می‌شود که در صورت عدم آشنایی با شیوه باتری به باتری از یک متخصص یا فرد آگاه کمک بگیرید.

استاندارد استفاده کنید و در طول انجام این فرایند از ایجاد شعله خودداری کنید.

احتیاط

- باتری کمکی باید ۱۲ ولتی باشد و قبل از باتری به باتری از سالم بودن باتری کمکی اطمینان حاصل کنید.

هشدار

- باتری حاوی آب باتری و اسید خورنده و سمی است. بنابراین موقع کار با آن از عینک محافظ استفاده کنید و مواظب باشید که اسید روی پوست، لباس‌ها و بدنه خودرو نیفتد.

در صورت پاشیدن اسید سولفوریک روی بدن و یا چشم‌ها لباس‌های آلوده را خارج و قسمت‌های آغشته شده بدن را با آب بشوید و بلافاصله به پزشک مراجعه نمایید. در صورت امکان در مسیر رفتن به بیمارستان نواحی آلوده را با اسفنجی خیس شده و یا با یک کهنه تمیز پاک کنید.

هشدار

- گاز خروجی از باتری در معرض شعله و یا جرقه قابلیت انفجار دارد. از شیوه باتری به باتری

۱۱۲

روش باتری به باتری

۱۱۴

ترکییدن تا بئر

۱۱۵

ابزارهای مورد نیاز و چرخ یدک

۱۱۹

بیرون آوردن خودرو گیر کرده

۱۱۹

یدک کردن خودرو



شرایط اضطراری



روش باتری به باتری

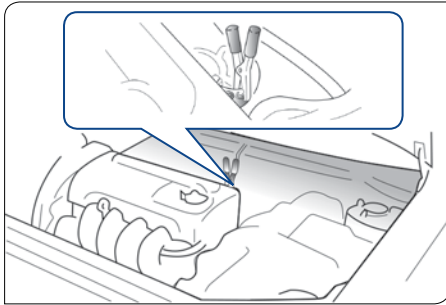
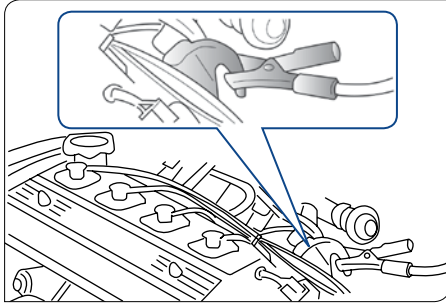

نقطه اتصال

از گذاشتن سیم رابط در نزدیکی قطعات متحرک در زمان روشن نمودن موتور خودداری کنید.

نیستند و چراغ‌های غیر ضروری وسایل کمکی را خاموش کنید. بهتر است برای این کار از باتری استاندارد استفاده کنید. استفاده از باتری‌های دیگر سبب سختی استارت می‌شوند و بهتر است که در صورت سختی استارت، باتری را چند دقیقه شارژ نمایید.

۲. اگر موتور خودرو برای استارت موتور خودرو دیگر استفاده می‌شود، باید چند دقیقه استارت بزنید. در زمان باتری به باتری نمودن، دور موتور باید ۲۰۰۰ دور در دقیقه باشد.

۳. سیم رابط را به ترتیب a، b، c و d وصل کنید.

• انبر (قرمز) مثبت (+) را به سر مثبت باتری معیوب بزنید.

• سر دیگر سیم رابط الکترو مثبت (قرمز) (+) را به ترمینال مثبت باتری خودرو مورد استفاده برای روشن کردن خودرو معیوب بزنید.

• انبر منفی (سیاه) سیم رابط را به سر منفی (-) باتری خودرو مورد استفاده برای روشن نمودن خودرو خود بزنید.

• سر دیگر این سیم رابط را به یک قطعه فلزی وصل کنید. این قطعه نباید سطح نقاشی شده خودرویی باشد که باید استارت زده شود.

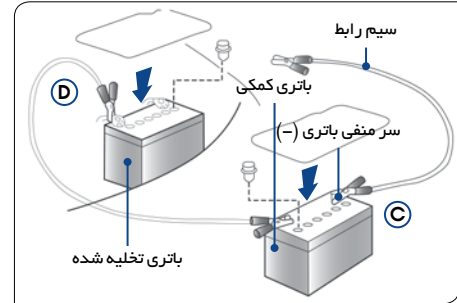
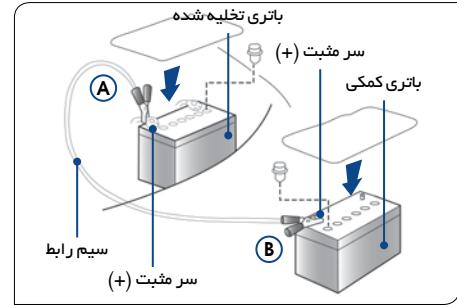

۱. اگر باتری کمکی روی خودرو دیگری نصب است، مطمئن شوید که خودروها با هم در تماس

موقع اتصال سیم رابط به اشیای دیگر دست نزنید تا حادثه ای رخ ندهد و تنها آن را به باتری و ترمینال مربوطه وصل کنید.

۱۰.۱ موتور را در وضعیت عادی استارت بزنید، بعد از استارت به آرامی پدال گاز را فشار دهید تا دور موتور به ۲۰۰۰ دور در دقیقه افزایش یابد.

۲۰.۲ سیم رابط را به دقت و به ترتیب عکس روند اتصال باز کنید؛ ابتدا سر منفی باتری را باز و سپس سر مثبت را جدا کنید.

اگر علت دشوارژ باتری مشخص نیست (مثلاً اگر چراغ هنوز روشن است) با نمایندگی مجاز شرکت تماس بگیرید.

❑ خفگی ناگهانی موتور در زمان کار کردن آن

۱. سرعت خودرو را به آرامی کاهش دهید و در مسیر مستقیم به رانندگی ادامه دهید. سپس به آرامی و با رعایت احتیاط از جاده خارج شده و در یک مکان ایمن توقف کنید.

۲. چراغ خطر یا فلاشرها را روشن کنید.

۳. مجدداً موتور را روشن کنید.

اگر موتور روشن نشد، به بخش "موتور روشن نمی‌شود" رجوع شود.

اگر موتور روشن نمی‌شود، سیستم‌های کمکی ترمز و یا جعبه فرمان کار نمی‌کنند، در آن صورت کار با فرمان و ترمز کردن دشوارتر از حالت عادی خواهد بود.

❑ داغ کردن موتور

داغ کردن خودرو بدان معنی است که دمای آب موجود در سیستم خنک‌کننده خودرو خیلی بالا است و علائم داغ کردن موتور به صورت یک چراغ هشدار چشمک زن ظاهر می‌شود و در این حالت باید به صورت زیر عمل کرد:

۱. خودرو را از جاده خارج کرده و در یک مکان ایمن توقف کنید و سپس چراغ خطر را روشن نمایید. دنده را خلاص کرده و ترمزدستی را بکشید. اگر کولر روشن است، آن را خاموش کنید.

۲. اگر مایع خنک‌کننده موتور یا بخار از رادیاتور یا مخزن انبساط آن ساطع می‌شود، در آن صورت موتور را خاموش کنید. بعد از اتمام بخار، درب موتور را باز کنید. اگر مایع خنک‌کننده و بخاری وجود ندارد موتور را روشن و از کار کردن فن خنک‌کننده اطمینان یابید. اگر فن خنک‌کننده کار نمی‌کند سوئیچ را ببندید.

۳. تسمه واتر پمپ را چک کنید و مطمئن شوید که ترک خوردگی ندارد و یا شل نشده است. از عدم

نشستی واضح آب در زیر رادیاتور، در محل شیلنگ‌ها و خودرو مطمئن شوید. فراموش نکنید که نشت قطرات آب از کولر در حال کار طبیعی است.

۴. اگر تسمه واتر پمپ پاره شده و یا نشستی مایع خنک‌کننده وجود دارد، باید بلافاصله خودرو را خاموش کنید. سپس با نمایندگی مجاز شرکت تماس بگیرید تا اقدامات لازم انجام شود.

۵. اگر تسمه واتر پمپ مشکلی ندارد و نشستی خاصی دیده نمی‌شود، مخزن انبساط مایع خنک‌کننده را چک کنید.

۶. اگر خالی است، موقع کار کردن موتور تا نصف در آن آب بریزید.

۷. وقتی دمای مایع خنک‌کننده موتور کمتر از حد

عادی باشد، در آن صورت باید مجدداً میزان مایع خنک‌کننده موجود در مخزن انبساط را چک کنید. در صورت نیاز مخزن را تا نصف پر کنید. کاهش شدید میزان مایع خنک‌کننده موجود در موتور به معنای نشستی سیستم است. در این حالت خودرو باید به نمایندگی مجاز شرکت برده و بررسی و بازدید شود.

۸. در فصل تابستان بعد از پارک خودرو، فن خنک‌کننده آن به صورت خودکار روشن می‌شود

- خودرو را روی یک سطح تخت و صاف پارک کنید، ترمزدستی را بکشید و گیربکس را در وضعیت دنده عقب قرار دهید.
- برای جک‌زدن از نقطه مناسب و تعیین شده در زیر خودرو استفاده کنید. در غیراین صورت خودرو آسیب می‌بیند و احتمال در رفتن جک زیاد است.
- جک‌زدن خودرو تنها برای تعویض تایرها مجاز است.
- هرگز خودرو دارای سرنشین را جک نزنید. ابتدا باید سرنشینان پیاپی شوند و سپس اقدام به جک‌زدن کنید.
- موقع جک‌زدن، از گذاشتن وسایل یا هر چیز دیگری روی جک و یا زیر آن خودداری کنید.
- جک‌زدن فقط تا ارتفاعی مجاز است که بتوانید چرخ را خارج کنید و تعویض نمایید.
- از راندن خودرو با چرخ پنجر شده خودداری کنید. در غیراین صورت تایرها حتی در صورت طی مسافت کم تیز به شدت آسیب می‌بینند.

ترکیدن تایر

۱. در این حالت سرعت خودرو را به آرامی کم کرده و در خط مستقیم رانندگی کنید. خودرو را به کنار جاده ببرید و روی یک سطح تخت و سفت پارک کنید.
 ۲. موتور را خاموش و فلاشرها را روشن کنید.
 ۳. ترمزدستی را بکشید و گیربکس را در وضعیت دنده عقب قرار دهید.
 ۴. همه سرنشینان خودرو و راننده باید از آن خارج شوند.
- موقع جک‌زدن زیر خودرو، دستورالعمل‌های زیر را رعایت کنید تا خطرات جانی تا حد امکان کاهش پیدا کند:
- از توضیحات و دستورالعمل‌های مندرج در بخش "دستورالعمل‌های موقع جک‌زدن خودرو" تبعیت کنید.
 - هرگز عضو یا بخشی از بدن خود را زیر خودرو روی جک قرار ندهید. در غیراین صورت خطر آسیب‌دیدگی شدیدی وجود دارد.
 - وقتی خودرو روی جک است، از استارت زدن و یا کار با خودرو جدا خودداری کنید.

و حتی گاهی مدت زیادی کار می‌کند. در این حالت، مجدداً موتور را روشن و چند بار گاز بدهید. پس از آن فن به سرعت متوقف می‌شود.

هشدار

برای جلوگیری از آسیب‌دیدگی بدنی، درب موتور باید بسته بماند و فقط بعد از اتمام بخار آن را باز کنید. زیرا وجود بخار به معنای بالا بودن فشار است.

هشدار

دست و لباس خود را از فن در حال کار و تسمه آن دور نگه دارید.

هشدار

وقتی موتور و رادیاتور در دمای بالا قرار دارند، درب رادیاتور را باز نکنید. بخار داغ و سیال خروجی فشار قوی سبب جراحت‌های جدی می‌شود.

ابزارهای مورد نیاز و چرخ یدک

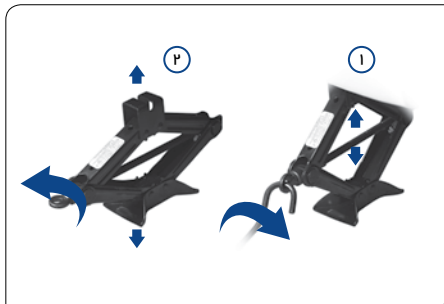

پیچ‌های تایر یدک را باز و سپس آن را از خودرو خارج کنید.

وقتی تایر یدک را به جای خود برمی‌گردانید، باید قسمت بیرونی آن به سمت بالا باشد و اطمینان یابید که به ترتیب عکس روند فوق در جا قفل شده است تا در صورت بروز تصادف چک پرتاب نشود و سبب بروز سانحه نگردد.

۱. برای بالا رفتن چک باید آن را در جهت عقربه‌های ساعت بگردانید.

۲. برای پایین آمدن دسته را در خلاف جهت عقربه‌های ساعت بچرخانید.

حتماً چک را سر جای خود در داخل صندوق محکم ببندید تا در هنگام تصادف پرتاب نشود و سبب ایجاد آسیب نشود.

ابزارهای مورد نیاز و تایر یدکی را خارج کنید:
۱. چک (که در داخل جعبه ابزار قرار دارد).

۲. تایر یا چرخ زاپاس: وقتی راننده مجبور است که خودرو را تحت شرایط اضطراری تعمیر نماید، باید با روش استفاده و شیوه‌های نگهداری چک و دیگر ابزارها آشنا باشد.

■ شل کردن مهره‌های چرخ‌ها

قبل از جک‌زدن، مهره‌های چرخ را شل کنید. برای این کار باید مهره‌ها را در جهت خلاف عقربه‌های ساعت بگردانید. بعد از آچار زدن به مهره‌ها، دسته آچار را به سمت چپ بگردانید تا مهره‌ها راحت‌تر شل شوند.

سردسته آچار را نگه‌دارید و سپس مهره‌ها را باز کنید. دقت کنید که آچار از روی مهره‌ها در نرود. ابتدا نیازی به باز کردن مهره‌ها نیست و تنها نیم دور آنها را شل کنید.

⚠ هشدار

از روغن‌کاری پیچ و مهره‌ها خودداری کنید در غیر این صورت مهره‌ها شل شده و ممکن است تایر به صورت ناگهانی در برود و سبب تصادف شود.

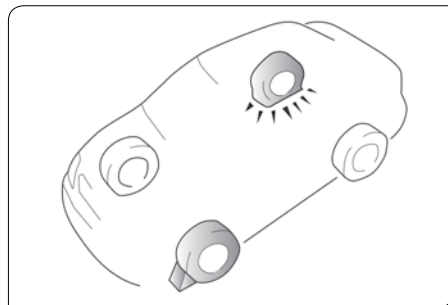

مهارچرخ‌ها و گذاشتن مانع جلو آن موقع جک‌زدن خودرو، یک بلوک یا تکه سنگ را زیر چرخ ضربدری مقابل تایر پنچر شده قرار دهید تا خودرو در هنگام تعویض چرخ سر نخورد و حرکت نکند. جلو چرخ جلو و پشت چرخ عقب باید مانع قرار گیرد.



جک را در نقطه‌ای که نشان داده شده در شکل قرار دهید و اطمینان یابید که زیر جک تخت و سفت است.



□ جک‌زدن زیر خودرو

خودرو را تا ارتفاعی جک بزنید که برای نصب تایر یدک کافی باشد و قبل از آن باید اطمینان یابید که کسی داخل خودرو حضور ندارد. فراموش نکنید که نصب تایر به فاصله بیشتری تا زمین نیاز دارد و این فاصله در حالت در آوردن تایر پنچر کمتر است. موقع جک‌زدن خودرو، دسته جک را داخل آن قرار دهید (اتصال را باز کنید)، سپس دسته را در جهت عقربه‌های ساعت بگردانید.

مجدداً مطمئن شوید که جک در موقع تماس با خودرو و آغاز جک‌زدن در موقعیت صحیح قرار گرفته است.

⚠ هشدار

■ موقع جک‌زدن حضور افراد در زیر خودرو غیر مجاز و خطرناک است.

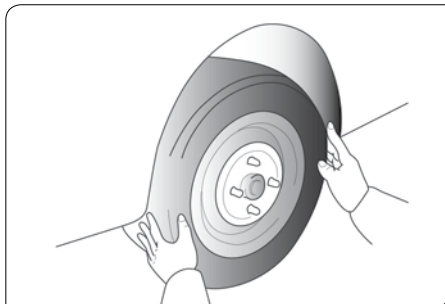

□ تعویض چرخ‌ها

مهره‌ها را باز و تایر را تعویض کنید، تایر پنچر را بلافاصله تعویض کنید و کنار بگذارید. تایر یدک را به محل نصب، قبل از نصب چرخ ببرید. باید تمامی مواد خورنده روی سطح نصب را با برس سیمی بردارید. اگر سطوح نصب موقع نصب چرخ درست منطبق نشوند، احتمال در رفتن چرخ در حال حرکت وجود دارد زیرا مهره‌ها شل می‌شوند.

آورده و سوراخ‌های آن را با سوراخ‌های روی توپی چرخ جفت کنید. سپس چرخ را بالا بیاورید تا حدی که پیچ‌های بالای خودرو با سوراخ تنظیم شوند. چرخ را بگردانید و به داخل فشار دهید تا پیچ‌های دیگر هم مقابل سوراخ‌های تعیین شده قرار گیرند.

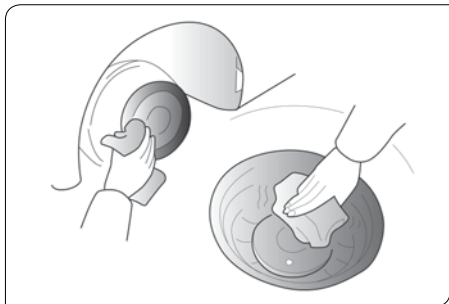

قبل از نصب چرخ، باید تمامی مواد خورنده روی سطح نصب را با برس سیمی بردارید. اگر سطوح نصب موقع نصب چرخ درست منطبق نشوند، احتمال در رفتن چرخ در حال حرکت وجود دارد زیرا مهره‌ها شل می‌شوند.



بستن مهره‌های چرخ

سعی کنید که مهره‌های چرخ را با دست ببندید. چرخ را به داخل فشار دهید تا از جاگیر شدن آن اطمینان حاصل کنید.

هشدار

از روغن‌کاری پیچ و مهره‌ها خودداری کنید. این کار سبب می‌شود که مهره‌ها زیادی سفت شوند و پیچ‌ها آسیب ببینند. مهره‌ها شل شده و چرخ از خودرو جدا شود و این امر می‌تواند موجب بروز سوانح جدی شود. همیشه روغن روی پیچ یا مهره‌ها را پاک کنید.



پایین آوردن خودرو

با گرداندن دسته جک در جهت عکس عقربه‌های ساعت، خودرو را پایین بیاورید. بعد از آن که خودرو را کاملاً پایین آوردید، مهره‌ها را سفت کنید. برای این کار از آچار مهره چرخ خاص استفاده کنید و در جهت عقربه‌های ساعت، مهره‌ها را سفت نمایید.

هرگز از وسایل و ابزارهای دیگری مانند چکش و یا لوله و پا به جز دست استفاده نکنید. مطمئن شوید که آچار درست روی مهره‌ها جا خورده است. مهره‌ها را به ترتیب تعیین شده سفت کنید و هر بار اندکی آنها را سفت کنید. این فرایند را تکرار کنید تا وقتی که مهره‌ها سفت شوند.

هشدار

موقع پایین آوردن خودرو، مطمئن شوید که بدن یا اعضای افراد زیر خودرو نباشد و یا افراد دور و بر خودرو آسیب نبینند.

هشدار

مطمئن شوید که خودروها با آچار گشتاور ۱۰۳ Nm بسته می‌شوند. در غیراین صورت، مهره‌ها شل شده و چرخ در می‌رود و سبب ایجاد سوانح جدی می‌شود.

احتیاط

قبل از جک‌زدن خودرو، از کار کردن صحیح مکانیزم ترمزدستی مطمئن شوید.

بعد از اطمینان از سفت شدن و جاگیر شدن جک، کار با آن و جک‌زدن را شروع کنید. موقع جک‌زدن، کسی نباید زیر خودرو باشد.

بار خودرو باید به وسط سینی بالایی جک وارد شود.

هرگز چرخ‌ها را روی شیب و یا زمین‌های نرم تعویض نکنید. مواظب باشید که هنگام تعویض تایر ترافیک ایجاد نکنید و از علائم هشدار دهنده استفاده کنید.

بعد از تعویض تایرها به وضعیت رانندگی خودرو توجه کنید؛ در صورت بروز شرایط غیر

یدک کردن خودرو

A یدک با خودروبر از محل چرخ‌های جلو



B استفاده از کفی برای حمل خودرو



در این حالت، خودرو از چاله رها شده و ناگهان به جلو یا عقب حرکت می‌کند و بنابراین سبب جراحت افراد و آسیب‌دیدگی یا اشیای اطراف می‌شود.

اگر می‌خواهید با جلو و عقب کردن خودرو را از چاله خارج کنید، در آن صورت باید دستورالعمل‌های زیر را رعایت نمایید تا آسیبی به گیربکس و دیگر قطعات نرسد:

- موقع دنده عوض کردن و یا قبل از دنده عوض کردن بین دنده عقب و جلو، گاز ندهید.
- اجازه ندهید موتور در حالت خلاص کار کند و یا چرخ بوکسواد کند.
- اگر خودرو با عقب و جلو کردن خارج نشد در آن صورت باید از روش‌های دیگری مانند یدک کردن استفاده نمایید.

عادی بلافاصله توقف کنید. و بازدید و بررسی لازم را انجام داده و مسئله را حل کنید.

فشار باد تایر نصب شده را بررسی و در صورت نیاز آن را تا مقدار تعیین شده تنظیم کنید. برای این کار به نزدیکترین تعمیرگاه بروید و باد تایر خود را تنظیم کنید.

همیشه سروالف باد تایر را نصب کنید تا مانع ورود گرد و غبار و رطوبت به داخل و نشستی هوا شوید. در صورت گم شدن سروالف، سریعاً سر دیگری را نصب کنید.

بعد از بستن تمامی ابزارها، جک و پیاده کردن تایر پنچر شده، باید مهره‌ها را به کمک آچار تا گشتاور تعیین شده سفت کنید. تایر پنچر شده را پنچرگیری و تایر یدکی را تعویض کنید.

بیرون آوردن خودرو گیر کرده

وقتی خودرو در جاده برفی، ماسه‌ای و یا گل آلود گیر می‌کند، سعی کنید که به تناوب از دنده عقب و دنده جلو استفاده کنید و خودرو را با حرکت به جلو و عقب خارج کنید.

اگر افراد یا اشیای اطراف خودرو باشند، با حرکت دادن و جلو و عقب کردن خودرو را خارج نکنید زیرا

▣ **یدک کردن خودرو از یک سر**

■ **گیربکس دستی**

توصیه می‌شود که از چرخ مبدل زیر چرخ‌های جلو استفاده شود. در این وضعیت باید سوئیچ در حال ACC باشد و اگر چرخ استفاده نمی‌شود، دنده را خلاص کنید.

! **احتیاط**

– **موقع یدک نمودن از عقب و بدون استفاده از چرخ، یدک کردن با سوئیچ بسته و یا در وضعیت LOCK مجاز نیست و مکانیسم قفل فرمان قادر نیست که چرخ‌های جلو را در مسیر مستقیم نگه دارد.**

افراد با روش صحیح یدک نمودن آشنا باشند اما ممکن است اشتباه کنند. برای جلوگیری از آسیب دیدن خودرو، باید اقدامات پیشگیرانه زیر را انجام داد. در موقع لزوم تمامی این اقدامات پیشگیرانه را با راننده تریلی مربوطه درمیان بگذارید تا از آنها استفاده شود.

اقدامات پیشگیرانه در هنگام یدک کردن خودرو: سیستم زنجیر ایمنی باید در تمامی موارد یدک استفاده شود و رعایت تمامی قوانین ملی و محلی در هنگام یدک نمودن خودرو الزامی است. چرخ‌ها و محورهای در تماس با زمین باید در وضعیت خوبی باشند و اگر آسیب دیده اند، باید از خودرو یدک کش استفاده گردد.

یدک کردن با کامیون و به صورت بالا آوردن چرخ‌ها

! **احتیاط**

– **موقع بالا آوردن چرخ‌ها، باید فاصله مناسب با زمین در سر مقابل سر بالا آمده خودرو رعایت شود؛ در غیر این صورت سپر و یا قسمت تحتانی بدنه خودرو یدک شده در هنگام جابجایی آسیب می‌بیند.**



شرکت خودروسازان بزم توصیه می‌کند که یدک کردن توسط نماینده های مجاز این شرکت و یا شرکت‌های ذیصلاح در این زمینه انجام شود. موقع تماس با این شرکت‌ها باید از آنها بخواهید که خودرو تنها باید به روش A یا B یدک شود.

یدک کردن خودرو در غیاب نمایندگی شرکت و یا شرکت‌های ذیصلاح باید براساس دستورالعمل‌های بخش "یدک نمودن اضطراری خودرو" در این راهنما انجام گیرد.

استفاده از تجهیزات مناسب در موقع یدک کردن مانع آسیب دیدن خودرو می‌شود. پرسنل شرکت‌های یدک کننده معمولاً از قوانین محلی و شهری مربوط به یدک نمودن خودرو آگاهی کامل دارند.

یدک نادرست به خودرو آسیب می‌رساند و حتی اگر

یدک کردن خودرو با کفی

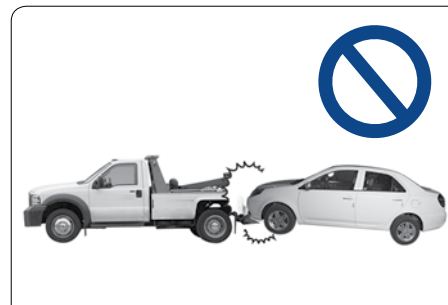

هرگز خودرو را از جلو یا عقب و با کامیون بالا آورنده یدک نکنید در غیراین صورت بدنه خودرو ممکن است آسیب ببیند.

یدک نمودن اضطراری

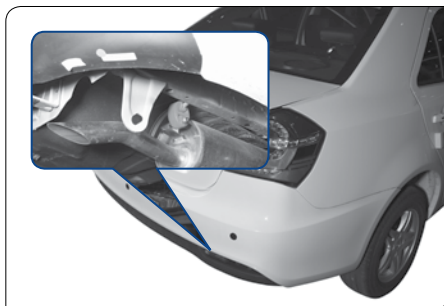

یدک نمودن از سر عقب

شرکت خودروسازان بـم توصیه می‌کند که یدک کردن خودرو توسط نمایندگی مجاز و یا شرکت‌های معتبر در این زمینه انجام شود. سیم‌بکسل و یا زنجیر مخصوص بکسل را می‌توان روی قلابی که زیر قسمت انتهایی خودرو نصب و خودرو را به صورت موقت یدک نمود. این روش در هنگامی استفاده می‌شود که شرکت یدک کننده مناسب در دسترس نباشد. همیشه هنگام یدک نمودن رعایت نکات ایمنی را بنمایید.

احتیاط

- فقط از قاب یدک تعیین شده استفاده کنید در غیراین صورت احتمال آسیب دیدن خودرو وجود دارد.

یدک نمودن خودرو



به بخش "قاب یدک و موارد قبل از نصب" مراجعه شود و براساس آن قاب یدک جلو نصب گردد.



راننده باید موقع راندن و کار با ترمز درون خودرو باشد.

قبل از یدک نمودن، ترمزدستی را خوابانده و دنده را خاص کنید؛ سوئیچ باید در وضعیت ACC (موتور خاموش) و یا باز (سوئیچ ON) باشد.

احتیاط !

- برای یدک کردن خودرو از سیم‌بکسل یا زنجیر مخصوص استفاده کنید.، سیم‌بکسل یا زنجیر را محکم به قاب ببندید.



علامت مثلی را به پایین فشار دهید تا صفحه قاب باز شود.

فقط از قاب مجاز برای یدک کردن استفاده کنید؛ در غیراین صورت خودرو ممکن است آسیب ببیند.

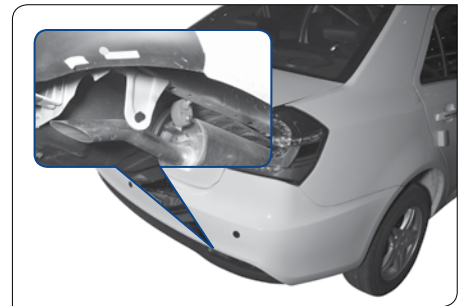

۱۲۶

تمیز کردن خودرو

۱۲۸

نقاشی جزئی

۱۲۸

تمیز کردن قسمت‌های داخلی خودرو

۱۲۹

تریم‌های رزینی سری اتیلن

۱۲۹

موکت کف خودرو

۱۲۹

کمربند ایمنی

۱۲۹

شستشوی شیشه‌های خودرو

۱۳۰

روکش‌های چرمی



تعمیر و نگهداری خودرو



GEELY

۱۳۰	دستورالعمل‌های نگهداری	۱۴۶	بازدید و بررسی یا تعویض فیوزها
۱۳۲	تعمیر و نگهداری منظم	۱۴۸	درب محفظه موتور
۱۳۴	تعمیر و نگهداری	۱۴۸	جعبه فیوز داخل اتاقها
۱۳۶	بازدید و بررسی سطح روغن موتور	۱۵۱	اضافه نمودن مایع شوینده به مخزن شیشه‌شوی
۱۳۸	بازدید و بررسی روغن فرمان هیدرولیک	۱۵۱	بازدید و بررسی برف‌پاک‌کن
۱۳۸	انتخاب نوع مایع خنک‌کننده	۱۵۲	تعویض تیغه برف‌پاک‌کن شیشه جلو
۱۳۹	بازدید و بررسی مجموعه رادیاتور	۱۵۳	پارامترها، مشخصات
۱۳۹	بازدید مجموعه فن خنک‌کننده		
۱۴۰	بررسی و بازدید فشار باد لاستیک		
۱۴۰	نگهداری چرخ و لاستیک		
۱۴۱	بازدید و بررسی و تعویض تایرها		
۱۴۵	بازدید و بررسی وضعیت باتری		
۱۴۶	بازدید و بررسی ظاهر باتری		



فهرده سازان بام

www.bamco.ir



■ تمیز کردن خودرو

□ جلوگیری از خوردگی بدنه خودرو

□ ممانعت از خوردگی

شرکت خودروسازان بزم با تحقیق و طراحی پیوسته روش‌های علمی پیشرفته‌ای را برای جلوگیری از خوردگی قطعات و اجزا به دست آورده است و با استفاده از این روش‌ها می‌توان مطمئن شد که سازه خودرو بهترین کیفیت را حفظ خواهد نمود.

نگهداری صحیح خودرو مانع خوردگی بلند مدت آن می‌شود.

علل اصلی خوردگی خودرو عبارتند از:

- تجمع نمک، گرد و غبار و مواد قلیایی و رطوبت روی قسمت‌های غیر قابل دسترس و نقاط کور در زیر خودرو
- خراش خوردن رنگ رویه پایه و یا نقاشی در اثر برخورد سنگریزه‌ها و یا ضربه خوردن
- رانندگی در جاده‌های نمکی یا قلیایی و یا پرگرد و غبار و حاوی مواد شیمیایی که سبب تشدید خوردگی می‌شود. همچنین نمک موجود در مناطق

ساحلی و یا نواحی آلوده صنعتی در تشدید خوردگی مؤثر است.

• رطوبت بالا سبب تشدید خوردگی می‌شود به ویژه وقتی که دما زیر ۰ درجه باشد.

• اگر بخش‌هایی از خودرو برای مدتی طولانی خیس باشند خوردگی رخ می‌دهد حتی اگر بقیه نقاط آن خشک باشند.

• دمای داخلی بالا سبب تسریع خوردگی اجزا و قطعاتی از خودرو می‌شود که به خاطر تهویه نامناسب سریع خشک نمی‌شوند.

• تمامی موارد فوق براین نکته اذعان دارند که تمیز نگه داشتن خودرو و به ویژه قسمت تحتانی آن و رفع سریع خط و خش روی نقاشی آن و لایه محافظ از اهمیت زیادی برخوردار است.

• برای جلوگیری از خوردگی خودرو باید از روش و معیارهای زیر تبعیت نمود:

• خودرو را همیشه تمیز کنید و بشویید: البته شستشوی دوره‌ای می‌تواند بدنه خودرو را تمیز نگه دارد اما برای جلوگیری از خوردگی، باید نکات زیر را رعایت نمود:

• هنگام رانندگی در جاده‌های نمکی و قلیایی و یا

زندگی در دریا، باید هر ماه شاسی خودرو را شست تا خوردگی رخ ندهد.

• فشار بالا و یا بخار برای تمیز کردن شاسی خودرو بسیار مهم است. از آنجا که دیدن گل و لای روی این محل‌ها سخت است، بنابراین بهتر است که دقت شود. اگر گل و لای موجود در این بخش‌ها خیس نشود، زدودن آنها سخت است. لبه‌های تحتانی درب، ورق‌های لبه‌ها و قطعات بدنه خودرو دارای سوراخ‌های مخصوص برای تخلیه آب هستند. این سوراخ‌ها نباید به خاطر گل و لای مسدود شوند زیرا

• آب در این نقاط تجمع می‌کند و سبب خوردگی می‌شود.

• بعد از اتمام فصل زمستان، شاسی و زیر گلگیر خودرو را تمیز کنید.

بازدید و بازرسی نقاشی و قطعات ترمیم بدنه خودرو: در صورت یافتن ترک و یا خراش در لایه‌های رنگ و نقاشی خودرو، بلافاصله آن را تعمیر کنید تا خوردگی ایجاد نشود. در صورت خرابی نقاشی و خراش روی بدنه، به یک صافکاری و نقاشی ذیصلاح و ماهر مراجعه کنید تا کار نقاشی و اصلاح آن به نحو احسن انجام گیرد.

بازدید و بازرسی قسمت داخلی اتاق و محفظه‌های

خودرو: رطوبت و گرد و غبار زیر موکت کف تجمع کرده و منجر به خوردگی می‌شوند. بهتر است که فضای زیر موکت را بررسی و از خشک بودن آن اطمینان حاصل کنید. موقع حمل مواد شیمیایی، شوینده‌ها و کودهای شیمیایی و یا نمک و دیگر مواد مشابه باید دقت لازم را داشته باشید و بهتر است که برای حمل آنها از ظروف مخصوص استفاده شود. در صورت نشستی و یا سر ریز این مواد در خودرو، بلافاصله کار تمیزکاری و خشک کردن آنها را انجام دهید.

نصب گلگیر روی چرخ‌ها: گلگیر می‌تواند در موقع رانندگی در زمین‌های نمکی و قلیایی و یا در جاده‌های خاکی و سنگ ریزه‌ای، از خودرو محافظت کند. اگر اندازه گلگیر بزرگتر و گل گیر نزدیک به زمین باشد بهتر است. شرکت خودروسازان هم توصیه می‌کند که از آسترهای ضد خوردگی روی قطعات و محل‌های نصب گلگیر استفاده شود.

نمایندگی‌های مجاز شرکت آماده بستن و نصب گلگیرهای مناسب روی خودروهای شما هستند. همیشه خودرو را در یک پارکینگ با تهویه مناسب و یا در اماکن مسقف پارک کنید. از پارک خودرو در اماکن مرطوب و بدون هواکش خودداری نمایید.

■ شستشوی خودرو و پولیش آن با واکس

■ تمیز کردن خودرو

خودرو را با روش شستشوی معمولی بشویید. در موارد زیر، لایه نقاشی دچار پریدگی می‌شود و قطعات و بدنه خودرو دچار خوردگی می‌شود و بنابراین خودرو باید بلافاصله تمیز شود:

- موقع رانندگی در مناطق ساحلی
- موقع رانندگی در جاده‌های حاوی مواد ضدیخ
- موقع نشستن حشرات مرده، فضولات حیوانی و یا رزین و قیر روی خودرو
- موقع رانندگی روی سطوحی که در آنها آلوده، خاکستر و غبار، براده آهن و یا مواد شیمیایی زیاد است.
- موقعی که خودرو به گرد و غبار و گل و لای آلوده شده است.

■ شستشوی دستی خودرو

شستشوی خودرو باید در وضعیتی باشد که بدنه آن داغ نبوده و در سایه انجام شود.

⚠ هشدار

■ هنگام شستشوی کف و شاسی مواظب دست‌های خود باشید.

۱. آلودگی‌های شل شده را با فشار آب پاک کنید و گل و لای و نمک و مواد قلیایی روی قسمت تحتانی خودرو و قطعات داخلی چرخ‌ها را بشویید.

۲. خودرو را با عامل شستشوی طبیعی تمیز کنید و عامل شستشو باید براساس دستورالعمل‌های سازنده ترکیب شود. برای شستشو از یک کهنه نرم آغشته به شوینده استفاده نماید و هرگز با فشار آن را روی بدنه نکشید. آلودگی‌ها را با آب و صابون و آب تمیز کنید.

ترمیم پلاستیکی چرخ به راحتی با مواد ارگانیک آلوده می‌شود. بهتر است که آب روی آن را خشک کرده و آسیب دیدگی یا سالم بودن آن را کنترل کنید و از عدم وجود مواد آلی روی آن اطمینان حاصل کنید.

از فشار ترمیم‌های پلاستیکی چرخ خودداری نمایید در غیراین صورت قطعات ترمیم از چرخ جدا شده و سبب بروز سانحه در حال حرکت خودرو خواهند شد. رینگ آلومینیومی: برای شستشوی رینگ تنها از صابون و یا شوینده‌های طبیعی استفاده کنید. سپر پلاستیکی: موقع شستن سپر دقت کنید و با شوینده‌های حاوی مواد ساینده آن را نشوئید زیرا قسمت جلویی سپر نرم است و ممکن است آسیب ببیند. قیر و آسفالت: برای شستشوی بقایای قیر و آسفالت



ⓘ احتیاط

- سپر پلاستیکی خودرو باید پایین آورده شود زیرا در صورتی که خودرو نقاشی و در کارگاه با دمای بالا پارک شود، سپر آسیب می بیند.

■ نقاشی جزئی

نقاشی جزئی برای پوشاندن نقاط کوچک و درزها استفاده می شود.

همیشه قبل از خوردگی و یا ایجاد آسیب دیدگی کار نقاشی جزئی خودرو را انجام دهید. در صورت لزوم رنگ را به صورت یکنواخت با قلم مو مخلوط کنید و سعی کنید که از حداقل دوز استفاده کنید و از نقاشی جزئی دور نقاط کوچک و یا درزهای ریز خودداری نمایید.

■ تمیز کردن قسمت های داخلی خودرو

موقع شستن قسمت های داخلی خودرو و بدنه آن، از شستن موکت داخلی خودرو خودداری کنید و مواظب باشید که موکت خیس نشود. اگر سهواً آب بر روی پخش و یا دیگر وسایل برقی خودرو

نقاشی و درخشندگی آن را کم خواهد کرد. این امر در خودروهای با رنگ تیره بیشتر دیده می شود. برای جلوگیری از آسیب دیدن آنتن، قبل از ورود به کارواش اتوماتیک آن را بخوابانید.

■ پولیش خودرو یا واکس زدن

برای تمیز و نوسازی خودرو توصیه می شود که بدنه آن را پولیش یا واکس بزنید. هر ماه یکبار و یا موقعی که بدنه خودرو نمی تواند در برابر آب درست مقاومت نماید، پولیش بزنید. خودروی صفر باید بعد از سه ماه پولیش کاری شود.

۱. قبل از پولیش زدن خودرو را شسته و خشک کنید حتی اگر از مخلوط شوینده و واکس بدنه استفاده می کنید.

۲. از واکس خودرو با کیفیت استفاده کنید و اگر پولیش بدنه خودرو آسیب دیده و یا آفتاب زده شده است، از مایع پولیش بدون واکس استفاده نمایید.

از دستورات عملی و اقدامات پیشگیرانه سازنده تبعیت کنید. سطح کرمکاری شده نیز همانند سطح نقاشی شده باید پولیش و یا واکس شود.

۳. پولیش مجدد خودرو با واکس ضروری است اگر قطرات آب ایجاد و روی سطح تماس باقی مانده اند.

روی خودرو از روغن ترابنتین یا شوینده های استفاده کنید که به سطح نقاشی شده آسیب نمی رساند.

ⓘ احتیاط

- از مواد ارگانیک گازوئیل، نفت سیاه و یا روغن های فرار و حلال های قوی استفاده نکنید زیرا ممکن است سبب مسمومیت و یا آسیب شوند.

۳. شستشو را به اندازه کافی انجام دهید- آب و صابون بعد از خشک شدن از خود لکه برجای می گذارد. قطعات مختلف را بعد از شستن خودرو با آب داغ یا آب تمیز بشویید و خشک کنید.

۴. برای جلوگیری از باقی ماندن لکه روی بدنه خودرو، آن را با یک حوله نرم و تمیز خشک کنید. هرگز با فشار دستمال نکشید در غیر این صورت سطح نقاشی شده خراش برمی دارد.

■ کارواش های اتوماتیک

برای شستشوی خودرو می توانید از کارواش های اتوماتیک استفاده کنید. لازم به توضیح است که برس ها در روش های شستشوی نامناسب و بدون فیلتر به سطح نقاشی خودرو آسیب می زنند و خراش ایجاد می کنند. سطح نقاشی خراش دار دوام سطح

پباشد، در آن صورت این وسایل خراب و بدنه خودرو زنگ می‌زند.

■ **تریم‌های رزینی سری اتیلن**

قاب‌های تریم رزین اتیلنی را به راحتی می‌توان با آب و صابون معمولی و یا شوینده‌ها تمیز نمود. ابتدا گرد و غبار روی خودرو را با گردگیر تمیز و سپس با یک اسفنج و یا با پارچه‌ای نرم آغشته به آب و صابون آن را تمیز کنید. قسمت‌های داخلی خودرو را دستمال بکشید و سپس آب و صابون را با یک کهنه تمیز و خیس بعد از چند دقیقه تمیز کنید. در صورت لزوم یکبار دیگر به شیوه فوق تمیزکاری را انجام دهید.

استفاده از شوینده‌های کف کننده و حباب‌ساز موجود در بازار توصیه می‌شود زیرا تأثیرگذاری آنها خوب است.

براساس دستورالعمل‌های سازنده از این مواد استفاده کنید.

▲ **هشدار**

■ **از تمیز کردن داخل خودرو با حلال، تینر و بنزین و یا شیشه‌شوی خودداری کنید.**

■ **موکت کف خودرو**

برای شستشوی موکت کف خودرو از شوینده‌های با کیفیت کف ساز استفاده کنید.

همیشه قبل از استعمال شوینده گردو غبار روی خودرو را تمیز کنید. در بازار شوینده‌های حباب‌ساز متعددی وجود دارند. شماری از آنها به صورت اسپری و شماری دیگر پودری و یا مایع مخصوص مخلوط شده با آب هستند. برای تمیز کردن موکت کف خودرو از اسفنج یا برس آغشته به شوینده استفاده کنید. و چندین بار روی آن را بمالید و دستمال بکشید.

موقع تمیزکاری از آب استفاده نکنید تا موکت خشک باقی بماند. موقع استفاده از شوینده دستورالعمل‌های استفاده از آن و موضوعات مربوطه را رعایت نمایید.

■ **کمر بند ایمنی**

کمر بندها را با آب و صابون معمولی و یا با آب گرم تمیز کنید. از اسفنج و یا یک کهنه نرم استفاده کنید. سائیدگی شدید و یا آسیب‌دیدگی کمر بندها را در هنگام شستن کنترل نمایید.

! **احتیاط**

■ **از شستن کمر بندها با عوامل رنگی و یا دگره کننده خودداری کنید زیرا سبب کاهش استحکام کمر بند می‌شود.**

! **احتیاط**

■ **کمر بند نباید قبل از خشک کردن کامل مورد استفاده قرار گیرد.**

■ **شستشوی شیشه‌های خودرو**

شیشه‌ها را می‌توان با شوینده‌های خانگی عادی تمیز نمود.

! **احتیاط**

■ **هنگام شستشوی شیشه‌ها باید دقت کنید تا به المنت‌ها و یا اتصالات گرمکن شیشه عقب آسیب نرسد.**

برای تمیز کردن قاب کولر، سیستم صوتی، صفحه کیلومتر، قاب صندلی وسط و کلیدها از یک تکه کهنه



• در صورت عدم تمیزکاری صحیح روکش‌های چرمی، کمرنگ شده و چرم کثیف می‌شود.

■ دستورالعمل‌های نگهداری

■ نکات نگهداری پایه

■ نگهداری اولیه

- قبل از آن که خودرو شما ۵۰۰۰ کیلومتر کار کرد و یا ۳ ماه از زمان خریدش گذشت (هر کدام زودتر رخ داد)، آن را برای نگهداری و سرویس اولیه به نزدیک‌ترین نمایندگی مجاز شرکت بفرستید.
- سرویس دوره‌ای ضروری است و توصیه ما این است که کار تعمیر و نگهداری خودرو در مراکز نمایندگی شرکت انجام شود تا براساس شرایط و ضوابط جدول نگهداری از خودرو محافظت و تعمیرات لازم انجام شود.
- نگهداری دوره‌ای دارای مزایای زیر است:
- صرفه‌جویی در مصرف سوخت
- افزایش طول عمر خودرو
- لذت بیشتر از رانندگی
- ایمنی

پشمی تمیز شوند و آلودگی را بزداييد و سپس سيال تمیزکننده را با یک پارچه خیس تمیز، پاک کنید. برای خشک کردن، بعد از دستمال کشیدن چرم و یا خیس شدن از یک پارچه نرم و تمیز استفاده کنید و آنها را در جایی که تهویه دارد قرار دهید تا خشک شوند.

- اگر لکه‌ها با شوینده‌های خنثی پاک نمی‌شوند از شوینده‌های فاقد مواد آلی استفاده کنید.
- از تمیز کردن چرم با مواد آلی خودداری کنید زیرا این مواد رنگ آن را می‌برند و کم رنگ می‌کنند.
- استفاده از برس نایلونی و یا پارچه با الیاف مصنوعی سبب خط و خراش روی سطح چرمی می‌شود.
- چرم غبارآلود کهنه می‌شود و باید دقت کنید که این چرم لکه روغن نگیرد و آن را تمیز نگه دارید.
- خودرو نباید به مدت طولانی مستقیماً در معرض نور خورشید باشد. همیشه و به ویژه در تابستان خودرو را در سایه پارک کنید.
- از گذاشتن محصولات پلاستیکی، رزین سری اتیلن و یا مواد واكسی روی تریم چرمی خود داری کنید زیرا این مواد در صورت افزایش دمای داخلی به سطح چرمی می‌چسبند.

نرم خیس شده استفاده کنید. پارچه مورد نظر را با آب معمولی یا گرم آغشته و سپس به آرامی روی محل‌های مربوطه بمالید. از مواد آلی (حلال‌ها، نفت سیاه، الکل، بنزین و غیره) یا از محلول‌های اسیدی و قلیایی استفاده نکنید. چنین موادی می‌توانند سبب کمرنگ شدن رنگ سطح کلیدها و قاب‌های مربوطه و چرکی شدن آنها شوند.

- در صورت استفاده از شوینده‌ها و یا عوامل پولیش، مطمئن شوید که فاقد مواد آلی مذکور هستند.
- از پاشیدن واکس مایع روی سطح تریم داخلی در موقع تمیز کردن خودرو با واکس مایع خودداری کنید. زیرا ممکن است حاوی اجزای فوق باشد و باید بلافاصله تمیز شوند.

■ روکش‌های چرمی

روکش‌های چرمی را با شوینده‌های خنثی تمیز کنید که منظور همان شوینده‌هایی است که از آنها برای تمیز کردن محصولات پشمی استفاده می‌شود. در این موارد کهنه را به سیال پاک‌کننده حاوی ۵ درصد شوینده خنثی آغشته نمایید تا محصولات

• قابلیت اعتماد

• تبعیت از قوانین گارانتی

• تبعیت از شرایط قانونی

در طراحی این خودرو صرفه اقتصادی در رانندگی و نگهداری آن رعایت شده است. بسیاری از آیت‌هایی که در حال حاضر نیازمند نگهداری هستند قبلاً چندان نیازی به این کار نداشتند. برای حصول اطمینان از باقی ماندن خودرو در وضعیت بهینه، باید نگهداری آن براساس جدول تعمیر و نگهداری انجام شود.

□ محتویات و اصول نگهداری پایه

برای تعمیر و نگهداری خودرو بهترین کار آن است که به نمایندگی مجاز شرکت مراجعه نمایید. تکنیسین‌ها و تعمیرکاران ما افرادی ماهرو آموزش دیده در این حوزه هستند که اطلاعات مربوط به فناوری‌ها، ضروریات نگهداری و آخرین اطلاعات تعمیر و نگهداری در مورد طرح آموزش داخلی تعمیرگاه‌ها را آموخته‌اند. آنها قبل از شروع به کار دوره‌های آموزشی متعددی را گذرانده‌اند.

پرسنل نمایندگی بودجه زیادی را صرف تجهیز تعمیرگاه‌های خود به انواع ابزارهای خاص و

تجهیزات نگهداری کرده‌اند و این به تعمیر و سرویس بهتر و صرفه‌جویی در هزینه‌های شما کمک می‌کند. بخش نگهداری در شرکت خودروسازان بم تمامی کارهای جدول تعمیر و نگهداری را برای خودرو شما به شیوه‌ای مطمئن و به صرفه انجام می‌دهد. فعالیت‌های نگهداری قابل انجام توسط راننده کدامند؟

راننده تنها به اندکی دانش فنی مکانیکی نیاز دارد و باید بعضی از ابزارهای اصلی را داشته باشد تا بتواند به سادگی کارهای نگهداری و تعمیر را انجام دهد. **توجه:** شماری از فعالیت‌های نگهداری نیازمند ابزارها و تکنیک‌های خاصی هستند. این بخش‌ها باید توسط تعمیرکاران ذیصلاح انجام شوند.

شرکت خودروسازان بم توصیه می‌کند که کارت‌تعمیر و نگهداری خودرو در نمایندگی‌ها انجام شود حتی اگر راننده خودرو از تجربه و اطلاعات مکفی در این زمینه برخوردار است. تکنسین‌های ما در این نمایندگی‌ها موارد تعمیر و نگهداری خودرو را ثبت می‌کنند. این کار در موقع نیاز به خدمات تعمیر و نگهداری بسیار مفید است.

□ علائم نشان‌دهنده نیاز به تعمیر و نگهداری خودرو

به تغییرات در کارایی خودرو، نویز و سرو صدای آن و نیز به علائم مستقیم نشان‌دهنده که نیاز به بازدید و بررسی و تعمیرات دارند توجه داشته باشید. در زیر به شماری از این موارد اشاره می‌شود:

• نقص در احتراق موتور و ناپایداری و یا سرو صدای موتور

• افت توان مداوم

• شنیدن صدای غیر عادی از موتور

• نشت آب از قسمت تحتانی خودرو (اگر کولر روشن باشد، این نشتی عادی است.)

• تغییر صدای اگزوز (این امر نشان‌دهنده نشت احتمالی منواکسید کربن خطرناک است و باید شیشه‌ها را باز و سیستم اگزوز را در سریع‌ترین زمان ممکن بازدید و بررسی نمود.)

• کم باد شدن تایر که به صورت سروصدای زیاد است و سایش غیر یکنواخت آن

• کشیده شدن خودرو به یک طرف در هنگام رانندگی در مسیر مستقیم و روی زمین تخت

• سروصدای غیر عادی از سیستم تعلیق خودرو



■ افت قدرت ترمز خودرو

فشار پدال ترمز و کلاچ به صورت حالت اسفنجی است و تا آخر معمولاً پایین می‌رود و خودرو موقع ترمز کردن به یک سمت کشیده می‌شود.

• دمای مایع خنک‌کننده موتور خیلی بالا می‌رود. در صورت بروز هر کدام از وضعیت‌های زیر، بلافاصله خودرو را به تعمیر گاه ببرید تا کار تعمیر و نگهداری روی آن انجام شود.

! احتیاط

– از راندن خودروهای بازرسی نشده خودداری کنید در غیراین صورت امکان بروز سوانح جدی وجود دارد.

■ تعمیر و نگهداری منظم

□ جدول نگهداری خودرو جیلی

خودرو سازان بزم به شما توصیه می‌کند که کار تعمیر و نگهداری را براساس جدول تعمیر و نگهداری جیلی انجام دهید.

بازه‌های تعمیر و نگهداری خودرو جیلی براساس

کیلومتر و بازه‌های زمانی تعیین می‌شود (هر کدام زودتر فرا رسید.) به جدول مراجعه نمایید.

در رابطه با آیتم‌های نگهداری که حد و بازه زمانی آنها رد شده است باید در همان بازه زمانی کار تعمیر و نگهداری را انجام داد. بازه نگهداری برای هر آیتم در جدول نگهداری و تعمیرات ثبت شده است.

□ شیلنگ لاستیکی

این شیلنگ‌ها یا لوله‌های لاستیکی برای انتقال سیستم هوای گرم و سرد، سیستم ترمز و نیز برای سیستم سوخت‌رسانی استفاده می‌شوند و باید براساس جدول نگهداری و تعمیر خودرو جیلی و به وسیله فنی کاران ذیصلاح مورد بررسی قرار گیرند. این موارد آیتم‌های نگهداری بسیار مهمی هستند و شیلنگ‌ها و لوله‌ها باید در صورت خرابی و یا آسیب‌دیدگی فوراً تعویض شوند.

توجه: شیلنگ‌ها یا لوله‌های لاستیکی با گذشت زمان فرسوده می‌شوند و منبسط، سائیده و یا پاره می‌شوند.

□ سیستم تهویه مطبوع خودرو

از آنجا که در شمال، زمستان طولانی‌تر است، بنابراین زمان عدم استفاده از کولر بیشتر است. توصیه می‌شود که کولر حداقل ماهی دو بار برای

مدت ده دقیقه روشن شود تا روغن تبرید در سیستم آن گردش نماید و لوله‌ها و درزگیرهای کمپرسور آن هنگام استفاده در سال آبی نشت نداشته باشند.

□ نکات خاص

بعضی از بخش‌ها در جدول تعمیر و نگهداری خودرو باید بیشتر انجام شود اگر خودرو در حضور یک یا چند مورد از شرایط زیر استفاده می‌شود. به جدول پیوست مراجعه شود.

□ رفتار آسفالت محل راندن خودرو

۱. رانندگی در جاده‌های پر گل و لای و ناهموار و یا جاده‌هایی که برف ذوب شده روی آن است
۲. رانندگی در جاده‌های پر از گرد و غبار

□ وضعیت رانندگی

۱. رانندگی مکرر در فواصل کوتاه ۸ کیلومتری و در دمای زیر ۰ درجه
۲. درجا کار کردن برای مدت طولانی و رانندگی با سرعت کم در فاصله طولانی مثل ماشین پولیش و تاکسی و یا کامیون و غیره
۳. رانندگی بالای ۲ ساعت به صورت مداوم و با سرعت بالای ۸۰ کیلومتر در ساعت



□ بازدید و بررسی دوره‌ای

۱. هر هفته یک بار بازدید و بررسی را انجام دهید.
 - سطح روغن موتور و تمیزی آن را بررسی کنید.
 - میزان خنک‌کننده موجود در موتور را بررسی نمایید.
 - میزان روغن ترمز را بررسی کنید.
 - میزان آب موجود در شیشه‌شوی را چک کنید.
 - سطح روغن گیربکس اتوماتیک و تمیزی آن را چک کنید.
۲. همراه یک بار بازدید و بررسی شود:
 - تسمه واتر پمپ را بازدید و بررسی کنید.
 - آب باتری را بازدید و بررسی کنید.
 - سائیدگی و فشار باد تایر را بازدید و بررسی کنید.
 - غربیلک فرمان را بازدید و بررسی کنید.
 - ترمز خودرو را بازدید و بررسی کنید.
 - پدال گاز را بازدید و بررسی کنید.
۳. بازدید و بررسی‌های هنگام رانندگی (با سرعت کم)
 - اثر چرخشی غربیلک فرمان و انحراف یا عدم انحراف خودرو را بازدید و بررسی کنید.

- کیلومتر شمار و دماسنج آب را بازدید و بررسی کنید.
- نوسان چرخ‌ها و کشیده شدن آنها به یک سمت را چک کنید.
- عادی بودن ترمز و یا انحراف و کشیده شدن خودرو به یک سمت در هنگام ترمز نمودن را چک کنید.
- ۴. دیگر آیتم‌های بازدید و بررسی
 - در صورت مشاهده موارد غیر عادی، به موقع به آنها رسیدگی کنید.

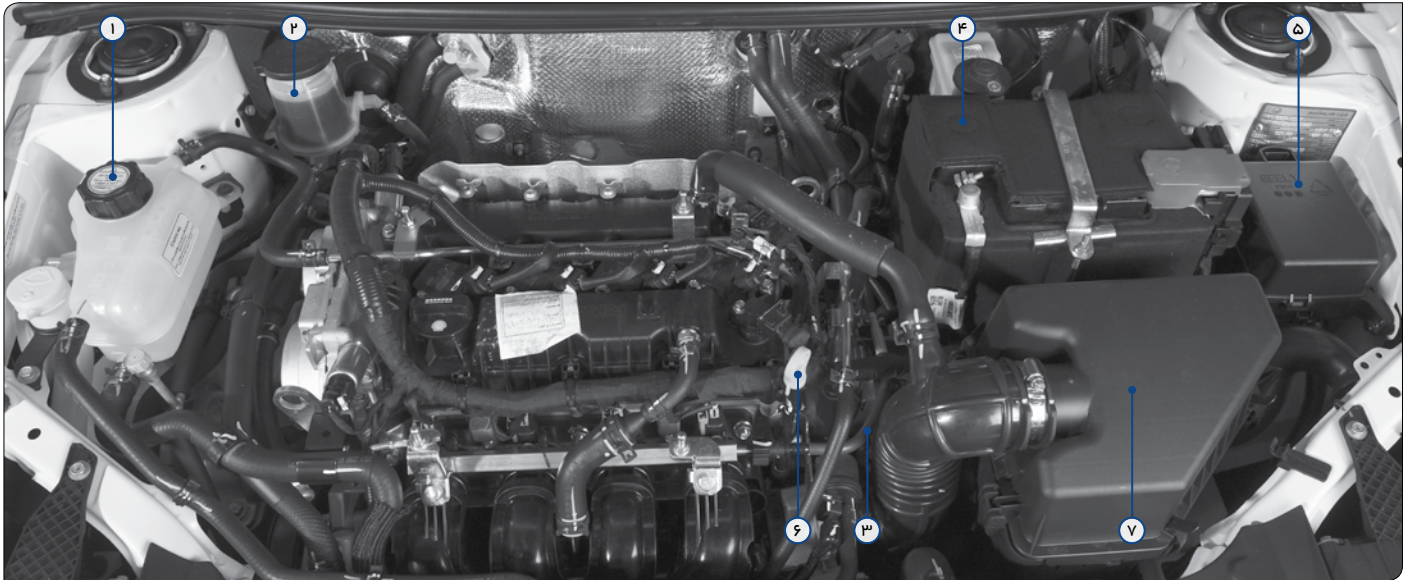

تعمیر و نگهداری

مرور و بررسی محفظه موتور خودرو

۷. صافی هوا

۴. باتری

۵. جعبه رله و فیوز

۶. گیج (میله اندازه‌گیر) روغن موتور

۱. مخزن انبساطی

۲. مخزن روغن فرمان هیدرولیک

۳. ورودی بنزین موتور

▣ بازدید خودکار، نگهداری و اقدامات احتیاطی

اگر خودتان کار تعمیر و نگهداری خودرو را انجام می‌دهید، باید این کار براساس رویه‌های صحیح معرفی شده زیر انجام شود. فعالیت‌های نگهداری نادرست و ناکامل سبب بروز مشکلاتی در کار خودرو می‌شود.

آیتم‌های مندرج در این بخش آیتم‌های نگهداری هستند که راننده به راحتی می‌تواند آنها را انجام دهد. بخش اعظم کار نگهداری باید توسط تکنسین‌ها و با ابزارهای خاص انجام شود.

موقع کار باید تمامی اقدامات احتیاطی را رعایت کنید تا از بروز سوانح ناخواسته جلوگیری شود. بدین منظور بهتر است که از اقدامات پیشگیرانه زیر تبعیت نمایید که شماری از این موارد بیان می‌شوند:

! احتیاط

- از دست زدن به فن خنک‌کننده و تسمه در هنگام کار خودداری کنید و مواظب باشید که لباس‌ها، ابزارها، و دست‌های شما در موقع کار موتور به آنها برخورد نکند. (لطفاً انگشتر، ساعت و کراوات و... خود را باز کنید.)

- هرگز بلافاصله بعد از توقف خودرو به موتور، رادیاتور، و یا انباره اگزوز و غیره دست نزنید. در این وضعیت دمای روغن موتور و دیگر روغن‌ها و شمع‌های خودرو بسیار بالاست.

- اگر موتور خیلی داغ باشد، نباید درب رادیاتور و یا پیچ تخلیه آن را باز کنید.

- هرگز در نزدیکی باک بنزین و یا باتری سیگار نکشید و یا از ایجاد جرقه و یا شعله به هر نحوی خودداری کنید.

- موقع حمل و نقل باتری دقت داشته باشید زیرا باتری حاوی اسید سولفوریک خورنده است.

- هرگز موقعی که خودرو روی جک است زیر آن کار نکنید برای کار در زیر خودرو روی جک باید به جز جک پایه‌های دیگری را زیر آن بگذارید.

- موقع کار در نزدیکی فن خنک‌کننده برقی خودرو و یا رادیاتور، حتماً سوئیچ را ببندید، در غیراین‌صورت فن خنک‌کننده برقی به صورت خودکار در صورت بالا رفتن دمای موتور و یا فعال شدن کولر، می‌چرخد.

- موقع کار در زیر خودرو از عینک ایمنی استفاده کنید تا از چشم شما در برابر قطعات معلق و یا

پاشیدن روغن و... محافظت نماید.

- روغن موتور استفاده شده حاوی مواد مضر است که می‌تواند سبب آسیب دیدن پوست شود و نتیجه آن سرطان پوست است.

- هرگز برای مدت طولانی دست خود را در تماس با روغن موتور باقی نگذارید. دست آلوده به روغن را با آب و صابون بشویید.

- از گذاشتن روغن سوخته در جایی که در دسترس کودکان باشد خودداری نمایید.

روغن سوخته و صافی روغن باید دور ریخته شود. و برای دور ریختن آن باید طبق روش‌های قانونی موجود اقدام شود و از دفع آن به همراه زباله‌های عادی خودداری نمایید. هرگز روغن موتور را درون فاضلاب نریزید. برای کسب اطلاعات بیشتر در این رابطه به واحد بازیافت در منطقه خود تماس بگیرید.

• موقع ریختن روغن ترمز در داخل مخزن دقت کنید زیرا این روغن برای چشمان شما و رنگ خودرو خطرناک است. در صورتی که چشم شما با این روغن آلوده شد آن را با آب تمیز بشویید. در صورت بروز هر گونه مشکلی به پزشک مراجعه نمایید.

• توجه داشته باشید که باتری و کویل جرقه دارای

سطوح نقاشی شده خودرو خودداری شود.

• هرگز بدون فیلتر هوا خودرو را نرانید در این صورت سایش موتور شدید می‌شود. در ضمن ممکن است پدیده برگشت احتراق رخ دهد و به محفظه موتور آسیب برساند.

• مواظب باشید که پایه برف‌پاک‌کن به سطح شیشه آسیب نرساند.

• موقع بستن درب موتور دقت کنید تا ابزارها و یا اشیای دیگر در داخل آن جا نمانند.

■ بازدید و بررسی سطح روغن موتور

موتور را خاموش کنید، وقتی که موتور در دمای کاری است، میزان روغن را با گیج یا درجه روغن چک کنید.

۱. خودرو را روی یک سطح تخت پارک کنید تا مقدار دقیق روغن موجود در مخزن را تعیین نمایید. قبل از اندازه‌گیری اجازه دهید تا روغن چند دقیقه بعد از خاموشی موتور در کف آن تجمع کند.

۲. درجه (گیج) روغن را خارج کنید و آن را با یک کهنه تمیز کنید.

۳. مجدداً درجه روغن را وارد کنید؛ سعی کنید

جریان برق و ولتاژ قوی است و باید مواظب اتصال کوتاه ناشی از رخدادهای سهوی باشید.

• برای پرکردن رادیاتور می‌توانید از آب مقطر یا آب نرم هم استفاده کنید. در صورت سر ریز مایع خنک‌کننده موتور آن را با آب بشویید تا به بدنه و نقاشی آن آسیب نرساند.

• از ریختن مواد آلوده و یا هر ماده خارجی دیگر در مجرای شمع جلوگیری کنید.

• از دستکاری الکتروود بیرونی شمع روی الکتروود میانی خودداری نمایید.

• استفاده از شمع مشخص شده برای این خودرو مجاز است و تنها از این نوع شمع استفاده کنید. استفاده از شمع‌های دیگر ممکن است به موتور آسیب برساند و سبب کارکرد نامناسب و ایجاد اختلالات رادیویی شود.

• از ریختن روغن گیربکس زیاد و یا روغن زیاد در فرمان هیدرولیک خودداری نمایید در غیراین‌صورت جعبه فرمان هیدرولیک و گیربکس آسیب خواهد دید.

• در صورت سر ریز شدن روغن ترمز، بهتر است که آن را با آب بشویید تا از آسیب دیدن قطعات و

درجه را به کف کارتل برسانید.

۴. درجه را بیرون بکشید و میزان روغن موجود از روی درجه بندی آن چک کنید.

⚠ هشدار

– از دست زدن به آگزوز خودداری نمایید. بهتر است که همیشه موقع نیاز به اضافه نمودن روغن، از همان روغن موجود در موتور به آن اضافه کنید.

– درب محل روغن موتور را باز کنید؛ هر بار اندکی روغن اضافه و درجه روغن را چک کنید. توصیه می‌شود که موقع ریختن روغن موتور از قیف استفاده نمایید.

– میزان روغن اضافه شده به کارتل باید به حدی باشد که حجم روغن موتور بین خط سطح پایین روغن و سطح بالای آن در روی درجه روغن باشد.

– بعد از تنظیم میزان روغن، درب محل روغن را بسته و آن را با دست سفت کنید.

احتیاط!

- مواظب باشید که روغن موتور روی اجزای موتور نریزد.
- هرگز بیش از حد روغن درون کارتل نریزید در غیر این صورت موتور آسیب می‌بیند.
- سطح روغن را بعد از ریختن روغن با درجه چک کنید.
- اگر سطح روغن موتور را به صورت منظم چک نکنید، ممکن است به خاطر کافی نبودن میزان روغن موتور آسیب جدی ببینید.



احتیاط!

- بعد از رانندگی در یک فاصله معین، مصرف روغن خودرو نو باید پایین‌ترین مقدار باشد ولی توجه داشته باشید که در ۵۰۰۰ کیلومتر اول، ممکن است مصرف روغن خودرو اندکی بیشتر از حد استاندارد باشد. روغن موجود در مخزن کلاچ و روغن ترمز را بازدید کنید.

روغن موجود در مخزن روغن ترمز باید مکرراً بازدید شود. میزان روغن عادی باید بین حد بالا (MAX) و حد پایین (MIN) مخزن باشد. اگر سطح روغن کمتر از حد تعیین شده باشد باید تا محل MAX به آن روغن اضافه کنید.

• موقع اضافه کردن و یا تعویض روغن مخزن روغن ترمز از برند خاصی باید استفاده نمایید: از دستورالعمل‌های مندرج در DOT ۴ از GB ۱۲۹۸۱ تبعیت نمایید.

• از مخلوط نمودن روغن ترمزهای با برند و نوع متفاوت خودداری کنید در غیراین‌صورت سیستم ترمز ممکن است آسیب ببیند و قدرت ترمز کردن کم شود.

- روغن ترمز سمی است و باید به درستی و طبق قواعد ذخیره و حمل شود. موقع ریختن روغن ترمز در مخزن باید دقت کامل را داشته باشید و از تماس روغن ترمز با چشم‌ها، بینی و یا دهان و غیره خودداری نمایید.
- هرگز از روغن ترمز آلوده استفاده نکنید. در این صورت سیستم ترمز سریعاً ساییده می‌شود و کارایی آن پایین می‌آید.
- اگر سطح نقاشی پدنه به روغن ترمز آلوده شود، باید آن را سریعاً تمیز کنید در غیراین‌صورت سطح بدنه نقاشی شده دچار خوردگی می‌شود.
- همیشه جدای سرویس دوره‌ای، میزان روغن ترمز را بازدید نمایید.
- در صورت مصرف غیر عادی روغن ترمز، باید بررسی لازم را به عمل آورید تا علل را یافته و رفع کنید. برای این موارد به نمایندگی مجاز شرکت مراجعه کنید. روغن ترمز سمی است و باید در ظروف اصلی آب‌بندی شده و به درستی نگهداری شود. روغن ترمز باید دور از دسترس کودکان نگهداری شود و تعویض آن باید توسط متخصص و با ابزارهای ویژه انجام شود. روغن ترمز باید در نمایندگی مجاز شرکت تعویض شود.



بازدید و بررسی روغن فرمان هیدرولیک

سطح روغن فرمان هیدرولیک را باید به کرات بازدید نمایید. سطح روغن فرمان هیدرولیک در حالت عادی بین حد بالا MAX و حد پایین MIN مخزن است. در صورتی که میزان روغن کم باشد باید به آن روغن اضافه کنید.

هشدار

موقع اضافه نمودن و یا تعویض روغن فرمان هیدرولیک بهتر است که از نوع مشخص شده استفاده شود: ATF DEXRON III

از مخلوط نمودن انواع و برندهای مختلف روغن فرمان خودداری نمایید؛ در این صورت، امکان آسیب دیدن سیستم فرمان هیدرولیک و خرابی سیستم فرمان هیدرولیک وجود دارد.

روغن فرمان هیدرولیک سمی است و باید در انبار و انتقال آن دقت نمود. موقع ریختن روغن هیدرولیک فرمان در مخزن باید دقت و احتیاط لازم را به عمل آورد. از تماس این روغن با چشم، بینی و دهان و غیره خودداری نمایید.

هرگز از روغن فرمان هیدرولیک آلوده استفاده نکنید زیرا می‌تواند سبب خرابی سیستم فرمان هیدرولیک شود.

اگر سطح نقاشی خودرو به روغن فرمان آلوده شود در آن صورت باید آن را به موقع تمیز کنید در این صورت سطح نقاشی دچار خوردگی می‌شود.

همیشه جدای سرویس دوره‌ای، میزان روغن فرمان را چک کنید.

در صورت مصرف غیر عادی روغن فرمان هیدرولیک باید به نمایندگی مجاز شرکت رجوع کنید تا علت آن پیدا شده و اصلاح گردد.

انتخاب نوع مایع خنک‌کننده

۱. استفاده از مایع خنک‌کننده نادرست می‌تواند به سیستم خنک‌کننده موتور آسیب برساند.

۲. تنها استفاده از مایع رادیاتور سوپر اصل جیلی و یا اتیلن گلیکول با همان درجه بدون سیلیکات، امین، نیترات و یا بورات مجاز است و مایع رادیاتور با فناوری اسید ارگانیک ترکیبی با عمر طولانی ساخته شده است (مایع رادیاتور ساخته شده با فناوری اسید ارگانیک ترکیبی با عمر

طولانی با ترکیب با اسید ارگانیک و فسفات پایین ساخته می‌شود.)

۳. مایع رادیاتور از ۵۰ درصد خنک‌کننده و ۵۰ درصد آب مقطر ساخته شده است. این مایع می‌تواند تا ۴۰- درجه نقش ضدیخ هم داشته باشد. سطح مایع رادیاتور را بازدید کنید.

۱. وقتی موتور خنک است، حجم مایع رادیاتور موجود در مخزن انبساط را چک کنید. این حجم در صورتی نرمال است که میزان آن بین علامت F و L باشد. در صورتی که سطح مایع پایین بود باید به آن اضافه شود. (توضیحات مندرج در بخش انتخاب نوع مایع خنک‌کننده را مطالعه نمایید.)

۲. سطح مایع رادیاتور در مخزن انبساطی با تغییر دمای موتور تغییر می‌کند. در صورتی که سطح مایع کمتر از علامت L باشد، تا محل علامت F به آن مایع اضافه کنید.

۳. اگر میزان مایع رادیاتور بعد از اضافه نمودن، زود کم شد یعنی نشتی وجود دارد. در این حالت باید به صورت چشمی رادیاتور، ورودی آن و لوله‌های خروجی رادیاتور، درپوش آن، شیر تخلیه و واتر پمپ را بررسی نمود.

۴. تست فشار درپوش رادیاتور را انجام دهید و بررسی

کنید و اگر نشستی یافت نشد، امکان نشستی سیستم خنک‌کننده را در نمایندگی شرکت چک کنید.

• هرگز ترموستات سیستم خنک‌کننده موتور را باز نکنید. ترموستات برای کنترل مایع رادیاتور استفاده می‌شود و به کمک آن می‌توانید دمای موتور را در بازه کاری تعیین شده نگاه‌دارید.

• از راندن خودرو داغ کرده خودداری نمایید.

• از مخلوط نمودن مایعات رادیاتور با برند و انواع متفاوت خودداری کنید تا قطعات آلومینیومی و رادیاتور روی موتور دچار خوردگی نشوند.

• توصیه می‌شود که از مایع خنک‌کننده اتیلن گلیکول با پایین‌ترین دمای کاری ۴۰- درجه سانتی‌گراد استفاده شود. توصیه می‌شود که در صورتی که دمای محیط خیلی پایین است، از مخلوط با ۶۰ درصد اتیلن گلیکول استفاده شود. حداکثر دما ممکن است به ۵۰- درجه برسد. هرگز از مایع رادیاتور با میزان اتیلن گلیکول بیشتر از ۷۰ درصد برای اثر خنک‌کنندگی بهتر استفاده نکنید.

■ بازدید و بررسی مجموعه رادیاتور

۱. اگر رادیاتور خیلی کثیف باشد و یا از وضعیت آن اطلاع ندارید، خودرو را به نمایندگی ببرید تا

مسئله را حل کنند.

۲. از دست زدن به رادیاتور خودرو با موتور داغ خودداری کنید.

۳. هرگز به صورت خودسرانه اقدام به تمیز کردن رادیاتور نکنید زیرا به آن آسیب می‌رسانید.

■ بازدید مجموعه فن خنک‌کننده

۱. اگر پره‌های فن خیلی کثیف باشند، آن را با یک حوله تمیز کنید و البته قبل از اقدام به تمیزکاری از قطع برق آن اطمینان حاصل کنید. وقتی دمای مایع رادیاتور خیلی بالا است اما فن خنک‌کننده کار نمی‌کند، باید به نمایندگی مجاز شرکت مراجعه کنید تا علت را یافته و آن را رفع کنند.

۲. هرگز موقع کارکردن فن خنک‌کننده به آن دست‌نزدید.

■ بازدید و بررسی مجموعه خنک‌کننده روغن

۱. اگر خنک‌کننده روغن خیلی کثیف بود و یا شما در مورد وضعیت آن اطلاعاتی ندارید به نمایندگی مجاز مراجعه کنید تا مشکل حل شود.

۲. از دست زدن به خنک‌کننده روغن خودداری کنید تا موقع داغ نمودن گیربکس دچار سوختگی نشوید.

۳. از تمیز کردن خنک‌کننده روغن توسط افراد غیر متخصص خودداری کنید تا به آن آسیب نرسانید.

⚠ هشدار

- برای جلوگیری از سوختگی، از دست زدن به رادیاتور و کندانسور در موقع روشن بودن خودرو خودداری کنید.

! احتیاط

- برای جلوگیری از آسیب دیدن رادیاتور و کندانسور، از کار کردن با آن توسط افراد غیره خودداری کنید.

🌸 پیام‌های زیستی

- استفاده مجدد از مایع رادیاتور مستعمل مجاز نیست و باید براساس قوانین بازیافت محلی امحا شود.



کنترل خودرو را از دست راننده خارج و سبب تصادف و بروز سانحه شوند. در صورت آسیب دیدگی چرخ و لاستیک و یا وجود ساییش نرمال در لاستیک، به نمایندگی مراجعه کنید.

⚠ احتیاط

لاستیک‌ها در هنگام حرکت خودرو داغ می‌شوند و این امر می‌تواند سبب بروز خسارت‌های داخلی و یا باز شدن آج و حتی ترک‌بین لاستیک در سرعت بالا شود اگر فشار باد آن خیلی پایین باشد.

⚠ احتیاط

همیشه فشار باد لاستیک را در حالت سرد اندازه‌گیری کنید زیرا در دمای بالا مقدار دقیقی به دست نمی‌آید.

فشار باد لاستیک همیشه باید صحیح باشد. در غیراین صورت مشکلات زیر ممکن است حادث شود و آسیب دیدگی و مرگ رخ دهد. فشار باد لاستیک موارد زیر را سبب می‌شود:

- ساییش شدید لاستیک‌ها
- سائیدگی غیر یکنواخت لاستیک‌ها

از لاستیک یدکی از ۵۰ کیلومتر بیشتر نخواهد بود.

نگهداری چرخ و لاستیک

رانندگی روی مواد و قطعات تیز به چرخ و لاستیک‌ها آسیب می‌رساند. اگر مجبور به این کار هستید، به آرامی رانندگی کنید و سعی کنید که به صورت عمود بر آنها حرکت کنید. موقع پارک از تماس لاستیک و برخورد آن با جدول اجتناب کنید.

نکاتی در مورد استفاده از لاستیک‌های یدکی

- به صورت دوره‌ای فشار باد لاستیک را چک کنید و وجود سائیدگی یا پارگی لاستیک یدک را بررسی نمایید.
- طول عمر لاستیک یدک نباید بیشتر از ۴ سال باشد.
- از گذاشتن روغن در کنار لاستیک یدک خودداری کنید.
- هرگز برای مدت طولانی از لاستیک یدک استفاده نکنید.

بازدید و بررسی آسیب دیدگی یا عدم آسیب دیدگی چرخ

عیوب لاستیک و از جمله عیوب فوق‌الذکر می‌توانند

بررسی و بازدید فشار باد لاستیک

فشار باد لاستیک عقب	فشار باد لاستیک جلو	مدل	
210kPa 30PSI	230kPa 33PSI	185/65/R14	لاستیک
250kPa		185/65/R14	قطعات یدکی

- تنظیم فشار باد لاستیک را کنترل کنید و یا حداقل هر دو هفته یک بار این کار را انجام دهید. تنظیم نبودن فشار باد لاستیک منجر به:
 ۱. افزایش سائیدگی لاستیک
 ۲. اثر نامطلوب روی کیفیت هدایت خودرو و استفاده ایمن از آن، اثرگذاری روی راحتی رانندگی
 ۳. افزایش مصرف سوخت
 ۴. حداکثر سرعت خودرو از ۸۰ کیلومتر در ساعت بیشتر نمی‌شود و فاصله طی شده موقع استفاده

■ بازدید و بررسی و تعویض تایرها

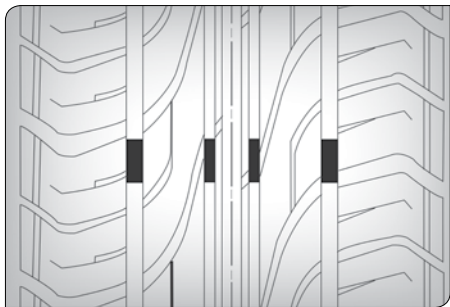

□ بازدید و بررسی تایرها

موقعی که علامت سایش آج ظاهر شد باید تایر را تعویض کنید.

در کف هر تایر یک علامت سایش آج وجود دارد که به شما در مورد تعویض تایر کمک می‌کند. این علامت وقتی ظاهر می‌شود که عمق آج تنها ۱/۶ میلیمتر یا کمتر باشد. در صورتی که علامت سایش در دو یا چند شیار الگو دیده شود، تایرها باید تعویض گردند. رانندگی با تایر سائیده خطر لغزش را افزایش می‌دهد.

کنید. هرگز از روی ظاهر تایر فشار باد آن را حدس نزنید. فراموش نکنید که اختلافی جزئی در میزان فشار مجاز باد تایر هم سبب سختی رانندگی با خودرو می‌شود. هرگز در هنگام کار کردن خودرو باد تایر را خالی و یا فشار آن را کم نکنید. همیشه بعد از رانندگی فشار باد تایر اندکی بالا می‌رود که طبیعی است.

• همواره سروالف را نصب کنید. در غیراین صورت گرد و غبار ممکن است وارد والون شده و سبب نشستی هوا در صورت عدم وجود سروالف شود. در صورتی که سروالف گم شد، بلافاصله یک سروالف جدید استفاده کنید.

🌸 پیام‌های زیستی

— پایین بودن فشار باد تایر سبب افزایش مصرف سوخت می‌گردد.

- عدم کنترل راحت خودرو
- ترکیدگی لاستیک در اثر داغ کردن
- سایش غیر یکنواخت
- تغییر شکل لاستیک

■ فشار خیلی بالا (فشار بالا)

- سایش شدید قسمت میانی آجها
- امکان آسیب‌دیدگی شدید لاستیک‌ها در اثر شرایط حاد جاده‌ای هم بالا می‌رود.
- در صورتی که مرتباً فشار باد لاستیک‌ها به هم می‌خورد، برای رفع عیب کامل به نمایندگی مجاز شرکت مراجعه کنید. دستورالعمل‌های زیر در مورد بازدید و بررسی لاستیک‌ها می‌توانند بسیار مفید باشند.

این کار باید با روش زیر اجرا شود:

- فشار باد تایر باید در حالت سرد بررسی شود.
- بدین منظور خودرو را حداقل ۳ ساعت پارک کنید و یا با سرعت ۱/۵ کیلومتر رانندگی نمایید، فشار باد صحیح برای تایر تنها با این روش قابل اندازه‌گیری است.
- همیشه با گیج مناسب فشار باد تایر را اندازه‌گیری

تعووض تایرها

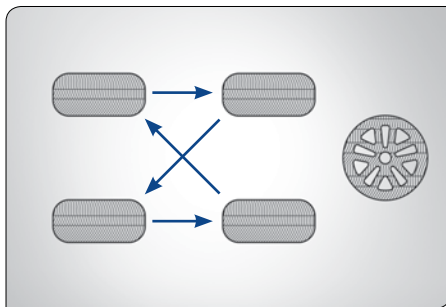

در صورتی که آج تایر یخ‌شکن زیر ۴ میلی‌متر باشد، کارایی آن از دست می‌رود.

وجود بریدگی، ترک و یا خشکی در روی لایه مفتول تایر و دو نیم شدن آن بدان معنی است که داخل تایر آسیب دیده است و باید تعویض شود.

اگر تایر نشستی داشته و یا قابل پنچرگیری نباشد باید تعویض گردد. در صورت نیاز با نمایندگی مجاز شرکت تماس بگیرید تا به شما در این زمینه مشاوره بدهد.

در صورتی که هنگام رانندگی تایر ترکید از ادامه رانندگی خودداری کنید: این کار سبب آسیب دیدن شدید تایر می‌شود حتی اگر فاصله رانندگی با تایر پنچر کم باشد.

اگر شش سال از تایر استفاده شود باید آن را بازدید نمود حتی اگر ظاهر آن سالم به نظر برسد. با گذشت زمان تایرها تخریب می‌شوند حتی اگر استفاده نشوند و یا به ندرت و کم از آنها استفاده شود که این شامل تایر یکد و تایرهای انبار شده هم می‌شود.

بالانس دینامیکی را انجام دهید.

بالانس چرخ‌ها روی کارایی کنترل خودرو و طول عمر آن اثر دارد. در صورت استفاده از چرخ‌ها برای مدتی بالانس آنها به هم می‌خورد و بنابراین باید آنها را بعد از مدتی بالانس نمود.

موقع تعویض تایر تیوب لس باید والون جدیدی هم استفاده شود.

هشدار



لطفاً از دستورالعمل‌های زیر تبعیت کنید وگرنه امکان بروز سانحه و جراحت‌های جدی و حتی مرگ وجود دارد:

- هرگز از انواع تایر مانند رادیال، قطری و یا تایرهای با فرم‌های ساختاری دیگر روی یک خودرو استفاده نکنید. این کار باعث خارج شدن خودرو از کنترل و مشکلات عدیده می‌شود.
- هرگز از تایر و رینگ با مشخصات دیگر و متفاوت استفاده نکنید. این کار می‌تواند سبب خارج شدن خودرو از کنترل و سانحه بشود.
- اگر تایر جلو آسیب دید، هرگز آن را با تایر یکد تعویض نکنید. برای ایمنی بیشتر تایر عقب را به جلو آورده و تایر یکد را در عقب خودرو استفاده کنید.

همواره موقع تعویض تایرها، از تایرهای با اندازه و ساختار یکسان و نیز با ظرفیت باربری یکسان یا بیشتر استفاده کنید.

اگر تایرهای با اندازه و نوع متفاوت استفاده شود در آن صورت روی رانندگی، مقادیر خوانده شده در کیلومتر و دور خودرو، فاصله خودرو تا زمین و فاصله بین بدنه خودرو و تایر و یا بین بدنه خودرو و زنجیر یخ‌شکن اثر می‌گذارد.

هرگز از تایرهای دست دوم استفاده نکنید. توصیه می‌شود که هر چهار تایر را با هم تعویض کنید و یا همزمان حداقل دو تایر را عوض کنید.

هر بار که تایرها را تعویض می‌کنید، حتماً تست

هشدار

- بعد از بستن تایر معمولی عقب خودرو در جلو و یا تعویض تایر بیک، مقدار فشار باد تایر روی صفحه کیلومتر فشار واقعی نیست زیرا تعریف انطباقی فشار تایر برای سیستم پایش فشار باد تایر انجام نشده است. برای تعریف و حل مشکل به نمایندگی مراجعه شود.

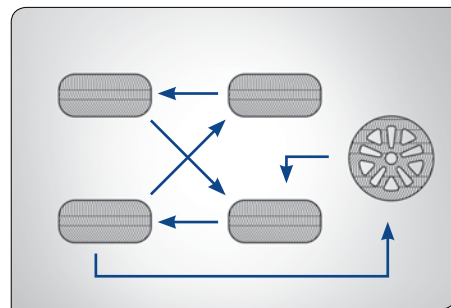

□ تعویض دوره‌ای تایرها

برای بالانس نمودن سایش و افزایش عمر تایر، توصیه می‌شود که هر ۱۰۰۰۰ کیلومتر یکبار تعویض

دوره‌ای تایرها انجام شود و به صورت ضربدری با هم تعویض گردند. بهترین دوره تعویض جای تایرها به شرایط جاده و عادات رانندگی بستگی دارد. برای اطلاع از روش‌های تعویض تایر به بخش کم شدن باد تایر رجوع شود. قبل از تعویض چرخ‌های تایرها، وجود سایش و یا آسیب‌دیدگی غیر یکنواخت در آنها را چک کنید. سایش غیر عادی معمولاً در اثر فشار باد نادرست، تنظیم چرخ نامناسب، عدم بالانس چرخ و یا ترمز شدید ایجاد می‌شود.

□ تعویض رینگ چرخ

اگر رینگ خم شده و یا دچار خوردگی و پارگی شدید شده است آن را تعویض کنید. اگر از رینگ آسیب دیده استفاده شود و به موقع تعویض نگردد، تایر از روی آن در رفته و خودرو از کنترل خارج می‌شود.

□ انتخاب توییپ چرخ

موقع انتخاب رینگ باید از رینگی مشابه رینگ اصلی استفاده کرد تا شکلی از نظر ظرفیت تحمل بار، قطر و یا عرض و افت و غیره پیش نیاید. اگر رینگ‌های با ابعاد و یا از نوعی دیگر استفاده شود در آن صورت کارایی آن کم و عمر رینگ و

بلبرینگ کوتاه می‌شود و اثر خنک‌کنندگی ترمز کمتر و مقدار نشان داده شده روی کیلومتر شمار و دور سنج واقعی و صحیح نیست. در این حالت پارک خودرو سخت است و زاویه روشنایی چراغ‌های جلو دقت ندارد و ارتفاع سپر و فاصله از زمین و فاصله بین زنجیر چرخ و بدنه خودرو و نیز شاسی تحت تأثیر این مسئله قرار می‌گیرند.

توصیه می‌شود که از رینگ‌های دسته دوم استفاده نشود زیرا آنها مدت زیادی کار کرده‌اند و ممکن است ناگهان خراب شوند. اگر رینگ کج شده را درست کنید ممکن است ساختار آن آسیب ببیند و بنابراین نباید مجدداً از آن استفاده کنید. اگر رینگ مخصوص تایر تیوب لس باشد نباید هرگز با تیوب از آن استفاده کرد حتی اگر رینگ نشستی داشته باشد.

هشدار

از دستورالعمل‌های زیر تبعیت کنید در غیر این صورت ممکن است تصادف رخ دهد و منجر به جراحت شدید و یا حتی مرگ گردد:

- هرگز از تائیری غیر از تایرهای پیشنهادی سازنده استفاده نکنید.

- اقدامات احتیاطی را در رابطه با توییپ‌های آلیاژ آلومینیومی رعایت کنید.



■ انتخاب تایرهای یخ‌شکن

باید از تایرهای یخ‌شکن با اندازه یکسان، ساختار و ظرفیت تحمل بار مساوی با تایرهای اصلی استفاده شود. هرگز از تایری غیر از تایرهای پیشنهادی استفاده نکنید و قبل از بستن تایرها از مقررات راهنمایی و رانندگی در این رابطه اطلاع داشته و آنها را رعایت کنید.

⚠ هشدار

■ از تایر یخ‌شکن با مشخصات متفاوت استفاده نکنید.

در غیر این صورت کنترل خودرو دشوار بوده و ممکن است از کنترل خارج و سبب بروز سانحه شود.

■ بستن تایرهای یخ‌شکن

تمامی چرخ‌ها باید تایر یخ‌شکن باشند. اگر تنها روی چرخ‌های جلو تایر یخ‌شکن ببینید، در آن صورت کارایی تماس با زمین چرخ‌های جلو و عقب متفاوت بوده و خودرو ممکن است از کنترل خارج شود. تایرهای پیاده شده را در جای خشک و خنک نگهداری کنید.

همیشه جهت جا زدن تایر را علامت گذاری و موقع تعویض در همان جا نصب کنید.

■ پیچ و مهره‌های چرخ باید بعد از ۱۶۰۰ کیلومتر اول بررسی و سفت شوند.

■ در صورت تعویض چرخ‌های چرخ‌ها، و یا تعمیر و تعویض آنها، باید مهره‌ها را بررسی و بعد از ۱۶۰۰ کیلومتر رانندگی آنها را سفت کنید.

■ دقت کنید تا در موقع استفاده از زنجیره‌های یخ‌شکن به رینگ آلومینیومی آسیب نرسد.

■ همواره از آچار چرخ مخصوص رینگ آلومینیومی جیلی استفاده کنید.

■ موقع بالانس چرخ‌ها، از وزنه بالانس و چکش لاستیکی و یا پلاستیکی استفاده کنید.

■ رینگ آلومینیومی را به صورت دوره‌ای بازدید نمایید و در صورتی که آسیب دیده است آن را تعویض کنید.

■ خودرو مجهز به تایر یخ‌شکن و زنجیر چرخ

توصیه می‌شود که از زنجیر چرخ یا تایر یخ‌شکن در جاده‌های برفی و یخی استفاده کنید.

نیروی چسبندگی تایرهای عادی بهتر از تایرهای یخ‌شکن روی جاده‌های خیس و یا خشک عمل می‌کند.

⚠ هشدار

■ از تایر یخ‌شکنی که درست باد نشده است استفاده نکنید.

⚠ هشدار

■ قطع نظر از نوع تایر یخ‌شکن، سرعت خودرو نباید بیشتر از حداکثر سرعت مجاز و یا سرعت مجاز خودرو باشد.

■ انتخاب زنجیر چرخ

همیشه از زنجیر چرخ با اندازه و نوع صحیح استفاده کنید.

شرایط استفاده از زنجیر چرخ به وضعیت‌های مختلف جاده و نوع آن بستگی دارد. بنابراین باید قبل از استفاده از زنجیر چرخ از مقررات راهنمایی و رانندگی در این رابطه اطلاع پیدا کرد.

■ بستن زنجیر چرخ

زنجیر چرخ باید سفت روی چرخ‌های جلو بسته شود. هرگز زنجیر چرخ را روی چرخ‌های عقب نبندید. بعد از طی هر ۵ تا ۱۰ کیلومتر، مجدداً زنجیر چرخ‌ها را سفت کنید. موقع بستن زنجیر چرخ، از دستورالعمل‌های سازنده آن تبعیت کنید. اگر رینگ چرخ استفاده می‌شود احتمال خراشیدگی آن در اثر تماس با زنجیر چرخ وجود دارد. بنابراین باید قبل از بستن زنجیر آن را پیاده کنید.

⚠ هشدار

- هرگز از سرعت ۵۰ کیلومتر در ساعت و یا سرعت مجاز تعیین شده توسط سازنده زنجیر چرخ (هر کدام کمتر بود) بیشتر نرانید.
- هنگام حرکت با زنجیر چرخ از دور ناگهانی و یا قفل ترمز خودداری کنید. در هنگام استفاده از زنجیر چرخ، کنترل خودرو سخت تر است.
- موقع دور زدن با زنجیر چرخ بیشتر احتیاط کنید. قبل از دور زدن سرعت خود را کم کنید تا خودرو از کنترل خارج نشود در غیراین صورت امکان بروز سانحه وجود دارد.

■ بازدید و بررسی وضعیت باتری

□ اقدامات احتیاطی

⚠ هشدار

■ باتری هیدروژن انفجاری و قابل احتراق تولید می‌کند.

از ایجاد جرقه در هنگام کار روی باتری خودداری کنید.

هرگز روی باتری سیگار نکشید و یا کبریت نزنید. آب باتری سمی و اسید سولفوریک خورنده است. از تماس آب باتری با چشم و یا پوست و لباس‌های خود اجتناب کنید.

□ از آشامیدن آب باتری خودداری کنید.

موقع کار نزدیک باتری از عینک محافظ استفاده کنید. باتری باید دور از دسترس اطفال باشد. اقدامات اضطراری اورژانسی: در صورت تماس آب باتری با چشم آن را بلافاصله با آب بشویید و برای درمان بعدی به بیمارستان مراجعه کنید. در صورت امکان در مسیر بیمارستان، محل پاشیدن

آب باتری را با یک پارچه خیس یا اسفنج تمیز کنید. اگر پوست بدن با آب باتری تماس پیدا کرد بلافاصله آن را بشویید و در صورت احساس درد و سوزش به پزشک مراجعه کنید.

آب باتری موقع ریختن روی لباس‌ها می‌تواند به پوست هم نفوذ کند. بنابراین بهتر است که بلافاصله لباس را درآورده و براساس روش‌های فوق عمل کنید. اگر آب باتری را اشتباه خوردید، باید مقدار زیادی آب پاک و شیر بخورید و سپس از شیر حاوی اکسید منیزیم، مخلوط شده با تخم مرغ خام و یا روغن‌های گیاهی استفاده و سپس بلافاصله به پزشک مراجعه کنید.

⚠ هشدار

اقدامات احتیاطی برای موقع شارژ باتری:

- باتری موقع شارژ هیدروژن تولید می‌کند!
- همیشه در یک محیط باز باتری را شارژ کنید.
- از شارژ کردن باتری در گاراژ و یا در اتاق‌های در بسته خودداری کنید زیرا امکان تهویه درستی ندارند.
- موقع روشن بودن خودرو باتری را شارژ نکنید. همه وسایل برقی غیر ضروری را خاموش کنید.



برقی باید موقع عدم استفاده خاموش شوند.

پیامهای زیستی

باتری حاوی اسید سولفوریک و سرب است و باید آن را برای معدوم کردن تحویل نمایندگی مجاز شرکت داد.

بازدید و بررسی یا تعویض فیوزها

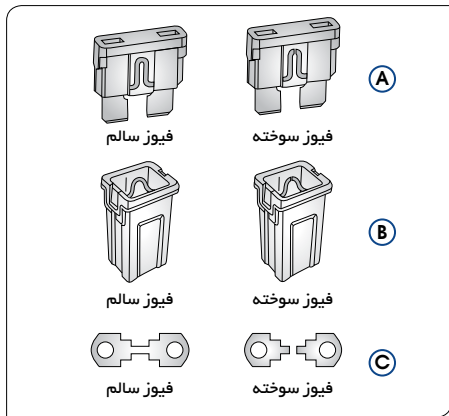

بیشتر گریس یا ژل پترولیوم را روی اتصالات باتری بمالید.

- از بستن و سفت نمودن مهره‌ها روی صفحه پرس اطمینان حاصل کنید. اگر اتصالات شل بودند آنها را سفت کنید اما بیش از اندازه آنها را سفت نکنید.
- صفحه پرس را تا گشتاور تعیین شده سفت کنید: هرگز زیاد سفت نکنید در غیراین صورت باتری آسیب می‌بیند.

نگهداری باتری

باتری برای نگهداری باید شارژ شود. توصیه می‌شود که اگر خودرو بیش از یک هفته استفاده نمی‌شود، باتری آن جدا شود. ولتاژ مدار باز باتری را اندازه بگیرید و در باتری را با ولتاژ کمتر از ۱۲/۴ ولت شارژ نمایید.

پیامهای زیستی

- در مصرف برق خودرو صرفه‌جویی نمایید.
- برق خودرو توسط دینام تأمین می‌شود و این اتفاق در حال حرکت خودرو رخ می‌دهد و روشن کردن وسایل برقی بار موتور بیشتر و در عین حال مصرف سوخت را افزایش می‌دهد. وسایل

چون خودروهای جدید از باتری اتمی بدون نیاز به نگهداری استفاده می‌کنند باید از روش شارژ با ولتاژ ثابت استفاده نمود. ولتاژ شارژ ۱۴ - ۱۵ ولت است و معمولاً برای شارژ کامل باتری این خودرو به چندین ساعت وقت نیاز است.

بازدید و بررسی ظاهر باتری

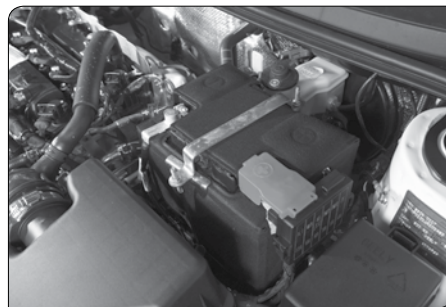

خوردگی در باتری و یا شل بودن اتصالات و یا خرابی بدنه و یا شل بودن بست‌های آن را چک کنید. اگر باتری قبلاً خوردگی دارد و یا سولفاته شده است، باید آن را با مخلوط آب گرم و بی‌کربنات سدیم تمیز کنید. برای جلوگیری از خوردگی

جعبه فیوز روی کابل مثبت باتری

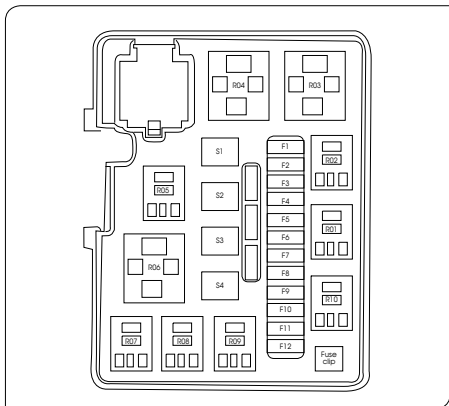
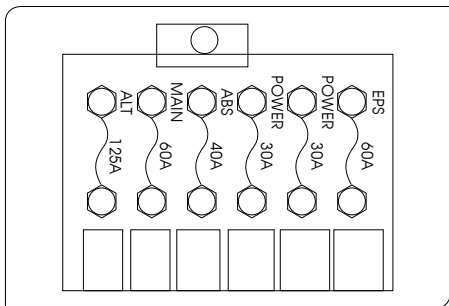

در سیستم برق خودرو وجود دارد. در این وضعیت به نمایندگی مجاز شرکت مراجعه کنید. از فیوز با ظرفیت بالاتر از جریان اسمی استفاده نکنید زیرا این کار سبب آسیب رسیدن جدی به سیستم برق و خطر آتش‌سوزی می‌گردد.

محل فیوزها

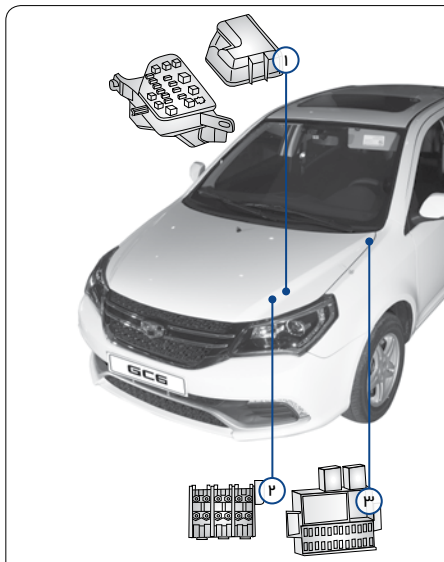

اگر چراغ‌های جلو و یا دیگر وسایل برقی خودرو درست کار نمی‌کنند، فیوزها را بررسی نمایید. در صورتی که فیوز سوخته بود آنها را تعویض کنید. سوئیچ را ببندید و وسایل کمکی را خاموش و فیوزهای سوخته را خارج و بررسی نمایید.

فیوز سوخته را پیدا کنید، نام مدار مربوط به آن فیوز روی درپوش جعبه فیوز درج شده است. فیوز نوع A را با انبر مخصوص بیرون بیاورید اگر نمی‌توانید مشخص کنید که کدام فیوز سوخته است، فیوزهای معیوب را تعویض و به جای آنها از فیوزهای نو با کیفیت استفاده کنید. همواره از فیوز با آمپر یکسان به جای فیوزهای سوخته استفاده کنید.

در صورت عدم دسترسی به فیوز، فیوزهای کولر را که به آن نیازی نیست استفاده کنید و در صورتی که ظرفیت آنها یکسان است آنها را تعویض نمایید.

در صورت عدم وجود فیوز با آمپر یکسان، از فیوز با آمپر کمتر استفاده کنید اما سعی کنید تا حد امکان آمپر یکسان باشد. اگر ظرفیت آمپر فیوز کمتر باشد، احتمالاً می‌سوزد و این به معنای وجود مشکل در مدار نیست. در صورت استفاده از فیوز با آمپر کمتر، هرچه سریعتر آن را با فیوز مناسب تعویض کنید. بهترین کار آن است که مجموعه‌ای فیوزهای یکی را برای موارد اضطراری در اختیار داشته باشید.

اگر فیوزهای جدید سریع می‌سوزند احتمالاً نقصی

درب محفظه موتور

(MR۴۷۹G۱۵۰-۲G۱۵۰ JLB صادر شده به خاورمیانه):

شماره سریال	فیوز	مشخصات و ظرفیت
S1	فن خنک‌کننده	۳۰ آمپر
S2	سونیچ جرقه IMG-1	۳۰ آمپر
S3	شیشه بالابر	۳۰ آمپر
S3	واحد کنترل مرکزی	۳۰ آمپر
S4	فن بخاری	۳۰ آمپر
S4	فن بخاری	۴۰ آمپر
F1	کمپرسور	۱۰ آمپر
F2	استارت	۳۰ آمپر
F3	چراغ مه‌شکن جلو	۱۵ آمپر
F4	دینام	۱۰ آمپر
F5	AM2	۱۵ آمپر
F6	بوق برقی	۱۵ آمپر
F7	رله اصلی	۲۰ آمپر
F8	نور بالا	۱۵ آمپر
F9	نور پایین	۱۵ آمپر
F 10	پمپ خلا، (گیربکس اتوماتیک)	۱۵ آمپر
F10	فن خنک‌کننده سمت راست	۲۰ آمپر
F11	ESC/ABS	۲۵ آمپر
F11	فن خنک‌کننده سمت چپ	۲۰ آمپر
F12	پمپ بنزین	۱۵ آمپر

جعبه فیوز داخل اتاقها

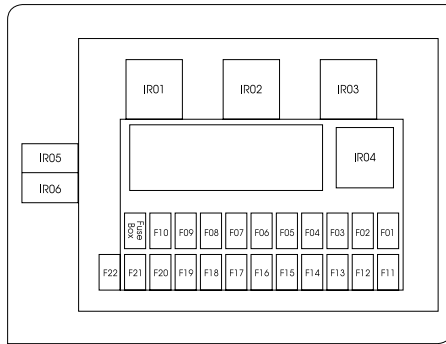



شماره سریال	فیوز	مشخصات
IR01	رله چراغ مینیاتوری	
IR02	رله فن بخاری	
IR03	رله چراغ مه شکن جلو	
IR04	رله بوق	
IR05	رله صندوق عقب	
IR06	رله برف پاک کن عقب	
F01	منبع تغذیه سانروف	۲۰ آمپر
F02	منبع تغذیه رادیو ضبط	۱۵ آمپر
F03	منبع تغذیه چراغ کوچک (پارک)	۱۰ آمپر
F04	منبع تغذیه چراغ ترمز	۱۰ آمپر
F05	منبع تغذیه چراغ هشدار خطر	۱۵ آمپر
F06	منبع تغذیه ECU دینام	۱۰ آمپر
F07	منبع تغذیه واحد کنترل متمرکز	۱۰ آمپر
F08	گر مکن شیشه عقب	۲۰ آمپر

مشخصات	فیوز	شماره سریال
۱۵ آمپر	منبع تغذیه کمربند ایمنی	F09
۱۰ آمپر	منبع تغذیه چراغ کابین	F10
-	-	F11
۱۰ آمپر	آینه داخلی	F12
۱۵ آمپر	فندک	F13
۱۵ آمپر	واسط خروجی منبع تغذیه	F14
۱۰ آمپر	SRS-ECU	F15
۱۰ آمپر	واحد کنترل متمرکز	F16
۱۰ آمپر	چراغ دنده عقب	F17
۱۰ آمپر	ABS-ECU	F18
۷/۵ آمپر	سنسور پارک	F19
۱۰ آمپر	دینام	F20
۱۵ آمپر	شیشه شوی	F21
۱۰ آمپر	صفحه کیلومتر	F22

■ اضافه نمودن مایع شوینده به مخزن شیشه‌شوی

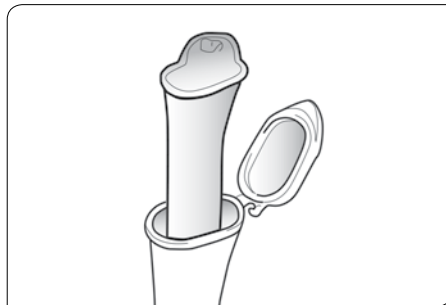
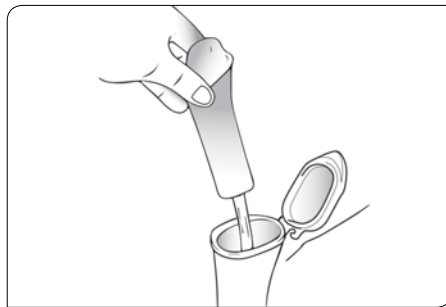

اگر شیشه‌شوی کار نمی‌کند، احتمالاً مخزن آن خالی است؛ لطفاً مایع شیشه‌شوی در آن بریزید. وقتی که میزان آب موجود در مخزن شیشه‌شوی کمتر از علامت LOW است، به آن مایع جدید اضافه نمایید. می‌توان از آب تمیز به عنوان مایع شیشه‌شوی استفاده کرد. اما مایع شیشه‌شوی حاوی ضدیخ باید در نواحی استفاده شود که در آنها دمای محیط کمتر از نقطه انجماد است. نمایندگی‌های مجاز شرکت و اغلب یدک فروشی‌ها از این محصولات دارند. برای ترکیب مایع شیشه‌شوی به نسبت‌های تعیین شده توسط سازنده محصول توجه کنید.

⚠ احتیاط

- هرگز از مایع رادیاتور و یا مواد دیگر استفاده نکنید زیرا به رنگ بدنه خودرو آسیب می‌زنند.

■ بازدید و بررسی برف‌پاک‌کن

□ تیغه‌های برف‌پاک‌کن

⚠ احتیاط

- گریس، سیلیکون و فرآورده‌های نفتی اثر

برف‌پاک‌کن و تیغه‌های آن را کم می‌کنند. همیشه تیغه‌های برف‌پاک‌کن را با آب و صابون بشویید و وضعیت آنها را به صورت منظم چک کنید.

شیشه جلورا به صورت مرتب بشویید و از تیغه‌های برف‌پاک‌کن برای تمیز کردن ماسه روی شیشه استفاده نکنید زیرا سبب کاهش طول عمر برف پاک کن و تیغه می‌شود.

اگر لاستیک تیغه سفت شده و یا ترک خورده باشد، آن را تعویض نمایید و یا در صورتی که تیغه روی شیشه خش می‌اندازد و یا نمی‌تواند بخشی از آن را تمیز کند، آن را تعویض نمایید. شیشه را به صورت منظم با شیشه‌شوی تمیز کنید و قبل از تعویض تیغه‌های برف‌پاک‌کن از تمیز بودن کامل شیشه جلو اطمینان حاصل کنید.

همیشه از تیغه‌های مشابه با تیغه برف‌پاک‌کن اصلی استفاده کنید.

اگر برف‌پاک‌کن و یا شیشه جلو با یخ یا برف پوشیده و یا یخ زده باشد، در آن صورت باید برف و یخ روی تیغه و شیشه را تمیز و سپس برف‌پاک‌کن را روشن کنید تا برف‌پاک‌کن آسیب نبیند.

هرگز موقعی که سطح شیشه خشک است و یا اشیای سفتی روی آن هستند، برف‌پاک‌کن را



احتیاط !

- وقتی تیغه برف‌پاک‌کن نصب نشده است، شیشه جلو در صورتی که بازو به آن برخورد نماید آسیب می‌بیند. چنین آسیبدیدگی‌هایی مشمول گارانتی نیست و بنابراین از تماس بازوی برف‌پاک‌کن با شیشه جلو جلوگیری نمایید.

۴. برای بستن تیغه برف‌پاک‌کن عکس روند بالا عمل کنید.

روشن نکنید در غیراین صورت تیغه‌ها و شیشه جلو آسیب می‌بینند.

تعویض تیغه برف‌پاک‌کن شیشه جلو



همواره تیغه برف‌پاک‌کن را بازدید کنید تا از عدم سایش و پارگی آن اطمینان یابید. برای تعویض تیغه برف‌پاک‌کن به شرح زیر عمل کنید:

۱. بازوی تیغه برف‌پاک‌کن جلو را بالا بیاورید و از شیشه جدا کنید.
۲. بست تثبیت برف‌پاک‌کن را در جهت فلش فشار دهید و همزمان تیغه را در امتداد بازوی برف‌پاک‌کن بکشید.
۳. تیغه برف‌پاک‌کن را جدا کنید.

۱۴۳۱ / ۱۴۴۵ * ۱۴۵۰ * ۲۵۰۲	میلی متر	فاصله چرخ‌ها * فاصله چرخ‌های جلو * فاصله چرخ‌های عقب
۵	نفر	تعداد سرنشینان
$۲^{\circ} \pm ۳۲^{\circ} / ۲^{\circ} \pm ۳۷/۲^{\circ}$		حداکثر زاویه چرخش چرخ جلو (داخلی / بیرونی)
$(\geq \text{difference } ۰/۵^{\circ}) ۰/۷۵^{\circ} \pm ۰/۵^{\circ} -$		زاویه کمبر چرخ جلو
$(\geq \text{difference } ۰/۵^{\circ}) ۰/۷۵^{\circ} \pm ۰.۹۳۳۳^{\circ} -$		زاویه کمبر چرخ عقب
$(\geq \text{difference } ۰/۵^{\circ}) ۰/۷۵^{\circ} \pm ۱۰^{\circ}$		زاویه انحراف محور کینگ پین
$(\geq \text{difference } ۰/۵^{\circ}) ۰/۷۵^{\circ} \pm ۲^{\circ}$		کستر
mm (۲ ± ۱)		تواین چرخ‌های جلو
mm (۳ ± ۳)		تواین چرخ‌های عقب
۳۰ درصد		حداکثر شیب قابل عبور

JL۷۱۵۱B۰۵	واحد	آیتم / مدل خودرو
۶/۱	لیتر در هر ۱۰۰ کیلومتر	مصرف سوخت ترکیبی
۲ - ۶	میلی متر	لقی پدال گاز
۵ - ۱۵	میلی متر	لقی پدال ترمز
بیشتر یا مساوی با ۵	G	مقادیر عدم بالانس دینامیکی چرخ داخل و خارج
استاندارد ملی IV		سطح آلاینده‌گی



JL۷۱۵۱B۰۵	آیتم ها / مدل خودرو
۱۴۳۵ * ۱۶۹۲ * ۴۳۴۲	طول * عرض * ارتفاع
۱۴۴۵ / ۱۴۳۱ * ۱۴۵۰ * ۲۵۰۲	فاصله چرخ‌ها * فاصله چرخ‌های جلو * فاصله چرخ‌های عقب
۵	تعداد سرنشینان
۱۱۳۲	وزن ناخالص
۶۹۲	وزن روی اکسل جلو
۴۴۰	وزن روی اکسل عقب
۱۵۰۷	حداکثر وزن مجاز کل
۸۱۰	وزن روی اکسل جلو
$۲^{\circ} \pm ۳۲^{\circ} / ۲^{\circ} \pm ۳۷/۲^{\circ}$	حداکثر زاویه چرخش چرخ جلو (داخلی / بیرونی)
$(\geq ۰/۵^{\circ} \text{ difference}) ۰/۷۵^{\circ} \pm ۰/۵^{\circ} -$	زاویه کمبر چرخ جلو
$(\geq ۰/۵^{\circ} \text{ difference}) ۰/۷۵^{\circ} \pm ۰.۹۳۳۳^{\circ} -$	زاویه کمبر چرخ عقب
$۰/۷۵^{\circ} \pm 1^{\circ}$ $(\geq ۰/۵^{\circ} \text{ difference})$	زاویه انحراف محور کینگ پین
$۰/۷۵^{\circ} \pm ۲^{\circ}$ $(\geq ۰/۵^{\circ} \text{ difference})$	کستر

آیتم ها / مدل خودرو	واحد	JL۷۱۵۱B۰۵
تواین چرخ های جلو	mm (۲ ± ۱)	
تواین چرخ های عقب	mm (۳ ± ۳)	
حداکثر سرعت خودرو	کیلومتر در ساعت	بیشتر یا برابر ۱۷۰
حداکثر شیب قابل عبور	درصد	
مصرف سوخت ترکیبی	لیتر در هر ۱۰۰ کیلومتر	۵/۶
لقی پدال گاز	میلی متر	
لقی پدال ترمز	میلی متر	
مقادیر عدم بالانس دینامیکی داخل و خارج چرخ	⊙	
سطح آلاینده گی		استاندارد ملی IV



ALV151B05	واحد	آپتیم‌ها / مدل خودرو
۱۴۴۵ / ۱۴۶۵ * ۱۶۹۳ * ۴۰۵۰ / ۴۰۱۵	میلی متر	طول * عرض * ارتفاع
	میلی متر	فاصله چرخ‌ها * فاصله چرخ‌های جلو * فاصله چرخ‌های عقب
۵	نفر	تعداد سرنشینان
۱۱۲۳	کیلوگرم	وزن ناخالص
۶۹۵	کیلوگرم	وزن روی اکسل جلو
۴۲۸	کیلوگرم	وزن روی اکسل عقب
۱۴۹۸	کیلوگرم	حداکثر وزن مجاز کل
۸۱۳	کیلوگرم	وزن روی اکسل جلو
۶۸۵	کیلوگرم	وزن روی اکسل عقب



فهد دره سازان بجم

www.bamco.ir

راهنمای گارانتی



مشتری گرامی

از صمیم قلب خرید خودروی GC6 را به شما تبریک گفته و از حسن توجه و اعتمادتان به محصولات خودروسازان بيم سپاسگزاريم. اميدواريم در هر روز از زندگي، GC6 همراه سفرهاي خوش و به ياد ماندني تان باشد. نمايندگي هاي مجاز «شرکت خدمات و تجارت بيم خودرو» خدمات تعمير و نگهداري مناسب و موثري را براي خودروي شما ارائه خواهند داد. با افتخار ورود شما به خانواده بزرگ کرمان موتور را تبریک گفته و براي تان رانندگي دلپذيري را آرزو منديم.

۱۸۱	شرح اقدامات در سرویس ۶۰۰۰۰ کیلومتر	۱۶۳	شرایط سرویس اولیه و گارانتی
۱۸۳	شرح اقدامات در سرویس ۶۵۰۰۰ کیلومتر	۱۶۷	سرویس و نگهداری
۱۸۴	شرح اقدامات در سرویس ۷۰۰۰۰ کیلومتر	۱۶۸	شرح اقدامات در سرویس اولیه
۱۸۵	شرح اقدامات سرویس ۷۵۰۰۰ کیلومتر	۱۷۰	شرح اقدامات در سرویس ۱۰۰۰۰ کیلومتر
۱۸۶	شرح اقدامات در سرویس ۸۰۰۰۰ کیلومتر	۱۷۱	شرح اقدامات در سرویس ۱۵۰۰۰ کیلومتر
۱۸۷	شرح اقدامات در سرویس ۸۵۰۰۰ کیلومتر	۱۷۲	شرح اقدامات در سرویس ۲۰۰۰۰ کیلومتر
۱۸۸	شرح اقدامات در سرویس ۹۰۰۰۰ کیلومتر	۱۷۳	شرح اقدامات در سرویس اولیه در سرویس ۲۵۰۰۰ کیلومتر
۱۹۰	شرح اقدامات در سرویس ۹۵۰۰۰ کیلومتر	۱۷۴	شرح اقدامات در سرویس ۳۰۰۰۰ کیلومتر
۱۹۱	شرح اقدامات در سرویس ۱۰۰۰۰۰ کیلومتر	۱۷۶	شرح اقدامات در سرویس ۳۵۰۰۰ کیلومتر
		۱۷۷	شرح اقدامات در سرویس ۴۰۰۰۰ کیلومتر
		۱۷۸	شرح اقدامات در سرویس ۴۵۰۰۰ کیلومتر
		۱۷۹	شرح اقدامات در سرویس ۵۰۰۰۰ کیلومتر
		۱۸۰	شرح اقدامات در سرویس ۵۵۰۰۰ کیلومتر



فهرده سازان بام

www.bamco.ir

شرکت خودروسازان بام به خریداران خودروهای خود ضمانت می‌دهد که این خودرو تحت استفاده در شرایط عادی و رعایت اصول و ضوابط گارانتی و سرویس‌های ادواری، چه از نظر کیفیت قطعات و چه از نظر ساخت عاری از هرگونه ایرادی بوده و در صورت بروز اشکال طبق ضوابط گارانتی نسبت به رفع عیوب حادث شده در نمایندگی‌های مجاز خود اقدام نماید.

شرایط گارانتی کلی خودروی GC6 مدل اکسلنت ۱۰۰ هزار کیلومتر و یا ۳۶ ماه هر کدام که زودتر برسد خواهد بود لیکن تمام قطعات، اجزاء و مجموعه‌های خودرو دارای شرایط گارانتی اعلام شده نبوده و به فراخور عملکرد و موقعیت این قطعات شرایط و ضوابط گارانتی آنها متفاوت خواهد بود. از این‌رو در این دفترچه شرایط گارانتی تعدادی از قطعات، گارانتی رنگ و بدنه و همچنین ضوابط برخورداری از پوشش گارانتی قطعات و مجموعه‌ها با توجه به نحوه نگهداری خودرو توسط مالک تشریح گردیده است.

با توجه به اینکه انجام به موقع سرویس‌های ادواری بر طبق جداول اعلام شده در این دفترچه عملاً موجب کاهش هزینه‌های نگهداری خودروی شما شده و از وارد شدن صدمات جدی به آن جلوگیری می‌نماید همچنین باعث تداوم استفاده موثر و همیشگی از محصولی می‌گردد که در اختیار دارید. بنابراین نحوه نگهداری از خودرو و رفتار با آن عملاً در بروز هزینه‌های تعمیراتی موثر می‌باشد.

به منظور اطلاع از حقوق قانونی خود در استفاده از شرایط گارانتی خودرو و برخورداری از تضامین شرکت خودروسازان بام برای ارائه خدمات به این خودرو لطفاً نسبت به مطالعه دقیق این دفترچه اقدام نموده تا از شرایط خدمات رایگانی که حق مسلم شماست، مطلع گردید. در صورت وجود اشکالی که مرتبط با نحوه استفاده نا درست از خودرو باشد و بروز هرگونه عیبی در خودرو که مرتبط با انجام ندادن سرویس دوره‌ای در زمان و کیلومتر مشخص باشد عملاً شرایط گارانتی خودرو به تشخیص متخصصین خدمات پس از فروش شرکت در تعویض قطعات و یا مجموعه‌ها تغییر کرده و هزینه‌های تعمیراتی متوجه مشتریان خواهد بود. و خودرو از گارانتی برخوردار نخواهد شد.

در این بخش مشتریان محترم از تمام شرایط گارانتی خودرو و ضوابط و محدودیت‌های موجود که ناشی از رفتار نادرست با خودرو و یا استفاده نامناسب از آن باشد و یا شرایطی که مالکین محترم ممکن است در بروز نوع ایرادات خودرو که منجر به اعمال محدودیت‌های گارانتی می‌گردد، سهم و یا نقش موثر داشته باشند، توضیحات کامل داده شده است.

این دفترچه به عنوان راهنمایی موثر به منظور بهره‌برداری از خدمات گارانتی و ثبت سرویس‌ها به قصد نگهداری خودرو در شرایط مناسب می‌باشد. لذا در نگهداری و حفظ آن دقت نمایید و هنگام فروش خودرو آن را به مالک بعدی تحویل دهید تا در جریان سرویس‌های انجام شده و سوابق آن قرار گیرد.

لیست نمایندگی‌های مجاز فروش و خدمات پس از فروش اعلام شده در این راهنما بر طبق آخرین اطلاعات موجود می‌باشد. برای اطمینان بیشتر از ادامه همکاری این نمایندگی‌ها لطفاً به وب سایت شرکت خدمات و تجارت بام خودرو به آدرس www.bamkhodro.com مراجعه فرموده و یا از طریق تماس با شماره ۴۲۷۲۴ شرکت امداد خودرو از آخرین وضعیت فعال بودن نمایندگی‌ها کسب اطلاع نمایید.

شرایط سرویس اولیه و گارانتی

سرویس اولیه

سرویس اولیه خودرو جیلی، تحت شرایط زیر انجام می‌شود.

• در صورتی که کارکرد خودرو بین ۲۵۰۰ الی ۵۰۰۰ کیلومتر باشد و یا از تاریخ تحویل خودرو بیش از ۳ ماه سپری نشده باشد. اجرت انجام سرویس اولیه خودرو رایگان و قطعات و مواد مصرفی بر عهده مشتری می‌باشد. نمایندگی‌های مجاز می‌بایست انجام سرویس اولیه هر خودرو را در صفحه مربوطه در دفترچه راهنمای مشتری ثبت و با مهر نمایندگی (ثبت کیلومتر و تاریخ مراجعه خودرو) تأیید نمایند.

• در صورتی که کارکرد خودرو بین ۵۰۰۰ الی ۷۰۰۰ کیلومتر باشد و یا از تاریخ تحویل خودرو بیش از ۶ ماه سپری نشده باشد اجرت سرویس اولیه به عهده مشتری بوده و خودرو در شرایط گارانتی قرار می‌گیرد.

• در صورتی که خودرو بیش از ۷۰۰۰ کیلومتر کارکرد داشته باشد و یا از تاریخ تحویل آن بیش از ۶ ماه سپری شده باشد و سرویس اولیه آن

انجام نشده باشد، این خودرو از شرایط گارانتی کاملاً خارج خواهد شد.

• در فاصله زمانی تحویل خودرو تا انجام سرویس اولیه، معایبی که منجر به عدم کارایی و توقف خودرو شوند، تحت پوشش گارانتی قابل رفع می‌باشند.

شرایط کلی گارانتی

• گارانتی شامل ایرادهای کیفی ناشی از طراحی، تولید، مونتاژ و یا مواد اولیه قطعات یا سیستم‌های موجود در خودرو می‌باشد.

• تعویض قطعات در طول دوره گارانتی موجب افزایش مدت گارانتی خودرو و یا قطعه تعویض شده، نمی‌شود. برای مثال اگر قطعه‌ای ۳۰۰۰۰ کیلومتر گارانتی داشته باشد و در کیلومتر ۲۰۰۰۰ تحت شرایط گارانتی تعویض شود، گارانتی باقیمانده آن قطعه فقط ۱۰۰۰۰ کیلومتر خواهد بود.

• داغی قطعاتی که به صورت گارانتی تعویض شده‌اند متعلق به شرکت سازنده بوده و نمایندگی‌های مجاز، داغی قطعات تعویض شده را بر طبق ضوابط موجود به شرکت خدمات و تجارت بم‌خودرو تحویل شرکت خواهند داد.

• هرگونه تصمیم‌گیری در خصوص داغی قطعات گارانتی، مختص شرکت سازنده خودرو می‌باشد.

• تضمین کلیه خدمات و قطعات تعویض شده در شبکه خدمات پس از فروش شرکت خدمات و تجارت بم‌خودرو ۲ ماه یا ۳۰۰۰ کیلومتر کارکرد و قطعات تعویض شده به مدت ۶ ماه یا ۱۰۰۰۰ کیلومتر کارکرد، هرکدام زودتر فرا برسد خواهد بود.

• هزینه پارکینگ و بکسل کردن خودرو (بکسل کردن خودرو در شرایط خاص به تشخیص شرکت خدمات پس از فروش) مشمول گارانتی خواهد بود.

مواردی که تحت پوشش گارانتی می‌باشند

• بر اساس سیاست‌ها و تصمیمات اتخاذ شده، دامنه گارانتی برای هر خودرو به صورت جداگانه از سوی شرکت خودروسازان بم اعلام می‌گردد. بدیهی است که این دامنه کمتر از زمان و کیلومتر تعیین شده در قوانین جاری کشور نمی‌باشد. دامنه گارانتی برای خودرو جیلی GC6 به شرح زیر می‌باشد.

• کلیه اجزاء و سیستم‌های خودرو با در نظر گرفتن شرایط مشخص شده در این دستورالعمل و موارد اعلام شده در جدول زیر، چنانچه در شرایط عادی



شرایط گارانتی	نام قطعات / مجموعه‌ها
۳۶ ماه یا ۱۰۰،۰۰۰ کیلومتر کارکرد	موتور و گیربکس
۱۲ ماه یا ۳۰،۰۰۰ کیلومتر کارکرد	کاسه نمدها - لامپ‌ها (به‌غیر از لامپ چراغ‌های اصلی جلو)
۱۲ ماه یا ۲۰،۰۰۰ کیلومتر کارکرد	باتری (باتری)
۲۴ ماه یا ۴۰،۰۰۰ کیلومتر کارکرد	سیستم صوتی، لاستیک در صورت داشتن عیوب کیفی (شامل طبله کردن - پوسیدگی و سیم زدن)، چراغ‌های جلو و عقب، سنسورها به غیر از سنسور اکسیژن
۱۸ ماه یا ۳۰،۰۰۰ کیلومتر کارکرد	سیستم آگزوز، سهرای کاتالیست، سنسور اکسیژن
۲۴ ماه یا ۱۰۰،۰۰۰ کیلومتر کارکرد	تسمه‌ها، شیشه‌ها، کالیپر ترمز، لنت ترمز تیغه برف‌پاک‌کن، شمع و لامپ چراغ‌های اصلی جلو
۳ ماه یا ۵،۰۰۰ کیلومتر کارکرد	گاز کولر، فیلتر هوا، روغن و بنزین، فیوز و رله های برقی

مورد بهره‌برداری قرار گیرند به مدت ۲۶ ماه و یا ۱۰۰/۰۰۰ کیلومتر (هر کدام زودتر فرا رسد)، تحت پوشش گارانتی قرار می‌گیرند. شرکت خدمات و تجارت بزم خودرو برای رفع عیب، مختار به تعویض قطعه، قطعات و یا مجموعه‌ها و یا تعمیر آنها می‌باشد و این مورد فقط در اختیار و تشخیص شرکت است. در جدول زیر شرایط گارانتی مجموعه‌های اصلی و سایر قطعات را نشان می‌دهد.

- انجام رگلاژها، تنظیم نور چراغ‌ها، آب‌بندی، بالانس، میزان فرمان و هواگیری ترمز فقط یک بار تا ۱۰۰۰۰ کیلومتر کارکرد مجاز می‌باشد.

⚠ احتیاط

- در صورتی که قطعات و یا مجموعه‌های خودرو دارای ایراد باشند و یا عملکرد آن‌ها موجب نشت گاز کولر، روغن موتور و گیربکس، مایع خنک‌کننده رادیاتور، مایع شیشه‌شوی، روغن هیدرولیک فرمان، روغن ترمز و یا تعویض برخی قطعات مصرفی گردد و یا پس از رفع ایراد و تعمیر قطعات و مجموعه‌ها نیاز به پر کردن، سرریز و یا شارژ مجدد این موارد باشد، این مواد و قطعات بر طبق جدول زیر نیز تحت پوشش گارانتی خواهند بود.

ردیف	نام قطعات و مواد مصرفی
۱	روغن‌ها نظیر روغن موتور، گیربکس ترمز و هیدرولیک
۲	مایعات نظیر مایع ضدیخ و مایع شیشه‌شوی
۳	فیلترها نظیر فیلتر بنزین و فیلتر هوا

• چنانچه موادی مانند تسمه‌ها، روغن موتور، روغن ترمز، ضدیخ و گاز کولر در مدت زمانی کمتر از حد استاندارد و معمول فرسوده شده باشند و موجب خرابی یکی از سیستم‌های تحت پوشش گارانتی خودرو شوند، تعویض این قطعات و همچنین مواد و قطعات مصرفی بر طبق جدول بالا، مشمول گارانتی خواهند بود.

عیوب کیفی لاستیک شامل (طلبه کردن، پوسیده شدن، سیم زدن و غیره) مشمول گارانتی می‌باشد. در صورتیکه خرابی و یا نشتی از هریک از قطعات و سیستم‌های تحت پوشش گارانتی منجر به تعویض اقلام فوق گردد این اقلام مشمول گارانتی خواهد بود مشروط بر اینکه عمر مفید قطعه یا قطعات مذکور به پایان نرسیده باشد.

در مورد گارانتی تایر در اثر لاستیک‌سایی، در صورتیکه تمامی سرویس‌های دوره ای خودرو متناسب با کیلومتر کارکرد آن انجام نشده باشد، شامل گارانتی نمی‌باشد.

قطعات و موادی مانند تسمه‌ها، روغن موتور، روغن ترمز، ضدیخ و گاز کولر که نیاز است در یک دوره زمانی مشخص تعویض شوند، چنانچه در مدت زمانی کمتر از حد استاندارد و معمول فرسوده شده باشند خرابی یکی از سیستم‌های تحت پوشش گارانتی را موجب شود، تعویض آنها مشمول گارانتی خواهند بود.

□ مواردی که مشمول گارانتی نمی‌باشند

• نصب هرگونه سیستم و یا تجهیزات اضافی بر روی خودرو موجب ابطال گارانتی قطعات مرتبط خواهد شد. آسیب دیدگی تزیینات و قطعات پلاستیکی ناشی از استفاده نامناسب، خسارت وارده به خودرو به دلیل عدم سرویس و نگهداری صحیح نظیر عدم مراجعه به موقع جهت انجام سرویس‌های ادواری در نمایندگی‌های مجاز. استفاده از سوخت یا مکمل‌های غیر استاندارد. عدم استفاده از روغن‌ها و روانکارهای توصیه شده در کتابچه راهنمای مشتریان و غیره موجب خروج قطعات مرتبط از شرایط گارانتی می‌باشد.

• صدماتی که به علت عدم استفاده طولانی مدت از خودرو به آن وارد می‌شود (مانند خسارت ناشی از روغن موتور یا خالی شدن باتری به شدن طولانی مدت موتور یا خالی شدن باتری به واسطه استفاده نکردن از خودرو برای مدت زمان طولانی) و هرگونه آسیب به رنگ و بدنه خودرو (اعم از طبیعی و غیر طبیعی).

• خرابی قطعات و یا بروز ایرادات ناشی از تصادف، تعویض اتاق خودرو، استفاده نامتعارف (مانند حمل بار با وزن بیشتر از حد مجاز، بکسل نمودن



خودروهای دیگر)، جابجایی نامناسب با خودروبر و سایر موارد مشابه، مشمول گارانتی نمی‌باشند.

• ایرادات ناشی از تعویض یا تعمیر غیر اصولی و یا برداشتن قطعات خودرو.

• در صورتی که مالک، مدارک گارانتی خودرو را ارائه ندهد و امکان اثبات تحت پوشش گارانتی بودن خودرو وجود نداشته باشد.

• حوادثی که دلیل اغتشاش و شورش‌های اجتماعی و سیاسی به خودرو وارد می‌شوند.

• هرگونه دستکاری غیر اصولی، تغییر و یا نصب سیستم‌های اضافه بر روی خودرو بدون مجوز شرکت سازنده و یا استفاده از آپشن‌هایی که مغایر با وضعیت استاندارد و طراحی خودرو باشد مانند استفاده از رینگ‌ها و تایرها، سیستم صوتی، دزدگیر و غیره موجب خروج بخش‌های مرتبط از شرایط گارانتی می‌شود.

• ایرادات ناشی از رانندگی در آب عمیق و یا شستشوی موتور که باعث نفوذ آب به اجزای الکترونیکی، موتوری و داخلی خودرو گردد.

• خسارت ناشی از استهلاک طبیعی خودرو، فرسودگی و رنگ‌پریدگی.

• خسارت ناشی از قرار گرفتن خودرو در میدان‌های

قوی مغناطیسی و غیره (کنار پست‌ها و زیر دکل‌های فشار قوی انتقال نیرو).

• قطعاتی که به طور عادی مصرفی بوده و یا در معرض استهلاک روزمره قرار دارند و یا در سرویس‌های ادواری مورد نیاز خواهند بود، سرریز کردن و یا تعویض انواع سیالات (مانند مایع شیشه‌شوی، مایع خنک کننده موتور و غیره)، روغن‌ها و روانکارها (مانند روغن موتور، روغن هیدرولیک، و غیره)، فیلترها و غیره.

• استفاده از باتری با آمپر نامناسب

• استفاده از مواد شیمیایی برای تمیز کردن تزئینات داخلی.

• عدم مراجعه مالک خودرو مشمول فراخوان پس از اعلام فراخوان از سوی شرکت، به نمایندگی‌های مجاز موجب خروج قطعات مرتبط و سلب مسئولیت از شرکت می‌شود.

□ قطعات بدون گارانتی

قطعات زیر مشمول گارانتی نمی‌باشند:

• کلیه قطعاتی که در اثر تصادف صدمه دیده‌اند.

• کلیه قطعات مصرفی نظیر روغن‌ها - مایعات به استثنای موارد ذکر شده در این دفترچه تحت شرایط خاص

□ خدمات بدون گارانتی

• شستشوی انژکتورها

• سرویس‌های دوره‌ای به‌جز سرویس اولیه.

• آپارکشی تمام قسمت‌های خودرو - آب‌بندی نوار درب‌ها، نوار آب‌گیر شیشه‌ها، زه‌ها و درب صندوق عقب - شارژ گاز کولر، تنظیم نور چراغ‌ها و هواگیری ترمز بعد از ۵۰۰۰ کیلومتر کارکرد.

□ مواردیکه منجر به ابطال گارانتی خودرو خواهند شد

• خودروهای معیوب که در مزایده یا با تخفیف فروخته شده‌اند.

• استفاده از خودرو در مسابقات رالی، سرعت و یا استفاده از آن در سواحل ماسه‌ای و مسیرهای غیرعادی.

• در صورتی که خودرو به‌روش تبدیل کارگاهی و یا استفاده از کیت‌های تأیید نشده توسط شرکت خودروسازان به‌م از طریق کارگاه‌های غیرمجاز، دوگانه‌سوز شود.

• هرگونه تغییرات در خودرو و تقویت آن (و یا تغییرات در نرم‌افزار ECU موتور یا نرم‌افزار TCU گیربکس) یا حذف قطعات استاندارد و جایگزینی با قطعات دیگر.

□ گارانتی رنگ و بدنه خودرو و شرایط ابطال آن

- گارانتی رنگ بدنه خودرو تا ۳ سال بعد از تاریخ تحویل خودرو به مشتری می‌باشد. تصادفات و نگهداری خودرو در شرایط بد آب و هوایی مشمول گارانتی رنگ نمی‌باشد.
- صدمات ناشی از عوامل بیرونی نظیر برخورد سنگ یا قطعات سنگریزه، گرد و غبار، یا شن با بدنه خودرو.
- هرگونه آسیب به رنگ و بدنه خودرو اعم از طبیعی و غیرطبیعی.
- خسارت ناشی از زنگ زدگی غیرطبیعی خودرو، فرسودگی غیرعادی و رنگ پریدگی.
- صدمات ناشی از حوادث طبیعی (سیل، زلزله، صاعقه، ریزش‌های هوایی، باران‌های اسیدی، رانندگی در محیط نم‌کنار، شیره درختان و برگ‌ها، فصله پرندگان، انواع آلودگی‌های زیست محیطی، طوفان و سایر سوانح طبیعی) و حوادثی که به دلیل اغتشاش و شورش‌های اجتماعی و سیاسی به خودرو وارد می‌شوند.
- صدمات ناشی از تردد خودرو در مسیرهای قیرپاشی شده، نم‌کریزی شده و عوامل بیرونی نظیر برخورد سنگ و شن با خودرو مشمول گارانتی نمی‌باشند.

- عوامل جاده‌ای (شن، سنگریزه، گرد و غبار یا سایر عوامل جاده‌ای) که باعث فرورفتن بدنه و صدمه به رنگ بدنه یا شکستگی شیشه شود.
- استفاده از مواد شیمیایی برای تمیز کردن رنگ خودرو یا تزئینات داخلی

□ عیوب شیشه که مشمول گارانتی خواهند بود

- ایرادهای کیفی شیشه مانند هفت‌رنگی، کدری و یا موج‌دار بودن که ناشی از طراحی مواد اولیه و یا ساخت قطعه باشد.
- ترک خودبه‌خودی شیشه بدون آثار ضرب خوردگی.
- تأیید گارانتی شیشه‌ها اعم از شیشه‌های جانبی و شیشه سانروف (در صورت موجود بودن بر روی خودرو) فقط منوط به تأیید شرکت خدمات و تجارت ب‌م خودرو خواهد بود.

■ سرویس و نگهداری

! احتیاط

- عیوب ناشی از عدم انجام سرویس‌های دوره‌ای مطابق با شرایط مندرج در همین دفترچه در شبکه نمایندگی‌های مجاز شرکت، باعث خروج

مجموعه‌های مرتبط خودرو به خدمت مورد نظر، از شرایط تضمین می‌گردد.

■ زمان انجام سرویس‌های ادواری در شرایط آب و هوایی سخت و منطقه پر گرد و غبار و آلوده بایستی کوتاهتر باشد. در چنین شرایطی توصیه می‌شود که پیوسته سطح روغن، آب و وضعیت تسمه‌ها توسط نمایندگی‌های مجاز مورد بازدید قرار گیرد.

■ به خاطر داشته باشید که تعمیرات صحیح و تعویض قطعات اصلی فقط در نمایندگی‌های مجاز شرکت و به دست تکنسین‌های آموزش دیده میسر است.

■ هزینه اجرت سرویس‌های ادواری فقط شامل مواردی است که به شرح کار قید شده است و در صورت نیاز به خدماتی که در ستون مربوطه ذکر نشده باشد، اجرت مطابق قوانین و مقررات شرکت محاسبه و توسط مشتری (یا گارانتی به تشخیص کارشناس نمایندگی) پرداخت می‌گردد.

شرح اقدامات در سرویس اولیه

ردیف	شرح	اقدامات
۱	تسمه‌ها	بازدید
۲	روغن و فیلتر روغن	تعویض
۳	فیلتر هوا	بازدید (در صورت نیاز تمیز و یا تعویض گردد)
۴	مایع خنک کننده موتور	بازدید و سرریز در صورت نیاز
۵	روغن ترمز	بازدید و سرریز در صورت نیاز
۶	سیستم فرمان هیدرولیک، جعبه فرمان و اتصالات آن	بازدید
۷	لاستیک (فشار باد لاستیک و ساییدگی آن) و زاپاس	بازدید تایرها
۹	کنترل عملکرد کلیه سیستم‌های الکتریکی	بازدید با دستگاه
۱۰	کلیه چراغ‌های داخلی و خارجی خودرو	بازدید
۱۱	روغن گیربکس اتوماتیک (از لحاظ سطح روغن و کیفیت)	بازدید و سرریز در صورت نیاز

ردیف	شرح	اقدامات
۱۲	فیلتر هوای سیستم تهویه مطبوع	بازدید (در صورت نیاز تمیز و یا تعویض گردد)
۱۳	آچارکشی کامل خودرو	کنترل گشتاور پیچ‌ها
۱۴	بازدید باک بنزین ، لوله‌ها و اتصالات پان و متعلقات سیستم سوخت‌رسانی و کنیستر	بازدید
۱۵	پدال ترمزو مدار سیستم ترمز و بوستر ترمز (عملکرد و نشتی)	بازدید
۱۶	رگلاژ درب‌ها و ترمز دستی	بازدید
۱۷	تنظیم زوایای چرخ‌ها	بازدید و در صورت نیاز تنظیم
۱۸	بلبرینگ چرخ‌های جلو و عقب	بازدید
۱۹	باتری خودرو (بازدید اتصالات)	بازدید
۲۰	عملکرد سیستم کولر بخاری (عملکرد و نشتی)	بازدید

شرح اقدامات در سرویس ۱۰۰۰۰ کیلومتر

ردیف	شرح	اقدامات
۱	روغن و فیلتر روغن	تعویض
۲	فیلتر هوا	تعویض
۳	مایع خنک کننده موتور	بازدید
۴	لاستیک (فشار باد لاستیک وساییدگی آن) و زاپاس	بازدید
۵	روغن گیربکس (از لحاظ سطح روغن و کیفیت)	بازدید
۶	فیلتر هوای سیستم تهویه مطبوع	تعویض
۷	تنظیم زاوایای چرخ‌های جلو و عقب	بازدید
۸	بلبرینگ چرخ‌های جلو و عقب	بازدید
۹	پدال ترمز و مدار سیستم ترمز و بوستر ترمز (عملکرد و نشتی)	بازدید
۱۰	کلیه چراغ‌های داخلی و خارجی خودرو	بازدید

شرح اقدامات در سرویس ۱۵۰۰۰ کیلومتر

ردیف	شرح	اقدامات
۱	فیلتر هوا	بازدید
۲	روغن و فیلتر روغن	تعویض
۳	تسمه‌ها	بازدید
۴	پدال ترمز و مدار سیستم ترمز و بوستر ترمز (عملکرد و نشتی)	بازدید
۵	روغن ترمز	بازدید و سرریز در صورت نیاز
۶	دیسک ترمز و لنت‌ها	بازدید
۷	تنظیم زاوای چرخ‌های عقب و جلو	بازدید
۸	سیستم فرمان هیدرولیک ، جعبه فرمان و اتصالات آن	بازدید
۹	لاستیک (فشار باد لاستیک وسایبیدگی آن) و زاپاس	بازدید تایرها
۱۰	عملکرد سیستم کولرو بخاری (عملکرد و نشتی)	بازدید
۱۱	پلوس‌ها و گردگیرهای آن	بازدید
۱۲	باتری خودرو (بازدید اتصالات)	بازدید
۱۳	کلیه چراغ‌های داخلی و خارجی خودرو	بازدید
۱۴	روغن هیدرولیک فرمان	بازدید و سرریز در صورت نیاز
۱۵	کلیه چراغ‌های داخلی و خارجی خودرو	بازدید
۱۶	مایع خنک کننده موتور	بازدید
۱۷	غریبلیک فرمان (عملکرد و سفتی و صدای غیرعادی)	بازدید

شرح اقدامات در سرویس ۲۰۰۰۰ کیلومتر

ردیف	شرح	اقدامات
۱	روغن و فیلتر روغن	تعویض
۲	فیلتر هوا	تعویض
۳	مایع خنک کننده موتور	بازدید
۴	لاستیک (فشار باد لاستیک وساییدگی آن) و زاپاس	بازدید
۵	فیلتر بنزین	تعویض
۶	فیلتر هوای سیستم تهویه مطبوع	تعویض
۷	روغن گیربکس اتوماتیک (از لحاظ سطح روغن و کیفیت)	بازدید
۸	بلبرینگ چرخ‌های جلو و عقب	بازدید
۹	پدال ترمز و مدار سیستم ترمز و بوستر ترمز (عملکرد و نشستی)	بازدید
۱۰	شمع‌ها	تعویض
۱۱	کلیه چراغ‌های داخلی و خارجی خودرو	بازدید
۱۲	بازدید باک بنزین ، لوله‌ها و اتصالات و سیستم سوخت‌رسانی	بازدید

شرح اقدامات در سرویس اولیه در سرویس ۲۵۰۰۰ کیلومتر

ردیف	شرح	اقدامات
۱	روغن و فیلتر روغن	تعویض
۲	فیلتر هوا	بازدید (در صورت نیاز تمیز و یا تعویض گردد)
۳	مایع خنک کننده موتور	بازدید
۴	لاستیک (فشار باد لاستیک وسایبیدگی آن) و زاپاس	بازدید
۵	پدال ترمز و مدار سیستم ترمز و بوستر ترمز (عملکرد و نشتی)	بازدید (از لحاظ عملکرد و نشتی)
۶	کلیه چراغ‌های داخلی و خارجی خودرو	بازدید

شرح اقدامات در سرویس ۳۰۰۰۰ کیلومتر

ردیف	شرح	اقدامات
۱	فیلتر هوا	تعویض
۲	سرویس فیلتر روغن ۷۷۱	بازدید (از لحاظ تمیز کردن)
۳	باتری خودرو (بازدید اتصالات)	بازدید
۴	پدال ترمز و مدار سیستم ترمز و بوستر ترمز (عملکرد و نشتی)	بازدید
۵	روغن ترمز	بازدید و سرریز در صورت نیاز
۶	دیسک ترمز و لنت‌ها	بازدید
۹	لاستیک (فشار باد لاستیک و ساییدگی آن) و زاپاس	بازدید تایرها و جابجایی ضربدری آنها
۱۰	تنظیم زوایای چرخ‌های عقب و جلو	بازدید
۱۱	فیلتر تهویه اتاق	تعویض
۱۲	روغن و فیلتر روغن	تعویض
۱۳	لقی سوپاپ‌ها	بازدید
۱۴	رگلاژ ترمز دستی	بازدید
۱۵	عملکرد سیستم کولر بخاری	بازدید

ردیف	شرح	اقدامات
۱۶	کمک فنرها و ادوات سیستم تعلیق	بازدید
۱۷	پلوس‌ها و گردگیر آن	بازدید
۱۸	پدال ترمز و مدار سیستم ترمز و بوستر ترمز (عملکرد و نشستی)	بازدید
۱۹	تسمه‌ها	بازدید
۲۰	آچارکشی کامل خودرو	بازدید
۲۱	کلیه چراغ‌های داخلی و خارجی خودرو	بازدید
۲۲	روغن گیربکس اتوماتیک (از لحاظ سطح روغن و کیفیت)	بازدید
۲۳	آچارکشی کامل خودرو	بازدید
۲۴	تنظیم زوایای چرخ‌ها	بازدید و تنظیم در صورت نیاز
۲۵	مایع خنک کننده موتور	بازدید
۲۶	بلبرینگ چرخ‌های جلو و عقب	بازدید
۲۷	روغن هیدرلیک فرمان	بازدید
۲۸	غریبک فرمان (عملکرد و سفتی و صدای غیرعادی)	بازدید
۲۹	سیستم فرمان هیدرولیک، جعبه فرمان	بازدید

شرح اقدامات در سرویس ۳۵۰۰۰ کیلومتر

ردیف	شرح	اقدامات
۱	روغن و فیلتر روغن	تعویض
۲	فیلتر هوا	بازدید (در صورت نیاز تمیز و یا تعویض گردد)
۳	مایع خنک کننده موتور	بازدید
۴	لاستیک (فشار باد لاستیک وساییدگی آن) و زاپاس	بازدید
۵	پدال ترمز و مدار سیستم ترمز و بوستر ترمز (عملکرد و نشتی)	بازدید
۶	کلیه چراغ‌های داخلی و خارجی خودرو	بازدید

شرح اقدامات در سرویس ۴۰۰۰۰ کیلومتر

ردیف	شرح	اقدامات
۱	روغن و فیلتر روغن	تعویض
۲	فیلتر هوا	تعویض
۳	مایع خنک کننده موتور	بازدید
۴	لاستیک (فشار باد لاستیک وسایبیدگی آن) و زاپاس	بازدید
۵	فیلتر بنزین	تعویض
۶	بلبرینگ چرخ‌های جلو و عقب	بازدید
۷	روغن گیربکس اتوماتیک (از لحاظ سطح روغن و کیفیت)	تعویض
۸	فیلتر هوای سیستم تهویه مطبوع	تعویض
۹	روغن هیدولیک فرمان	تعویض
۱۰	شمع‌ها	تعویض
۱۱	عملکرد پدال ترمز و مدار سیستم ترمز و بوستر ترمز (عملکرد و نشتی)	بازدید
۱۲	کلیه چراغ‌های داخلی و خارجی خودرو	بازدید
۱۳	بازدید باک بنزین، لوله‌ها و اتصالات آن و متعلقات سیستم سوخت‌رسانی	بازدید

شرح اقدامات در سرویس ۴۵۰۰۰ کیلومتر

ردیف	شرح	اقدامات
۱	فیلتر هوا	بازدید
۲	روغن ترمز	بازدید
۳	تسمه‌ها	بازدید
۵	دیسک ترمز و لنت‌ها	بازدید
۸	لاستیک (فشار باد لاستیک وساییدگی آن) و زاپاس	بازدید تایرها
۹	غریبلیک فرمان (عملکرد و سفتی و صدای غیر عادی)	بازدید
۱۰	روغن و فیلتر روغن	تعویض
۱۲	کلیه چراغ‌های داخلی و خارجی خودرو	بازدید
۱۳	روغن هیدرولیک فرمان	بازدید
۱۴	سیستم فرمان هیدرولیک، جعبه فرمان	بازدید
۱۵	مابع خنک کننده موتور	بازدید
۱۶	پلوس‌ها و گردگیرهای آن	بازدید
۱۷	باتری خودرو (بازدید اتصالات)	بازدید
۱۸	عملکرد سیستم کولر بخاری	بازدید
۱۹	عملکرد پدال ترمز و مدار سیستم ترمز و بوستر ترمز (عملکرد و نشستی)	بازدید

شرح اقدامات در سرویس ۵۰۰۰ کیلومتر

ردیف	شرح	اقدامات
۱	روغن و فیلتر روغن	تعویض
۲	فیلتر هوا	تعویض
۳	مابع خنک کننده موتور	بازدید
۴	لاستیک (فشار باد لاستیک وسایبیدگی آن) و زاپاس	بازدید
۵	بلبرینگ‌های چرخ‌های جلو و عقب	بازدید
۶	روغن گیربکس اتوماتیک (از لحاظ سطح روغن و کیفیت)	بازدید
۷	فیلتر هوای سیستم تهویه مطبوع	تعویض
۸	تسمه‌ها (دینام)	تعویض
۹	پدال ترمز و مدار سیستم ترمز و بوستر ترمز (عملکرد و نشتی)	بازدید
۱۰	کلیه چراغ‌های داخلی و خارجی خودرو	بازدید

شرح اقدامات در سرویس ۵۵۰۰۰ کیلومتر

ردیف	شرح	اقدامات
۱	روغن و فیلتر روغن	تعویض
۲	فیلتر هوا	بازدید (در صورت نیاز تمیز و یا تعویض گردد)
۳	مایع خنک کننده موتور	بازدید
۴	لاستیک (فشار باد لاستیک و ساییدگی آن) و زاپاس	بازدید
۵	پدال ترمز و مدار سیستم ترمز و بوستر ترمز (عملکرد و نشستی)	بازدید
۶	کلیه چراغ‌های داخلی و خارجی خودرو	بازدید

شرح اقدامات در سرویس ۶۰۰۰۰ کیلومتر

ردیف	شرح	اقدامات
۱	فیلتر هوا	تعویض
۲	سرویس فیلتر روغن ۷۷+ (تمیز کردن)	بازدید
۳	باتری خودرو (بازدید اتصالات)	بازدید
۴	روغن هیدرولیک فرمان	بازدید
۵	روغن ترمز	تعویض
۶	لاستیک (فشار باد لاستیک و ساییدگی آن) و زاپاس	بازدید تایرها
۷	بلبرینگ چرخ‌های جلو و عقب	بازدید
۸	فیلتر تهویه اتاق	تعویض
۹	روغن و فیلتر روغن	تعویض
۱۰	بازدید باک بنزین، لوله‌ها و اتصالات آن و متعلقات سیستم سوخت‌رسانی	بازدید
۱۱	تسمه‌ها	بازدید
۱۲	شمع‌ها	تعویض
۱۳	غریبک فرمان (عملکرد و سفتی و مدای غیر عادی)	بازدید

ردیف	شرح	اقدامات
۱۴	پلوس‌ها و گردگیر آن	بازدید
۱۵	مایع خنک کننده موتور	بازدید
۱۶	سیستم فرمان هیدرولیک، جعبه فرمان	بازدید
۱۷	آچارکشی کامل خودرو	کنترل گشتاور پیچ‌ها
۱۸	فیلتر بنزین	تعویض
۱۹	پدال ترمز و مدار سیستم ترمز و بوستر ترمز (عملکرد و نشتی)	بازدید
۲۰	کلیه چراغ‌های داخلی و خارجی خودرو	بازدید
۲۱	روغن گیربکس اتوماتیک (از لحاظ سطح روغن و کیفیت)	بازدید
۲۲	رگلاژ ترمز دستی	بازدید
۲۳	تنظیم زوایای چرخ‌ها	بازدید
۲۴	لنت‌های ترمز و دیسک ترمز چرخ‌ها	بازدید
۲۵	کمک فنرها و ادوات سیستم تعلیق	بازدید
۲۶	عملکرد سیستم کولر بخاری (نشتی و عملکرد)	بازدید
۲۷	لقی سوپاپ‌ها	بازدید

شرح اقدامات در سرویس ۶۵۰۰۰ کیلومتر

ردیف	شرح	اقدامات
۱	روغن و فیلتر روغن	تعویض
۲	فیلتر هوا	بازدید (در صورت نیاز تمیز و یا تعویض گردد)
۳	مایع خنک کننده موتور	بازدید
۴	لاستیک (فشار باد لاستیک وسایبستگی آن) و زاپاس	بازدید
۵	پدال ترمز و مدار سیستم ترمز و بوستر ترمز (عملکرد و نشستی)	بازدید
۶	کلیه چراغ‌های داخلی و خارجی خودرو	بازدید

شرح اقدامات در سرویس ۷۰۰۰۰ کیلومتر

ردیف	شرح	اقدامات
۱	روغن و فیلتر روغن	تعویض
۲	فیلتر هوا	تعویض
۳	مایع خنک کننده موتور	بازدید
۴	لاستیک (فشار باد لاستیک وساییدگی آن) و زاپاس	بازدید
۵	فیلتر هوای سیستم تهویه مطبوع	تعویض
۶	بلبرینگ چرخ‌های جلو و عقب	بازدید
۷	کلیه چراغ‌های داخلی و خارجی خودرو	بازدید
۸	پدال ترمز و مدار سیستم ترمز و بوستر ترمز (عملکرد و نشتی)	بازدید

ردیف	شرح	اقدامات
۱	فیلتر هوا	بازدید
۲	باتری خودرو (بازدید اتصالات)	بازدید
۳	تسمه‌ها	بازدید
۴	کلیه چراغ‌های داخلی و خارجی خودرو	بازدید
۵	دیسک ترمز و لنت‌ها	بازدید
۶	لاستیک (فشار باد لاستیک و ساییدگی آن) و زاپاس	بازدید تایرها
۷	غریبلیک فرمان (از لحاظ عملکرد و سفتی و صدای غیر عادی)	بازدید
۸	روغن و فیلتر روغن	تعویض
۹	روغن ترمز	بازدید و سرریز در صورت نیاز
۱۰	سیستم هیدرولیک فرمان، جعبه فرمان	بازدید
۱۱	عملکرد سیستم کولر و بخاری	بازدید
۱۲	روغن هیدرولیک فرمان	بازدید
۱۳	پلوس‌ها و گردگیر های آن	بازدید
۱۴	مایع خنک کننده موتور	بازدید
۱۵	پدال ترمز و مدار سیستم ترمز و بوستر ترمز (عملکرد و نشستی)	بازدید

شرح اقدامات در سرویس ۸۰۰۰۰ کیلومتر

ردیف	شرح	اقدامات
۱	روغن و فیلتر روغن	تعویض
۲	فیلتر هوا	تعویض
۳	مایع خنک کننده موتور	بازدید
۴	لاستیک (فشار باد لاستیک و ساییدگی آن) و زاپاس	بازدید
۵	فیلتر بنزین	تعویض
۶	بازدید باک بنزین، لوله‌ها و اتصالات آن و متعلقات سیستم سوخت‌رسانی	بازدید
۷	روغن گیربکس اتوماتیک	تعویض
۸	فیلتر هوای سیستم تهویه مطبوع	تعویض
۹	روغن هیدرولیک فرمان	تعویض
۱۰	شمع‌ها	تعویض
۱۱	بلبرینگ چرخ‌های جلو و عقب	بازدید
۱۲	پدال ترمز و مدار سیستم ترمز و بوستر ترمز (عملکرد و نشتی)	بازدید
۱۳	کلیه چراغ‌های داخلی و خارجی خودرو	بازدید

شرح اقدامات در سرویس ۸۵۰۰۰ کیلومتر

ردیف	شرح	اقدامات
۱	روغن و فیلتر روغن	تعویض
۲	فیلتر هوا	بازدید (در صورت نیاز تمیز و یا تعویض گردد)
۳	مابع خنک کننده موتور	بازدید
۴	لاستیک (فشار باد لاستیک وسایبیدگی آن) و زاپاس	بازدید
۵	پدال ترمز و مدار سیستم ترمز و بوستر ترمز (عملکرد و نشتی)	بازدید
۶	کلیه چراغ‌های داخلی و خارجی خودرو	بازدید

شرح اقدامات در سرویس ۹۰۰۰۰ کیلومتر

ردیف	شرح	اقدامات
۱	فیلتر هوا	تعویض
۲	سرویس فیلتر روغن VVT (تمیز کردن)	بازدید
۳	باتری خودرو	بازدید
۴	پدال ترمز و مدار سیستم ترمز و بوستر ترمز (عملکرد و نشتی)	بازدید
۵	روغن ترمز	بازدید و سرریز در صورت نیاز
۶	دیسک ترمز و لنتها	بازدید
۸	لاستیک (فشار باد لاستیک وساییدگی آن) و زاپاس	بازدید تابرها
۹	روغن گیربکس اتوماتیک	بازدید
۱۰	فیلتر تهویه اتاق	تعویض
۱۱	روغن و فیلتر روغن	تعویض
۱۲	بلبرینگ چرخهای جلو و عقب	بازدید
۱۳	تسمهها	بازدید
۱۴	روغن هیدرولیک فرمان	بازدید

ردیف	شرح	اقدامات
۱۵	ترمز پارک / ترمز دستی	بازدید و تنظیم در صورت نیاز
۱۶	پلوس‌ها و گردگیر آن	بازدید
۱۷	غریبک فرمان (عملکرد و سفتی و صدای غیر عادی)	بازدید
۱۸	کمک فنرها و ادوات سیستم تعلیق	بازدید
۱۹	لقی سوپاپ‌ها	بررسی صدا و خرابی تابیت‌ها
۲۰	مایع خنک کننده موتور	بازدید
۲۱	آچارکشی کامل خودرو	کنترل گشتاور پیچ‌ها
۲۲	پدال ترمز و مدار سیستم ترمز و بوستر ترمز	بازدید
۲۳	کلیه چراغ‌های داخلی و خارجی خودرو	بازدید
۲۴	روغن گیربکس اتوماتیک	بازدید
۲۵	سیستم فرمان هیدرولیک، جعبه فرمان	بازدید
۲۶	تنظیم زوایای چرخ‌ها	بازدید
۲۸	عملکرد سیستم کولر بخاری (نشستی و عملکرد)	بازدید

شرح اقدامات در سرویس ۹۵۰۰۰ کیلومتر

ردیف	شرح	اقدامات
۱	روغن و فیلتر روغن	تعویض
۲	فیلتر هوا	بازدید (در صورت نیاز تمیز و یا تعویض گردد)
۳	مایع خنک کننده موتور	بازدید
۴	لاستیک (فشار باد لاستیک و ساییدگی آن) و زاپاس	بازدید
۵	پدال ترمز و مدار سیستم ترمز و بوستر ترمز (عملکرد و نشستی)	بازدید
۶	کلیه چراغ های داخلی و خارجی خودرو	بازدید

شرح اقدامات در سرویس ۱۰۰۰۰ کیلومتر

ردیف	شرح	اقدامات
۱	روغن و فیلتر روغن	تعویض
۲	فیلتر هوا	تعویض
۳	فیلتر بنزین	تعویض
۴	شمع‌ها	تعویض
۵	تسمه‌ها (دینام)	تعویض
۶	روغن گیربکس اتوماتیک (از لحاظ سطح روغن و کیفیت)	بازدید
۷	فیلتر هوای سیستم تهویه مطبوع	تعویض
۸	لوله‌های بنزین و اتصالات آن	بازدید
۹	بلبرینگ چرخ‌های جلو و عقب	بازدید
۱۰	پدال ترمز و مدار سیستم ترمز و بوستر ترمز (عملکرد و نشستی)	بازدید
۱۱	سطح مایعات خنک کننده	بازدید
۱۲	باک بنزین، لوله‌ها و اتصالات سیستم سوخت‌رسانی	بازدید



برای کسب آخرین اطلاعات در مورد لیست نمایندگی‌های مجاز شرکت خودرو سازان بام به وب سایت www.bamkhodro.com مراجعه فرمائید.
ضمناً آدرس وب سایت شرکت خودرو سازان بام به نشانی www.bamco.ir برای آگاهی و ارتباط بیشتر با شما عزیزان درج می‌گردد.
شرکت جیلی شریک تجاری خودرو سازان بام علاقه‌مند است با مراجعه به آدرس‌های مندرج در ذیل نقطه نظرات خویش را برای بهبود خدمات مشتری و تعامل بیشتر در زمینه محصولات عرضه شده اعلام فرمایید.

