

## مشتری عزیز

با افتخار ورود شما به خانواده کرمان موتور را تبریک گفته و برایتان رانندگی دلپذیری را آرزو مندیم. افتخار ما در شرکت کرمان موتور این است که خودروی با کیفیت بالا و فناوری مهندسی پیشرفته را در اختیار مشتریان خود قرار دهیم.

در این کتابچه شما با ویژگی‌ها و طرز کار خودروی خود آشنا می‌شوید تا هرچه بیشتر از رانندگی با این خودرو لذت ببرید. قبل از شروع رانندگی و استفاده از خودرو، این کتابچه را با دقت مطالعه کنید. در این کتابچه مجموعه‌ای از اطلاعات مهم ایمنی و دستورالعمل‌هایی را خواهید یافت که شما را با ویژگی‌های ایمنی و کنترلی خودروتان آشنا می‌کند و بنابراین قادر خواهید بود تا با ایمنی بیشتری از آن استفاده کنید.

اطلاعات مربوط به تعمیر و نگهداری خودرو که در این کتابچه درج شده است، امکان استفاده ایمن از آن را فراهم کرده و توصیه‌ها و اقدامات لازم را در تعمیرات خودرو را در نمایندگی مجاز شرکت کرمان موتور انجام دهید. نمایندگی‌های مجاز شرکت کرمان موتور تعمیر و نگهداری و سرویس را با کیفیت و دقت بالا انجام می‌دهند و تمامی اقدامات لازم در این زمینه را به انجام می‌رسانند.

این کتابچه بخشی دائمی از خودرو است و باید آن را برای مراجعات بعدی در جایی امن نگهداری کنید. در صورت واگذاری یا فروش این خودرو، آن را به همراه خودرو به مالک بعدی تحویل نمایید.

تمامی حقوق این کتابچه متعلق به شرکت کرمان موتور است. هیچ بخشی از این کتابچه نباید بدون اخذ رضایت قبلی و مکتوب از شرکت تکثیر و یا به هر نحوی ذخیره شود و یا دخل و تصرفی در آن صورت گیرد.



## کتابچه راهنمای مالک

### استفاده از خودرو

### نگهداری

### مشخصات و ویژگی های اجزای آن

کلیه اطاعات موجود در دفترچه راهنمای مالک، شامل آخرین تغییرات اعمال شده در خودرو تا زمان انتشار آن است. هرچند شرکت کرمان موتور، حق انجام هرگونه تغییر در هر زمانی را به عنوان رویه دائمی شرکت در بهبود و بهسازی تولیدات، برای خود محفوظ می دارد.

این دفترچه راهنما برای همه مدل های هیوندای تدوین شده و شامل شرح و توصیف تجهیزات اختیاری همانند تجهیزات استاندارد است. بنابراین ممکن است بعضی از مطالب آن در مورد خودرو شما صدق نکند.

### هشدار: انجام تغییرات در خودروی هیوندای

در خودروی هیوندای شما نباید هیچ گونه تغییری اعمال شود. این تغییرات علاوه بر اینکه ممکن است اثر نامطلوب بر عملکرد ایمنی یا دوام خودروی شما داشته باشد، ممکن است باعث تخطی از شرایط پوشش گارانتی محدود (وارانتی) خودرو شوند. همچنین بعضی از تغییرات خاص ممکن است در تضاد با مقررات وضع شده راهنمایی و رانندگی و دیگر سازمان های قانونی کشور شما باشند.

### نصب بی سیم دوطرفه موبایل

خودروی شما مجهز به سیستم تزریق سوخت الکترونیکی و سایر تجهیزاتی است که به صورت الکترونیکی کار می کنند نصب یا تنظیم نامناسب دستگاه بی سیم یا تلفن همراه در خودرو، ممکن است تأثیر منفی بر سیستم های الکترونیکی بگذارد. به همین دلیل توصیه می شود در صورتی که قصد نصب یکی از این دستگاه ها را دارید، دستوالعمل های سازنده دستگاه را به دقت مطالعه و رعایت کرده و یا برای رعایت احتیاط های لازم و دریافت دستوالعمل های مخصوص، با عاملیت مجاز شرکت کرمان موتور مشورت نمایید.

## ایمنی و هشدارهای آسیب دیدگی خودرو

این دفترچه راهنما، شامل اطلاعاتی با علائم خطر، اخطار، هشدار و توجه می باشد.  
این علائم نشان دهنده موارد زیر می باشند:

### ⚠️ اخطار

این علامت نشان دهنده شرایط خطرناکی است که بی اعتنایی به آن باعث آسیب دیدگی شدید یا مرگ می شود. به توصیه های ارائه شده عمل کنید.

### ⚠️ خطر

این علامت نشان دهنده شرایط خطرناکی است که بی اعتنایی به آن باعث آسیب دیدگی شدید یا مرگ خواهد شد.

### توجه

این علامت نشان دهنده شرایط خطرناکی است که بی اعتنایی به آن می تواند باعث آسیب دیدگی خودرو شود.

### ⚠️ هشدار

این علامت نشان دهنده شرایط خطرناکی است که بی اعتنایی به آن باعث آسیب دیدگی جزئی یا متوسط شود.



این دفترچه راهنما جزئی از خودرو محسوب شده و هنگام فروش باید به مالک بعدی سپرده شود.

مشخصات خودرو	
نوع خودرو	
رنگ خودرو:	مدل:
شماره شاسی:	
شماره موتور:	
تاریخ تحویل خودرو:	مهر و امضای واحد تحویل خودرو:

مشخصات مالک			
مالک اصلی		مالک دوم	
نام و نام خانوادگی:		نام و نام خانوادگی:	
کد ملی:		کد ملی:	
آدرس:		آدرس:	
شماره تلفن:		شماره تلفن:	
کد پستی:	تاریخ خرید:	کد پستی:	تاریخ خرید:

گواهی می نمایم خودرو حاضر بدون هیچگونه نقصی از نظر کارکرد، رنگ و سلامت بدنه و باتری به همراه متعلقات کامل تحویل اینجانب گردید.

نام و نام خانوادگی مالک و یا وکیل قانونی:

تاریخ:

امضا:

## نحوه استفاده از این دفترچه راهنما

هدف ما کمک به برآورده شدن حداکثر رضایت شما از رانندگی خودروی خود است. دفترچه راهنمای مالک به روش های مختلف می تواند به شما در این امر کمک نماید. توصیه جدی ما خواندن کل این دفترچه راهنما است. لذا برای به حداقل رساندن خطر مرگ یا آسیب دیدگی باید موارد اخطار و هشدارهای ارائه شده در این دفترچه راهنما را مطالعه کنید.

تصاویر همراه با متن در این دفترچه جهت تشریح چگونگی کسب حداکثر رضایت از خودرو ارائه شده اند. با خواندن دفترچه راهنما شما از خصوصیات، اطلاعات ایمنی مهم و نکات مهم رانندگی در شرایط مختلف جاده آگاه می شوید.

عنوان کلی بخش ها در جدول فهرست مندرجات ارائه شده است. همچنین با استفاده از فهرست الفبایی می توان جستجوی موضوع مورد نیاز را آغاز نمود. این فهرست، لیست اطلاعات موجود در دفترچه راهنما را به صورت الفبایی دارا است.

بخش ها: این دفترچه دارای ۹ بخش است. هر

بخش با فهرست خلاصه مطالب مندرج در آن بخش آغاز می شود. بنابراین با یک نگاه کوتاه به فهرست هر بخش، می توانید از موجود بودن یا نبودن اطلاعات مورد نیاز خود در آن بخش آگاه شوید.

ایمنی شما و سایرین حائز اهمیت است. این دفترچه راهنما بسیاری از موارد عملکردی و اقدامات احتیاطی را در اختیار شما قرار می دهد.

این اطلاعات شما را از خطرات بالقوه ای که ممکن است باعث آسیب دیدن شما و سایرین و همچنین خودرو شما گردد آگاه می سازد.

اخطارها و دستورالعمل های این دفترچه راهنما برای ایمنی شما است. عدم رعایت اخطارها و دستورالعمل های ایمنی می تواند باعث آسیب دیدگی یا منجر به مرگ گردد.

در این دفترچه راهنما به علائم و عنوان های خطر، اخطار، هشدار و توجه برخورد خواهید کرد.

این علامت هشدار ایمنی است که برای آگاه نمودن شما از خطرات بالقوه آسیب های جسمی می باشد. تمام پیغام های ایمنی که در زیر این علامت ارائه

شده است را جهت جلوگیری از بروز آسیب دیدگی احتمالی یا مرگ رعایت کنید.

علامت هشدار ایمنی نشانگر عنوان های خطر، اخطار و هشدار می باشد.



این علامت نشان دهنده شرایط خطرناکی است که بی اعتنائی به آن باعث آسیب دیدگی شدید یا مرگ خواهد شد.

### خطر

کادر اخطار به شرایطی که بی اعتنائی به آن می تواند منجر به صدمات جسمی، آسیب دیدگی یا مرگ شود، اشاره دارد.

### هشدار

هشدار به شرایطی که بی اعتنائی به آن می تواند به آسیب دیدگی خودرو منجر شود، اشاره دارد.

## توجه

این علامت نشان دهنده شرایطی است که بی‌اعتنایی به آن می‌تواند باعث آسیب دیدگی خودرو شود.

## الزامات سوخت

## موتور بنزینی

## بنزین بدون سرب

## برای اروپا:

برای عملکرد بهینه خودرو، توصیه می‌شود از بنزین بدون سرب با عدد اکتان 95 RON (عدد اکتان آزمایشگاهی) و 91 AKI (عدد ضد کوبش موتور) یا بالاتر استفاده شود.

شما می‌توانید از بنزین بدون سرب با عدد اکتان 91-94 ROM / 87-90 AKI نیز استفاده کنید ولی ممکن است اندکی عملکرد خودرو کند شود، (از سوخت ترکیب شده با متانول استفاده نکنید).

## به غیر از اروپا:

خودروی جدید هیوندای شما به طوری طراحی شده است که باید از بنزین بدون سرب با عدد اکتان 91 RON (عدد اکتان آزمایشگاهی) 87 AKI / (عدد ضد

کوبش موتور) یا بالاتر استفاده شود.

خودروی جدید هیوندای شما به طوری طراحی شده که با بنزین بدون سرب بیشترین عملکرد، کمترین آلودگی و رسوب زدگی شمع را در پی خواهد داشت.

## ! خطر

هرگز از بنزین سرب دار استفاده نکنید.

استفاده از بنزین سرب دار برای میدل کاتالیست می‌مضر بوده و باعث معیوب شدن حسگر اکسیژن سیستم کنترل موتور می‌شود. همچنین بنزین سرب دار بر سیستم کنترل گازهای خروجی موتور تاثیر منفی می‌گذارد.

هرگز هیچ نوع ماده تمیزکننده سیستم سوخت رسانی، به جز آنچه مشخصاً توصیه شده است را در باک سوخت نریزید. (برای اطلاعات بیشتر با نمایندگی مجاز شرکت کرمان موتور تماس بگیرید.)

## ! هشدار

در هنگام سوخت گیری، پس از قطع اتوماتیک آن توسط سرشیلنگ پمپ دستگاه جایگاه سوخت، بنزین اضافه نکنید.

برای جلوگیری از پاشیده شدن بنزین به بیرون در صورت تصادف، بسته بودن محکم درب باک را همیشه کنترل کنید.

## بنزین سرب دار (در صورت مجهز بودن)

برای برخی کشورها، خودروی شما به نحوی طراحی شده است که می‌توان از بنزین سرب دار استفاده کرد. در صورتی که قصد استفاده از بنزین سرب دار را دارید، در خصوص قابلیت استفاده از بنزین سرب دار در خودروی خود با نمایندگی مجاز شرکت کرمان موتور مشورت کنید. عدد اکتان بنزین سرب دار معادل عدد اکتان بنزین بدون سرب می‌باشد.

## بنزین حاوی الکل و متانول

بنزین الکل دار (Gasohol) (که به نام الکل غلات نیز شناخته می شود) یا بنزین یا بنزین الکل دار حاوی متانول (که به نام الکل چوب نیز شناخته می شود) به همراه و یا به جای بنزین سرب دار در بازار عرضه می شود.

از بنزین الکل دار حاوی بیش از ۱۰٪ اتانول و از بنزین یا گس هول حاوی هرگونه متانول استفاده نکنید. هرکدام از این سوخت ها ممکن است باعث بروز مشکل در عملکرد و خرابی سیستم سوخت رسانی خودرو شوند. در صورت بروز مشکل در عملکرد خودرو، استفاده از هر نوع گس هول را متوقف کنید.

خرابی خودرو یا بروز هرگونه مشکل در عملکرد خودرو که ناشی از استفاده از سوخت های زیر باشد، ممکن است جزو موارد تحت پوشش گارانتی سازنده خودرو نباشند:

۱. بنزین الکل دار حاوی بیش از ۱۰٪ اتانول

۲. بنزین یا بنزین الکل دار حاوی متانول

۳. بنزین سرب دار یا بنزین الکل دار سرب دار (به استثناء خودروهایی که با قابلیت استفاده از بنزین سرب دار برای برخی کشورها طراحی و ساخته شده اند).

## ⚠️! اخطار

هرگز از بنزین الکل دار حاوی متانول استفاده نکنید. استفاده از هر نوع محصول بنزین الکل دار که آسیب زننده به عملکرد خودرو باشد را متوقف کنید.

### سایر سوخت ها

استفاده از سوخت هایی مانند:

- سوخت های حاوی سیلیکون (Si)
- سوخت های حاوی MMT (منگنز Mn)
- سوخت های حاوی فروسن (Fe)
- سوخت های حاوی سایر مواد افزودنی فلزی

ممکن است باعث بروز آسیب خودرو و موتور گردد. همچنین، ممکن است نشانگر عملکرد بد روشن شده یا باعث احتراق ناقص، شتاب ضعیف، گیر کردن موتور، ذوب کاتالیزور، خوردگی غیرطبیعی، کاهش عمر مفید و غیره گردد.

## توجه

خرابی سیستم سوخت رسانی یا هرگونه مشکل کارایی ناشی از استفاده از این نوع سوخت ها ممکن است تحت پوشش گارانتی محدود خودرو نو شما نباشد.

### استفاده از MTBE

هیوندای توصیه می کند سوخت های حاوی بیش از ۱۵٪ حجمی MTBE (متیل ترتیاری بوتیل اتر)، (حاوی ۲۷٪ وزنی اکسیژن) در خودرو شما مورد استفاده قرار نگیرد.

سوخت های حاوی بیش از ۱۵٪ حجمی MTBE (حاوی ۲۷٪ وزنی اکسیژن) ممکن است کارایی عملکرد خودرو را کاهش داده، باعث تولید بخار و هوا گرفتن سیستم سوخت رسانی یا بد روشن شدن خودرو شوند.

### ⚠️ اخطار

گارانته محدود خودروی نو شما ممکن است خرابی سیستم سوخت رسانی و هرگونه مشکل در عملکرد خودرو که بر اثر استفاده از سوخت های حاوی متانول یا سوخت های حاوی بیش از ۱۵٪ MTBE (متیل ترتیاری بوتیل اتر حاوی ۲٫۷٪ وزنی اکسیژن) به وجود آمده باشد را پوشش ندهند.

### از متانول استفاده نکنید

سوخت حاوی متانول (الکل چوب) نباید در خودرو شما مورد استفاده قرار گیرد. این نوع سوخت می تواند کارایی خودرو را کاهش داده و به اجزاء سیستم سوخت رسانی خودرو صدمه بزند.

### مواد افزودنی سوخت

هیوندای توصیه می کند از بنزین بدون سرب با عدد اکتان 95 RON (عدد اکتان آزمایشگاهی) و 91 AKI (عدد اکتان ضد کوبش موتور) یا بالاتر (برای اروپا) یا عدد اکتان 91 RON و عدد ضد کوبش ۸۷ یا بالاتر به جز اروپا استفاده شود. برای مشتریانی که از بنزینی با کیفیت خوب حاوی

افزودنی های سوخت به صورت مستمر استفاده نمی کنند و با مشکل روشن شدن خودرو یا نرم کار نکردن موتور مواجه می شوند، اضافه کردن یک بطری مواد افزودنی به باک خودرو در هر ۱۵۰۰۰ کیلومتر برای اروپا و هر ۵۰۰۰ کیلومتر به غیر از اروپا توصیه می شود. اطلاعات مواد افزودنی را می توانید همراه با نحوه استفاده از آن ها از نمایندگی های مجاز شرکت کرمان موتور تهیه نمایند. از مخلوط کردن مواد افزودنی با یکدیگر خودداری کنید.

### روش آب بندی خودرو

به مدت زمانی خاص برای آب بندی خودرو نیاز ندارید. با رعایت چند احتیاط ساده ۱۰۰۰ کیلومتر اول استفاده از خودرو، می توانید نحوه عملکرد، کارایی اقتصادی و عمر مفید خودرو را ارتقاء دهید.

با دور تند حرکت نکنید.

در هنگام رانندگی دور موتور را بین ۲۰۰۰ تا ۴۰۰۰ دور در دقیقه حفظ کنید.

برای مدتی طولانی سرعت را ثابت نگه ندارید، چه در سرعت پایین و چه در سرعت بالا، تغییر دادن سرعت

برای آب بندی مناسب خودرو لازم است.

از توقف ناگهانی به جز در موارد اضطراری خودداری کنید تا به ترمزها اجازه دهید در محل خود به طور مناسب نشست و آب بندی شوند.

در ۲۰۰۰ کیلومتر اول استفاده از خودرو، از پدک کشیدن تریلر خودداری کنید.

### دستوالعمل های رانندگی با خودرو

همانند سایر خودروهای هم نوع، عدم استفاده درست از خودرو می تواند باعث از دست دادن کنترل، تصادف و یا چپ شدن خودرو شود.

مشخصه های خاص طراحی (ارتفاع بیشتر خودرو، فاصله بین چرخ ها و غیره)، ارتفاع مرکز ثقل این خودرو را به نسبت سایر خودروها افزایش می دهد.

به عبارت دیگر، با این خودرو نباید با سرعتی مشابه خودروهای دو چرخ محرک دور زد. از دور زدن های تند یا مانورهای ناگهانی بپرهیزید. عدم استفاده درست از خودرو می تواند باعث از دست دادن کنترل، تصادف و یا چپ شدن خودرو شود. حتما در بخش ۵، قسمت «کاهش خطر چپ کردن» را مطالعه کنید.

## فهرست مندرجات

۱	خودروی شما در یک نگاه
۲	سیستم ایمنی خودروی شما
۳	ویژگی های خودروی شما
۴	سیستم چندرسانه ای
۵	رانندگی با این خودرو
۶	نحوه عملکرد در مواقع اضطراری
۷	نگهداری
۸	مشخصات فنی و اطلاعات مورد نیاز استفاده کننده از خودرو

## فصل اول - خودروی شما در یک نگاه

- ۱۳.....نمای تصویری بیرون خودرو.
- ۱۴.....نمای تصویری بیرون خودرو.
- ۱۵.....نمای تصویری داخل خودرو.
- ۱۶.....نمای تصویر جلو داشبورد (۱).
- ۱۸.....محفظه موتور.
- ۱۲.....هشدارهای احتیاطی مهم ایمنی.



## نمای تصویری بیرون خودرو

■ نمای جلو



۱. سقف آفتابی پانوراما
۲. تیغه های برف پاک کن شیشه جلو
۳. آینه دید عقب بیرونی
۴. قفل درب ها
۵. چراغ جلو
۶. چراغ مه جلو
۷. درب موتور
۸. تایرها و چرخ ها
۹. قلاب یدککش

شکل واقعی ممکن است با تصویر فوق تفاوت داشته باشد.

نمای تصویری بیرون خودرو

■ نمای پشت

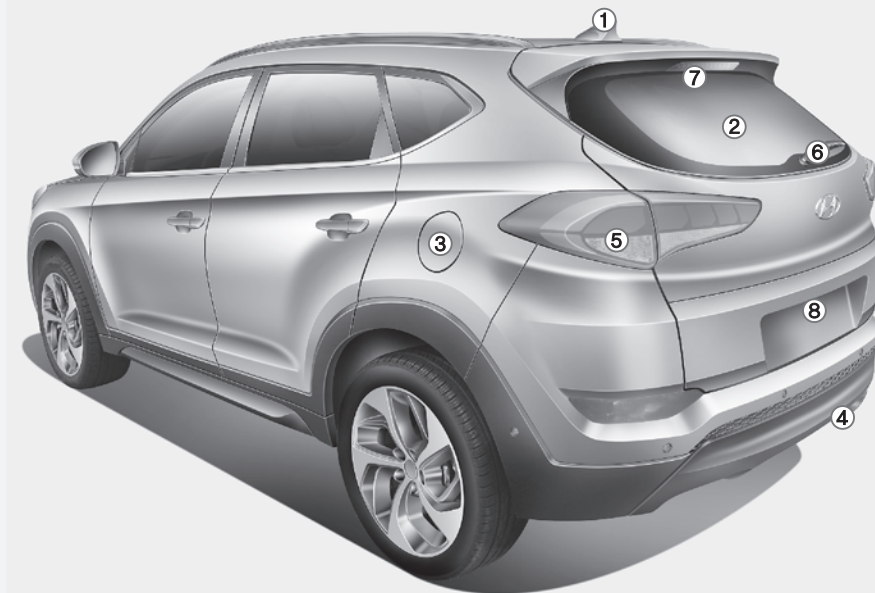

۱. آنتن
۲. گرمکن شیشه
۳. درب باک سوخت
۴. قلاب یدک کش
۵. چراغ عقب
۶. تیغه برف پاک کن شیشه عقب
۷. چراغ ترمز سوم
۸. دوربین دید عقب

شکل واقعی ممکن است با تصویر فوق تفاوت داشته باشد.

## نمای تصویری داخل خودرو

### ■ خودروی فرمان چپ

۱. دکمه قفل/باز درب ها
۲. کلید شیشه بالابر برقی \*
۳. کلید قفل مرکزی درب \*
۴. کلید قفل شیشه بالابر برقی \*
۵. کلید کنترل آینه جانبی \*
۶. دکمه جمع کردن آینه جانبی \*
۷. باز کننده درب باک سوخت
۸. کلید کنترل روشنایی صفحه نمایشگرها \*
۹. کلید BSD \*
۱۰. دکمه خاموش ESC \*
۱۱. دکمه درب صندوق عقب برقی \*
۱۲. جعبه فیوز
۱۳. غربیلک فرمان
۱۴. کنترل تلسکوپی و ارتفاع فرمان \*
۱۵. صندلی
۱۶. اهرم آزادکننده درب موتور
۱۷. پدال ترمز
۱۸. پدال گاز

\*: در صورت مجهز بودن

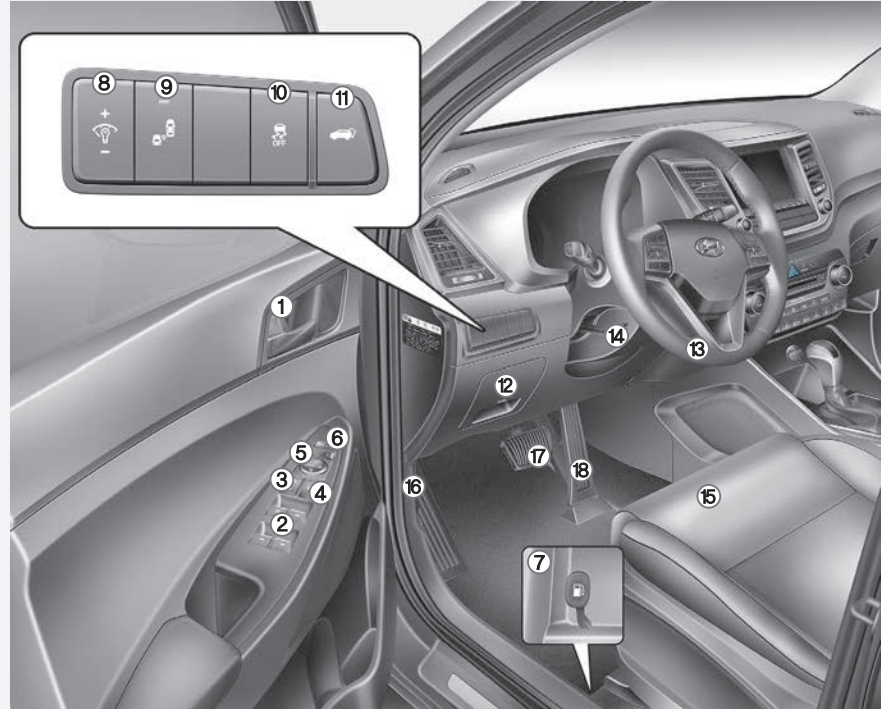

شکل واقعی ممکن است با تصویر فوق تفاوت داشته باشد.

نمای تصویر جلو داشبورد (۱)

■ خودروی فرمان چپ

۱. کنترل چراغ های جلو و راهنما
۲. کنترل صوتی روی فرمان\*
۳. نمایشگرهای جلو داشبورد
۴. بوق
۵. کیسه هوای جلو راننده
۶. برف پاک کن / شیشه شوی
۷. کروزر کنترل اتوماتیک\*
۸. دکمه روشن / خاموش موتور\*
۹. سوئیچ
۱۰. سیستم صوتی / AVN\*
۱۱. کلید فلاشر
۱۲. سیستم کنترل دما\*
۱۳. فنکد سیگار\*
۱۴. پورت \*AUX, USB

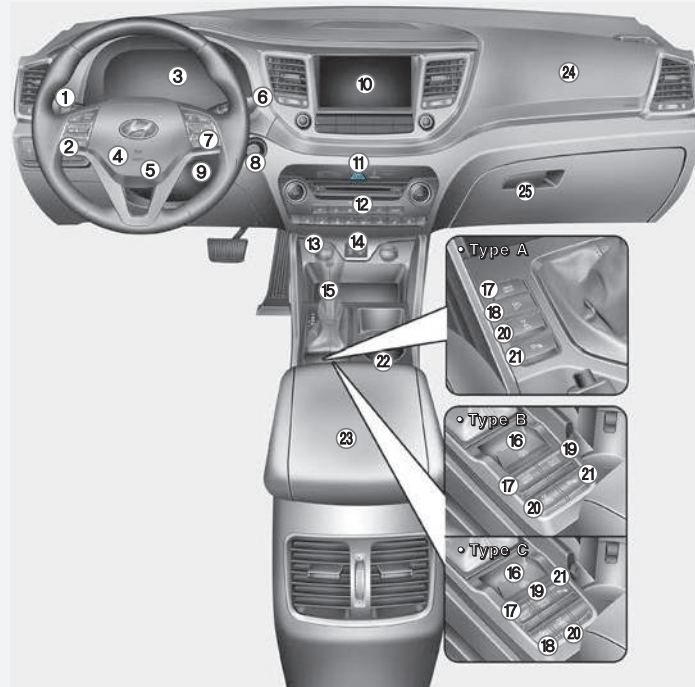

شکل واقعی ممکن است با تصویر فوق تفاوت داشته باشد.

۱۵. دسته دنده

۱۶. کلید EPB\*

۱۷. حالت رانندگی یا فرمان نرم\*

۱۸. دکمه DBC\*

۱۹. دکمه اتوهلد\* دکمه قفل چهار چرخ محرک\*

۲۰. دکمه خاموش کمک پارک دنده عقب یا دکمه کمک پارکینگ\*

۲۱. نگهدارنده لیوان\*

۲۲. جعبه کنسول

۲۳. کیسه هوای جلوی سرنشین\*

۲۴. جعبه داشبورد

\*: در صورت مجهز بودن

محفظه موتور

■ موتور بنزینی (MPI 2.0 Nu)

۱. مخزن مایع خنک کننده موتور
۲. مخزن روغن ترمز/ کلاچ
۳. فیلتر هوا
۴. شاخص میزان روغن موتور
۵. درب مخزن روغن موتور
۶. مخزن مایع شیشه شوی
۷. جعبه فیوز
۸. باتری

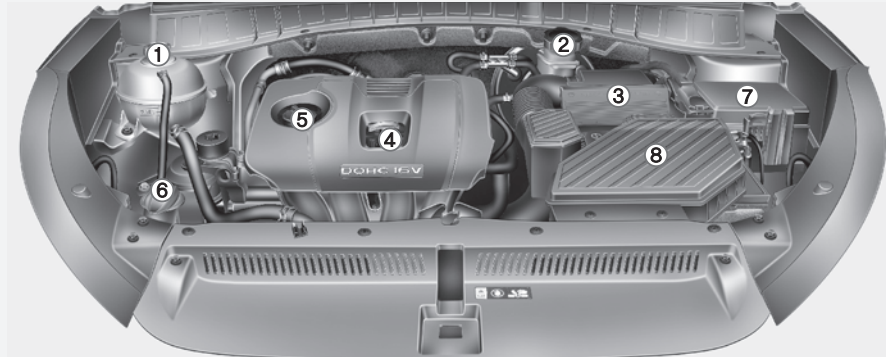

شکل واقعی ممکن است با تصویر فوق تفاوت داشته باشد.

## فصل دوم - سیستم ایمنی خودروی شما

۸۹.....نگهداری از SRS	۳۵.....پشت سری	۲۱.....همیشه کمربند ایمنی را ببندید
۹۰.....سایر هشدارهای احتیاطی	۳۹.....گرم کن های صندلی و تهویه هوای صندلی	۲۱.....همه کودکان را در جای خود ثابت کنید
۹۱.....برچسب های هشدار کیسه هوا	۴۳.....کمربندهای ایمنی	۲۱.....خطرات کیسه هوا
	۵۶.....سیستم صندلی کودک (CRS)	۲۱.....حواس پرتی راننده
	۵۷.....انتخاب سیستم صندلی کودک (CRS)	۲۲.....کنترل سرعت
	۵۹.....نصب سیستم صندلی کودک (CRS)	۲۲.....خودروی خود را در شرایط ایمن نگه دارید
	۷۳.....کیسه های هوا کجا قرار گرفته اند؟	۲۳.....صندلی ها
	۷۸.....چگونگی عملکرد سیستم کیسه های هوا	۲۴.....هشدارهای احتیاطی ایمنی
	زمان باز شدن کیسه هوا در انتظار چه چیزی	۲۵.....صندلی های جلو
۸۲.....باشیم؟	۳۲.....صندلی های عقب	

این بخش اطلاعات مهمی درباره چگونگی محافظت از خود و سرنشینان را در اختیارتان قرار می دهد. همچنین روش صحیح استفاده از صندلی ها و کمربندهای ایمنی و طرز کار کیسه های هوا را توضیح می دهد. به علاوه، این بخش درباره چگونگی ثابت کردن نوزادان و کودکان به طور مناسب در خودرو را توضیح می دهد.



## هشدارهای احتیاطی مهم ایمنی

در این بخش و کلا در این راهنما، توصیه‌ها و هشدارهای احتیاطی بسیاری را مشاهده می‌کنید. هشدارهای احتیاطی این بخش از مهمترین آن‌ها هستند.

### همیشه کمربند ایمنی را ببندید

کمربند ایمنی بهترین وسیله محافظت از شما در تمام انواع تصادفات است. کیسه‌های هوا به عنوان مکمل و نه به عنوان جایگزین کمربند ایمنی طراحی شده‌اند. پس با وجود اینکه خودروی شما مجهز به کیسه‌های هوا می‌باشد، همیشه از بستن صحیح کمربند ایمنی توسط خود و سرنشینان اطمینان حاصل نمایید.

### همه کودکان را در جای خود ثابت کنید

تمام کودکان زیر سن ۱۳ سال باید در صندلی عقب و نه در صندلی جلو ثابت شده باشند. نوزادان یا کودکان کوچک باید در صندلی کودک مناسبی ثابت گردند. کودکان بزرگ‌تر باید تا زمانی که بتوانند بدون صندلی کمکی از کمربند خودرو استفاده کنند، از صندلی کمکی که دارای کمربند پا و شانه است استفاده نمایند.

## خطرات کیسه هوا

با اینکه کیسه‌های هوا می‌تواند جان شما را نجات دهد، همچنین می‌تواند به افرادی که نزدیک به آن‌ها نشسته یا نوزادانی به درستی ثابت نشده‌اند آسیب و جراحات جدی وارد نماید. نوزادان، کودکان کوچک و بزرگسالان کوتاه قد در معرض بیشترین خطرات احتمالی آسیب‌های باز شدن کیسه‌های هوا قرار دارند. تمام دستورالعمل‌ها و هشدارهای این راهنما را اجرا نمایید.

## حواس پرتی راننده

حواس پرتی راننده به خصوص در مواردی که راننده بی‌تجربه باشد، موجب بروز خطرات جدی و مرگباری می‌شود. زمانی که راننده پشت فرمان است، ایمنی باید جزو توجهات اصلی او بوده و از عوامل متعدد حواس پرتی مانند خواب‌آلودگی، برداشتن اجسام، خوردن، رسیدگی به ظاهر، نگاه به سایر سرنشینان و استفاده از تلفن همراه اجتناب نماید.

حواس راننده می‌تواند زمانی که چشم خود را از جاده و دست خود را جهت انجام فعالیت‌هایی بجز رانندگی از فرمان برمی‌دارد پرت شود. جهت کاهش ریسک حواس پرتی و تصادف:

همیشه دستگاه‌های خود (مانند پخش MP3، تلفن همراه، دستگاه مکان‌یابی و غیره) را در زمانی که خودرو پارک شده است تنظیم نمایید.

فقط در شرایطی از موبایل خود استفاده نمایید که از نظر قانونی مجاز یا ایمن باشد. هیچوقت حین رانندگی پیام یا ایمیل ارسال نکنید. اکثر کشورهای قوانینی برای جلوگیری از ارسال پیامک حین رانندگی دارند. برخی از کشورها و شهرها نیز قوانین منع‌کننده‌ای برای استفاده از گوشی‌های موبایل دارند.

هیچوقت اجازه ندهید استفاده از موبایل موجب حواس پرتی شما گردد. شما مسئولیت سرنشینان خود و سایر افرادی که با شما در جاده هستند را به عهده دارید که با ایمنی رانندگی کنید و درحالی که چشم و حواستان به جاده است، دستانتان نیز روی فرمان باشد.

## کنترل سرعت

## خودروی خود را در شرایط ایمن نگه دارید.

سرعت بالا از دلایل عمده جراحات تصادفات و مرگ و میراست. بطور کلی هرچه سرعت بالاتر باشد، احتمال خطرات نیز بالاتر است، اما آسیب های جدی ممکن است در سرعت های پایین تر نیز رخ دهد. هیچوقت صرفنظر از سرعت ماکزیمم مجاز سریعتر از سرعتی که با توجه به شرایط ایمن است رانندگی نکنید.

ترکیدن تایر یا عیب مکانیکی می تواند به شدت خطرناک باشد. برای کاهش احتمال چنین مشکلاتی، باد تایرها و وضعیت آنها را به طور مرتب بررسی نمایید و سرویس های دوره ای را مرتباً انجام دهید.

## ■ خودروی فرمان چپ

### صندلی جلو

۱. جلو و عقب
۲. زاویه پشتی صندلی
۳. ارتفاع نشیمنگاه صندلی (صندلی راننده)
۴. پشتی صندلی (صندلی راننده)\*
۵. گرم کن صندلی\*
۶. تهویه صندلی\*
۷. پشت سری

### صندلی ردیف دوم

۸. پشتی و تاکننده صندلی
۹. پشت سری
۱۰. زیر آرنجی
۱۱. گرم کن صندلی\*

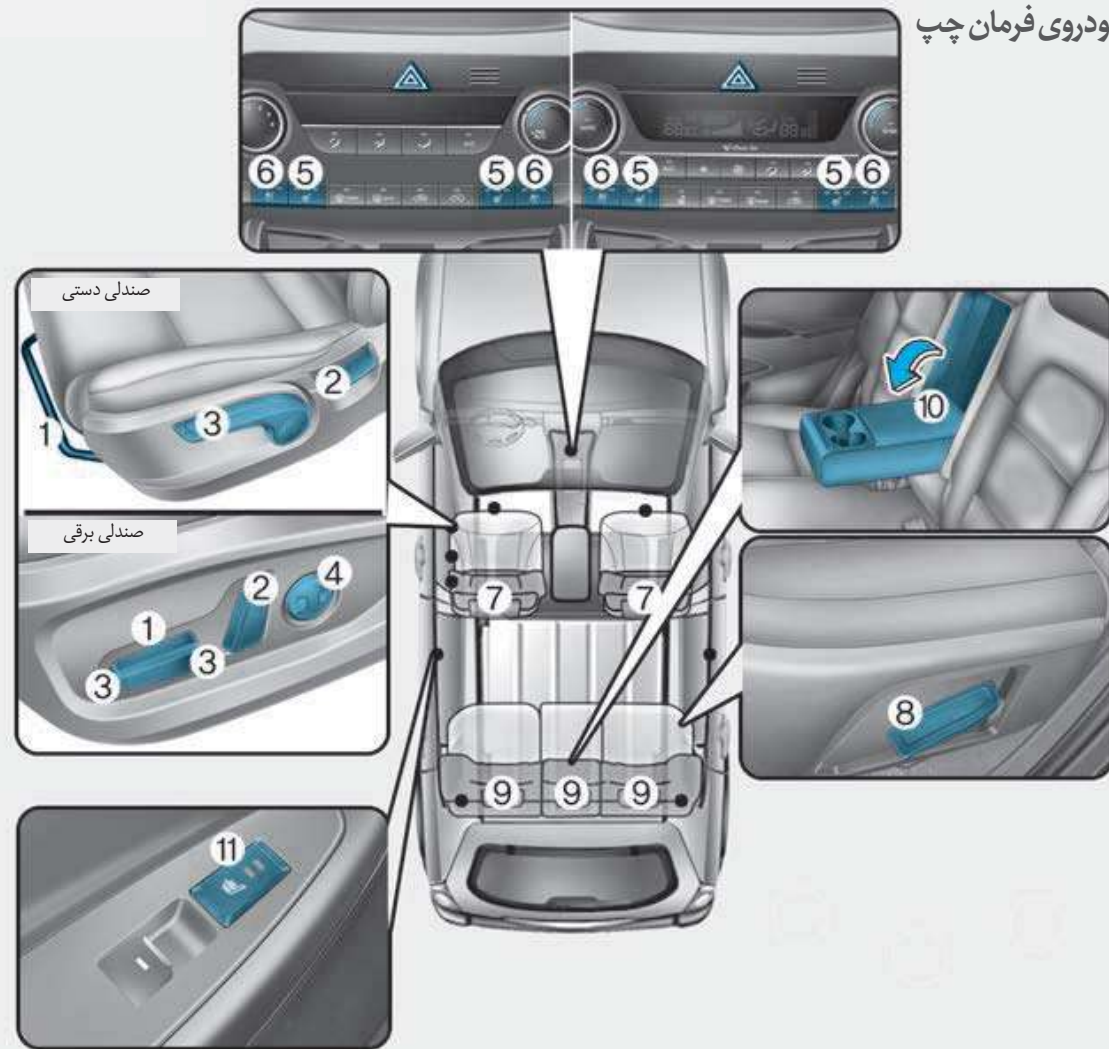

\*: در صورت مجهز بودن

## هشدارهای احتیاطی ایمنی

تنظیم صندلی راننده و سرنشینان به نحوی که حالت نشستن آن ها امن و در وضعیت راحتی باشند به کمک کمربند ایمنی و کیسه های هوا، نقش مهمی در ایمنی تصادفات ایفا می کند.

### ⚠ خطر

از استفاده از بالشتکی که موجب افزایش فاصله بین صندلی و سرنشین می شود، خودداری نمایید. در هنگام تصادف ممکن است مفصل ران سرنشین به زیر بخش پایینی کمربند لیز خورده و موجب توقف ناگهانی شود. عدم عملکرد صحیح کمربند ایمنی ممکن است موجب آسیب درونی جدی یا حیاتی شود.

## کیسه های هوا

می توانید جهت کاهش ریسک آسیب های ناشی از باز شدن کیسه هوا مراحل زیر را دنبال کنید. نشستن نزدیک به کیسه هوا به طور کلی می تواند خطرات احتمالی آسیب هنگام باز شدن کیسه هوا را افزایش دهد. صندلی خود را تا جایی که کنترل خودرو را به راحتی داشته باشید و تا حداکثر ممکن از کیسه های هوای جلو دور نمایید.

### ⚠ خطر

برای کاهش ریسک آسیب های جدی یا مرگ از باز شدن کیسه هوا هشدارهای احتیاطی زیر را دنبال کنید:

- صندلی راننده را هر چه دورتر به سمت عقب و تا جایی که کنترل کامل خودرو را داشته باشید، تنظیم نمایید.
- صندلی سرنشین جلو را تا حد امکان به سمت عقب تنظیم نمایید.
- فرمان را با پنجه دست در وضعیت ساعت های ۹ و ۳ بگیرید تا ریسک آسیب به دست ها و بازوها را کاهش دهید.
- هیچوقت هیچ چیز یا هیچ کس را بین خودرو و کیسه هوا قرار ندهید.
- جهت کاهش خطرات احتمالی آسیب و جراحات پا، به سرنشین جلو اجازه قرار دادن پایشان روی داشبورد را ندهید.

## کمربندهای ایمنی

همیشه پیش از شروع رانندگی کمربند ایمنی خود را ببندید.

در همه حالات، سرنشینان باید به صورت مستقیم نشسته و کمربند ایمنی را بسته باشند. نوزادان و کودکان کوچک باید در صندلی مناسبی قرار گرفته باشند. بزرگسالان و کودکانی که برای صندلی کمکی بزرگ شده اند، باید کمربند ایمنی را ببندند.

### ⚠ خطر

هنگام تنظیم کمربند ایمنی هشدارهای احتیاطی زیر را دنبال کنید:

هیچوقت از یک کمربند برای بیش از یک نفر استفاده نکنید.

همیشه وضعیت پشتی صندلی را در حالت صاف با راحتی در بخش پای کمربند ایمنی و قرار گرفتن در قسمت پایینی مفصل ران تنظیم نمایید.

هیچوقت به نوزادان یا بچه های کوچک اجازه ندهید که حین حرکت در آغوش سرنشینان باشند.

از عبور کمربند از روی گردن خود یا روی اجسام تیز، خودداری کرده و بند شانه را از بدن دور نکنید.

از گیر کردن یا قفل شدن کمربند ایمنی جلوگیری نمایید.

## صندلی های جلو

صندلی جلو می تواند با استفاده از سوئیچ های کنترلی که در بخش بیرونی تشک صندلی قرار دارد تنظیم شود. پیش از رانندگی صندلی را به وضعیت مناسب تنظیم کنید تا بتوانید فرمان، پدال های پا و ابزار جلو داشبورد را به راحتی کنترل کنید.

### ⚠ خطر

هشدارهای احتیاطی زیر را هنگام تنظیم صندلی دنبال کنید:

- هیچوقت صندلی را زمانی که خودرو در حال حرکت است تنظیم نکنید. صندلی ممکن است به حرکت های ناخواسته خودرو پاسخ داده و موجب از دست دادن کنترل آن و در نتیجه تصادف شود.
- هیچ جسمی را زیر صندلی جلو قرار ندهید. اجسامی که رها هستند در قسمت پای راننده می تواند با عملکرد کنترل پدال ها اختلال ایجاد کرده و موجب تصادف شود.

## تنظیم دستی

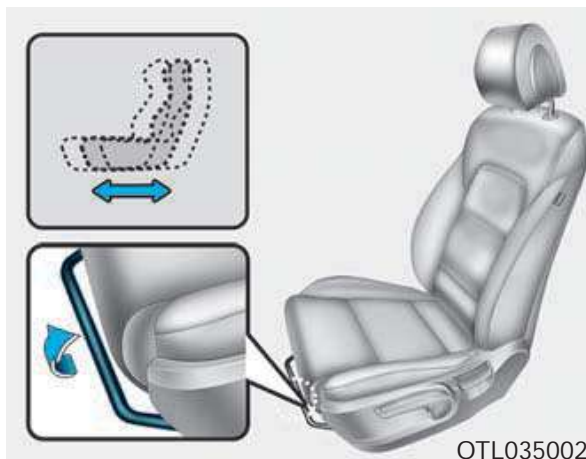

OTL035002

## تنظیم عقب و جلو

## برای تنظیم صندلی به عقب و جلو:

۱. اهرم تنظیم کشویی صندلی را به سمت بالا کشیده و نگه دارید.
۲. صندلی را به صورت کشویی در وضعیت مورد نظر قرار دهید.
۳. اهرم را رها کرده و از قفل شدن صندلی در جای خود اطمینان حاصل کنید. بدون استفاده از اهرم صندلی را جابجا کنید، اگر صندلی جابجا شد بدین معناست که به درستی قفل نشده است.

 ⚠️ **اخطار**

جهت جلوگیری از آسیب:

زمانی که کمربند ایمنی را بسته اید صندلی را تنظیم نکنید. حرکت دادن بالشتک صندلی به سمت جلو ممکن است فشار شدیدی به شکم شما وارد آورد.

احتیاط نمایید که انگشتان یا دستان شما در زمان تنظیم صندلی بین مکانیزم صندلی گیر نکند.

(ادامه)

- اجازه ندهید چیزی از قفل شدن مناسب و حالت قرار گیری طبیعی پشتی صندلی جلوگیری نماید.
- فنک را کف خودرو یا روی صندلی قرار ندهید. در زمان تنظیم صندلی، ممکن است گاز فنک خارج شده و موجب ایجاد آتش گردد.
- نهایت احتیاط را هنگام برداشتن اجسام کوچکی که زیر صندلی ها یا بین صندلی ها و کنسول وسط افتاده اند اعمال نمایید. دست های شما ممکن است آسیب دیده یا توسط مکانیزم صندلی بریده شود.
- اگر افرادی در صندلی عقب حضور دارند، هنگام تنظیم صندلی جلو احتیاط نمایید.

**⚠ خطر**

هیچوقت هنگامی که پشتی صندلی در حالت راحتی است رانندگی نکنید.

سواری در وضعیت راحتی پشتی صندلی، امکان آسیب های جدی یا حیاتی را در صورت برخورد یا توقف آنی افزایش می دهد.

راننده و سرنشینان باید همیشه در حالتی که به صندلی تکیه داده و کمربند ایمنی بسته و پشتی صندلی صاف است، بنشینند.

**حالت راحتی پشتی صندلی**

نشستن در حالت راحتی زمانی که خودرو در حال حرکت است، می تواند خطرناک باشد. حتی وقتی کمربند ایمنی بسته باشد، جنبه های حفاظتی سیستم (کمربند ایمنی و ایربگ ها) با قرار دادن پشتی صندلی خود در حالت راحتی به مقدار زیادی کاهش می یابد.

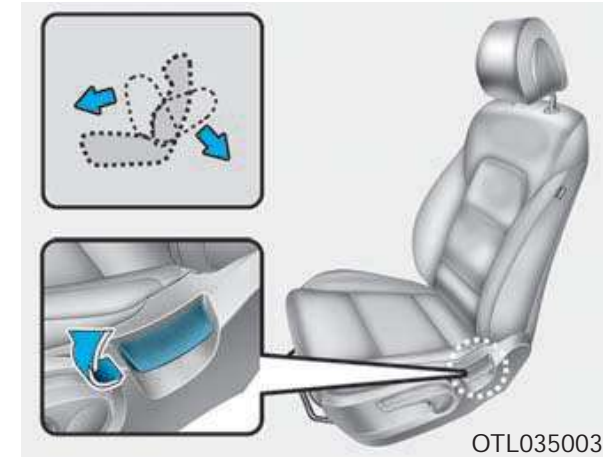
**زاویه پشتی صندلی****برای تنظیم پشتی صندلی**

۱. کمی به جلو خم شده و اهرم پشتی صندلی را به سمت بالا بکشید.
۲. با احتیاط به پشتی تکیه داده و پشتی را به وضعیت داخواه تنظیم نمایید.
۳. اهرم را رها کرده و از قفل شدن پشتی در جای خود اطمینان حاصل نمایید.



### تنظیم برقی

صندلی جلو می تواند توسط کلیدهای کنترلی که در قسمت بیرونی نشیمنگاه قرار دارد تنظیم شود. پیش از رانندگی، صندلی را در وضعیت مناسب تنظیم کنید تا بتوانید به راحتی فرمان، پدال های پا و دکمه های جلو داشبورد را کنترل کنید.

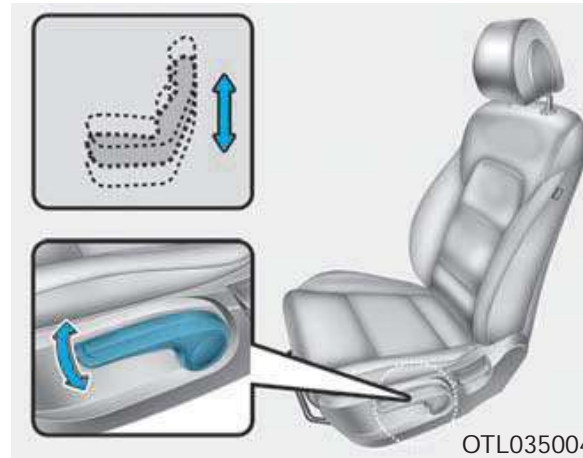

### ارتفاع نشیمنگاه صندلی (صندلی راننده)

برای تغییر ارتفاع نشیمنگاه صندلی:

- برای پایین بردن نشیمنگاه، اهرم را چندین بار به پایین فشار دهید.
- برای بالا بردن نشیمنگاه، اهرم را چندین بار به سمت بالا بکشید.

### ⚠ خطر

هیچوقت کودکان را در خودرو بدون نظارت رها نکنید. صندلی های برقی در وضعیتی که موتور خاموش است عمل می کنند.



### توجه

جهت جلوگیری از آسیب به صندلی ها:

- تنظیم صندلی را زمانی که خیلی در حالت جلو یا عقب تنظیم شده متوقف نمایید.
- زمانی که موتور خاموش است، از تنظیم اضافی صندلی ها خودداری نمایید، این امر موجب خالی شدن باتری می شود.
- همزمان دو یا چند صندلی را تنظیم نکنید، این امر موجب اختلال الکتریکی می شود.

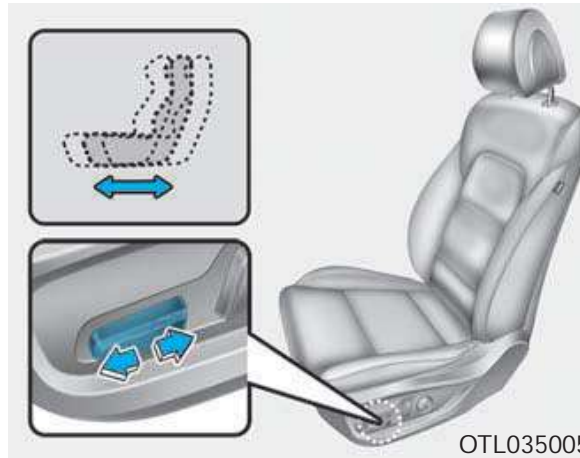

تنظیم به جلو یا عقب

برای حرکت دادن صندلی به جلو یا عقب:

۱. کلید کنترل را به سمت جلو یا عقب فشار دهید.
۲. کلید زمانی که به موقعیت مورد نظر رسیده ها کنید.

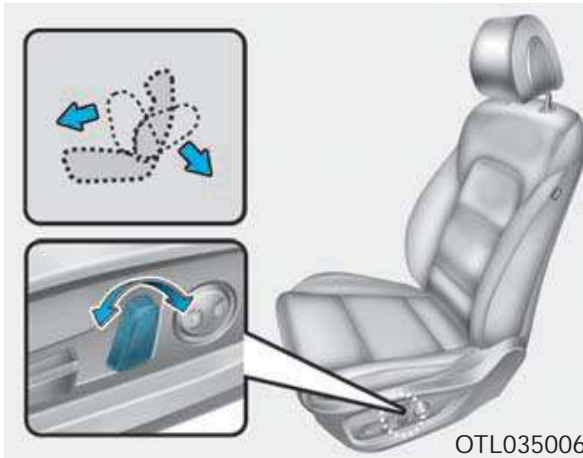

زاویه پشتی صندلی

برای تنظیم پشتی صندلی:

۱. کلید کنترل را به جلو یا عقب فشار دهید.
۲. کلید زمانی که به موقعیت مورد نظر رسیده ها کنید.

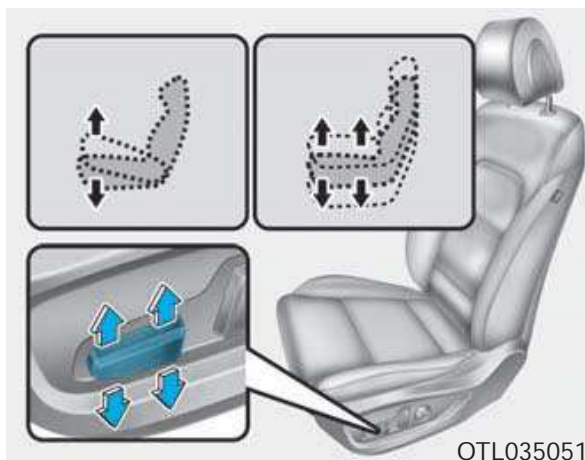

### ارتفاع نشیمنگاه صندلی

برای تغییر ارتفاع نشیمنگاه صندلی:

۱. برای تنظیم بخش جلویی نشیمنگاه، بخش جلویی کلید کنترل را جهت بالا بردن به سمت بالا یا جهت پایین آوردن به سمت پایین فشار دهید.
- برای تنظیم بخش عقبی نشیمنگاه، بخش عقبی کلید کنترل را جهت بالا بردن به سمت بالا یا جهت پایین آوردن به سمت پایین فشار دهید.
۲. کلید را هنگامی که به وضعیت مورد نظر رسید رها کنید.

کمر بند ایمنی باید روی مفصل ران و سینه شما راحت باشد تا بتواند به درستی عمل کند. وقتی پشتی صندلی در حالت راحتی است، بخش شانه کمر بند به دلیل اینکه روی سینه شما قرار ندارد نمی تواند به وظیفه خود عمل کند. در عوض روبروی شما قرار می گیرد و در زمان تصادف ممکن است به سمت کمر بند پرت شوید و گردن یا اعضای دیگر شما آسیب ببیند.

پشتی صندلی هرچه بیشتر در حالت راحتی باشد، امکان لیز خوردن مفصل ران به زیر قسمت پای کمر بند یا برخورد گردن به قسمت شانه کمر بند بیشتر می شود.

حالت راحتی پشتی صندلی

نشستن در حالت راحتی زمانی که خودرو در حال حرکت است، می تواند خطرناک باشد. حتی وقتی کمر بند ایمنی بسته باشد، جنبه های حفاظتی سیستم (کمر بند ایمنی و ایربگ ها) با قرار دادن پشتی صندلی خود در حالت راحتی به مقدار زیادی کاهش می یابد.

### ⚠ خطر

هیچوقت هنگامی که پشتی صندلی در حالت راحتی است رانندگی نکنید.

حرکت در وضعیت راحتی پشتی صندلی، امکان آسیب های جدی یا حیاتی را در صورت برخورد یا توقف آنی افزایش می دهد.

راننده و سرنشینان باید همیشه در حالتی که به صندلی تکیه داده و کمر بند ایمنی بسته و پشتی صندلی صاف است، بشینند.

**⚠️** **اخطار**

از گذاشتن اجسام سنگین یا تیز در جیب پشتی صندلی خودداری کنید.

زیرا در زمان تصادف ممکن است رها شده، از جیب بیرون آمده و به سرنشینان آسیب برساند.

**جیب پشتی صندلی**

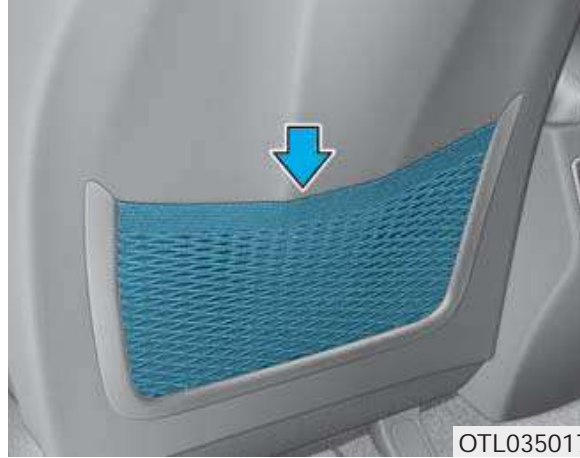

OTL035017

جیب پشتی صندلی، در قسمت پشت صندلی شما تعبیه شده است.

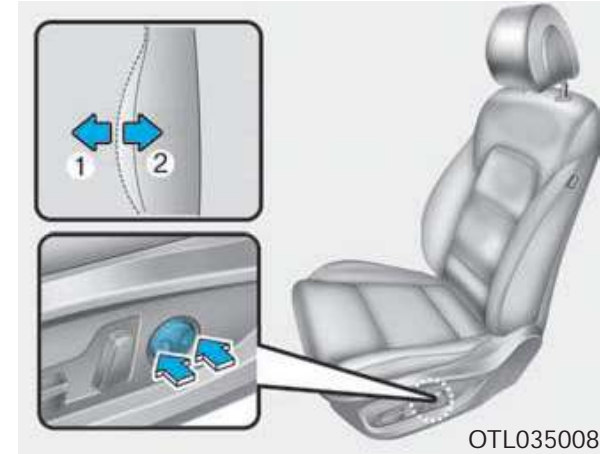

OTL035008

**پشتی صندلی (صندلی راننده، در صورت مجهز بودن)**

- پشتی صندلی می تواند توسط کلید کنترل تنظیم شود.
- بخش جلویی کلید (۱) را جهت تنظیم پشتی صندلی فشار دهید یا بخش عقبی کلید (۲) را جهت تنظیم پشتی صندلی فشار دهید.

## صندلی های عقب

### تا کردن صندلی های عقب

صندلی های عقب می توانند برای جابجایی اجسام بلند یا افزایش فضای بار خودرو تا شوند.

#### خطر

از نشستن سرنشینان روی صندلی های تا شده زمانی که خودرو در حال حرکت است جلوگیری نمایید. این وضعیت مناسبی برای نشستن نبوده و هیچ کمربند ایمنی برای استفاده وجود ندارد. این امر در هنگام تصادف یا توقف ناگهانی می تواند موجب آسیب جدی یا مرگ می شود.

ارتفاع لوازمی که روی صندلی تا شده قرار می گیرد نباید بیشتر از ارتفاع پشتی صندلی جلو باشد. این امر می تواند موجب سر خوردن بار در زمان توقف ناگهانی و ایجاد آسیب یا خسارت شود.

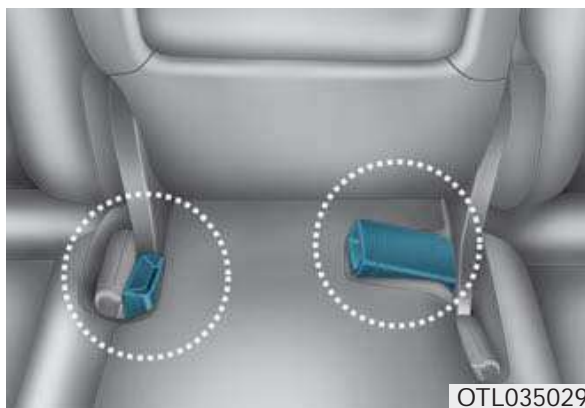

OTL035029

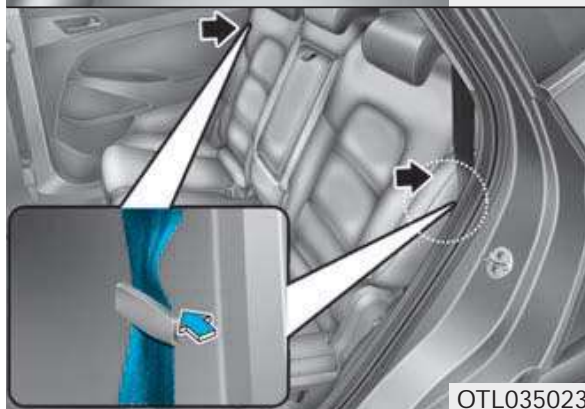

OTL035023

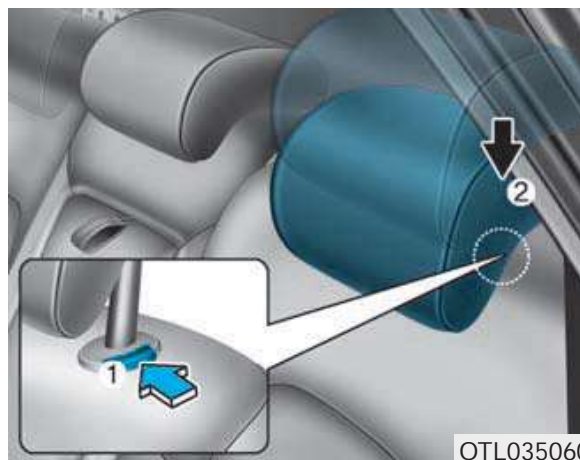

OTL035060

برای تا کردن پشتی صندلی:

۱. پشتی صندلی جلو را در وضعیت صاف قرار داده و در صورت نیاز آن را به سمت جلو هل دهید.
۲. پشت سری رادرپایین ترین وضعیت خود قرار دهید.

۳. سگک کمربند ایمنی صندلی عقب را جهت جلوگیری از خسارت در جیب بین پشتی صندلی عقب و تشک قرار دهید. و برای جلوگیری از آسیب دیدن کمربند ایمنی، راهنمای کمربند ایمنی عقب را در راهنمای آن قرار دهید.

**⚠ خطر**

هنگام برگرداندن پشتی صندلی عقب از وضعیت تا شده به وضعیت صاف، پشتی را نگه داشته و به آرامی برگردانید. با فشار دادن بالای پشتی صندلی به سمت عقب از قفل شدن آن در جای خود مطمئن شوید. در زمان تصادف یا توقف ناگهانی، پشتی صندلی قفل نشده ممکن است جلوی بار را نگرفته و بار با فشار زیاد به قسمت سر نشین وارد شده و موجب آسیب جدی یا مرگ شود.

**⚠ خطر**

از قرار دادن اجسام در صندلی عقب خودداری نمایید زیرا نمی توان آن ها را به درستی ثابت کرد و در تصادف ممکن است به سر نشینان برخورد نموده و موجب آسیب جدی و مرگ شود.

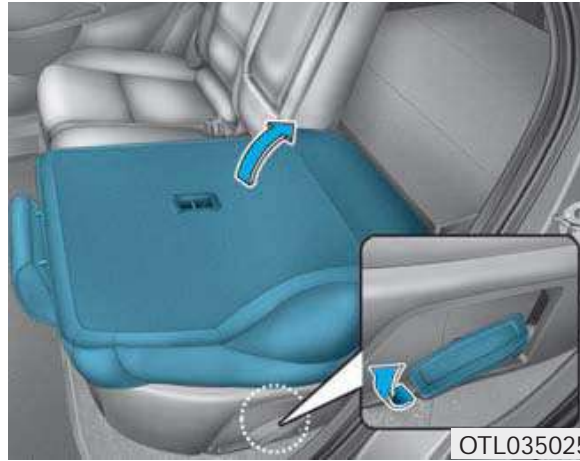

۵. برای استفاده از صندلی عقب، پشتی صندلی را با کشیدن قسمت جلویی اهرم تا کردن به سمت بالا، بلند کرده و به سمت عقب هل دهید. پشتی صندلی را به آرامی به عقب هل دهید تا صدای کلیک شنیده شود. از قفل شدن پشتی صندلی در جای خود مطمئن شوید.

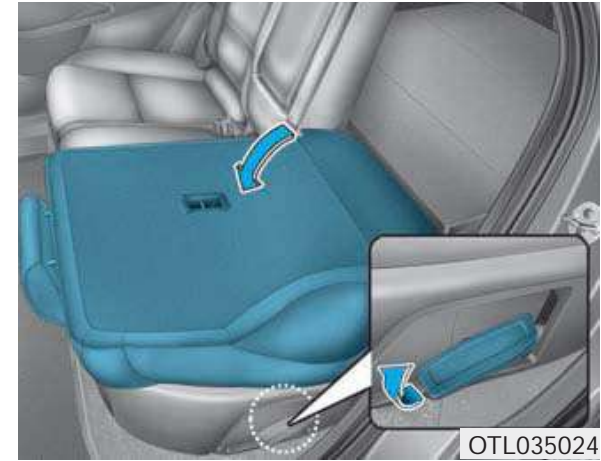

۴. قسمت جلویی اهرم پشتی صندلی را به سمت بالا بکشید و پشتی صندلی را به سمت جلوی خودرو تا کنید زمانی که پشتی صندلی را به وضعیت صاف تغییر می دهید، با هل دادن بالای پشتی از قفل شدن آن در جای خود اطمینان حاصل کنید.



نگهدارنده لیوان

جهت استفاده از نگهدارنده لیوان وسط زیرآرنجی را به سمت پایین بکشید.

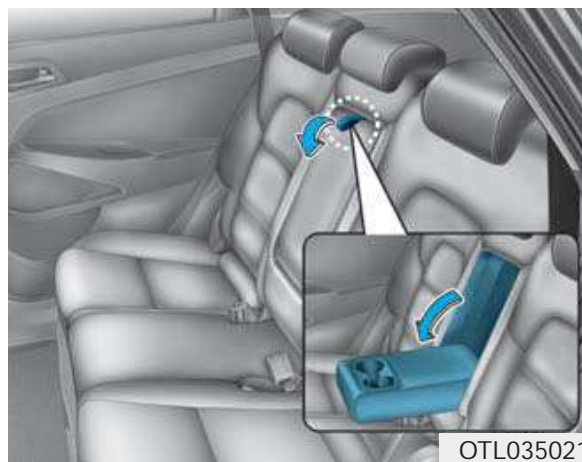

زیرآرنجی

زیرآرنجی در قسمت وسط صندلی عقب قرار دارد. زیر آرنجی را جهت استفاده به سمت پایین بکشید.

**خطر**

در زمان قرار دادن یا تخلیه بار، از خاموش بودن خودرو، قرار داشتن دنده در وضعیت P (پارک) و فعال شدن ترمز پارک (دستی) اطمینان حاصل نمایید. کوتاهی در انجام موارد فوق ممکن است موجب حرکت خودرو زمانی که دنده سهواً تغییر نماید، شود.



## پشت سری

صندلی های جلو و عقب خودرو دارای پشت سری هستند. پشت سری ها، راحتی را برای سرنشینان فراهم می آورد. اما مهمتر از همه برای حفاظت سرنشینان از تکان های ناگهانی و سایر آسیب های گردنی و ستون فقرات در زمان تصادفات خصوصاً تصادف از عقب، طراحی شده است.

## ⚠ خطر

- جهت کاهش احتمال آسیب یا مرگ در یک تصادف، هنگام تنظیم پشت سری، هشدارهای احتیاطی زیر را دنبال کنید:
- همیشه پیش از روشن کردن خودرو پشت سری تمامی سرنشینان را تنظیم کنید.
- هیچوقت اجازه ندهید کسی زمانی که پشت سری جدا شده است، در خودرو در حال حرکت بنشیند.

(ادامه)



پشت سری را تنظیم کنید تا وسط پشت سری هم ارتفاع با ارتفاع بالای چشمان سرنشین باشد.

- هیچوقت پشت سری راننده را زمانی که خودرو در حال حرکت است تنظیم نکنید.
- پشت سری را هرچه نزدیک تر به سر سرنشین تنظیم کنید. از بالشتکی که سر را از پشت سری دور می کند، استفاده نکنید.
- از قفل شدن پشت سری در جای خود پس از تنظیم آن اطمینان حاصل کنید.

## توجه

جهت جلوگیری از آسیب، هیچوقت به پشت سری ضربه نزنید و آن را نکشید.

## ⚠ اخطار

هنگامی که سرنشین در صندلی عقب قرار ندارد، ارتفاع پشت سری را به پایین ترین وضعیت ممکن تنظیم نمایید. پشت سری صندلی های عقب می تواند دید عقب راننده را محدود نماید.

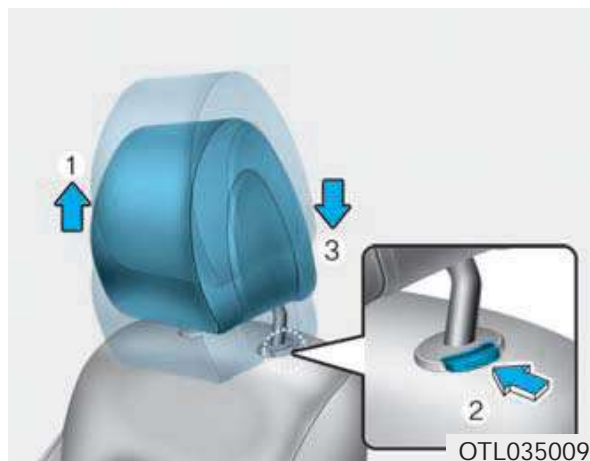

OTL035009

### تنظیم ارتفاع بالا و پایین

برای بالا بردن پشت سری:

۱. پشت سری را تا وضعیت مورد نظر به سمت بالا بکشید (۱).

برای پایین بردن پشت سری:

- دکمه رها کردن (۲) روی نگهدارنده پشت سری را فشار داده و نگه دارید.

۲. پشت سری را تا وضعیت مورد نظر پایین آورید.

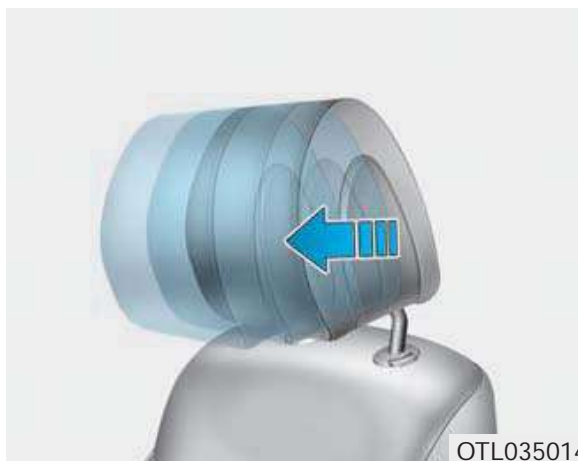

OTL035014

### تنظیم جلو و عقب

پشت سری می تواند در ۳ وضعیت مختلف با کشیدن به جلو در وضعیت مورد نظر تنظیم شود. برای تنظیم پشت سری به دورترین حالت، آن را کاملا به جلو کشیده و به آرامی رها کنید.

### پشت سری صندلی جلو

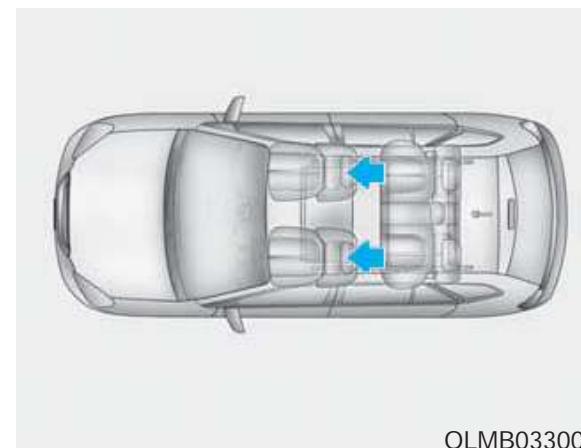

OLMB033009

صندلی های راننده و سرنشین جلو برای ایمنی و راحتی سرنشینان، مجهز به پشت سری شده اند.



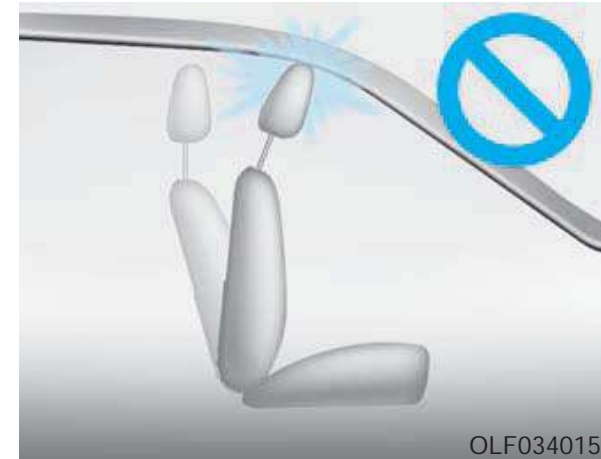
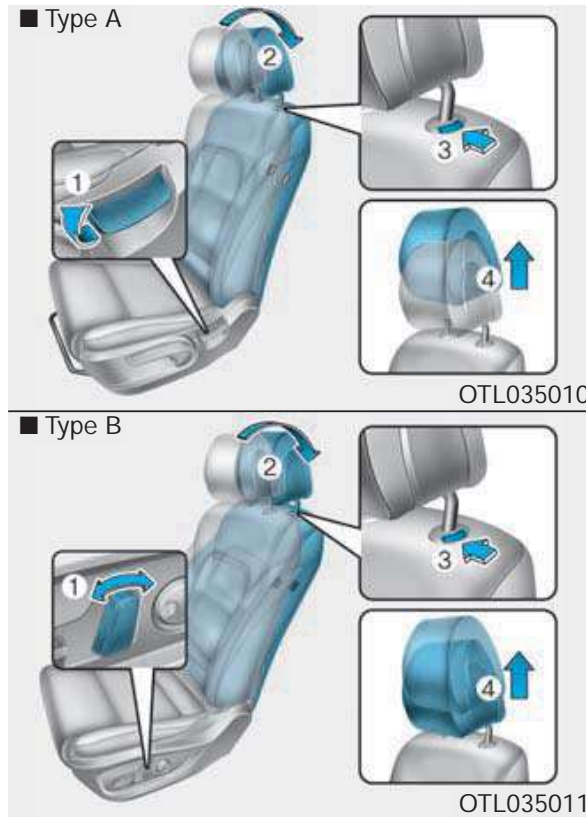

**توجه**

اگر هنگامی که تشک صندلی و پشت سری در حالت بالا هستند، پشتی صندلی را به سمت جلو بکشید، پشت سری ممکن است با آفتاب گیر یا بخش های دیگر خودرو برخورد نماید.

**جدا کردن / نصب مجدد**

برای جدا کردن پشت سری:

۱. پشتی صندلی (۲) را با استفاده از اهرم یا کلید (۱) به حالت راحتی تنظیم کنید.
۲. پشت سری را تا جایی که می شود به سمت بالا بکشید.

پشت سری های صندلی عقب

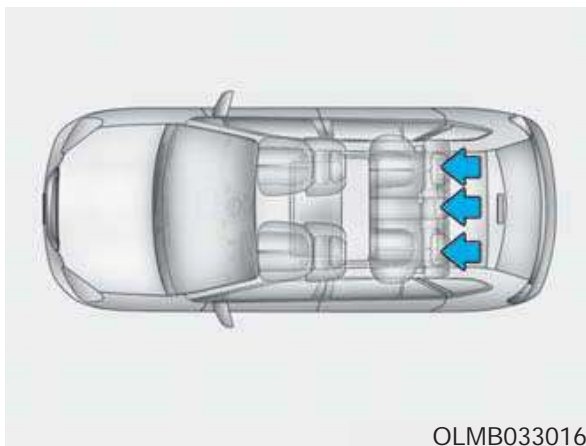

OLMB033016

تمامی صندلی های عقب برای ایمنی و راحتی سرنشینان، مجهز به پشت سری شده اند.

۳. پشت سری را تا ارتفاع مورد نظر تنظیم نمایید.

۴. پشتی صندلی (۴) را با اهرم تنظیم زاویه پشتی صندلی یا کلید (۳) تنظیم کنید.

**خطر** ⚠

همیشه از قفل شدن پشت سری پس از نصب مجدد و تنظیم در جای خود اطمینان حاصل کنید.

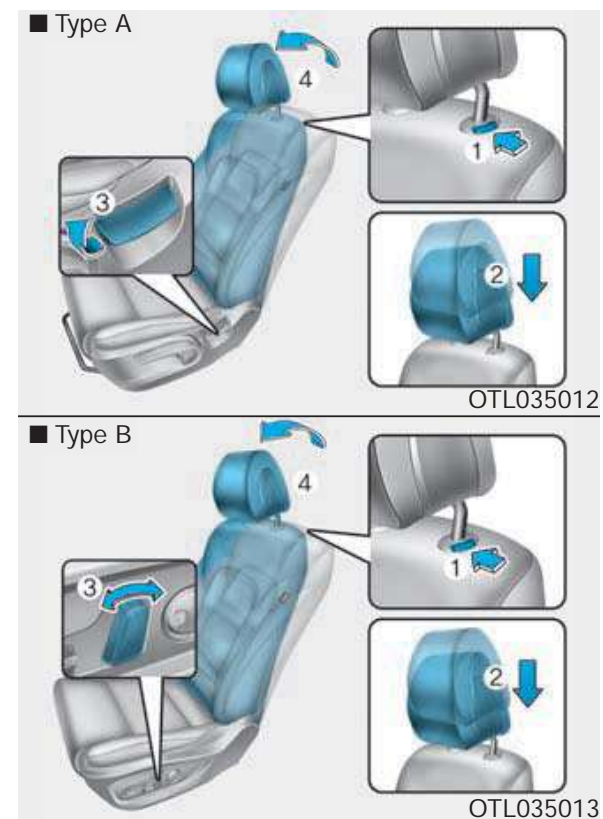

جهت نصب مجدد پشت سری:

۱. پشتی صندلی را در حالت راحتی قرار دهید.

۲. میله های پشت سری (۲) را همزمان با فشار دکمه رها کردن (۱) داخل سوراخ ها قرار دهید.

- افرادی که پوست حساس دارند یا به آسانی می سوزند.
- افراد با خستگی مفرت
- افراد مست
- افرادی که داروهایی مصرف می کنند که موجب خواب آلودگی یا خستگی آن ها می شود.

**⚠ خطر**

هیچوقت اجسامی مانند پتو یا بالشت را روی صندلی که گرم کن آن روشن است قرار ندهید. این امر ممکن است موجب داغ کردن بیش از حد و سوختن یا خسارت به صندلی گردد.

**گرم کن های صندلی و تهویه هوای صندلی**

**گرم کن های صندلی جلو (در صورت مجهز بودن)**

گرم کن های صندلی برای گرم کردن صندلی ها در هوای سرد تعبیه شده است.

**⚠ خطر**

گرم کن های صندلی می تواند حتی در دمای پایین و به خصوص اگر برای مدت زمان طولانی مورد استفاده قرار گیرد، موجب سوختگی جدی گردد.

سرنشینان باید بتوانند دما را در صورت گرم شدن بیش از حد صندلی حس نمایند تا در صورت نیاز بتوانند آن را خاموش کنند.

افرادی که قادر به درک تغییر دما یا دردهای پوستی نیستند، باید با احتیاط بسیار از این قابلیت استفاده نمایند، به خصوص این دسته از سرنشینان:

- نوزادان، کودکان، کهنسالان یا معلولین یا بیماران مرخص شده از بیمارستان

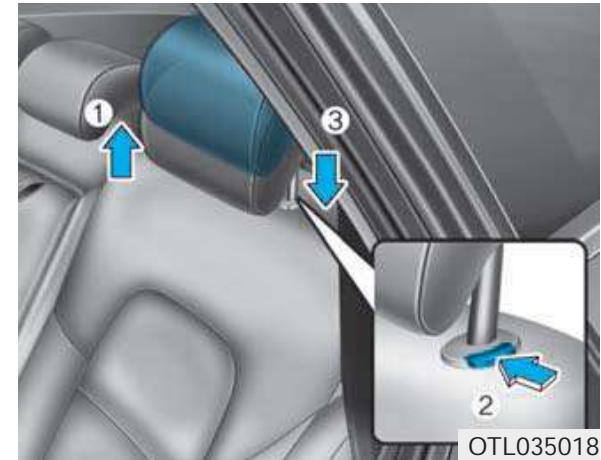

**تنظیم بالا و پایین ارتفاع**

برای بالا بردن پشت سری:

۱. تا قرار گرفتن در وضعیت مورد نظر به سمت بالا بکشید.

برای پایین بردن پشت سری:

۱. دکمه رها کردن (۲) روی نگهدارنده پشت سری را فشار داده و نگه دارید.

۲. پشت سری را تا رسیدن به وضعیت مورد نظر پایین بیاورید.

**توجه**

جهت جلوگیری از آسیب به صندلی ها و گرم کن آن ها:

هیچوقت از مایعات فرار مانند تیتر رنگ، بنزین، الکل و گازوئیل برای تمیز کردن صندلی ها استفاده نکنید.

اجسام سنگین یا تیز را روی صندلی های مجهز به گرم کن قرار ندهید.

رویه صندلی را تعویض نکنید. این امر موجب آسیب به گرم کن می شود.

در هوای ملایم یا شرایطی که گرم کن صندلی مورد نیاز نیست، کلید را در وضعیت OFF قرار دهید.

با هر بار فشار کلید، تنظیمات دمای صندلی به ترتیب زیر تغییر می کند:



در حالتی که گرم کن ها فعال هستند، فشار دادن دکمه بیش از ۱٫۵ ثانیه، گرم کن صندلی را خاموش می کند.

به صورت پیش فرض، وقتی سوئیچ در وضعیت ON قرار بگیرد، گرم کن صندلی ها در وضعیت OFF می باشند.

**i اطلاعات**

هنگامی که کلید گرم کن صندلی در وضعیت ON قرار دارد، سیستم گرمایش داخل صندلی به صورت اتوماتیک با توجه به دمای صندلی خاموش/روشن می شود.

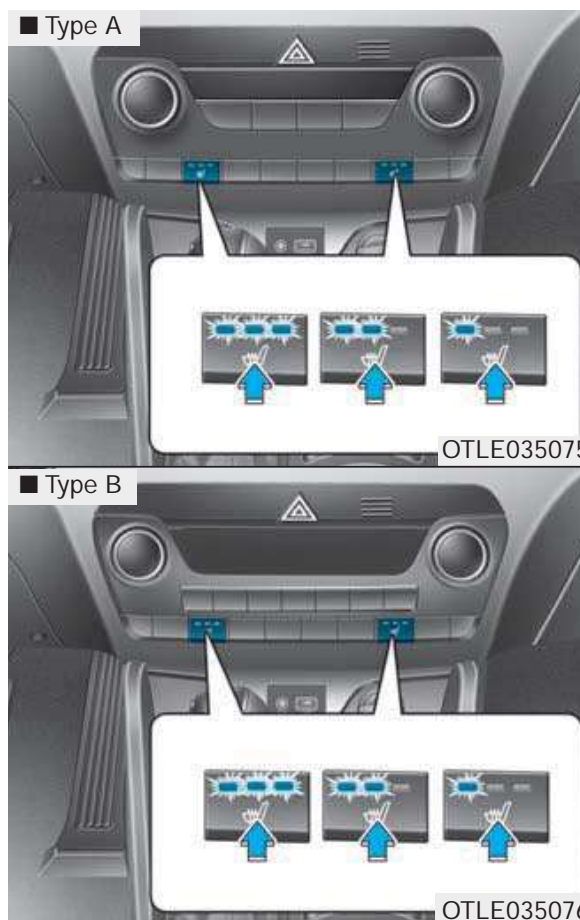

زمانی که موتور روشن است، یکی از کلیدهای صندلی راننده یا صندلی سرنشین جلو را جهت گرم کردن فشار دهید.

## تهویه هوای صندلی جلو (در صورت مجهز بودن)

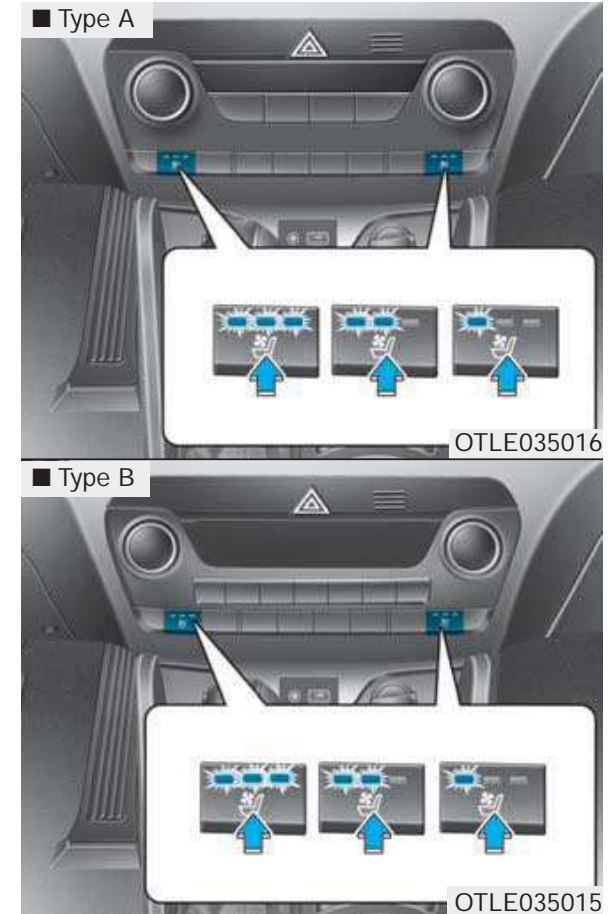

تهویه هوای صندلی ها به منظور خنک کردن صندلی های جلو توسط دمیدن هوا از دریچه های کوچکی که در سطح تشک صندلی و پشتی صندلی هستند، تعبیه شده است.

زمانی که عملیات تهویه هوای صندلی مورد نیاز نیست، کلید را در وضعیت OFF قرار دهید.

زمانی که موتور روشن است، کلید را جهت خنک کردن صندلی راننده یا سرنشین جلو فشار دهید (در صورت مجهز بودن).

با هر بار فشار کلید، تهویه هوا به ترتیب زیر تغییر می کند:

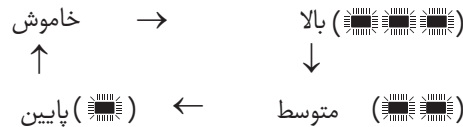

در حالتی که تهویه هوای صندلی فعال است، فشار دادن دکمه بیش از ۱٫۵ ثانیه، عملیات را متوقف می کند.

به صورت پیش فرض، وقتی سوئیچ در وضعیت ON قرار بگیرد، تهویه هوای صندلی ها در وضعیت OFF می باشد.

### توجه

جهت جلوگیری از آسیب به تهویه هوای صندلی:

- تهویه هوای صندلی را فقط هنگامی که سیستم کنترل دما روشن است استفاده نمایید. استفاده طولانی مدت از تهویه هوای صندلی بدون روشن بودن سیستم کنترل دما می تواند موجب اختلال در تهویه هوای صندلی گردد.

- هیچوقت از مایعات فرار مانند تینر رنگ، بنزین، الکل، گازوییل برای تمیز کردن صندلی ها استفاده نکنید.

- از ریختن مایعات روی سطح صندلی های جلو و عقب خودداری کنید. این امر ممکن است موجب گرفتگی دریچه های تهویه هوا و عدم کارایی آن گردد.

- از قرار دادن اجسامی مانند کیسه های پلاستیکی یا روزنامه زیر صندلی ها خودداری کنید. این اجسام ممکن است موجب مسدود نمودن ورودی تهویه هوای صندلی و عدم کارایی آن گردد. روکش های صندلی را تعویض نکنید. این امر ممکن (ادامه دارد)

است به تهویه هوای صندلی آسیب برساند.

اگر دریچه های هوا کار نمی کند، خودرو را مجدداً خاموش / روشن کنید. اگر تغییری حاصل نشد، توصیه می شود خودرو توسط نمایندگی مجاز شرکت کرمان موتور بازدید شود.

### گرم کن های صندلی عقب (در صورت مجهز بودن)

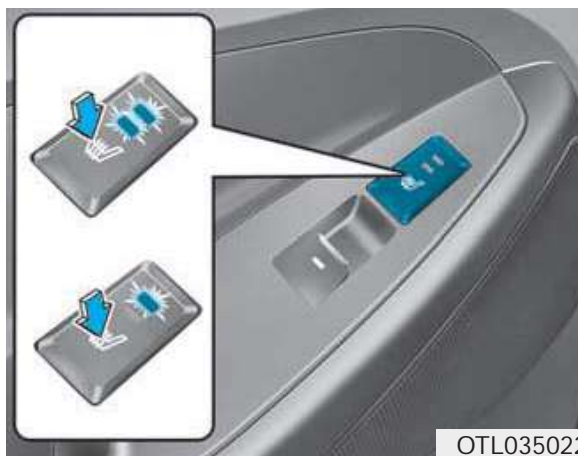

OTL035022

هنگامی که موتور روشن است، هر کدام از کلیدها را برای گرم کردن صندلی عقب فشار دهید.

در هوای ملایم یا شرایطی که نیاز به استفاده از گرم کن صندلی نمی باشد، کلید را در وضعیت OFF قرار دهید.

با هر بار فشار دکمه، تنظیمات دمای صندلی به ترتیب زیر تغییر می کند:



به صورت پیش فرض، وقتی سوئیچ در وضعیت ON قرار بگیرد، گرم کن صندلی ها در وضعیت OFF می باشند.

### اطلاعات

هنگامی که کلید گرم کن صندلی در وضعیت ON قرار دارد، سیستم گرمایش داخل صندلی به صورت اتوماتیک با توجه به دمای صندلی خاموش / روشن می شود.



## کمربندهای ایمنی

این بخش درباره چگونگی استفاده صحیح از کمربند ایمنی توضیح می‌دهد. همچنین درباره برخی کارهایی که در هنگام استفاده از کمربند ایمنی نباید انجام داد نیز توضیحاتی ارائه می‌نماید.

### هشدارهای احتیاطی کمربند ایمنی

پیش از شروع به حرکت، از بسته بودن کمربند ایمنی خود و تمامی سرنشینان اطمینان حاصل کنید. کیسه‌های هوا (در صورت مجهز بودن) برای ایمنی مضاعف و به عنوان مکمل کمربند ایمنی طراحی شده است، اما جایگزین آن‌ها نیست. اکثر کشورها تمامی سرنشینان خودرو را ملزم به بستن کمربند ایمنی می‌نمایند.

### ⚠ خطر

کمربند ایمنی باید در زمان حرکت خودرو توسط تمامی سرنشینان مورد استفاده قرار گیرد. هشدارهای احتیاطی زیر را هنگام تنظیم یا بستن کمربند ایمنی رعایت نمایید:

- همیشه کودکان زیر ۱۳ سال را به درستی مقید کنید.
- هیچوقت به کودکان اجازه نشستن در صندلی سرنشین جلو را ندهید. اگر کودکی با ۱۳ سال سن یا بیشتر باید در صندلی جلو بنشیند، صندلی را تا حداکثر ممکن به عقب رانده و از ثابت شدن آن‌ها اطمینان حاصل کنید.
- هیچ وقت اجازه ندهید که حین حرکت خودرو، نوزاد یا کودک در بغل سرنشینان قرار گیرند.
- هیچوقت با قرار داشتن پشتی صندلی در وضعیت راحتی رانندگی نکنید.

- اجازه ندهید کودکان از یک صندلی یا یک کمربند به صورت اشتراکی استفاده نمایند.
- کمربند ایمنی را از زیر بازو یا پشت خود عبور ندهید.
- هیچوقت کمربند ایمنی را از روی اجسام شکستنی عبور ندهید. اگر برخورد یا توقف ناگهانی صورت گیرد، کمربند می‌تواند به آن آسیب برساند.
- اگر کمربند ایمنی پیچیده شده از آن استفاده نکنید. کمربند پیچ خورده به درستی از شما در تصادف محافظت نخواهد کرد.
- اگر نوار کمربند ایمنی یا سخت افزار آن آسیب دیده از کمربند ایمنی استفاده نکنید.
- قلاب کمربند ایمنی را در سگک صندلی‌های دیگر چفت نکنید.
- هیچوقت کمربند ایمنی را حین حرکت باز نکنید. این امر موجب از دست دادن کنترل خودرو در نتیجه تصادف می‌شود.

(ادامه دارد)

بیش از ۹ کیلومتر/ساعت باشد چراغ هشدار روشن، چشمک می زند تا زمانی که سرعت شما به زیر ۶ کیلومتر/ساعت برسد.

(در صورت مجهز بودن)

اگر به نسبتن کمربند ایمنی ادامه دهید و سرعت شما بیش از ۲۰ کیلومتر/ساعت باشد صدای هشدار کمربند ایمنی برای تقریباً ۱۰۰ ثانیه پخش شده و چراغ هشدار مربوطه، چشمک می زند.

### چراغ هشدار کمربند ایمنی

#### هشدار کمربند ایمنی



OAM032161L

#### هشدار کمربند ایمنی راننده

به عنوان یادآوری برای راننده، چراغ هشدار کمربند ایمنی برای تقریباً ۶ ثانیه از زمانی که سوئیچ در وضعیت ON قرار دارد، حتی با وجود بستن کمربند، روشن خواهد شد.

اگر کمربند ایمنی راننده پس از سوئیچ در وضعیت ON بسته نباشد، چراغ روشن می ماند تا زمانی که کمربند ایمنی بسته شود.

اگر به نسبتن کمربند ایمنی ادامه دهید و سرعت شما

- مطمئن شوید هیچ مانعی در سگک کمربند برای جلوگیری از مکانیزم قفل شدن کمربند ایمنی وجود ندارد. این امر ممکن است از بسته شدن ایمن کمربند جلوگیری نماید.
- توسط کاربر نباید هیچ تغییر یا دستکاری صورت گیرد که موجب جلوگیری از عملکرد دستگاه تنظیم کمربند ایمنی یا جلوگیری از تنظیم کمربند ایمنی توسط آن شود.

#### خطر

کمربندهای ایمنی آسیب دیده و تجهیزات آن به درستی کار نخواهند کرد. همیشه این موارد را تعویض کنید:

- نوار کمربند ساییده شده، فاسد شده یا آسیب دیده.
- سخت افزار آسیب دیده.
- تمام تجهیزات کمربند ایمنی زمانی که طی تصادفی مورد استفاده قرار گرفته است، حتی اگر آسیب به نوار یا تجهیزات مشخص نباشد.



## سیستم کمربند ایمنی کمربند شانه / پا

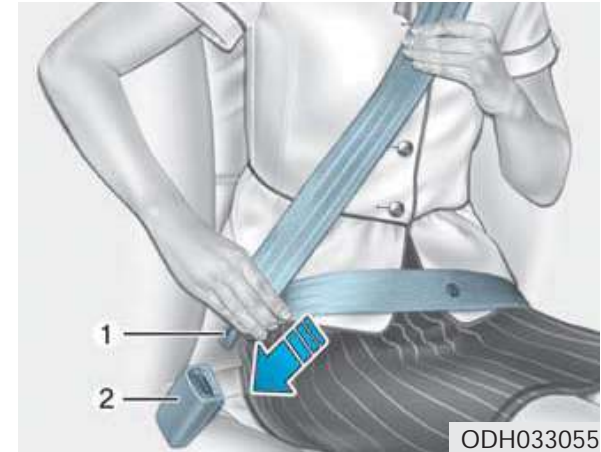

ODH033055

برای بستن کمربند ایمنی:

آن را از جمع کننده بیرون آورده و قلاب فلزی (۱) را در سگک (۲) قرار دهید. هنگامی که قلاب در سگک قفل شود صدای "کلیک" شنیده خواهد شد.

کمربند ایمنی زمانی که بخش پای کمربند به صورت دستی تنظیم و دور مفصل ران شما قرار بگیرد، به صورت اتوماتیک تنظیم خواهد شد. اگر به نرمی و آرامی به جلو خم شوید، کمربند با شما حرکت می کند. اگر توقف ناگهانی یا برخوردی صورت گیرد، کمربند در

جای خود قفل می شود. همچنین اگر سعی کنید با سرعت به جلو خم شوید، کمربند قفل می شود.

### توجه

اگر نمی توانید به راحتی کمربند ایمنی را به اندازه کافی از جمع کننده بیرون بکشید، به آرامی کمربند را بیرون کشیده و رها کنید. پس از رها کردن می توانید به راحتی کمربند را بیرون بکشید.

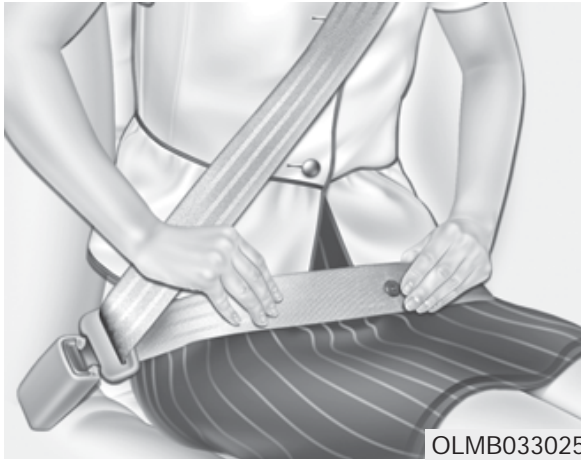

OLMB033025

### ⚠ خطر

قرار گرفتن کمربند ایمنی در وضعیت نامناسب ممکن است خطر احتمالی آسیب های جدی در تصادف را افزایش دهد. هشدارهای احتیاطی زیر را هنگام تنظیم کمربند ایمنی انجام دهید:

- قسمت پای کمربند ایمنی را تا حد امکان در قسمت پایینی مفصل ران و نه روی شکم خود قرار دهید. این امر باعث می شود که استخوان های قوی لگن، شدت ضربه تصادف را جذب و احتمال آسیب های داخلی را کم کنند. (ادامه دارد)

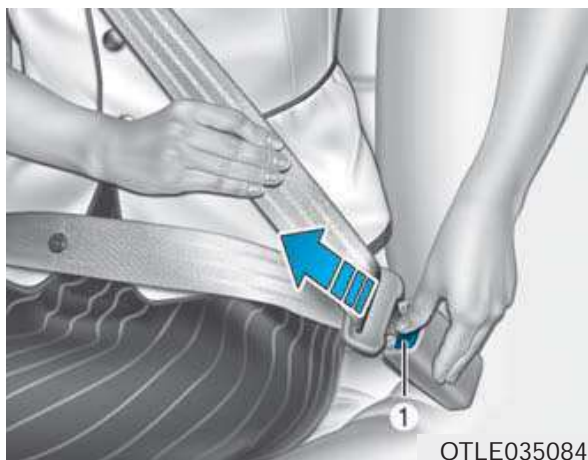

### برای باز کردن کمربند ایمنی

دکمه رها کردن (۱) روی سگک قفل را فشار دهید.

زمانی که رها شد، کمربند به صورت اتوماتیک به جمع کننده باز می گردد. اگر این اتفاق انجام نشد کمربند را از نظر پیچ خوردگی بررسی و مجدداً سعی نمایید.



کننده ارتفاع را به سمت بالا یا پایین در وضعیت مناسب بکشید.

در زمان فشار دادن دکمه تنظیم کننده ارتفاع (۲)، برای بیشتر کردن تنظیم کننده ارتفاع، آن را بالا بکشید (۱). برای کم کردن، به پایین بکشید (۳).

دکمه را جهت قفل کردن نگهدارنده در جای خود رها کنید. سعی در جابجایی تنظیم کننده ارتفاع نمایید تا از قفل شدن آن در جای خود اطمینان حاصل کنید.

- مانند تصویر نمایش داده شده، یک بازو را زیر کمربند شانه ای و دیگری را روی آن قرار دهید.
- همیشه نگهدارنده کمربند شانه را پس از تنظیم در ارتفاع مناسب، در وضعیت قفل قرار دهید.
- هیچوقت کمربند شانه را روی گردن یا صورت خود قرار ندهید.

### تنظیم ارتفاع

شما می توانید ارتفاع نگهدارنده کمربند شانه را در یکی از ۴ وضعیت متفاوت برای نهایت ایمنی و راحتی قرار دهید.

بخش شانه باید به صورتی تنظیم شود که روی سینه و در میانه راه و نزدیک به در، روی شانه شما، (نه روی گردن) قرار بگیرد.

برای تنظیم ارتفاع نگهدارنده کمربند ایمنی، تنظیم

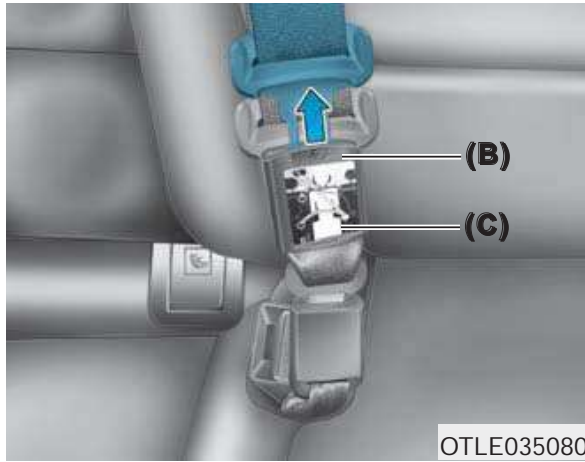

۳. زبانه قلاب (B) را از جیب (C) بیرون بکشید.

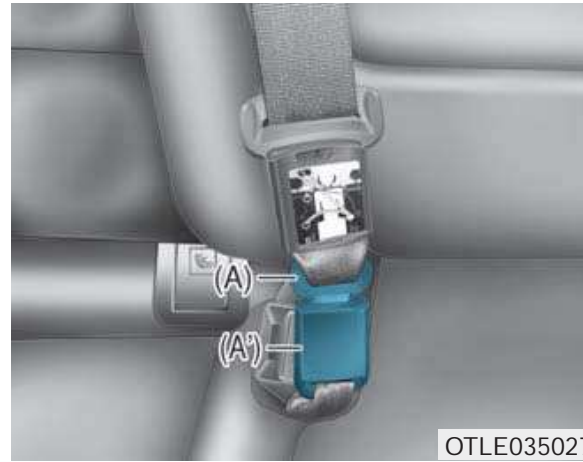

۲. زبانه قلاب (A) را در سگک (A') قرار دهید تا صدای کلیک شنیده شود که نشان دهنده قفل شدن است. مطمئن باشید که کمر بند پیچ نخورده است.

کمر بند ایمنی عقب وسط



برای بستن کمر بند ایمنی:

۱. زبانه قلاب (A) را از محفظه جمع کننده کمر بند بیرون آورید.

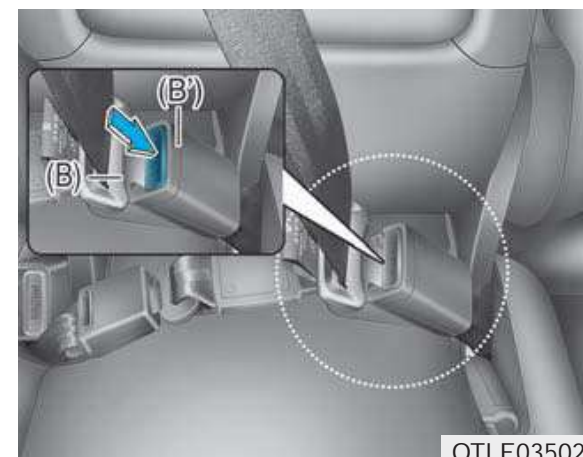
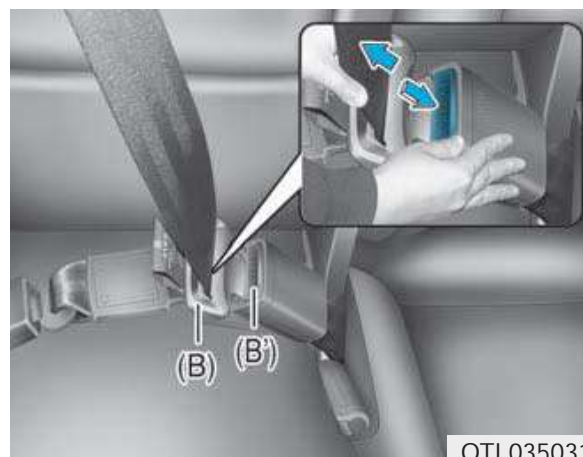
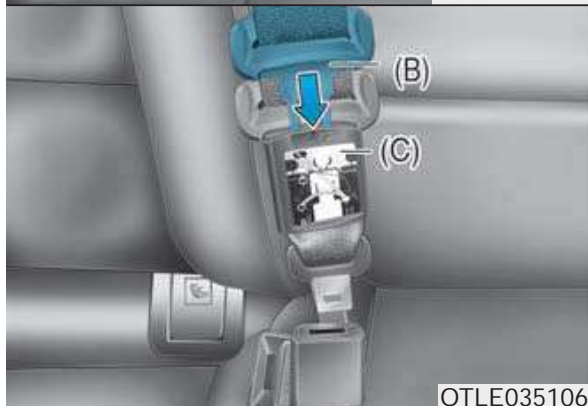
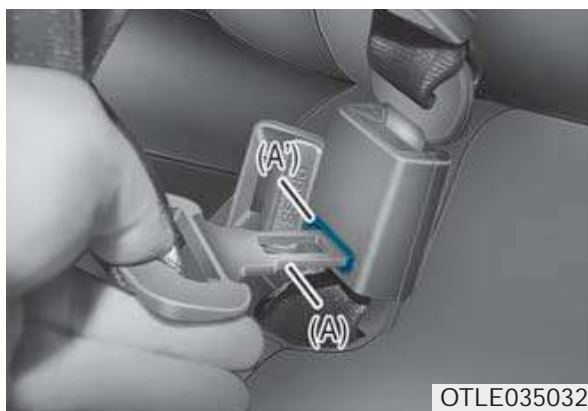

### برای باز کردن کمر بند ایمنی

۱. دکمه روی سگک (B) را فشار دهید و زبانه قلاب را جدا کنید.

۴. زبانه قلاب (B) را بیرون آورده و در سگک (B') قرار دهید تا صدای کلیک شنیده شود که نشان دهنده قفل شدن است. مطمئن باشید که کمر بند ایمنی پیچ نخورده است.

زمانی که از کمر بند ایمنی عقب وسط استفاده می کنید، سگکی که روی آن علامت "CENTER" درج شده باید مورد استفاده قرار گیرد.

### اطلاعات

اگر قادر به بیرون کشیدن کمر بند ایمنی از جمع کننده نیستید، به آرامی کمر بند ایمنی را بیرون کشیده و رها کنید. پس از رها کردن می توانید به راحتی کمر بند را بیرون بکشید.

۲. زبانه قلاب (B) را درون جیب (C) قرار دهید.

۳. برای جمع کردن کمر بند ایمنی عقب وسط زبانه قلاب را در سوراخ رها کردن نوار (A) وارد نمایید. نوار کمر بند ایمنی را به سمت بالا کشیده و اجازه دهید نوار به صورت اتوماتیک جمع شود.

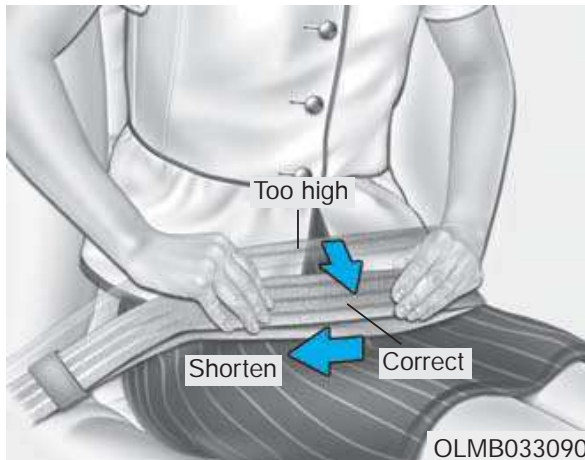

OLMB033090

اندازه کمربند ایمنی باید به صورت دستی تنظیم شود که دور مفصل ران شما قرار بگیرد. کمربند ایمنی را بسته و قسمت آزاد نوار را جهت سفت کردن کمربند ایمنی بکشید.

کمربند باید در قسمت پایینی مفصل ران و نه روی شکم شما قرار بگیرد. اگر کمربند ایمنی خیلی بالا باشد می تواند احتمال آسیب در تصادف را افزایش دهد.

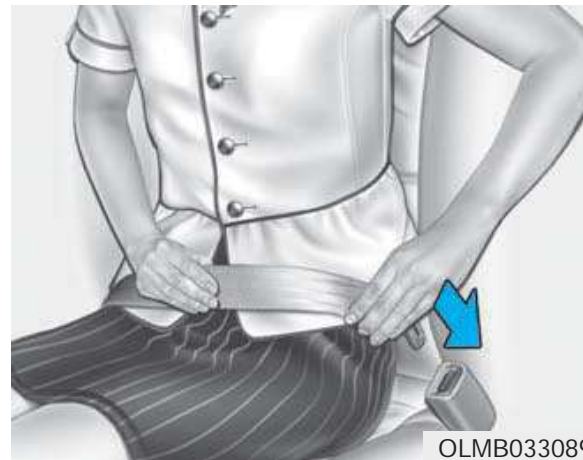

OLMB033089

**کمربند پایی (کمربند ایمنی دو نقطه ای عقب وسط) (در صورت مجهز بودن)**

برای بستن کمربند ایمنی:

قلاب فلزی را در سگک قرار دهید. هنگامی که قلاب در سگک قفل شود صدای "کلیک" شنیده خواهد شد. از قفل شدن صحیح کمربند ایمنی و عدم پیچش آن اطمینان حاصل کنید.



OTLE035078

۴. زیانه قلاب (A) را در سوراخ محفظه جمع آوری کمربند ایمنی قرار دهید.



### پیش کشنده کمربند ایمنی (راننده و سرنشین جلو)



OLMB033039

خودروی شما مجهز به پیش کشنده کمربند ایمنی است. کاربرد این قابلیت در تصادفات خاص از جلو است که نگهداری صحیح و کامل راننده و سرنشین جلو اطمینان حاصل می کند. کمربند ایمنی ممکن است تصادفات از جلو که به اندازه کافی شدید باشد، به همراه کیسه هوا عمل کند.

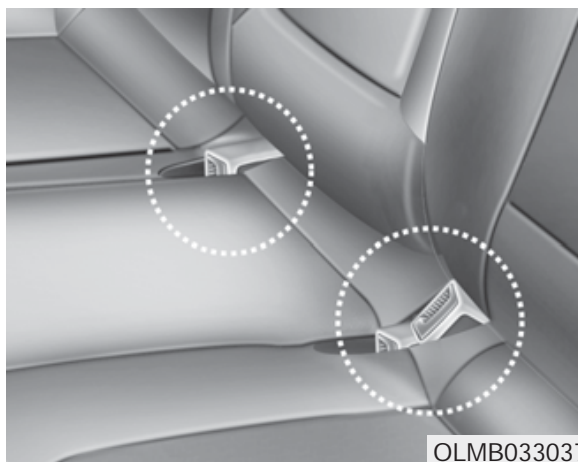

OLMB033037

### مخفی کردن کمربند ایمنی عقب

زمانی که سگک های کمربند عقب استفاده نمی گردد، می تواند در فضای بین پشتی صندلی عقب و تشک آن مخفی شود.

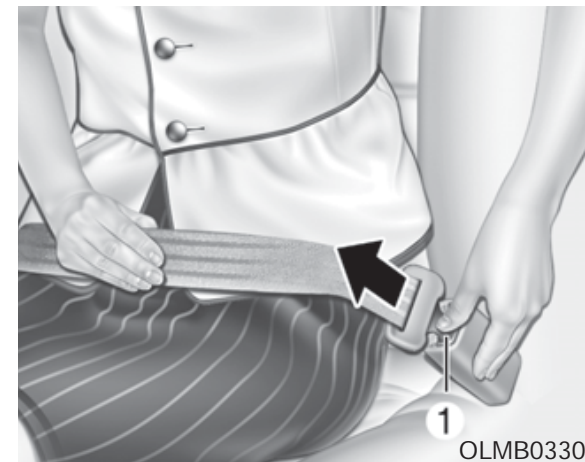

OLMB03309

برای باز کردن کمربند ایمنی عقب وسط:

دکمه رها کردن (۱) روی سگک را فشار داده و قلاب فلزی را جدا نمایید.

**⚠ خطر**

چندین دقیقه پس از زمان فعالسازی پیش کشنده کمربند ایمنی، از لمس آن خودداری نمایید. زمانی که مکانیزم پیش کشنده کمربند ایمنی در حین تصادف فعال شود، ممکن است داغ شده و موجب سوختگی شما شود.

**⚠ اخطار**

فعالیت های بدنی در قسمت جلویی خودرو ممکن است به سیستم پیش کشنده کمربند ایمنی آسیب وارد کند. به همین علت، توصیه می کنیم که سیستم توسط نمایندگی مجاز شرکت کرمان موتور سرویس شود.

**⚠ خطر**

- همیشه کمربند ایمنی خود را ببندید و در صندلی خود درست بنشینید.
- از کمربند ایمنی شل یا پیچ خورده استفاده نکنید. کمربند ایمنی شل یا پیچ خورده در تصادف از شما به درستی محافظت نمی کند.
- از قرار دادن اجسام نزدیک سگک خودداری کنید. این امر ممکن است بر سگک تاثیر منفی گذاشته و باعث عملکرد ناصحیح آن گردد.
- همیشه سیستم پیش کشنده را پس از فعال شدن یا تصادف تعویض نمایید.
- هیچوقت خودتان سیستم پیش کشنده را بازرسی، سرویس، تعمیر یا تعویض نکنید. این کار می بایست توسط نمایندگی مجاز شرکت کرمان موتور صورت پذیرد.
- به تجهیزات کمربند ایمنی ضربه وارد نکنید.

هنگامی که خودرو ناگهان متوقف می شود یا سرنشین به سرعت سعی در خم شدن نماید، جمع کننده کمربند ایمنی در جای خود قفل می شود. در برخی تصادفات از جلو، عملکرد پیش کشنده فعال خواهد شد و کمربند را محکم تر به سمت بدن سرنشین خواهد کشید.

جمع کننده پیش کشنده

هدف از تعبیه جمع کننده پیش کشنده، اطمینان از انطباق کامل کمربند شانه با قسمت بالایی بدن سرنشین در برخی تصادفات از جلو است. اگر سیستم، فشار مضاعفی را در زمان فعال شدن سیستم پیش کشنده بر کمربند راننده و سرنشین حس کند، دستگاه محدود کننده داخل جمع کننده پیش کشنده، مقداری از فشار وارده بر کمربند ایمنی را آزاد می کند.

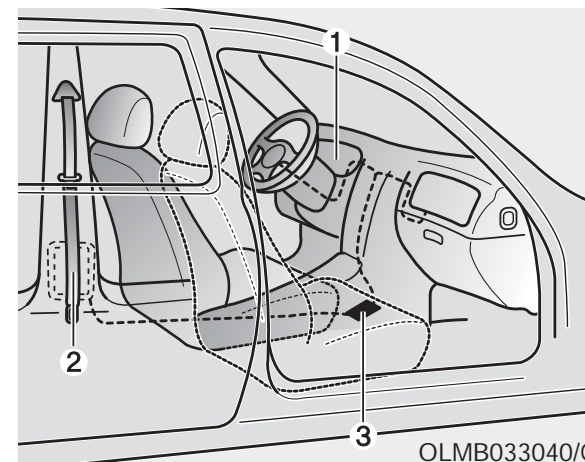

سیستم پیش کشنده کمربند ایمنی به طور کلی از اجزا زیر تشکیل شده است. مکان اجزا در تصویر فوق نمایش داده شده است.

۱. چراغ هشدار کیسه هوا SRS
۲. جمع کننده پیش کشنده
۳. واحد کنترل SRS

## توجه

- حسگری که کیسه هوای SRS را فعال می کند به پیش کشنده کمربند ایمنی متصل است. چراغ هشدار کیسه هوای SRS روی جلو داشبورد بعد از قرار دادن سوئیچ در وضعیت ON به مدت تقریبی ۶ ثانیه روشن و سپس خاموش می شود.
- اگر سیستم پیش کشنده به درستی کار نکند، چراغ هشدار حتی در صورتی که کیسه هوای SRS دچار اختلال نباشد روشن می ماند. اگر چراغ هشدار روشن نشد، روشن ماند یا در زمان رانندگی روشن شد، توصیه می شود که هرچه سریع تر، پیش کشنده کمربند ایمنی و یا کیسه هوای SRS توسط نمایندگی مجاز شرکت کرمان موتور مورد بازرسی قرار گیرد.

اطلاعات *i*

- هر دو پیش کشنده کمربند ایمنی راننده و سرنشین جلو ممکن است در برخی از تصادفات جلو یا بغل فعال شود.
- سیستم پیش کشنده حتی زمانی که حین تصادف کمربند ایمنی بسته نشده باشد، فعال خواهد شد.
- هنگامی که پیش کشنده کمربند ایمنی فعال شود، ممکن است صدای بلندی شنیده شده و مقداری گردوغبار به حالت دود در کابین مشاهده می شود. این شرایط عملکرد طبیعی بوده و خطرناک نمی باشد.
- با این وجود که این گردوغبار غیر سمی است ممکن است موجب التهاب پوست شود. پس از تصادفی که موجب فعالسازی پیش کشنده کمربند ایمنی شده، تمام سطوح پوست که در معرض این خاک قرار گرفته را بشویید.



## سایر هشدارهای احتیاطی کمربند ایمنی

### استفاده از کمربند ایمنی طی دوران بارداری

کمربند ایمنی باید همیشه طی دوران بارداری مورد استفاده قرار بگیرد. بهترین روش برای محافظت از کودک متولد نشده تان، مراقبت از خودتان توسط بستن کمربند ایمنی است.

زنان باردار همیشه باید کمربند ایمنی شانه-پا را ببندند. کمربند شانه را از روی قفسه سینه و از بین سینه های خود و به دور از گردن عبور دهید. کمربند پا را زیر گردی شکم و روی مفصل ران و لگن قرار دهید.

### خطر

جهت کاهش خطر احتمالی آسیب جدی و مرگ کودک متولد نشده حین تصادف، زنان باردار هیچوقت نباید کمربند را بالا یا روی شکم، در جایی که کودک قرار دارد، بگذارند.

## استفاده از کمربند ایمنی و کودکان

### نوزادان و کودکان کوچک

اکثر کشورها قوانینی برای الزام صندلی کودک تایید شده شامل صندلی کمکی دارند. سنی که می شود از کمربند ایمنی استفاده گردد در کشورهای مختلف متفاوت است، بنابراین شما باید درباره الزامات کشور خود و مکانی که به آن مسافرت می نمایید آگاهی داشته باشید. سیستم صندلی کودک و نوزادان باید به درستی در صندلی عقب جاگذاری و نصب گردد. برای اطلاعات بیشتر به "سیستم صندلی کودک" در این بخش مراجعه نمایید.

### خطر

همیشه نوزادان و کودکان کوچک را در سیستم صندلی کودک متناسب با وزن و قد آن ها ثابت و قرار دهید.

جهت کاهش خطر احتمالی آسیب جدی و مرگ برای کودک و سایر سرنشینان، هیچوقت کودک را زمان حرکت خودرو در آغوش خود نگیرید. نیروهای شدید تصادف می تواند کودک را از آغوش شما جدا کرده و به سمت بخش های داخلی خودرو پرتاب نماید.

کودکان کوچک در سیستم صندلی کودک که به درستی در صندلی عقب نصب و ثابت شده اند و دارای استانداردهای لازم ایمنی کشور شما هستند، در تصادفات بهتر محافظت می شوند. پیش از خرید سیستم صندلی کودک، از دارا بودن برچسب انطباق آن با استانداردهای کشور خود مطمئن شوید. سیستم صندلی کودک باید متناسب با قد و وزن کودک شما باشد. برچسب روی سیستم صندلی کودک را برای این اطلاعات بررسی نمایید. به "سیستم صندلی کودک" در این بخش مراجعه نمایید.

## کودکان بزرگ تر

کودکان زیر سن ۱۳ سال و آن‌هایی که برای صندلی کمک بزرگ هستند، باید همیشه در صندلی عقب نشسته و از کمربند ایمنی شانه-پا استفاده نمایند. کمربند ایمنی برای ثبات ایمنی کودک باید بالای پاها و روی شانه و سینه آن‌ها قرار گیرد. انطباق کمربند با بدن کودک را هر چند وقت یک بار بررسی نمایید. تکان خوردن‌های کودکان ممکن است کمربند را از جایی که باید باشد حرکت دهد. بیشترین ایمنی در زمان تصادف در شریط قرار داشتن آن‌ها در صندلی عقب و استفاده از سیستم ثبات مناسب و یا کمربند ایمنی اعمال می‌گردد.

اگر کودکی بالای سن ۱۳ سال باید در صندلی جلو بشیند، باید توسط کمربند ایمنی شانه-پا ثابت شده و صندلی در عقب‌ترین حالت ممکن قرار بگیرد.

اگر کمربند کمی به گردن یا صورت کودک برخورد می‌نماید، سعی کنید کودک را در قسمتی نزدیک به وسط خودرو قرار دهید. اگر کمربند شانه هنوز به گردن یا صورت برخورد می‌کند، باید به صندلی کمکی مناسب در صندلی عقب منتقل شود.

## ⚠ خطر

- همیشه از بسته شدن و تنظیم بودن صحیح کمربند ایمنی کودکان بزرگ تر اطمینان حاصل کنید.
- هیچوقت اجازه تماس کمربند با گردن یا صورت کودک را ندهید.
- اجازه استفاده بیش از یک کودک از یک کمربند و یک صندلی به صورت اشتراکی را ندهید.

## استفاده از کمربند ایمنی و افراد مجروح

کمربند ایمنی هنگام جابجایی افراد مجروح باید مورد استفاده قرار گیرد. با دکتر خود درباره توصیه‌های مربوطه مشورت نمایید.

## هر نفر یک کمربند ایمنی

دو نفر (شامل کودکان) نباید سعی در استفاده از یک کمربند ایمنی نمایند. این امر ممکن است موجب تشدید آسیب‌های تصادف گردد.

## دراز نکشید

نشستن در وضعیت راحتی زمانی که خودرو در حال حرکت است می‌تواند خطرناک باشد. حتی زمانی که کمربند ایمنی را بسته‌اید، محافظت کمربند ایمنی و یا کیسه هوا به میزان زیادی با قرار دادن پشتی صندلی در حالت راحت کاهش می‌یابد.

برای عملکرد صحیح، کمربندهای ایمنی روی مفصل ران و سینه شما به صورت راحت قرار گیرد. در حین تصادف ممکن است به سمت کمربند ایمنی پرتاب شوید که باعث آسیب گردن یا آسیب‌های دیگر شود.

هرچه صندلی در وضعیت راحت تری باشد احتمال لیز خوردن مفصل ران از زیر قسمت پای کمربند ایمنی و برخورد گردن سرنشین با کمربند شانه‌ای بیشتر می‌شود.

## ⚠ خطر

- هیچوقت با پشتی صندلی در وضعیت راحتی حرکت نکنید.
- سواری با پشتی صندلی در حالت راحتی احتمال آسیب های جدی و حیاتی در زمان تصادف یا توقف ناگهانی را افزایش می دهد.
- راننده و سرنشینان باید همیشه به صورت تکیه داده در حالتی که کمربند ایمنی بسته و پشتی صندلی صاف است، در صندلی خود بنشینند.

## نگهداری از کمربندهای ایمنی

سیستم کمربند ایمنی هیچوقت نباید جدا یا تغییر داده شود. به علاوه نگهداری باید جهت اطمینان از اینکه کمربندها و سخت افزار کمربند توسط مفاصل صندلی ها و درب ها و سایر موارد آسیب ندیده باشند، صورت گیرد.

## بررسی دوره ای

تمام کمربندهای ایمنی به صورت دوره ای از نظر هر نوع آسیب باید مورد بررسی قرار گیرند. هر قطعه آسیب دیده ای باید در سریع ترین زمان ممکن تعویض گردد.

## کمربندها را تمیز و خشک نگه دارید

کمربندهای ایمنی باید تمیز و خشک نگه داشته شوند. اگر کمربند کثیف شود، می تواند توسط آب گرم و صابون تمیز شوند. سفید کننده، رنگ، شوینده های قوی یا ساینده ها نباید مورد استفاده قرار گیرند زیرا ممکن است موجب آسیب یا تضعیف نوار کمربند شوند.

## زمان تعویض کمربندهای ایمنی

تمام تجهیزات کمربند ایمنی در صورتی که خودرو تصادف کرده است باید تعویض گردد. این امر حتی در صورتی که آسیب قابل رویت نیست باید صورت پذیرد توصیه می شود با نمایندگی مجاز شرکت کرمان موتور مشورت نمایید.

## سیستم صندلی کودک (CRS) کودکان همیشه در عقب

### ⚠️ خطر

تا زمانی که کیسه هوا در صندلی سرنشین جلو غیرفعال نشده است، همیشه کودکان را در صندلی عقب خودرو به درستی مقید نمایید.

کودکان تمام سنین در حالت مقید شده در صندلی عقب امن تر هستند. باز شدن کیسه هوا در صورت قرار گرفتن کودک در صندلی جلو می تواند با زدن ضربه شدید منجر به آسیب جدی یا مرگ گردد.

کودکان زیر سن ۱۳ سال همیشه باید جهت کاهش خطر احتمالی آسیب تصادفات یا توقف یا حرکت های ناگهانی، در صندلی عقب و مقید شده در وضعیت مناسب، قرار گیرند. با توجه به آمار تصادفات، کودکانی که به درستی در صندلی های عقب ثابت شده اند، امن تر از صندلی جلو هستند. کودکانی که برای سیستم صندلی کودک بزرگ هستند باید از کمربند ایمنی استفاده نمایند.

اکثر کشورها قوانینی دارند که کودکان را ملزم به استفاده از صندلی کودک تایید شده می کند. قوانینی که کودکان در چه سنی باید از صندلی کودک یا کمربند ایمنی استفاده نمایند در هر کشوری متفاوت است. بنابراین شما باید نسبت به قوانین مربوط با کشور خود یا محلی که به آن مسافرت می نمایید، آگاهی داشته باشید.

سیستم صندلی کودک باید در صندلی عقب به درستی جایگذاری و نصب گردد. شما باید سیستم صندلی کودک را استفاده نمایید که با استانداردهای ایمنی کشور شما مطابق باشد. سیستم های صندلی کودک عموماً به گونه ای طراحی شده اند که توسط کمربند ایمنی پا یا بخش پای کمربند ایمنی شانه-پا یا توسط قلاب بالایی و یا قلاب ISOFIX به صندلی های عقب خودرو، نصب شوند.

### سیستم صندلی کودک (CRS) همیشه در عقب

نوزادان یا کودکان کوچک باید در سیستم صندلی کودکی که به درستی در صندلی عقب خودرو نصب شده است، در حالتی که صورتشان به سمت عقب یا

جلو است، قرار گیرند. راهنمای نصبی که توسط تولید کننده سیستم صندلی کودک شما ارائه شده است را خوانده و مطابق آن عمل نمایید.

### ⚠️ خطر

- همیشه دستورالعمل تولید کننده صندلی کودک را جهت نصب و استفاده دنبال نمایید.
- همیشه کودک خود را در سیستم صندلی کودک به درستی ثابت نمایید.
- از حمل کننده نوزاد یا صندلی ایمنی که به پشتی صندلی قلاب می شود استفاده نکنید. ممکن است در تصادف محافظت لازم را اعمال ننماید.
- بعد از تصادف، پیشنهاد می شود نماینده مجاز شرکت کرمان موتور، سیستم صندلی کودک، کمربندهای ایمنی، قلاب های ISOFIX و قلاب های بالایی را بررسی نماید.

## انتخاب سیستم صندلی کودک (CRS)

هنگام انتخاب سیستم صندلی کودک، همیشه باید:

- از داشتن برچسب مطابقت با استانداردهای ایمنی کشور خود انتخاب نمایید. اطلاعات مورد نیاز معمولاً روی برچسب یا دستورالعمل درج شده است.
- سیستم صندلی کودکی را انتخاب نمایید که با حالت نشسته صندلی خودروی شما مطابقت دارد.
- هشدارها و دستورالعمل های نصب و استفاده از سیستم صندلی کودک را مطالعه و اجرا نمایید.

## انواع سیستم صندلی کودک

سه نوع سیستم صندلی کودک اصلی وجود دارد: صندلی های رو به عقب، صندلی های رو به جلو و صندلی های کمکی که با توجه به سن، قد و وزن کودک طبقه بندی می شوند.

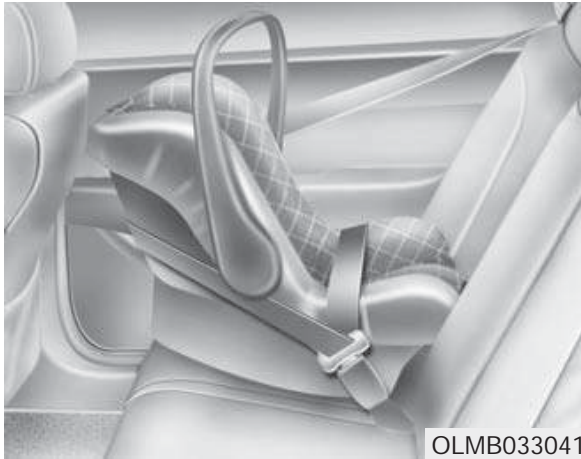

### سیستم صندلی کودک با صندلی رو به عقب

این سیستم به حالت روبرویی کودک با سطح پشتی صندلی می باشد. سیستم صندلی کودک را در جای خود مقید نگه می دارد و در تصادف، کودک را در سیستم صندلی کودک نگه داشته و استرس وارد شده به گردن و ستون فقرات شکننده کودک را کاهش می دهد.

### صندلی کمکی

صندلی کمکی یکی از سیستم های صندلی کودک است که انطباق سیستم کمر بند ایمنی خودرو را بهبود می بخشد. صندلی کمکی، کمر بند ایمنی را در جای مناسب و قوی تر بدن کودک شما قرار می دهد. کودک خود را تا زمانی که به اندازه کافی برای استفاده از کمر بند ایمنی خودرو بزرگ شده باشد، در صندلی کمک بنشانید.



### سیستم صندلی کودک رو به جلو

این سیستم صندلی کودک را با یک مهار کننده برای بدن کودک فراهم می کند. تا زمانی که کودک به حد قد و وزن اعلام شده توسط تولید کننده برسد، از آن در حالت رو به جلو استفاده نمایید.

هنگامی که کودک شما برای سیستم صندلی کودک بزرگ شود، آماده استفاده از صندلی کمکی می باشد.

تمام کودکان زیر سن ۱ سال همیشه باید در سیستم صندلی کودک با صندلی رو به عقب سواری کنند. انواع مختلفی از سیستم صندلی کودک با صندلی رو به عقب وجود دارد: سیستم مختص نوزاد که فقط می تواند رو به عقب استفاده شود. سیستم صندلی کودک قابل تبدیل و ۳-در-۱ که معمولا دارای حد ارتفاع و وزن بیشتر برای حالت رو به عقب است که به شما اجازه نگه داشتن کودک را برای مدت بیشتری رو به عقب فراهم می کند.

تا زمانی که کودک درون سیستم صندلی کودک جا شده و تا زمان رسیدن به قد و وزن اعلام شده توسط تولید کننده، از آن در حالت رو به عقب استفاده نمایید.

## نصب سیستم صندلی کودک (CRS)

### خطر

پیش از نصب سیستم صندلی کودک خود، همیشه :

دستورالعمل ارائه شده توسط تولید کننده سیستم صندلی کودک را مطالعه و دنبال کنید.

عدم موفقیت در اجرای تمام هشدارها و دستورالعمل ها می تواند خطر احتمالی آسیب های جدی یا مرگ را در صورت وقوع تصادف افزایش دهد.

### خطر

اگر پشت سری از نصب صحیح سیستم صندلی کودک جلوگیری می کند، وضعیت پشت سری صندلی مربوطه باید تنظیم شود یا به طور کلی جدا گردد.

پس از انتخاب سیستم صندلی کودک مناسب و بررسی انطباق کامل آن با صندلی عقب خودرو، شما آماده نصب سیستم صندلی کودک با توجه به دستورالعمل های تولید کننده می باشید. بطور کلی نصب صحیح سیستم های صندلی کودک شامل سه مرحله است:

### • نصب ایمن و صحیح سیستم صندلی کودک در خودرو

تمامی سیستم های صندلی کودک باید به صورت ایمن با استفاده از کمربند پای خودرو یا قسمت پای کمربند ایمنی شانه-پا یا قلاب بالایی و یا قلاب ISOFIX ثابت شوند.

### • اطمینان از نصب ایمن سیستم صندلی کودک

پس از نصب سیستم صندلی کودک در خودرو، صندلی را به عقب و جلو یا اطراف تکان دهید تا از اتصال ایمن آن با صندلی اطمینان حاصل کنید. سیستم صندلی کودک ایمن شده توسط کمربند ایمنی تا حد امکان پایدار خواهد بود. با این وجود حرکت کم به اطراف انتظار می رود.

زمان نصب سیستم صندلی کودک، صندلی

خودرو را تنظیم کنید (بالا و پایین، جلو و عقب)، تا کودک شما به درستی و راحتی در سیستم صندلی کودک قرار گیرد.

### • ایمن کردن کودک در سیستم صندلی کودک

از بسته شدن مناسب کودک در سیستم صندلی کودک با توجه به دستورالعمل های تولید کننده سیستم صندلی کودک، اطمینان حاصل نمایید.

### ⚠️ اخطار

سیستم صندلی کودک در خودروی در بسته می تواند بسیار داغ شود. جهت جلوگیری از سوختگی، پیش از قرار دادن کودک روی سیستم صندلی کودک، دمای سطح نشستن و سگک را بررسی نمایید.



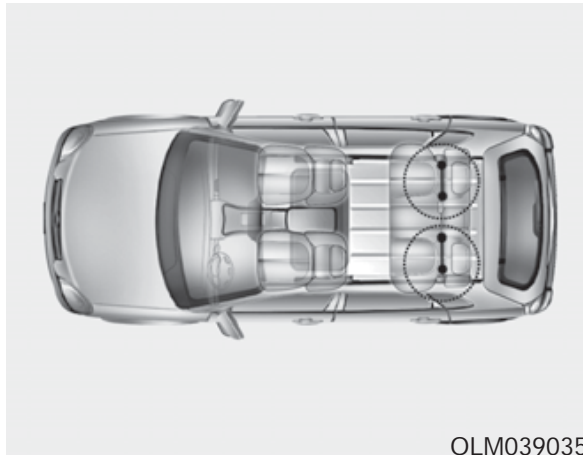

OLM039035

قلاب ISOFIX در سمت چپ و راست پشت حالت های نشستن قرار گرفته است. موقعیت آن ها در تصویر فوق نمایش داده شده است. هیچ قلاب ISOFIX برای وضعیت صندلی وسط عقب تعبیه نشده است.

برای استفاده از سیستم ISOFIX خودرو، شما باید اتصالات ISOFIX سیستم صندلی کودک را داشته باشید. (نصب سیستم صندلی کودک ISOFIX فقط با داشتن تاییدیه های مخصوص خودرو یا تاییدیه عمومی با توجه به ملزومات ECE-R44 یا ECE-R129 ممکن است.)

تولید کننده سیستم صندلی کودک، دستورالعمل های مورد نیاز در خصوص نحوه استفاده از سیستم صندلی کودک و اتصالات آن را در اختیار شما قرار می دهد.

## قلاب ISOFIX و قلاب بالایی (سیستم قلاب ISOFIX) برای کودکان

سیستم ISOFIX، سیستم صندلی کودک را در زمان رانندگی و تصادف نگاه می دارد. این سیستم جهت ساده تر کردن روند نصب سیستم صندلی کودک و کاهش احتمال نصب ناصحیح سیستم صندلی کودک طراحی شده است. سیستم ISOFIX از قلاب های خودرو و اتصالات سیستم صندلی کودک استفاده می نماید. سیستم ISOFIX نیاز به استفاده از کمربند ایمنی برای ایمن کردن سیستم صندلی کودک در صندلی عقب را برطرف می نماید.

قلاب ISOFIX میله های فلزی هستند که در خودرو تعبیه شده اند. دو قلاب پایینی برای هر حالت نشستن ISOFIX وجود دارد که به بخش پایینی سیستم صندلی کودک متصل می شود.



قلاب های ISOFIX بین پشتی صندلی و تشک و در قسمت چپ و راست صندلی های کناری عقب قرار دارد.

برای استفاده از قلاب ISOFIX، قسمت بالایی پوشش قلاب ISOFIX را فشار دهید.

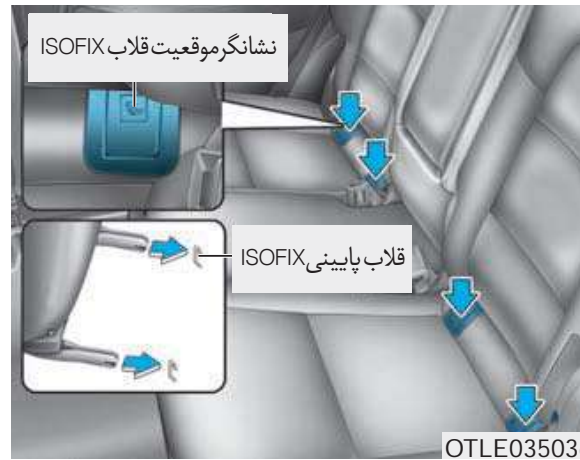

علامت های قلاب ISOFIX در قسمت چپ و راست بالشت صندلی عقب جهت مشخص کردن موقعیت قلاب های ISOFIX در خودرو قرار گرفته است. (فلش های تصویر را ملاحظه نمایید.) هر دو صندلی کناری عقب به یک جفت قلاب ISOFIX به علاوه قلاب بالایی در قسمت پشت صندلی های عقب، مجهز شده اند.

(سیستم صندلی کودک با تاییدیه عمومی بر اساس ECE-R44 یا ECE-R129 نیاز به ثابت شدن مضاعف با اتصال به قلاب بالایی پشت صندلی های عقب دارد.)

### خطر ⚠

با استفاده از قلاب ISOFIX صندلی وسطی عقب سعی در نصب سیستم صندلی کودک نکنید. هیچ قلاب ISOFIX برای این صندلی تعبیه نشده است. استفاده از قلاب های بیرونی صندلی های کناری برای نصب سیستم صندلی کودک در صندلی وسطی عقب می تواند موجب آسیب به قلاب ها شود.

## ایمن کردن سیستم صندلی کودک با "سیستم قلاب ISOFIX"

برای نصب سیستم صندلی کودک سازگار با ISOFIX در هر یک از صندلی های کناری عقب:

۱. سگک کمر بند ایمنی را از قلاب ISOFIX دور نمایید.
۲. هر جسم دیگری که ممکن است از اتصال ایمن قلاب با سیستم صندلی کودک جلوگیری نماید را از قلاب ISOFIX حرکت داده و دور نمایید.
۳. سیستم صندلی کودک را روی صندلی خودرو قرار داده سپس قلاب ISOFIX را با توجه به دستورالعمل های تولید کننده سیستم صندلی کودک به صندلی متصل نمایید.
۴. دستورالعمل تولید کننده سیستم صندلی کودک را جهت نصب صحیح و اتصال سیستم صندلی کودک به قلاب ISOFIX دنبال کنید.

### ⚠ خطر

هشدارهای احتیاطی را هنگام استفاده از سیستم ISOFIX رعایت نمایید:

- تمامی دستورالعمل های ارائه شده توسط تولید کننده سیستم صندلی کودک را مطالعه و دنبال کنید.
- جهت جلوگیری از دست اندازی و گرفتن کمر بند ایمنی جمع نشده توسط کودک، تمامی کمر بندهای ایمنی بلا استفاده صندلی عقب را بسته و نوار کمر بند ایمنی را از پشت صندلی کودک عبور دهید. در صورت پیچیدن کمر بند شانه دور گردن و سفت شدن آن کودک دچار خفگی می شود.
- هیچوقت بیش از یک سیستم صندلی کودک را به یک قلاب متصل نکنید. این امر می تواند موجب سست شدن یا شکستن قلاب گردد.

(ادامه)

- پس از تصادف، سیستم ISOFIX را توسط نمایندگی مجاز شرکت کرمان موتور مورد بررسی قرار دهید. سیستم ISOFIX می تواند در تصادف آسیب دیده و قادر به حفاظت کامل از سیستم صندلی کودک نباشد.

**⚠ خطر**

هنگام نصب قلاب بالایی، هشدارهای احتیاطی زیر را رعایت کنید:

- تمامی دستورالعمل های نصب سیستم صندلی کودک را مطالعه و دنبال کنید.
- هیچوقت بیش از یک سیستم صندلی کودک را به یک قلاب بالایی ISOFIX متصل نکنید. این امر موجب سست شدن یا شکستن قلاب می شود.
- بند قلاب را به چیزی بجز قلاب بالایی متصل نکنید. چنانچه به چیز دیگری متصل شود ممکن است به درستی عمل ننماید.
- قلاب های سیستم صندلی کودک به نحوی طراحی شده اند که بار ناشی از سیستم صندلی کودکی که به درستی نصب شده باشد را تحمل نماید.
- تحت هیچ شرایطی، نباید برای کمر بند ایمنی بزرگسالان یا مهار یا اتصال اجسام یا موارد دیگر به خودرو استفاده شوند.

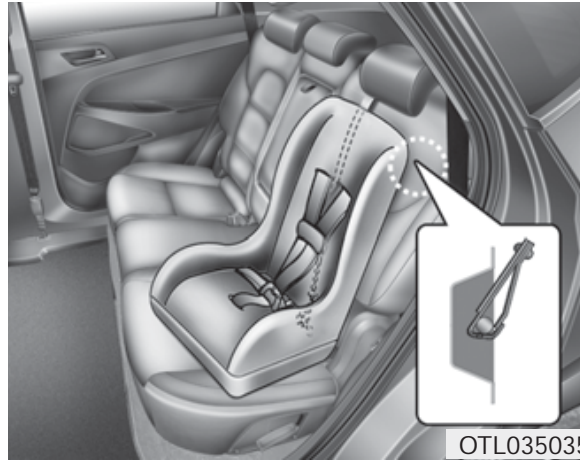

۱. بند قلاب صندلی سیستم صندلی کودک را از بالای پشتی صندلی عبور دهید. برای خودروهای با پشت سری قابل تنظیم، بند قلاب را از زیر و مابین میله های پشت سری عبور دهید، در غیر این صورت، بند قلاب را از روی پشت سری عبور دهید.

۲. بند قلاب را به قلاب بالایی متصل کرده سپس قلاب بالایی را با توجه به دستورالعمل های تولید کننده سیستم صندلی کودک، برای اتصال کامل آن به صندلی، محکم نمایید.

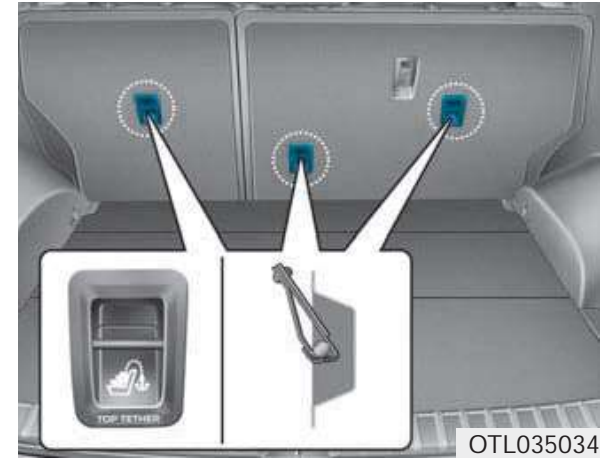
**ایمن کردن سیستم صندلی کودک با سیستم "قلاب بالایی"**

قلاب های نگهدارنده سیستم صندلی کودک، در قسمت پشت پشتی های صندلی عقب قرار گرفته است.

## مقید کننده صندلی کودک برای وضعیت های ISOFIX خودرو

مناسب بودن هر یک از وضعیت های نشستن برای سیستم صندلی کودک ISOFIX با توجه به قوانین ECE.

گروه کلی	سایز کلاس	ثابت کننده	وضعیت های ISOFIX خودرو			
			ردیف اول	ردیف دوم		
			سرنشین	دست چپ	وسط	دست راست
صندلی کوچک	F	ISO/L1	N/A	X	N/A	X
	G	ISO/L2	N/A	X	N/A	X
0: تا 10 کیلوگرم	E	ISO/R1	N/A	IL	N/A	IL
0+: تا 13 کیلوگرم	E	ISO/R1	N/A	IL	N/A	IL
	D	ISO/R2	N/A	IL	N/A	IL
	C	ISO/R3	N/A	IL	N/A	IL
9: تا 18 کیلوگرم	D	ISO/R2	N/A	IL	N/A	IL
	C	ISO/R3	N/A	IL	N/A	IL
	B	ISO/F2	N/A	IUF, IL	N/A	IUF, IL
	B1	ISO/F2X	N/A	IUF, IL	N/A	IUF, IL
	A	ISO/F3	N/A	IUF, IL	N/A	IUF, IL

CRS : A-ISO/F3 نوزاد با ارتفاع کامل رو به جلو (ارتفاع ۷۲۰ میلی متر)

N/A = موجود نیست

CRS : B-ISO/F2 نوزاد با ارتفاع کم شده رو به جلو (ارتفاع ۶۵۰ میلی متر)

IUF = مناسب برای سیستم ثبات کودک رو به جلوی دسته بندی عمومی، تایید شده برای استفاده در گروه کلی

CRS-B1 : ISO/F2X نوزاد با ارتفاع کم شده نسخه دوم، شکل سطح پشتی رو به جلو (ارتفاع ۶۵۰ میلی متر)

IL = مناسب برای سیستم های ISOFIX خاص که در لیست پیوست آمده است. این سیستم های ISOFIX مربوط به "خودروهای خاص"، "محدود شده" یا دسته بندی "نیمه عمومی" باشد.

CRS : C-ISO/R3 نوزاد اندازه کامل رو به عقب

CRS : D-ISO/R2 نوزاد اندازه کوچک شده رو به عقب

X = وضعیت ISOFIX برای سیستم صندلی کودک ISOFIX در این گروه کلی و یا این گروه اندازه مناسب نیست.

CRS : E-ISO/R1 اندازه نوزاد رو به عقب

CRS : F-ISO/L1 با وضعیت رو به چپ (صندلی کوچک)

\*هردوی ISO/R2 و ISO/R3 قابلیت نصب شدن در جلوترین حالت صندلی سرنشین رادارند.

CRS : G-ISO/L2 با وضعیت رو به راست (صندلی کوچک)

\*ثابت کننده ها و گروه اندازه سیستم صندلی کودک ISOFIX

**اطلاعات i**

زمانی که از کمربند عقبی وسط استفاده می کنید، باید همچنین به قسمت "کمربند ۳ نقطه ای عقبی وسط" در این بخش مراجعه نمایید.

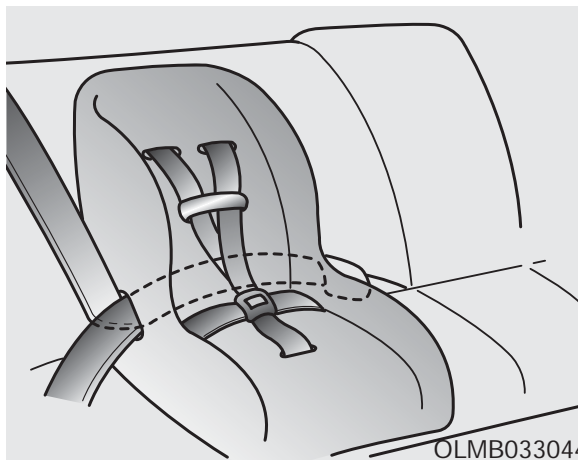
**نصب سیستم صندلی کودک با کمربند شانه/پا**

برای نصب سیستم صندلی کودک روی صندلی عقب، این کارها را انجام دهید:

۱. سیستم صندلی کودک را روی صندلی عقب قرار داده و کمربند ایمنی شانه/پا را مطابق دستورالعمل تولید کننده، از دور یا روی آن عبور دهید.
- از پیچ خورده نبودن کمربند ایمنی اطمینان حاصل کنید.

**ایمن کردن سیستم صندلی کودک با کمربند شانه/پا**

زمانی که از سیستم ISOFIX استفاده نمی کنید، تمام سیستم های صندلی کودک باید توسط بخش پای کمربند ایمنی شانه/پا به صندلی عقب ایمن شوند.



برای باز کردن سیستم صندلی کودک، دکمه آزاد کردن سگک را فشار داده و کمربند را از داخل سیستم صندلی کودک بیرون بکشید و اجازه دهید تا کمربند به طور کامل جمع شود.



۲. قلاب کمربند شانه/پا را در سگک قفل کنید. به شنیده شدن صدای کلیک دقت کنید.

۳. کمربند ایمنی را همزمان با فشار دادن سیستم صندلی کودک به سمت پایین، محکم کرده و باقی آن را به داخل جمع کننده هدایت کنید.

۴. سیستم صندلی کودک را فشار داده و بکشید تا از قرارگیری کامل آن و نگهداری توسط کمربند ایمنی اطمینان حاصل کنید.

### اطلاعات

دکمه رها کردن را در قسمتی قرار دهید که در مواقع اضطراری به راحتی در دسترس باشد.

اگر تولید کننده سیستم صندلی کودک شما برای استفاده از سیستم قلاب بالایی ISOFIX، با استفاده از کمربند شانه/پا، دستورالعمل یا توصیه ای ارائه کرده است، به بخش "ایمن کردن سیستم صندلی کودک با سیستم قلاب بالایی" در همین فصل مراجعه کنید.

## مناسب بودن سیستم صندلی کودک برای حالت صندلی با استفاده از کمربند ایمنی

مناسب بودن هر حالت صندلی برای دسته بندی "عمومی" سیستم های کمربندی صندلی کودک با توجه به قوانین ECE از سیستم صندلی کودک استفاده نمایید که به صورت رسمی تایید شده و یا برای کودک شما مناسب باشد.

زمان استفاده از سیستم صندلی کودک، به جدول زیر مراجعه نمایید.

گروه کلی		وضعیت نشستن				
		صندلی جلو	ردیف دوم			
			چپ	وسط (کمربند ۳ نقطه ای)	وسط (کمربند ۲ نقطه ای)	راست
گروه ۰ (۰-۹ ماه)	تا ۱۰ کیلوگرم	U*	U	U	UF	U
گروه ۰+ (۰-۲ سال)	تا ۱۳ کیلوگرم	U*	U	U	UF	U
گروه ۱ (۹ ماه-۴ سال)	۹ تا ۱۸ کیلوگرم	U*	U	U	UF	U
گروه ۲ (۱۵ تا ۲۵ کیلوگرم)	۱۵ تا ۲۵ کیلوگرم	U*	U	U	UF	U
گروه ۳ (۲۲ تا ۳۶ کیلوگرم)	۲۲ تا ۳۶ کیلوگرم	U*	U	U	UF	U



U = مناسب برای دسته بندی "عمومی"، تایید شده  
برای استفاده در این گروه کلی

\*U = مناسب برای دسته بندی "عمومی" برای  
**صندلی با ارتفاع قابل تنظیم و تشک پشتی صندلی  
قابل تنظیم**

**برای صندلی های غیر قابل تنظیم مناسب نیست**

UF = مناسب برای دسته بندی "عمومی" رو به جلو،  
تایید شده برای استفاده در گروه کلی

L = مناسب برای سیستم های مخصوص در  
لیست پیوست. این سیستم ها ممکن است برای  
"خودروهای خاص"، "محدود شده" یا دسته بندی  
"نیمه عمومی" باشد.

B = سیستم ثبات سرخود تایید شده برای گروه کلی

X = وضعیت نشستن برای کودکان در گروه کلی  
مناسب نیست.

## برترین انتخاب های سیستم های صندلی کودک - برای اروپا

				وضعیت نشستن					
				جلو		ردیف دوم			
				چپ	راست	چپ	وسط	راست	
عمومی (۵ نقطه ای)	گروه ۰+	+0Maxi Cosi Cabriofix		__B	N/A	Pass	Pass	Exempt	Pass
	گروه ۰+	Roemer King (Belt mounted)		__B	N/A	Pass	Pass	Exempt	Pass
		Roemer Duo Plus		I_S_	N/A	Exempt	Pass	Exempt	Pass
نیمه عمومی (۵ نقطه ای)	گروه ۰+	Maxi Cosi Cabriofix Plus Easybase2		_B_L	N/A	Pass	Pass	Exempt	Pass
		Maxi Cosi Cabriofix Plus Easyfix		_IL_	N/A	Exempt	Pass	Exempt	Pass
	گروه ۰+	HTS iZi Kid X3		_IL_	N/A	Exempt	Pass	Exempt	Pass
	گروه ۱	Maxi Cosi Pearl Plus Familyfix		_IL_	N/A	Exempt	Pass	Exempt	Pass
شرکتی (۲ نقطه ای)	Q1.5	U/SU	CRS MAKE, MODEL	BILS	N/A	Exempt	Pass	Exempt	Pass
	Q3	U/SU	CRS MAKE, MODEL	BILS	N/A	Exempt	Pass	Exempt	Pass

B : کمربنددار      I : ISOFIX      L : پشتیبان پا      S : بند/قلاب بالایی  
 بزایی اطلاعات از جزئیات بیشتر، توصیه می شود که با نمایندگی مجاز شرکت کرمان موتور تماس حاصل نمایید.

## خودروی فرمان چپ

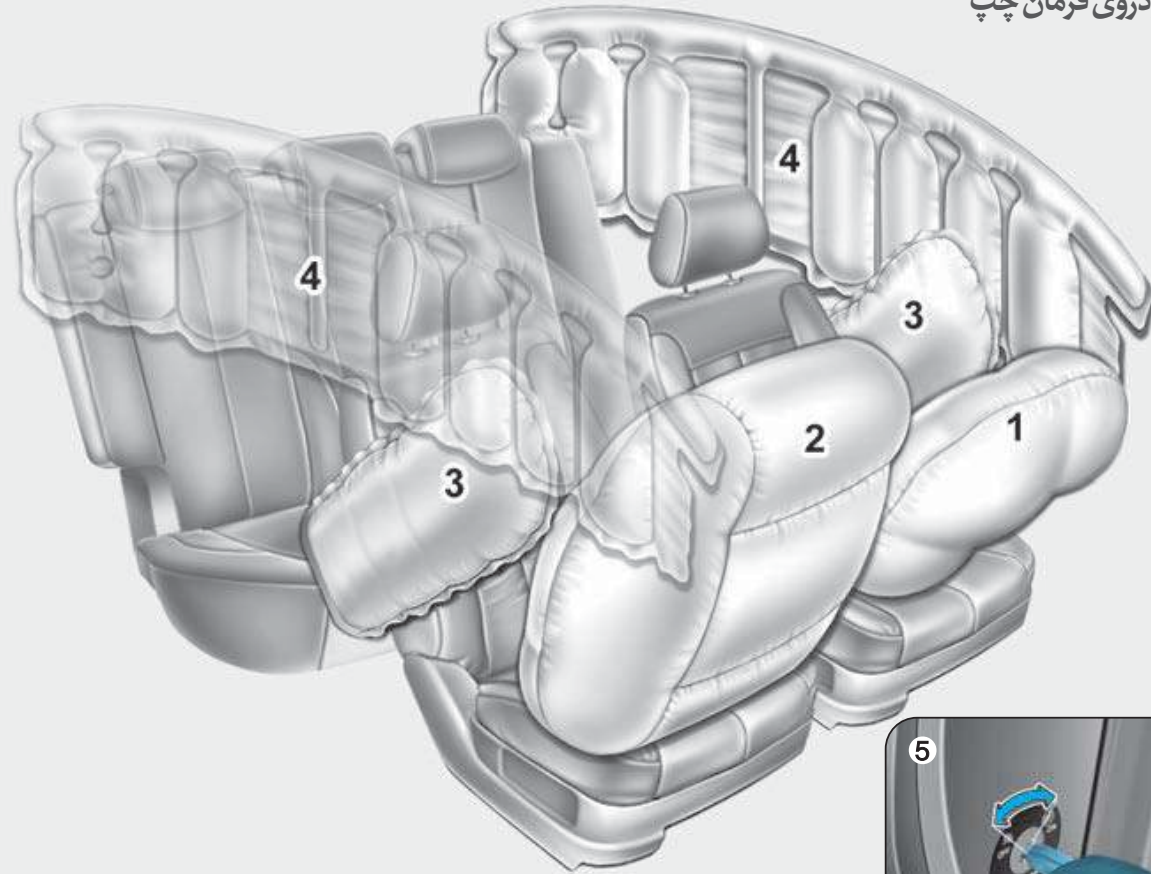

۱. کیسه هوا جلوی راننده\*
۲. کیسه هوای جلوی سرنشین\*
۳. کیسه هوای کناری\*
۴. کیسه هوای پرده ای\*
۵. سوئیچ روشن / خاموش کیسه هوای سرنشین جلو\*



\*: در صورت مجهز بودن

کیسه های واقعی در خودرو ممکن است با تصویر فوق تفاوت داشته باشد.

### خطر ⚠️

هشدارهای احتیاطی امنیت کیسه هوا

همیشه از کمربند ایمنی و سیستم صندلی کودک در هر سفر، هر بار و هر شخص! حتی با وجود کیسه هوا، با باز شدن آن، امکان جراحت یا کشته شدن در تصادفات در صورتی که کمربند ایمنی را به درستی یا اصلا نیسته باشید، وجود دارد.

هیچوقت کودک را در سیستم صندلی کودک یا صندلی کمکی در صندلی جلو قرار ندهید. باز شدن کیسه هوا می تواند با شدت به کودک یا نوزاد ضربه زده و موجب آسیب های جدی یا حیاتی گردد.

ABC مخفف جمله انگلیسی همیشه کمربند بچه ها را ببندید است. همیشه کمربند ایمنی کودکان زیر سن ۱۳ سال را در صندلی عقب ببندید. آنجا امن ترین مکان برای نشستن کودکان در هر سنی می باشد. اگر کودکی با سن ۱۳ سال یا بیشتر باید در صندلی جلو بنشیند، باید به صورت مناسب کمربند ایمنی را بسته و صندلی تا حد ممکن به عقب رانده شود.

تمام سرنشینان باید به صورت مستقیم، با پشتی صندلی در وضعیت صاف، قرار گرفته در مرکز تشک صندلی و با کمربند ایمنی بسته به صورتی که پاها به راحتی کشیده شده و روی زمین قرار گرفته باشد بنشینند، تا زمانی که خودرو پارک کرده و خودرو خاموش شود. اگر سرنشینی طی تصادف از این حالات خارج باشد، باز شدن سریع کیسه هوا ممکن است با شدت به او برخورد کرده و موجب آسیب های جدی یا حیاتی گردد.

شما و سرنشینان نباید هیچوقت در موارد غیر ضروری خم شده یا متمایل به سمت در، کیسه هوا یا کنسول وسط بنشینید.

صندلی خود را تا زمانی که قادر به کنترل کامل خودرو باشید تا حد ممکن به عقب برانید.

خودروها با سیستم کیسه هوای تکمیلی (SRS) برای صندلی های راننده و سرنشین جلو مجهز شده اند.

کیسه های هوای جلو به عنوان مکمل برای کمربند ایمنی سه نقطه ای طراحی شده اند. برای اینکه کیسه های هوا بتوانند از شما محافظت نمایند، کمربند ایمنی باید همیشه حین رانندگی بسته باشد.

شما می توانید در صورت نیستن کمربند ایمنی، در تصادفات به شدت آسیب دیده یا کشته شوید. کیسه های هوا به عنوان مکمل کمربند ایمنی بوده و جایگزین آن ها نیستند. همچنین، کیسه های هوا برای باز شدن در تمامی تصادفات طراحی نشده اند، بلکه کمربند ایمنی تنها سیستم ایمنی است که از شما محافظت می کند.

## کیسه های هوا کجا قرار گرفته اند؟

### کیسه های هوای راننده و سرنشین جلو (در صورت مجهز بودن)

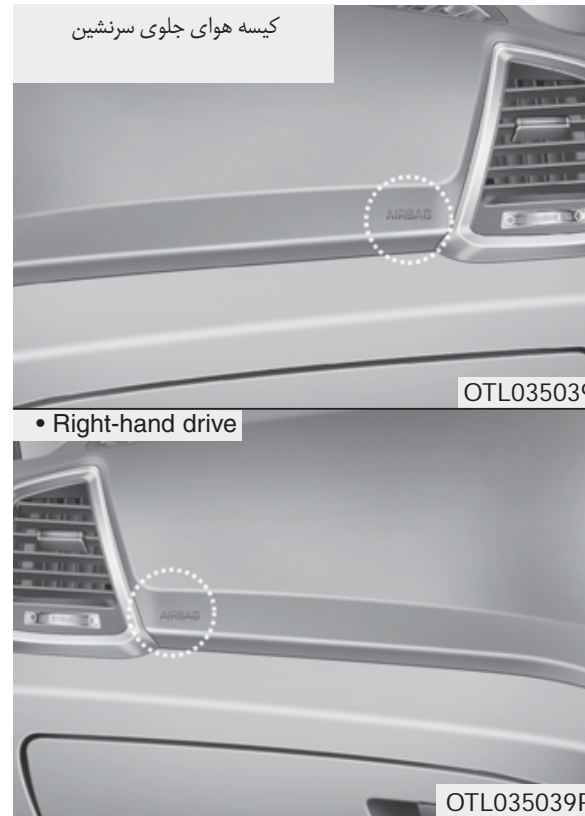

خودروی شما به سیستم ثبات تکمیلی (SRS) و کمربند ایمنی شانه/پا برای هر دو وضعیت نشستن راننده و سرنشین، مجهز شده است.

SRS متشکل از کیسه های هوایی است که در مرکز فرمان و قسمت بالای جعبه داشبورد سمت سرنشین قرار گرفته اند.

کیسه های هوا توسط حروف برجسته AIR که روی درپوش آن ها نوشته شده مشخص شده اند.

هدف SRS، محافظت بیشتر از راننده خودرو و سرنشین جلو علاوه بر محافظتی که سیستم کمربند ایمنی به تنهایی در تصادفات از جلو با شدت بالا انجام می دهد، می باشد.



OTLE035086

برای غیر فعال کردن کیسه هوای سرنشین جلو:

کلید یا وسیله محکم دیگری مانند آن را در کلید روشن / خاموش کیسه هوای سرنشین جلو داخل کرده و آن را به سمت وضعیت OFF بچرخانید. نشانگر خاموش بودن کیسه هوای سرنشین جلو... روشن خواهد شد و تا زمان فعالسازی مجدد آن روشن خواهد ماند.



کلید روشن / خاموش کیسه هوای سرنشین جلو  
(در صورت مجهز بودن)

عملکرد کلید، غیر فعال کردن کیسه هوای جلو برای جابجایی مسافرینی که خطر احتمالی بیشتری در آسیب های کیسه هوا با توجه به سن، ابعاد یا شرایط پزشکی دارند، می باشد.

### ⚠ خطر

جهت کاهش خطر احتمالی آسیب جدی یا مرگ از باز شدن کیسه هوا، هشدارهای احتیاطی زیر را رعایت کنید:

- کمر بند ایمنی باید در همه زمان ها برای کمک به قرارگیری درست سرنشین بسته باشد.
- صندلی خود را تا حد امکان و حالتی که هنوز کنترل کامل خودرو را داشته باشید، از کیسه های هوای جلو دور کنید.
- هیچوقت به سمت دریا کنسول وسط خم نشوید.
- به سرنشین جلو اجازه گذاشتن پا روی داشبورد را ندهید.
- هیچ جسمی نباید بالا یا نزدیک کیسه هوای فرمان یا سرنشین جلو در بالای جعبه داشبورد قرار بگیرد. این اجسام در زمان تصادف سخت که منجر به باز شدن کیسه های هوا گردد، می توانند باعث ایجاد آسیب شوند.

## ⚠ خطر

اگر کلید روشن/خاموش کیسه هوای سرنشین جلو دچار اختلال گردد، شرایط زیر ممکن است اتفاق بیفتد:

چراغ هشدار کیسه هوا (🚗) روی پشت داشبورد روشن می شود.

نشانگر خاموش بودن کیسه هوای سرنشین جلو (🚗) روشن نخواهد شد و نشانگر روشن بودن (🚗) بعد از ۶۰ ثانیه روشن و خاموش می شود. کیسه هوای سرنشین جلو در تصادف از جلو باز خواهد شد حتی اگر کلید خاموش/روشن کیسه هوای سرنشین جلو در وضعیت خاموش قرار گرفته باشد.

توصیه می شود، کلید روشن/خاموش کیسه هوای سرنشین جلو و سیستم مقید کننده تکمیلی، هر چه سریعتر توسط نمایندگی مجاز شرکت کرمان موتور بازدید شود.

## ⚠ خطر

هیچوقت زمانی که نشانگر خاموش بودن کیسه هوای سرنشین جلو روشن است، به بزرگسالان اجازه نشستن در خودروی در حال حرکت را ندهید. در زمان برخورد چنانچه نشانگر روشن باشد، کیسه هوا باز نخواهد شد. کیسه هوای سرنشین جلو را فعال یا او را به صندلی عقب منتقل نمایید.



برای فعالسازی مجدد کیسه هوای سرنشین جلو:

کلید یا وسیله محکم دیگری مانند آن را در کلید روشن/خاموش کیسه هوای سرنشین جلو داخل کرده و آن را به سمت وضعیت ON بچرخانید. نشانگر روشن بودن کیسه هوای سرنشین جلو (🚗) روشن شده و به مدت ۶۰ ثانیه روشن خواهد ماند.

## i اطلاعات

نشانگر روشن/خاموش کیسه هوای سرنشین جلو، زمانی که سوئیچ در وضعیت ON قرار دارد، به مدت تقریباً ۴ ثانیه روشن خواهد ماند.



## کیسه های هوای جانبی (در صورت مجهز بودن)

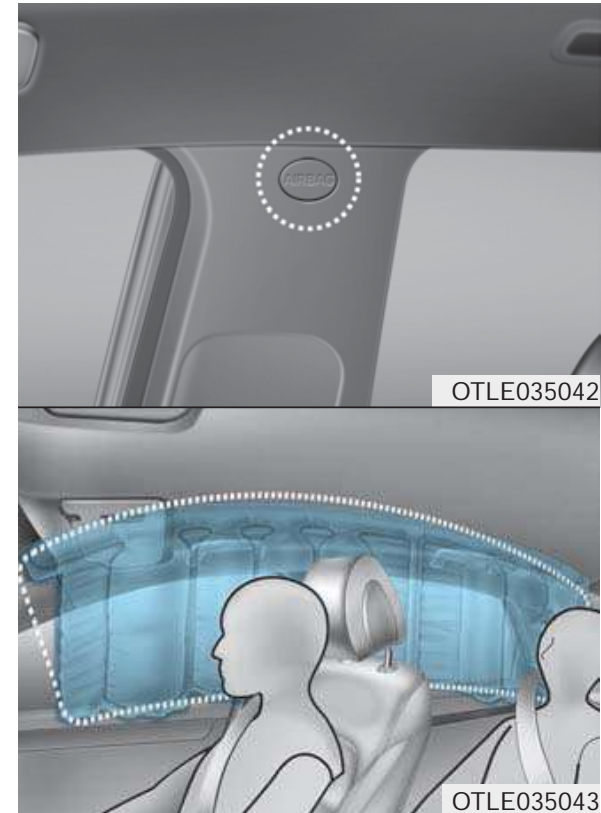

خودروی شما به کیسه های هوای جانبی برای هر یک از صندلی های جلو مجهز شده است. هدف از این کیسه های هوا، فراهم کردن محافظت مضاعف برای راننده و سرنشین جلو علاوه بر محافظت کمربند ایمنی می باشد.

کیسه های هوای جانبی برای تصادفات از بغل خاصی با توجه به شدت تصادف، زاویه، سرعت و نقطه برخورد طراحی شده اند.

کیسه های هوای جانبی برای باز شدن در تمامی تصادفات طراحی نشده اند.

 خطر

جهت کاهش خطر احتمالی آسیب های جدی یا مرگ از باز شدن کیسه های هوای جانبی هشدارهای احتیاطی زیر را دنبال کنید:

- کمربند ایمنی باید در همه زمان ها برای کمک به قرارگیری درست سرنشین بسته باشد.
- به سرنشینان اجازه خم شدن یا تکیه دادن به درب ها، گذاشتن دست روی درب، دراز کردن دست ها به بیرون از پنجره یا قرار دادن اجسام بین درب و صندلی ها را ندهید.
- فرمان را با وضعیت ساعت های ۹ و ۳ در دست بگیرید تا خطر احتمالی آسیب های دست یا بازو را کاهش دهید.

(ادامه)

- از پوشش های جانبی صندلی استفاده نکنید. این امر می تواند از کارایی موثر سیستم جلوگیری نمایند.
- هیچ جسمی را روی کیسه هوا یا بین کیسه هوا و خودتان قرار ندهید.
- هیچ جسمی را بین درب و صندلی قرار ندهید. این اجسام ممکن است در زمان باز شدن کیسه هوای کناری به خطر بالقوه تبدیل شوند.
- از نصب تجهیزات جانبی در مجاورت یا نزدیک کیسه های هوای کناری خودداری کنید.
- زمانی که سوئیچ خودرو در وضعیت ON است، از ضربه وارد کردن به درب های خودرو خودداری نمایید، زیرا این امر می تواند موجب باز شدن کیسه های هوای جانبی شود.
- اگر صندلی یا روکش آن آسیب دیده است، توصیه می شود که سیستم توسط نمایندگی مجاز شرکت کرمان موتور سرویس گردد.



## ⚠️ خطر

جهت کاهش خطر احتمالی آسیب جدی یا مرگ از باز شدن کیسه های هوای پرده ای هشدارهای احتیاطی زیر را دنبال کنید:

- کمربند ایمنی باید در همه زمان ها برای کمک به قرارگیری درست سرنشین بسته باشد.
- سیستم صندلی کودک را به درستی و هرچه دورتر از درب ها قرار دهید.
- به سرنشینان اجازه خم شدن یا تکیه دادن سر یا بدن خود به درب ها، گذاشتن دست روی درب ها، دراز کردن دست ها به بیرون از پنجره یا قرار دادن اجسام بین درب ها و صندلی ها را ندهید.
- کیسه های هوای پرده ای جانبی را باز یا تعمیر نکنید.

تصادف خاص از بغل طراحی شده است.

کیسه های هوای پرده ای برای باز شدن در تصادفات خاص از بغل با توجه به شدت تصادف، زاویه، سرعت و نقطه برخورد، طراحی شده است.

کیسه های هوای پرده ای برای باز شدن در تمام تصادفات از بغل طراحی نشده است.

کیسه های هوای پرده ای (در صورت مجهز بودن)

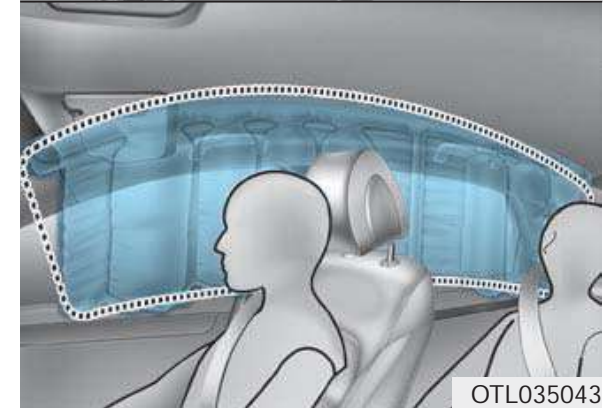

کیسه های هوای پرده ای در هر دو طرف خودرو و در قسمت بالای ریل سقفی هر دو درب جلو و عقب قرار دارد.

این کیسه های هوا برای محافظت از سر سرنشین جلو و سرنشینان صندلی های کناری در شرایط

## چگونگی عملکرد سیستم کیسه های هوا

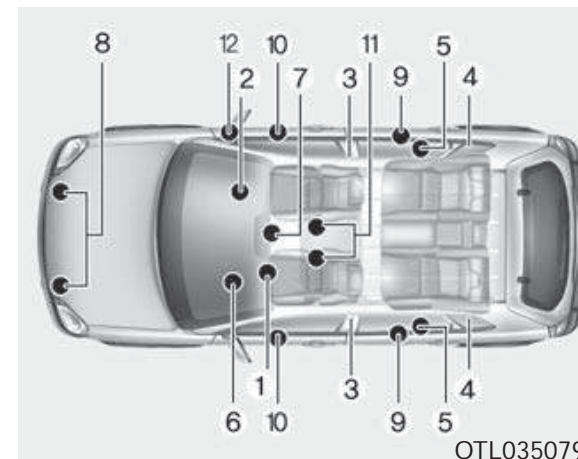

OTL035079L

SRS شامل اجزا زیر می شود:

۱. واحد کیسه هوای جلوی راننده
۲. واحد کیسه هوای جلوی سرنشین
۳. واحد کیسه هوای جانبی
۴. واحد کیسه هوای پرده ای
۵. مجموعه جمع کننده پیش کشنده کمربند ایمنی

۶. چراغ هشدار کیسه هوا

۷. واحد کنترل SRS یا SRSCM حسگر چپ کردن (در صورت مجهز بودن)

۸. حسگر برخورد از جلو

۹. حسگر برخورد از بغل

۱۰. حسگر فشار از بغل

۱۱. حسگر سگک کمربند ایمنی راننده و سرنشین جلو. (در صورت مجهز بودن)

۱۲. کلید روشن/خاموش کیسه هوای جلوی سرنشین (در صورت مجهز بودن)

SRSCM به صورت مستمر اجزا SRS بجز حسگر سگک را زمانی که سوئیچ در وضعیت ON است، نظارت و کنترل می نماید تا شدت تصادف را در صورتی که نیاز به باز شدن کیسه های هوا یا فعالسازی پیش کشنده کمربند ایمنی دارد، تشخیص دهد.



## چراغ هشدار SRS

چراغ هشدار کمربند ایمنی SRS در جلو داشبورد، زمانی که سوئیچ در وضعیت ON قرار دارد به مدت تقریباً ۶ ثانیه روشن می شود، بعد از آن چراغ هشدار کیسه هوا باید خاموش شود.

## ⚠️ خطر

اگر SRS دچار اختلال گردد، کیسه های هوا ممکن است به درستی در تصادف باز نشوند که خطر احتمالی آسیب های جدی و مرگ را افزایش می دهد.

اگر هریک از شرایط زیر اتفاق افتاد، سیستم SRS شما دچار اختلال شده است:

- چراغ هشدار SRS زمانی که سوئیچ در وضعیت ON قرار دارد به مدت تقریباً ۶ ثانیه روشن نشود.

(ادامه)

- چراغ پس از تقریباً ۶ ثانیه روشن بماند.
  - چراغ در زمان حرکت خودرو روشن شود.
  - چراغ در زمان روشن بودن موتور خودرو چشمک بزند.
- توصیه می شود در صورت پیشامد هر یک از شرایط فوق، هرچه سریعتر سیستم SRS توسط نمایندگی مجاز کرمان موتور مورد بازدید قرار بگیرد.

حین برخورد از جلو، حسگرها کاهش سرعت خودرو را تشخیص می دهند، اگر کاهش سرعت خودرو به اندازه کافی باشد، واحد کنترل کننده، کیسه های هوا را به موقع و با شدت مورد نیاز باز می کند.

کیسه های هوای جلو به محافظت از راننده و سرنشین جلو با توجه به برخورد از جلو که کمربند ایمنی به تنهایی قادر به محافظت کافی نمی باشد، کمک می کند.

- کیسه های هوا تنها در صورتی فعال (قادر به باز شدن در صورت نیاز) هستند که سوئیچ در حالت ON باشد.

- کیسه های هوا در شرایط خاص برخورد از جلو یا بغل برای کمک به محافظت سرنشینان از آسیب های فیزیکی جدی باز می شوند.

- هیچ عدد سرعت واحدی برای باز شدن کیسه های هوا وجود ندارد. به طور کلی، کیسه های هوا طراحی شده اند که بر اساس شدت برخورد و جهت آن باز شوند. این دو عامل مشخص می

کنند که آیا سنسور دستور الکترونیک باز شدن را صادر نماید یا خیر.

- باز شدن کیسه هوا به عواملی مانند سرعت خودرو، زاویه برخورد و تراکم و سختی خودرو یا جسمی که خودروی شما حین تصادف آن برخورد می کند، بستگی دارد. پارامترهای مشخص کننده به عواملی که در بالا به آن اشاره شد محدود نمی شود.

کیسه های هوای جلو در یک لحظه به طور کامل باز و بسته می شوند. تقریباً غیرممکن است که باز شدن کیسه هوا در لحظه تصادف را ببینید. بیشتر این امکان دارد که فقط کیسه هوای جمع شده را که پس از برخورد از محفظه خود بیرون مانده را مشاهده نمایید.

جهت کمک به تامین ایمنی، کیسه های هوا باید به سرعت باز شوند. سرعت باز شدن کیسه هوا نتیجه زمان بسیار کوتاهی است که باید کیسه هوا بین سرنشین و ساختار داخلی خودرو پیش از برخورد سرنشین با این ساختار باز شود. این سرعت باز



وقتی SRSCM شدت برخورد لازم به جلوی خودرو را تشخیص دهد، به صورت اتوماتیک کیسه های هوای جلو را باز می کند.

شدن، خطر احتمالی آسیب های جدی یا تهدید کننده زندگی را کاهش می دهد، به همین دلیل بخش مهمی از طراحی کیسه هوا است.

با این وجود، باز شدن سریع کیسه های هوا می تواند به دلیل سرعت زیاد که باعث باز شدن کیسه هوا با نیروی بالایی می شود، موجب آسیب هایی از جمله خراش صورت، کبودی و شکستگی استخوان ها گردد.

حتی شرایطی وجود دارد که تحت آن برخورد با کیسه هوا خصوصا زمانی که سرنشین بسیار نزدیک به کیسه هوا نشسته باشد، می تواند موجب آسیب های حیاتی گردد.

می توانید جهت کاهش خطر احتمالی آسیب از باز شدن کیسه های هوا، کارهایی را انجام دهید. کیسه هوا جهت باز شدن به فضا نیاز دارد. توصیه می شود که راننده با حداکثر فاصله سینه اش نسبت به فرمان تا حدی که کنترل کامل خودرو را داشته باشد، بنشیند.

## ⚠ خطر

برای جلوگیری از خطر ساز شدن اجسام در زمان باز شدن کیسه هوا:

- هیچ جسمی (مانند نگهدارنده نوشیدنی، نگهدارنده CD، برچسب و غیره) را روبروی سرنشین جلو و بالای قسمت کیسه هوا و روی جعبه داشبورد قرار ندهید.
- نگهدارنده مایع خوشبو کننده هوا را نزدیک جلو داشبورد یا روی سطح داشبورد قرار ندهید.

■ کیسه هوای جلوی راننده (۳)



OLMB033056

■ کیسه هوای سرنشین جلو



OLMB033057

کیسه هوا بعد از باز شدن به صورت کامل، بلافاصله شروع به جمع شدن کرده و به راننده امکان دید روبرو و کنترل فرمان یا سایر ابزارها را می دهد.

■ کیسه هوای جلوی راننده (۲)



OLMB033055

پارگی و خراشی که به نظر می رسد روی بخش پوشش کیسه هوا حک شده است، در زمان باز شدن کیسه هوا، بر اثر فشار باز شدن آن جدا می شود. باز کردن این پوشش موجب باز شدن کیسه هوا می شود. (این کار را انجام ندهید.)

کیسه هوای باز شده، در ترکیب با کمربند ایمنی که به صورت صحیح بسته شده، حرکت راننده یا سرنشین به سمت جلو را کم نموده و خطر احتمالی آسیب به سر و سینه را کاهش می دهد.

## زمان باز شدن کیسه هوا در انتظار چه چیزی باشیم؟

کیسه هوای جلویی یا جانبی، پس از باز شدن به سرعت بسته می شود. باز شدن کیسه هوا مانع از دید راننده از شیشه جلو یا رانندگی نخواهد شد. برخی از کیسه های هوا ممکن است مدتی پس از باز شدن در همان حالت باقی بماند.

### ⚠ خطر

پس از باز شدن کیسه هوا، هشدارهای احتیاطی زیر را رعایت کنید:

- هرچه سریعتر برای جلوگیری از استنشاق طولانی مدت دود و گردوغبار تولید شده در اثر باز شدن کیسه هوا، پنجره ها و درب ها را باز کنید.
- از لمس کردن یا تماس اجزای داخلی محفظه نگهداری کیسه هوا بلافاصله پس از باز شدن آن خودداری نمایید. بخش هایی که با کیسه هوای باز شده در تماس بوده اند ممکن است بسیار داغ شوند.

(ادامه)

- همیشه پوست خود را پس از قرار گرفتن در معرض دود و گردوغبار ناشی از سیستم ایمنی با آب گرم و صابون بشویید.
- توصیه می شود که کیسه های هوا بلافاصله پس از باز شدن توسط نمایندگی مجاز شرکت کرمان موتور تعویض گردد. کیسه های هوا فقط برای یک بار استفاده طراحی شده اند.

## صدا و دود ناشی از باز شدن کیسه هوا

وقتی کیسه های هوا باز می شوند. صدای بلندی ایجاد و ممکن است دود و گردوغبار در فضای داخلی خودرو تولید نمایند. این امر طبیعی بوده و نتیجه فعالسازی دستگاه باز کننده کیسه هوا است. پس از باز شدن کیسه هوا، ممکن است بر اثر تماس سینه شما با کمر بند ایمنی یا کیسه هوا و استنشاق دود و گردوغبار، ناراحتی زیادی در تنفس احساس نمایید. گردوغبار ممکن است آسم را در برخی از افراد تشدید نماید. اگر پس از باز شدن کیسه هوا در تنفس مشکلاتی را تجربه می کنید، بلافاصله به مراکز مراقبت پزشکی مراجعه نمایید.

با وجود اینکه دود و گردوغبار سمی نمی باشند، ممکن است باعث سوزش پوست، چشم، بینی، گلو و غیره شوند. اگر این اتفاق رخ داد، سریعاً با آب سرد شستشو و آب کشی نمایید و در صورت تداوم علائم به مراکز مراقبت پزشکی مراجعه نمایید.

## سیستم صندلی کودک را در صندلی سرنشین جلو نصب نکنید



هیچوقت سیستم صندلی کودک را در صندلی سرنشین جلو نصب نکنید. باز شدن کیسه هوا می تواند با شدت به کودک یا سیستم صندلی ضربه وارد کرده و

در نتیجه موجب آسیب جدی یا حیاتی گردد.

اگر خودروی شما مجهز به کلید روشن/خاموش کیسه هوای سرنشین جلو است، می توانید در صورت نیاز، کیسه هوای سرنشین جلو را غیرفعال یا فعال کنید.

### خطر

خطر جدی! از سیستم صندلی کودک رو به عقب در صندلی که توسط کیسه هوا در جلوی آن محافظت می شود استفاده نکنید.

- هیچوقت از سیستم صندلی کودک رو به عقب روی صندلی که توسط کیسه هوا فعال در جلوی آن محافظت می شود استفاده نکنید، زیرا آسیب جدی یا مرگ ممکن است اتفاق بیفتد.
- هیچوقت سیستم صندلی کودک را در صندلی سرنشین جلو قرار ندهید. اگر کیسه هوای سرنشین جلو باز شود موجب آسیب جدی یا مرگ می شود.



## چرا کیسه هوای من در تصادف باز نشد؟

انواع مشخصی از تصادفات هستند که گمان می شود که کیسه هوا نمی تواند در آن ها محافظت اضافی صورت دهد. این تصادفات شامل تصادف از عقب، تصادف دوم یا سوم در تصادفات چندتایی و همچنین تصادفات در سرعت پایین است. خسارت وارده به خودرو نشانگر جذب انرژی تصادف بوده و نشانگر اینکه آیا کیسه هوا باید فعال شود نمی باشد.

## حسگرهای برخورد کیسه هوا (در صورت مجهز بودن)

### ⚠ خطر

جهت کاهش خطر احتمالی باز شدن ناخواسته کیسه هوا و ایجاد آسیب جدی یا مرگ:

از وارد کردن ضربه یا ضربه خوردن مکان های نصب کیسه هوا یا حسگرهای آن توسط اجسام جلوگیری نمایید.

عملیات تعمیر و نگهداری را در اطراف یا روی حسگرهای کیسه هوا انجام ندهید. اگر مکان یا زاویه حسگرها تغییر نماید، کیسه های هوا ممکن است در زمانی که نباید، باز شود یا در زمانی که باید باز شود عمل ننماید.

از نصب محافظ سپر خودداری کرده و سپر را با مدل غیر اصل تعویض نکنید. این امر ممکن است تاثیر معکوس بر عملکرد باز شدن کیسه هوا داشته باشد.

(ادامه)

زمانی که خودرو یدک کشیده می شود، برای جلوگیری از باز شدن ناخواسته، سوئیچ را در وضعیت LOCK/OFF یا ACC قرار دهید.

توصیه می شود که تمامی تعمیرات کیسه هوا توسط نمایندگی مجاز شرکت کرمان موتور صورت گیرد.





- ۱. واحد کنترل SRS
- ۲. حسگر ضربه جلو
- ۳. حسگر فشار از بغل (جلو)
- ۴. حسگر ضربه جانبی (عقب)

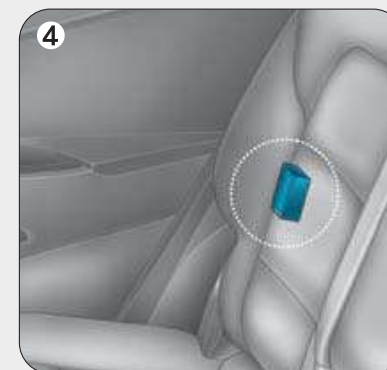
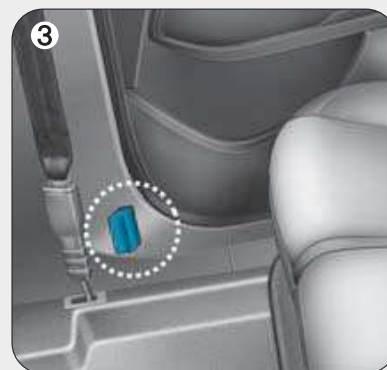

OTL035044L/OTL035045/OTL035046L/OTL035047/OTL035048

با وجود اینکه کیسه های هوای راننده و سرنشین جلو فقط برای باز شدن در تصادفات از جلو طراحی شده اند، ممکن است در تصادفات دیگر نیز چنانچه حسگر برخورد از جلو، شدت کافی را تشخیص دهد، باز شوند. کیسه های هوای جانبی و پرده ای فقط برای باز شدن در تصادفات از بغل طراحی شده اند، اما ممکن است در تصادفات از بغل چنانچه حسگر برخورد از بغل، شدت کافی را تشخیص دهد، باز شوند.

اگر شاسی خودرو به دست اندازها یا اجسامی در جاده های غیراستاندارد برخورد نماید، ممکن است کیسه های هوا باز شوند. در جاده های غیراستاندارد یا سطوحی که برای عبور خودرو طراحی نشده اند، برای جلوگیری از باز شدن ناخواسته کیسه هوا، با احتیاط رانندگی کنید.

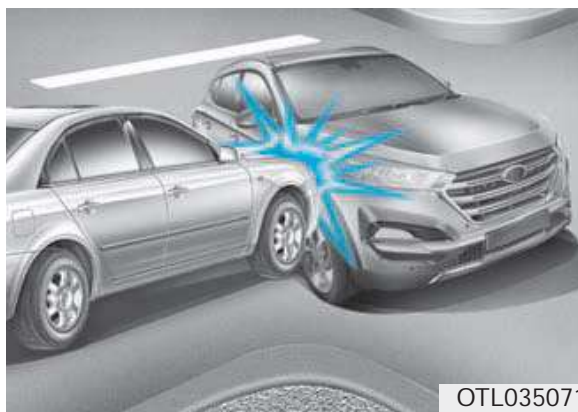

OTL035071

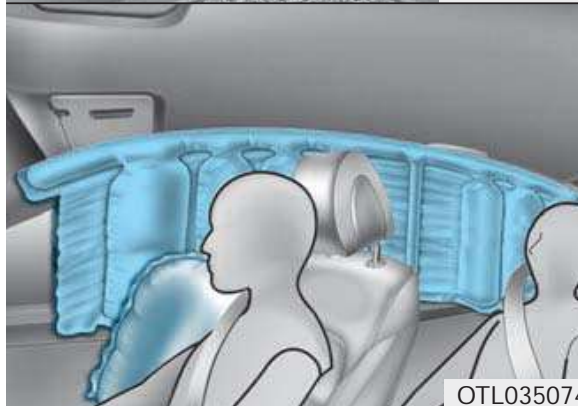

OTL035074

### کیسه های هوای جانبی و پرده ای

کیسه های هوای جانبی و پرده ای برای باز شدن در شرایط تصادف شناسایی شده توسط حسگر برخورد بغل با توجه به شدت، سرعت یا زاویه برخورد از بغل طراحی شده اند.

### شرایط باز شدن کیسه هوا



OTL035070

### کیسه های هوای جلو

کیسه های هوای جلو برای باز شدن در تصادفات از جلو با توجه به شدت، سرعت یا زاویه برخورد از جلو طراحی شده اند.



OTL035067

کیسه های هوای جلو ممکن است در تصادف از بغل باز نشود، زیرا سرنشینان به سمت برخورد حرکت کرده و به همین دلیل تصادفات از بغل، باز شدن کیسه هوای جلو موجب محافظت مضاعف از سرنشین جلو نخواهد شد.

با این وجود، کیسه های هوای جانبی و پرده ای ممکن است با توجه به شدت، سرعت برخورد و زاویه برخورد، باز شوند.



OTL035065

کیسه های هوای جلو برای تصادفات از عقب طراحی نشده اند زیرا سرنشینان توسط نیروی ضربه برخورد به عقب رانده می شوند. در این شرایط، کیسه های هوای باز شده هیچ فایده ای نخواهد داشت.



OTL035066

در برخی برخوردهای با سرعت پایین، کیسه هوا ممکن است باز نشود. کیسه های هوا به نحوی طراحی شده اند که در این گونه شرایط باز نشوند زیرا ممکن است فایده ای علاوه بر محافظتی که کمربند ایمنی می کند، نداشته باشند.

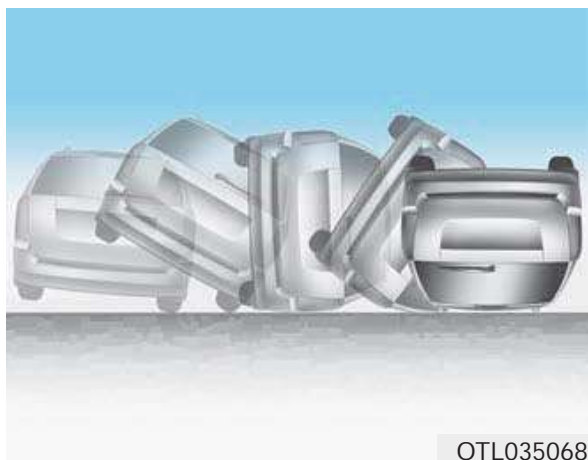

OTL035068

کیسه های هوای جلو ممکن است در تصادفات چپ شدن باز نشوند زیرا باز شدن کیسه های هوای جلو کمک مضاعفی به حفاظت از سرنشینان نخواهد کرد.

### اطلاعات

- خودروهای مجهز به حسگر چپ کردن

کیسه های هوای جانبی و پرده ای ممکن است در شرایط چپ کردن، زمانی که توسط حسگرهای مربوطه شناسایی گردد، باز شوند.

- خودروهای غیر مجهز به حسگر چپ کردن

کیسه های هوای جانبی و پرده ای ممکن است در صورت چپ کردن در اثر تصادف از بغل، چنانچه خودرو مجهز به کیسه های هوای جانبی و پرده ای باشد، باز شوند.



OTL035064

درست پیش از برخورد، رانندگان معمولاً به شدت ترمز می گیرند. این ترمز شدید موجب پایین آمدن بخش جلویی خودرو شده و موجب رانده شدن خودرو به زیر خودروی جلویی با ارتفاع بالاتر می شود. کیسه های هوا در این وضعیت "زیر شدن" ممکن است باز نشود به دلیل اینکه نیروهای تاثیرگذار که توسط حسگرها شناسایی شود، به مقدار زیادی توسط شرایط زیر شدن کاهش می یابد.

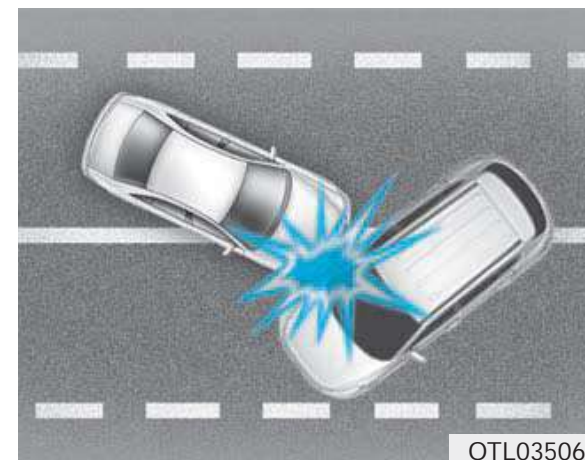

OTL035069

در برخورد زاویه دار، نیروی برخورد ممکن است سرنشینان را به سمتی حرکت دهد که کیسه های هوا قادر به محافظت مضاعف از آن ها نباشند، به همین دلیل حسگرها ممکن است کیسه های هوا را باز نکنند.



## ⚠ خطر

جهت کاهش خطر احتمالی آسیب های جدی یا مرگ، هشدارهای احتیاطی زیر را دنبال کنید:

- سعی در تغییر یا قطع کردن اجزا یا سیم کشی سیستم SRS شامل اضافه کردن هرگونه علامت روی پوشش یا تغییرات در ساختار بدنه، ننمایید.
- از قرار دادن اجسام نزدیک/روی واحد کیسه هوای روی فرمان، جلو داشبورد و پنل صندلی سرنشین جلو و روی جعبه داشبورد، خودداری نمایید.
- پوشش های کیسه های هوا را با پارچه نرم نم-دار شده با آب تمیز نمایید. مایعات فرار یا شوینده ها به شدت می تواند پوشش کیسه هوا و سیستم باز شدن آن را تحت تاثیر قرار دهد.
- توصیه می شود که کیسه های هوای باز شده توسط نمایندگی مجاز شرکت کرمان موتور تعویض گردد.

## نگهداری از SRS

سیستم SRS تقریباً نیاز به تعمیر و نگهداری نداشته و هیچ قطعه ای ندارد که شما بتوانید شخصا آن را سرویس نمایید، اگر چراغ هشدار کیسه هوای SRS زمانی که سوئیچ در وضعیت ON قرار دارد روشن نشد، یا بطور مداوم روشن ماند، توصیه می شود که سیستم بلافاصله توسط نمایندگی مجاز شرکت کرمان موتور مورد بازدید قرار گیرد.

توصیه می شود هرگونه عملی روی سیستم SRS مانند حذف، نصب، تعمیر یا هر عملی روی فرمان، پنل سرنشین جلو، صندلی های جلو و ریل های سقفی توسط نمایندگی مجاز شرکت کرمان موتور صورت پذیرد. رسیدگی نامناسب به سیستم SRS ممکن است موجب آسیب های جدی فردی گردد.



کیسه های هوا ممکن است در صورت برخورد خودرو با اجسامی مانند میله ها یا درختان که محل برخورد به صورت متمرکز بوده و نیروی برخورد توسط ساختار خودرو جذب می گردد، باز نشود.

(ادامه)

- اگر اجزایی از سیستم کیسه هوا باید دور انداخته شود یا خودرو باید اسقاط گردد، هشدارهای احتیاطی ایمنی خاصی باید مورد توجه قرار گیرد. با نمایندگی مجاز شرکت کرمان موتور جهت کسب اطلاعات مورد نیاز مشورت نمایید. ناتوانی در دنبال کردن هشدارهای احتیاطی می تواند خطر احتمالی آسیب های فردی را افزایش دهد.

### سایر هشدارهای احتیاطی

**سرنشینان نباید در حین حرکت خودرو از صندلی خود بیرون آمده یا صندلی خود را تعویض نمایند.** سرنشینی که در زمان تصادف یا توقف ضروری، کمربند ایمنی نبسته باشد، ممکن است به سمت داخل خودرو، سایر سرنشین ها یا به بیرون از خودرو پرتاب گردد.

**از استفاده لوازم جانبی روی کمربند ایمنی خودداری نمایید.** ابزاری که ادعا می نمایند به بهبود راحتی و تغییر وضعیت کمربند کمک می کنند، می توانند موجب کاهش میزان محافظت کمربند ایمنی و افزایش احتمال آسیب جدی در زمان تصادف شود.

**صندلی های جلو را تغییر ندهید.** تغییر صندلی های جلو می تواند در عملکرد سیستم ثبات تکمیلی، اجزا حسگرها یا کیسه های هوای کناری، اختلال ایجاد نماید.

**از قرار دادن اجسام زیر صندلی های جلو خودداری نمایید.** قرار دادن اجسام زیر صندلی های جلو می تواند با عملکرد سیستم مقید کننده تکمیلی، اجزا حسگرها و پوشش های سیم کشی اختلال ایجاد نماید.

از وارد کردن ضربه به درب ها خودداری نمایید. وارد کردن ضربه به درب ها زمانی که وضعیت سوئیچ در حالت ON است، می تواند موجب باز شدن کیسه های هوا شود.

### اضافه کردن اجزای تغییر خودروی مجهز به کیسه هوا

اگر بدنه خودرو، سیستم سپر، جلو بندی، نوار فلزی کنار بدنه یا ارتفاع خودروی خود را تغییر دهید، این امر ممکن است عملکرد سیستم کیسه هوای خودروی شما را تحت تاثیر قرار دهد.

## برچسب های هشدار کیسه هوا



برچسب های هشدار کیسه هوا جهت آگاهی سرنشینان از خطرات احتمالی سیستم کیسه هوا نصب شده است.

از مطالعه تمام اطلاعات مربوط به کیسه های هوای نصب شده در خودروی خود در این دفترچه راهنما، اطمینان حاصل کنید.

## فصل سوم - ویژگی‌های خودروی شما

۱۱۸.....	آینه دید عقب داخلی (آینه عقب)	۱۱۰.....	قفل های ضد کودک درب های عقب	۹۵.....	دسترسی به خودروی شما
۱۲۶.....	شیشه ها	۱۱۱.....	سیستم آژیر سرقت (در صورت مجهز بودن)	۹۷.....	هشدارهای احتیاطی کلید کنترل از راه دور
۱۲۶.....	شیشه های برقی	۱۱۲.....	سیستم آژیر سرقت (برای برزیل)	۱۰۲.....	هشدارهای احتیاطی کلید هوشمند
۱۳۱.....	سانروف پانوراما (در صورت مجهز بودن)	۱۱۵.....	غربیلک فرمان	۱۰۳.....	تعویض باتری
۱۳۲.....	سایه بان	۱۱۵.....	فرمان الکتریکی (EPS)	۱۰۴.....	سیستم ضد سرقت (در صورت مجهز بودن)
۱۳۳.....	کج کردن سانروف	۱۱۶.....	غربیلک فرمان کج شونده / تلسکوپي (در صورت مجهز بودن)	۱۰۵.....	قفل درب ها
۱۳۳.....	بستن سانروف	۱۱۷.....	گرمنکن غربیلک فرمان	۱۰۵.....	باز کردن قفل درب ها از بیرون کلید مکانیکی
۱۳۵.....	هشدار باز بودن سانروف (در صورت مجهز بودن)	۱۱۷.....	بوق	۱۰۷.....	باز کردن قفل درب ها از داخل خودرو
۱۳۶.....	ویژگی های بیرونی	۱۱۸.....	آینه ها	۱۰۹.....	قفل دوبل (در صورت مجهز بودن)
۱۳۶.....	درب موتور			۱۱۰.....	ویژگی های قفل / باز شدن اتوماتیک درب ها



چراغ های بیرونی..... ۲۰۲	بودن)..... ۱۶۵	درب باک سوخت..... ۱۳۸
سیستم خوشامدگویی (در صورت مجهز بودن). ۲۱۱	حالت اطلاعات..... ۱۶۶	درب عقب..... ۱۴۱
چراغ های داخلی..... ۲۱۲	حالت تنظیمات کاربر..... ۱۶۸	درب عقب غیر برقی..... ۱۴۱
برف پاک کن ها و شیشه شوی ها..... ۲۱۷	پیام های هشدار..... ۱۷۳	درب عقب برقی (در صورت مجهز بودن)..... ۱۴۳
برف پاک کن های شیشه جلو..... ۲۱۸	نگاه کلی..... ۱۸۲	درب عقب هوشمند (در صورت مجهز بودن)..... ۱۵۰
شیشه شوی شیشه جلو..... ۲۱۸	حالت های سفر..... ۱۸۲	<b>صفحه کیلومتر ۴ ۵ ۱</b>
کلید برف پاک کن و شیشه شوی شیشه عقب (در صورت مجهز بودن)..... ۲۱۹	سفر (km یا mile, km/h یا MPH)..... ۱۸۲	تنظیمات صفحه کیلومتر..... ۱۵۵
سیستم کمک راننده..... ۲۲۱	صرفه جویی در مصرف سوخت..... ۱۸۳	تنظیمات صفحه نمایش LCD 6 5 1
دوربین دید عقب (در صورت مجهز بودن)..... ۲۲۱	183..... km یا 100km, km/L/mile, L یا MPG	درجه ها..... ۱۵۶
سیستم کمک پارک دنده عقب (در صورت مجهز بودن)..... ۲۲۲	حالت اطلاعات یک بار رانندگی (کیلومتر یا مایل، ۱۰۰، km/L یا MPG)..... ۱۸۶	صفحه نمایش LCD..... ۱۶۳
سیستم کمک پارک (در صورت مجهز بودن)..... ۲۲۵	<b>چراغ های اخطار و نشانگر..... ۱۸۷</b>	حالت های LCD..... ۱۶۳
گرمکن..... ۲۳۰	چراغ های اخطار..... ۱۸۷	حالت کامپیوتر سفر..... ۱۶۵
	چراغ های نشانگر..... ۱۹۶	حالت قدم قدم (TBT)(در صورت مجهز بودن)..... ۱۶۵
		حالت A/V (صوتی و تصویری)(در صورت مجهز بودن)..... ۱۶۵



۲۳۰.....	گرمکن شیشه عقب	۲۵۴.....	دما	۲۶۳.....	جعبه خنک کننده (در صورت مجهز بودن)
۲۳۱.....	سیستم کنترل دمای دستی (در صورت مجهز بودن)	۲۵۴.....	برچسب گاز کولر سیستم تهویه هوا	۲۶۴.....	نگهدارنده عینک (در صورت مجهز بودن)
۲۳۲.....	گرمایش و تهویه هوا	۲۵۵.....	بررسی مقدار گاز کولر سیستم تهویه هوا و روغن کمپرسور	۲۶۵.....	ویژگی‌های داخلی
۲۳۷.....	عملکرد سیستم گردش هوا	۲۵۶.....	بیخ زدایی و مه زدایی شیشه جلو	۲۶۵.....	زیر سیگاری (در صورت مجهز بودن)
۲۳۹.....	تعمیر و نگهداری	۲۵۶.....	سیستم کنترل دمای دستی	۲۶۵.....	جا لیوان
۲۴۰.....	برچسب گاز کولر سیستم تهویه هوا	۲۵۷.....	سیستم کنترل دمای اتوماتیک	۲۶۷.....	آفتابگیر
۲۴۱.....	بررسی مقدار گاز کولر سیستم تهویه هوا و روغن کمپرسور	۲۵۸	منطق مه زدایی (در صورت مجهز بودن)	۲۶۷.....	پریز برق (در صورت مجهز بودن)
۲۴۱.....	سایر ویژگی‌های کنترل دما	۲۶۱.....	سایر ویژگی‌های کنترل دما		
۲۴۲.....	سیستم اتوماتیک کنترل دما (در صورت مجهز بودن)	۲۶۱.....	یونیزه کننده هوا (در صورت مجهز بودن)		
۲۴۳.....	گرمایش و تهویه هوای اتوماتیک		گردش هوای داخل از سانروف (در صورت مجهز بودن)		
۲۴۴.....	گرمایش و تهویه هوای دستی	۲۶۱.....	محفظه بار		
۲۵۲.....	عملکرد سیستم	۲۶۲.....	محفظه کنسول وسط		
	تعمیر و نگهداری سیستم فیلتر هوای کنترل	۲۶۲.....	جعبه داشبورد		

## دسترسی به خودروی شما

### کلید کنترل از راه دور (در صورت مجهز بودن)



هیوندای شما از کلید کنترل از راه دور استفاده می نماید، که می توانید از آن برای قفل یا باز کردن درب ها (و صندوق عقب) و حتی روشن کردن موتور استفاده نمایید.

۱. قفل درب
۲. باز کردن درب
۳. باز کردن درب عقب

## قفل کردن

برای قفل کردن:

۱. همه درب ها، درب موتور و درب عقب را ببندید.
۲. دکمه قفل درب (۱) روی کنترل از راه دور را فشار دهید.
۳. درب ها قفل می شوند. چراغ هشدار خطر چشمک می زند. همچنین آینه های جانبی در صورتی که کلید جمع کردن آینه جانبی در وضعیت AUTO باشد، جمع می شوند. (در صورت مجهز بودن)
۴. از قفل بودن درب ها با بررسی وضعیت دکمه قفل داخل خودرو، اطمینان حاصل کنید.

### خطر

کلیدها را همراه با کودکان بدون نظارت داخل خودروی خود نگذارید. کودکان بدون نظارت می توانند کلید را در سوئیچ استارت گذاشته و با شیشه ها یا سایر کنترل ها بازی کنند، یا حتی خودرو را حرکت داده که می تواند موجب آسیب جدی یا مرگ شود.

## باز کردن

برای باز کردن:

۱. دکمه باز کردن (۲) روی کنترل از راه دور را فشار دهید.
۲. درب ها باز می شوند. چراغ هشدار خطر دو بار چشمک می زند. همچنین آینه های دید عقب بیرونی در صورتی که کلید جمع کردن آینه جانبی در وضعیت AUTO باشد، باز می شوند. (در صورت مجهز بودن)

### اطلاعات

پس از باز کردن درب ها، در صورتی که درب ها طی مدت ۳۰ ثانیه باز نشوند، مجدداً قفل خواهند شد.

## باز کردن درب عقب

برای باز کردن:

۱. دکمه باز کردن درب عقب (۳) روی کنترل از راه دور را برای بیش از یک ثانیه فشار دهید.
  ۲. چراغ‌های هشدار خطر دو بار چشمک خواهد زد. قفل درب عقب باز می‌شود. قفل درب عقب برقی گشوده سپس درب باز می‌شود. (در صورت مجهز بودن)
- برای جزئیات بیشتر به "درب عقب برقی" در همین بخش مراجعه کنید.

## اطلاعات

- درب عقب پس از باز شدن، بصورت اتوماتیک قفل می‌شود.
- کلمه "HOLD" روی دکمه نوشته شده جهت آگاهی از اینکه شما باید دکمه را بیش از یک ثانیه فشار داده و نگه دارید.

## روشن کردن

برای اطلاعات بیشتر به "کلید سوئیچ استارت" در بخش ۵ مراجعه کنید.

## توجه

جهت جلوگیری از آسیب دیدن کنترل از راه دور:

- کلید کنترل از راه دور را از آب یا هر نوع مایعات یا آتش دور نگه دارید. اگر داخل کلید کنترل از راه دور خیس (بر اثر نوشیدنی یا رطوبت) یا داغ شود، مدار داخلی ممکن است دچار اختلال گشته و خودرو را از گارانتی خارج نماید.
- از زمین انداختن یا پرتاب کلید کنترل از راه دور خودداری نمایید.
- کلید کنترل از راه دور را در مقابل دمای شدید هوا محافظت نمایید.

## کلید مکانیکی



اگر کلید کنترل از راه دور به درستی کار نمی‌کند، می‌توانید درب‌ها را با استفاده از کلید مکانیکی باز کنید.

## نوع C

برای باز کردن کلید، دکمه رها کردن را فشار دهید سپس کلید به صورت اتوماتیک باز می شود.

برای جمع کردن کلید، در حالی که کلید رها شدن را نگه داشته اید، کلید را جمع نمایید.

## توجه

کلید را بدون فشردن دکمه رها کردن جمع نکنید، ممکن است موجب آسیب به کلید شود.

## هشدارهای احتیاطی کلید کنترل از راه دور

کلید کنترل از راه دور اگر اتفاقات زیر بیفتد عمل نخواهد کرد:

- کلید داخل جایگاه سوئیچ باشد.
- از حد فاصله عملکرد عبور کرده باشید (تقریباً ۳۰ متر [۹۰ پا]).
- باتری کلید کنترل از راه دور ضعیف باشد.
- سایر خودروها یا اجسام ممکن است مانع از رسیدن امواج می شوند.
- هوا بسیار سرد باشد.

کلید کنترل از راه دور نزدیک به فرستنده رادیویی مثل ایستگاه رادیویی یا فرودگاه که می تواند در عملکرد طبیعی کلید کنترل از راه دور اختلال ایجاد نماید.

زمانی که کلید کنترل از راه دور به درستی کار نمی کند، درب ها را با کلید مکانیکی باز نمایید. اگر با کلید کنترل از راه دور مشکل دارید، توصیه می شود با نمایندگی مجاز شرکت کرمان موتور تماس بگیرید.

اگر کلید کنترل از راه دور در تماس نزدیک با تلفن همراه شما باشد، امواج آن می تواند توسط امواج طبیعی عملکرد تلفن همراه مسدود گردد. این امر در زمان فعالیت تلفن همراه مانند برقراری یا دریافت تماس، ارسال پیامک و یا ارسال/دریافت ایمیل، بسیار اهمیت دارد. از قرار دادن کلید کنترل از راه دور و تلفن همراه در یک جیب شلوار یا کت خودداری و سعی نمایید همیشه این دو دستگاه را با فاصله نسبت به هم نگه دارید.

### اطلاعات

تغییر یا دستکاری به هیچ عنوان توسط طرف مسئول مورد قبول نبوده و اگر سیستم ورود بدون کلید بر اثر دستکاری یا تغییرات، عملیاتی نباشد، تحت پوشش گارانتی تولید کننده خودرو قرار نمی‌گیرد.

### توجه

کلید کنترل از راه دور را از اجسام الکترومغناطیسی که این نوع امواج را مسدود می‌کنند، دور نگه دارید.

### تعویض باتری

اگر کلید کنترل از راه دور به درستی کار نمی‌کند، باتری را با باتری جدید تعویض نمایید.



OLM042302

نوع باتری: CR2032

برای تعویض باتری:

۱. ابزار باریکی را در جای شکاف وارد کرده و به آرامی پوشش را باز کنید.
۲. باتری قدیمی را بیرون آورده و باتری جدید را جاگذاری نمایید. از وضعیت صحیح باتری (قطب مثبت و منفی) اطمینان حاصل کنید.

۳. درب پشت کلید کنترل از راه دور را در جای خود قرار دهید.

اگر به صدمه دیدن کلید کنترل از راه دور خود مشکوک هستید یا احساس می‌کنید به درستی کار نمی‌کند، توصیه می‌شود با نمایندگی مجاز کرمان موتور تماس بگیرید.

### اطلاعات

باتری که به شکل غلط معدوم شده باشد، می‌تواند برای محیط زیست و انسان‌ها خطرناک باشد. 

باتری را با توجه به قوانین و دستورالعمل‌های محل خود معدوم کنید.

برای قفل کردن:

۱. همه درب‌ها، درب موتور و درب عقب را ببندید.
۲. یا دکمه روی دستگیره در و یا دکمه قفل درب (۱) روی کلید هوشمند را فشار دهید.
۳. چراغ هشدار خطر چشمک می‌زند. همچنین آینه‌های جانبی در صورتی که کلید جمع کردن آینه جانبی وضعیت AUTO باشد، جمع می‌شوند. (در صورت مجهز بودن)
۴. از قفل بودن درب‌ها با بررسی وضعیت دکمه قفل داخل خودرو، اطمینان حاصل کنید.

**i** اطلاعات

دکمه روی دستگیره در فقط زمانی عمل می‌نماید که کلید هوشمند در فاصله ۰٫۷ تا ۱ متری (۴۰-۲۸ اینچ) دستگیره بیرونی باشد.

قفل کردن



کلید هوشمند (در صورت مجهز بودن)



هیوندای شما از کلید هوشمند استفاده می‌کند که می‌توانید درب‌ها (و درب عقب) را قفل و باز کرده و حتی ماشین را روشن نمایید.

۱. قفل درب
۲. باز کردن درب
۳. باز کردن درب عقب

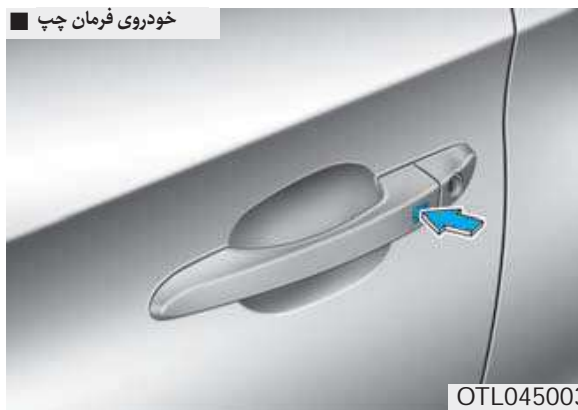

حتی با وجود اینکه دکمه روی دستگیره بیرونی در فشار داده شود، درب‌ها قفل نشده و در هر یک از شرایط زیر، صدایی برای مدت ۳ ثانیه شنیده می‌شود.

- کلید هوشمند داخل خودرو است.
- وضعیت دکمه روشن / خاموش موتور در وضعیت ON یا ACC است.
- یکی از درب‌ها بجز درب عقب باز است.

**⚠ خطر**

کلید هوشمند را همراه با کودکان بدون نظارت داخل خودروی خود نگذارید. کودکان بدون نظارت می‌توانند کلید روشن / خاموش موتور را فشار داده و با شیشه‌ها یا سایر کنترل‌ها بازی کنند، یا حتی خودرو را حرکت داده که می‌تواند موجب آسیب جدی یا مرگ شود.

## باز کردن

برای باز کردن:

۱. کلید هوشمند را همراه داشته باشید.
۲. یا کلید روی دستگیره درب یا باز کردن (۲) روی کلید هوشمند را فشار دهید.
۳. درب‌ها باز می‌شوند. فلاشر دو بار چشمک می‌زند. همچنین آینه‌های جانبی در صورتی که کلید جمع کردن آینه جانبی در وضعیت AUTO باشد، باز می‌شوند. (در صورت مجهز بودن)



## باز کردن درب عقب

برای باز کردن:

۱. کلید هوشمند را همراه داشته باشید.
  ۲. یا کلید روی دستگیره درب عقب یا باز کردن درب عقب (۳) روی کلید هوشمند را بیش از یک ثانیه فشار دهید.
  ۳. چراغ هشدار خطر دو بار چشمک می زند. درب عقب باز می شود. قفل درب عقب برقی گشوده و درب باز می شود. (در صورت مجهز بودن)
- برای اطلاعات بیشتر به "درب عقب برقی" در همین بخش مراجعه نمایید.
- i** اطلاعات
- پس از باز کردن درب عقب، در صورتی که درب عقب طی مدت ۳۰ ثانیه باز نشود، مجدداً قفل خواهد شد.

## روشن کردن

شما می توانید موتور را بدون وارد کردن کلید روشن نمایید.

برای اطلاعات بیشتر به "دکمه روشن / خاموش موتور" در بخش ۵ مراجعه نمایید.

### توجه

جهت جلوگیری از آسیب کلید هوشمند:

- کلید هوشمند را از آب یا هر نوع مایعات یا آتش دور نگه دارید. اگر داخل کلید هوشمند خیس (بر اثر نوشیدنی یا رطوبت) یا داغ شود، مدار داخلی ممکن است دچار اختلال گشته و خودرو را از شرایط وارانتی خارج نماید.
- از زمین انداختن یا پرتاب کلید هوشمند خودداری نمایید.
- کلید هوشمند را در مقابل دمای شدید هوا محافظت نمایید.

## کلید مکانیکی

اگر کلید هوشمند به درستی عمل نمی کند، می توانید درب ها را با استفاده از کلید مکانیکی قفل یا باز کنید.

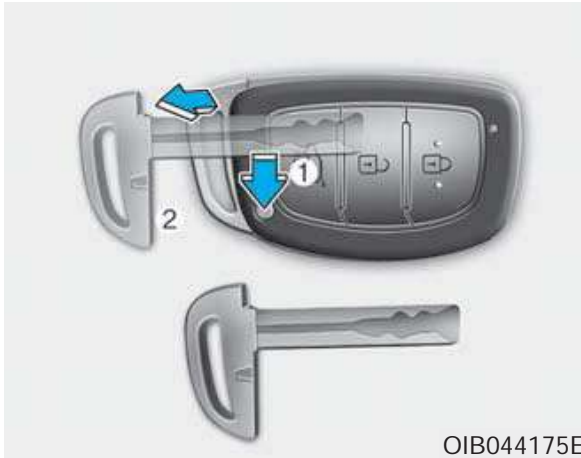

دکمه رها کردن (۱) را فشار داده و نگه دارید و کلید مکانیکی (۲) را بیرون آورید. کلید مکانیکی را داخل سوراخ کلید روی در نمایید.

برای نصب مجدد کلید مکانیکی، کلید مکانیکی را داخلی کلید هوشمند گذاشته و فشار دهید تا صدای کلیک شنیده شود.



### مفقود شدن کلید هوشمند

حداکثر دو کلید هوشمند می‌شود برای یک خودرو ثبت گردد. اگر کلید هوشمند خود را گم کردید، توصیه می‌شود که بلافاصله خودرو و کلید هوشمند دیگر را به نمایندگی مجاز شرکت کرمان موتور ببرید یا در صورت ضرورت خودرو را یدک کش کنید.

### هشدارهای احتیاطی کلید هوشمند

کلید هوشمند در زمان وقوع شرایط زیر عمل نخواهد کرد:

- کلید هوشمند نزدیک به فرستنده رادیویی مثل ایستگاه رادیویی یا فرودگاه است که می‌تواند در عملکرد طبیعی کلید هوشمند اختلال ایجاد نماید.
- کلید هوشمند نزدیک به تلفن همراه یا دستگاه رادیویی دوطرفه است.
- کلید هوشمند خودروی دیگری در نزدیکی شما در حال استفاده است.

زمانی که کلید هوشمند عمل نمی‌کند، درب‌ها را با کلید مکانیکی باز و بسته نمایید. اگر با کلید هوشمند مشکل دارید، توصیه می‌شود که با نمایندگی مجاز شرکت کرمان موتور تماس بگیرید.

اگر کلید هوشمند در تماس نزدیک با تلفن همراه شما باشد، امواج آن می‌تواند توسط امواج طبیعی عملکرد تلفن همراه مسدود گردد. این امر در زمان فعالیت تلفن همراه مانند برقراری یا دریافت تماس، ارسال

پیامک و یا ارسال/دریافت ایمیل، بسیار اهمیت دارد. از قرار دادن کلید هوشمند و تلفن همراه در یک جیب شلوار یا کت خودداری و سعی نمایید همیشه این دو دستگاه را با فاصله نسبت به هم نگاه دارید.

اطلاعات **i**

تغییر یا دستکاری به هیچ عنوان توسط طرف مسئول مورد قبول نبوده و اگر سیستم ورود بدون کلید بر اثر دستکاری یا تغییرات، عملیاتی نباشد، تحت پوشش گارانتی تولید کننده خودرو قرار نمی گیرد.

## توجه

کلید هوشمند را از اجسام الکترومغناطیسی که این نوع امواج را مسدود می کنند، دور نگه دارید.

## تعویض باتری



اگر کلید هوشمند به درستی کار نمی کند، باتری را با باتری جدید تعویض نمایید.

نوع باتری: CR2032

برای تعویض باتری:

۱. پوشش پشت کلید هوشمند را با بلند کردن به آرامی باز کنید.
۲. باتری قدیمی را بیرون آورده و باتری جدید را جاگذاری نمایید. از وضعیت صحیح باتری (قطب مثبت و منفی) اطمینان حاصل کنید.

۳. درب پشت کلید هوشمند را در جای خود قرار دهید.

اگر به صدمه دیدن کلید هوشمند خود مشکوک هستید یا احساس می کنید به درستی کار نمی کند، توصیه می شود با نمایندگی مجاز شرکت کرمان موتور تماس بگیرید.

اطلاعات **i**

باتری که به شکل غلط معدوم شده باشد، می تواند برای محیط زیست و انسان ها خطرناک باشد. باتری را با توجه به قوانین و دستورالعمل های محل خود معدوم کنید.



### سیستم ضد سرقت (در صورت مجهز بودن)

سیستم ضد سرقت خودروی شما در مقابل دزدی محافظت می‌کند. اگر کلیدی با کد ناصحیح (یا دستگاه دیگر) مورد استفاده قرار گیرد، سیستم سوخت موتور غیرفعال می‌گردد.

زمانی که سوئیچ در وضعیت ON قرار دارد، نشانگر سیستم ضد سرقت برای مدت زمان کوتاهی روشن شده و سپس خاموش می‌شود. اگر نشانگر شروع به چشمک زدن نماید، سیستم قادر به شناسایی کد کلید نبوده است. سوئیچ را در وضعیت LOCK/OFF قرار دهید، سپس مجدداً آن را در وضعیت ON قرار دهید.

چنانچه کلید ضد سرقت یا جسم فلزی دیگری نزدیک کلید شما باشد، سیستم قادر به تشخیص کد کلید شما نخواهد بود. موتور روشن نخواهد شد زیرا فلز ممکن است در ارسال امواج به صورت صحیح اختلال ایجاد نماید.

اگر سیستم به صورت مستمر کد کلید شما را شناسایی نمی‌کند، توصیه می‌شود با نمایندگی مجاز شرکت کرمان موتور تماس بگیرید.

سعی در تغییر سیستم یا اضافه کردن دستگاه دیگری به آن نکنید. مشکلات الکتریکی می‌تواند منجر به از کار افتادن خودروی شما گردد.

#### خطر

جهت جلوگیری از سرقت خودروی شما، کلید های یدک را داخل خودرو نگذارید. رمز ضد سرقت شما یک رمز منحصر به مشتری است و باید سری باقی بماند.

#### توجه

فرستنده داخل کلید شما بخش مهمی از سیستم ضد سرقت است و طراحی شده تا برای چندین سال بدون نیاز به سرویس کار کند. با این حال باید از قرار گرفتن آن در معرض رطوبت، الکتریسیته ساکن و رفتار خشن خودداری کنید زیرا ممکن است سیستم ضد سرقت به درستی عمل نکند.

## قفل درب ها

### باز کردن قفل درب ها از بیرون کلید مکانیکی

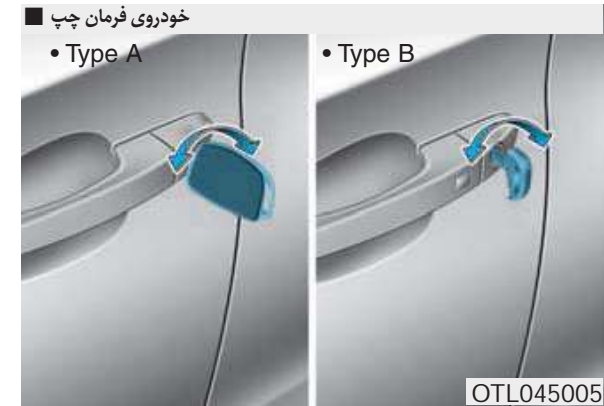

برای باز کردن، کلید را به سمت عقب خودرو و برای قفل کردن به سمت جلوی خودرو بچرخانید.

اگر درب راننده را با کلید قفل/باز نمایید، تمام درب های خودرو به صورت اتوماتیک قفل/باز می شوند. (در صورت مجهز بودن به سیستم قفل مرکزی)

زمانی که قفل درب ها باز شود، درب ها را می توان توسط کشیدن دستگیره در باز کرد.

زمان بستن درب ها، درب را با دست هل دهید. از بسته شدن کامل درب ها اطمینان حاصل کنید.

## کلید کنترل از راه دور

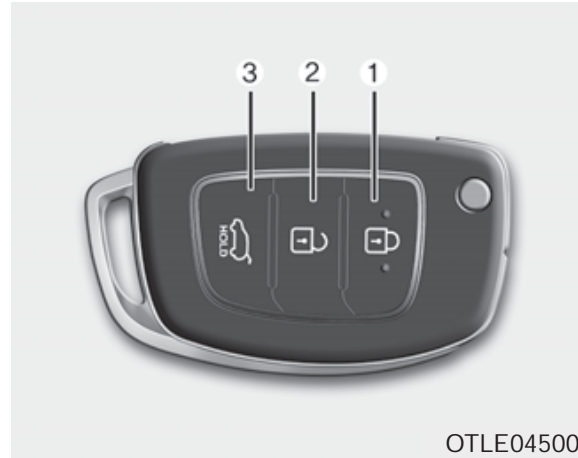

برای قفل کردن درب ها دکمه قفل درب (۱) روی کلید کنترل از راه دور را فشار دهید.

برای باز کردن درب ها دکمه باز کردن (۲) روی کلید کنترل از راه دور را فشار دهید.

زمانی که قفل درب ها باز شود، درب ها را می توان توسط کشیدن دستگیره در باز کرد.

زمان بستن درب ها، درب را با دست هل دهید. از بسته شدن کامل درب ها اطمینان حاصل کنید.

اطلاعات 

در شرایط هوای سرد و مرطوب، قفل درب‌ها و مکانیزم درب ممکن است به دلیل شرایط یخ زدگی به درستی عمل نکند.

اگر درب چندین بار با سرعت متوسط کلید خودرو یا سوئیچ قفل در قفل/باز شود، سیستم موقتا برای محافظت از مدار و جلوگیری از آسیب به اجزا سیستم عمل نخواهد کرد.

## کلید هوشمند

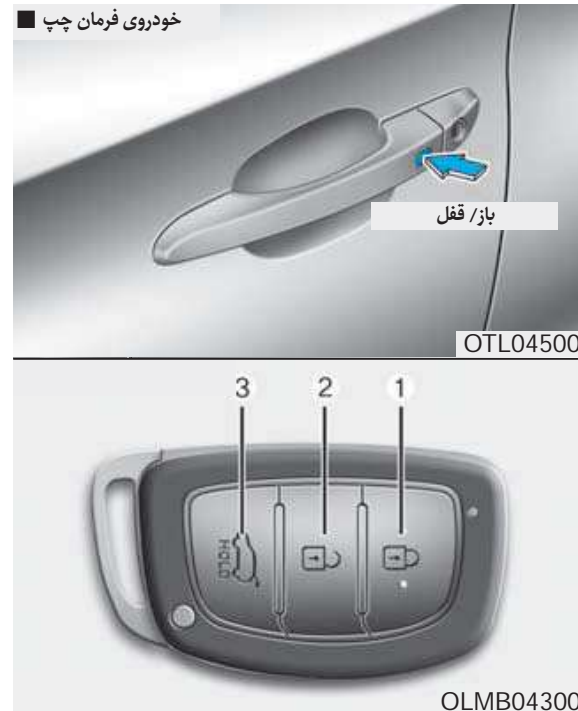

۱. قفل درب

۲. باز کردن درب

۳. باز کردن درب عقب

برای قفل کردن درب‌ها، دکمه روی دستگیره بیرونی در زمان به همراه داشتن کلید هوشمند فشار داده یا دکمه قفل روی کلید هوشمند را بفشارید.

برای باز کردن درب‌ها، دکمه روی دستگیره بیرونی در زمان به همراه داشتن کلید هوشمند فشار داده یا دکمه باز کردن روی کلید هوشمند را بفشارید.

زمانی که قفل درب‌ها باز شود، درب‌ها را می‌توان توسط کشیدن دستگیره در باز کرد.

زمان بستن درب‌ها، درب را با دست هل دهید. از بسته شدن کامل درب‌ها اطمینان حاصل کنید.

اطلاعات **i**

در شرایط هوای سرد و مرطوب، قفل درب ها و مکانیزم درب ممکن است به دلیل شرایط یخ زدگی به درستی عمل نکند.

اگر درب چندین بار با سرعت متوسط کلید خودرو یا سوئیچ قفل در قفل / باز شود، سیستم موقتا برای محافظت از مدار و جلوگیری از آسیب به اجزا سیستم عمل نخواهد کرد.

## باز کردن قفل درب ها از داخل خودرو

## توسط دکمه قفل درب

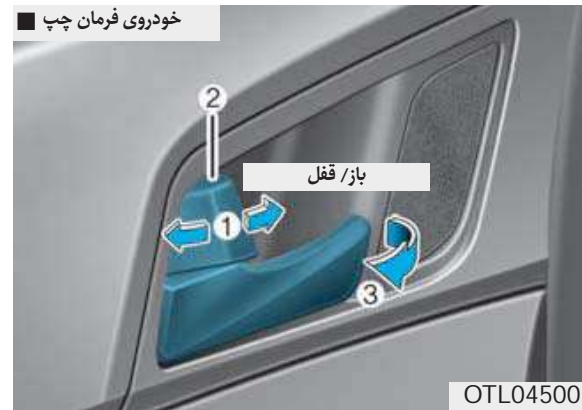

• برای باز کردن قفل یک درب، دکمه قفل درب (۱) را به وضعیت "UNLOCK" تغییر دهید. علامت قرمز (۲) روی دکمه قفل درب نمایان می شود.

• برای قفل کردن درب، دکمه قفل درب (۱) را به وضعیت "LOCK" تغییر داده و چنانچه درب به درستی قفل شده باشد، علامت قرمز (۲) روی دکمه قفل درب قابل رویت نخواهد بود.

• برای باز کردن درب، دستگیره درب (۳) را به سمت بیرون بکشید.

• زمانی که دکمه قفل درب در وضعیت قفل قرار دارد، اگر دستگیره درب راننده یا سرنشین جلو کشیده شود، دکمه قفل باز شده و درب نیز باز می گردد.

• درب های جلو نمی توانند در صورت باز بودن هر یک از آن ها یا قرار داشتن کلید در جای سوئیچ، قفل شوند.

• درب ها نمی توانند در صورت قرار داشتن کلید هوشمند در خودرو یا باز بودن هر یک از درب ها، قفل شوند.

### اطلاعات

اگر زمانی که داخل خودرو هستید، قفل برقی درب قادر به عمل نباشد، یک یا چند عدد از تکنیک‌های زیر را جهت خروج از خودرو اجرا نمایید:

دکمه باز کردن قفل درب را به صورت مکرر (هر دو سیستم الکترونیک و دستی) همزمان با کشیدن دستگیره درب فشار دهید.

سایر دکمه‌های باز کردن قفل و دستگیره درب‌های دیگر را امتحان نمایید.

یکی از پنجره‌های جلویی را پایین آورده و با استفاده از کلید مکانیکی سعی کنید درب را از بیرون باز کنید.

### با کلید قفل مرکزی درب‌ها (در صورت مجهز بودن)



- اگر سوئیچ در وضعیت استارت قرار داشته و یکی از درب‌ها باز باشد، حتی اگر بخش قفل کلید (۱) فشار داده شود، درب‌ها قفل نخواهند شد.
  - اگر کلید هوشمند داخل خودرو باشد و یکی از درب‌ها باز باشد، حتی اگر بخش قفل کلید (۱) فشار داده شود، درب‌ها قفل نخواهند شد.
- زمانی که بخش کلید (۲) را فشار می‌دهید، قفل تمام درب‌ها باز خواهد شد.



### قفل دوبل (در صورت مجهز بودن)

برخی از خودروها به سیستم قفل دوبل مجهز هستند. قفل‌های دوبل از باز شدن درب‌ها چه از خارج یا داخل خودرو زمانی که قفل دوبل جهت تامین امنیت تکمیلی خودرو فعال است جلوگیری می‌نماید.

برای قفل کردن خودرو توسط قابلیت قفل کامل، درب‌ها باید توسط فرستنده یا کلید هوشمند قفل شده باشند. برای باز کردن قفل خودرو، فرستنده یا کلید هوشمند باید مجدداً مورد استفاده قرار گیرد.

#### ⚠ خطر

زمانی که فردی در خودرو مانده است، درب خودرو را با فرستنده یا کلید هوشمند قفل نکنید. سرنشین باقیمانده در خودرو نمی‌تواند توسط دکمه قفل، درب را باز نماید. به عنوان مثال، اگر درب خودرو توسط فرستنده قفل شود، سرنشین باقیمانده در خودرو نمی‌تواند بدون فرستنده قفل درب را باز نماید.

#### ⚠ خطر

همیشه خودرو را ایمن نمایید.

رها کردن خودرو به صورت باز، خطر احتمالی پنهان شدن اشخاص در خودرو را برای شما و دیگران افزایش می‌دهد.

برای ایمن کردن خودرو، با برداشتن پا از پدال ترمز، دسته دنده را به وضعیت P (پارک) (برای دنده اتوماتیک) یا دنده اول یا R (دنده عقب برای دنده دستی) گذاشته، ترمز دستی را بکشید و سوئیچ استارت را در وضعیت LOCK/OFF قرار داده، تمام پنجره‌ها را ببندید، درب‌ها را قفل کرده و همیشه کلید را همراه خود بردارید.

#### ⚠ خطر

باز کردن درب زمانی که چیزی در حال نزدیک شدن است، ممکن است موجب آسیب یا خسارت گردد. هنگام باز کردن درب‌ها مراقب خودروها، موتور سیکلت‌ها، دوچرخه‌ها یا عابرانی که در مسیر در به سمت خودرو می‌آیند، باشید.

#### ⚠ خطر

درب‌ها باید همیشه در زمان حرکت خودرو بسته و قفل باشند. اگر قفل درب‌ها باز باشد، خطر احتمالی پرت شدن به بیرون از خودرو حین تصادف افزایش می‌یابد.

#### ⚠ خطر

کودکان یا حیوانات را بدون نظارت در خودرو تنها نگذارید. خودروی در بسته ممکن است بسیار داغ شده و موجب آسیب جدی یا مرگ کودک یا حیوانی که امکان فرار از خودرو را ندارند می‌شود. کودکان می‌توانند با بخش‌هایی از خودرو بازی کنند که می‌تواند به آن‌ها آسیب برساند یا ممکن است به نحو دیگری مانند ورود شخص دیگری به خودرو آسیب ببینند.

### ویژگی های قفل / باز شدن اتوماتیک درب ها

سیستم حساس به ضربه باز کردن قفل ها درب ها (در صورت مجهز بودن)

زمانی که برخوردی موجب باز شدن کیسه های هوا گردد، قفل تمام درب ها به صورت اتوماتیک باز می شوند.

سیستم حساس به سرعت قفل درب ها (در صورت مجهز بودن)

زمانی که سرعت خودرو به بیش از ۱۵ کیلومتر/ساعت (۹ مایل/ساعت) برسد، تمام درب ها به صورت اتوماتیک قفل می شوند.

شما می توانید قابلیت Auto Door Lock/Unlock (قفل اتوماتیک درب ها) را از حالت تنظیمات کاربر در صفحه نمایش LCD، فعال یا غیر فعال نمایید. برای اطلاعات بیشتر به "LCD Display" در این بخش مراجعه نمایید.

### قفل های ضد کودک درب های عقب



قفل ایمنی کودک برای کمک به جلوگیری از باز شدن تصادفی درب های عقب توسط کودکانی که در عقب خودرو نشسته اند، تعبیه شده است. قفل های ایمنی درب های عقب باید زمانی که کودک در خودرو حضور دارد مورد استفاده قرار گیرد.

قفل ایمنی ضد کودک در پایین لبه هر درب قرار گرفته است. زمانی که سیستم ایمنی ضد کودک فعال است (۱)، درب عقب در صورت کشیده شدن دستگیره داخلی (۲)، باز نخواهد شد.

برای قرار دادن قفل ایمنی ضد کودک در حالت قفل

شده، کلید (یا پیچ گوشتی) را در داخل سوراخ قرار داده و به سمت وضعیت قفل بچرخانید.

برای اجازه باز شدن یکی از درب های عقب از داخل خودرو، قفل سیستم قفل ایمنی ضد کودک را بردارید.

#### خطر

اگر در زمان حرکت خودرو، کودکان به صورت تصادفی درب را باز نمایند، ممکن است از خودرو بیرون بیفتند. قفل های ایمنی درب های عقب باید همیشه زمانی که کودکان در خودرو حضور دارند مورد استفاده قرار گیرد.

## سیستم آژیر سرقت (در صورت مجهز بودن)

این سیستم به محافظت از خودرو و وسایل با ارزش شما کمک می نماید. اگر هر یک از شرایط زیر اتفاق بیفتد، بوق به صدا درآمده و چراغ های هشدار خطر به صورت مستمر چشمک خواهد زد.

- یکی از درب های بدون استفاده از کلید کنترل از راه دور یا کلید هوشمند باز شود.
- درب عقب بدون استفاده از کلید کنترل از راه دور یا کلید هوشمند باز شود.
- درب موتور باز شود.

آژیر هر ۳ ثانیه به صدا درآمده سپس سیستم استراحت می کند. برای خاموش کردن آژیر، قفل درب ها را توسط کلید کنترل از راه دور یا کلید هوشمند باز نمایید.

سیستم آژیر سرقت به صورت اتوماتیک ۳۰ ثانیه پس از قفل شدن درب ها و درب عقب فعال می شود. برای فعالسازی سیستم باید درب ها و درب عقب از بیرون خودرو با کلید کنترل از راه دور یا کلید هوشمند یا با فشردن دکمه روی دستگیره بیرونی در با همراه داشتن کلید هوشمند، قفل شود.

به نشانه مجهز شدن سیستم، چراغ های فلاشر چشمک زده و صدایی شنیده می شود.

- زمانی که سیستم امنیتی مجهز شد، باز کردن هر یک از درب ها، درب عقب یا درب موتور بدون استفاده از کلید کنترل از راه دور یا کلید هوشمند موجب فعال شدن آژیر می شود.

سیستم آژیر سرقت در صورتی که درب موتور، درب عقب یا هر یک از درب های خودرو به درستی بسته نشده باشد، مجهز نخواهد گردید. اگر سیستم مجهز نمی شود، درب موتور، درب عقب یا درب های خودرو را برای بسته بودن صحیح بررسی نمایید.

### اطلاعات

- درب ها را پیش از ترک خودرو توسط تمامی سرنشینان قفل نمایید. اگر سرنشینان باقیمانده زمانی که سیستم مجهز شده است خودرو را ترک کند، آژیر به صدا در خواهد آمد.
- اگر خودرو توسط کلید کنترل از راه دور یا کلید هوشمند غیرفعال نشده باشد، درب ها را توسط کلید مکانیکی باز کرده و سوئیچ را در وضعیت ON قرار داده (برای کلید کنترل

از راه دور) یا موتور را روشن کنید (برای کلید هوشمند) و ۳۰ ثانیه منتظر بمانید.

وقتی سیستم غیرفعال شده اما یکی از درب ها یا درب عقب طی مدت ۳۰ ثانیه باز نشوند، سیستم مجدداً مجهز می گردد.



### اطلاعات

خودروهای مجهز به سیستم آژیر سرقت، برچسبی نصب شده با عنوان های زیر دارند:

۱. اخطار
۲. سیستم امنیتی

## سیستم آژیر سرقت (برای برزیل)

شرایط روشن / خاموش حسگر نفوذ/ کج شدن (برای برزیل، در صورت مجهز بودن)



حسگر نفوذ/کج شدن حرکات داخل خودرو و زاویه استقرار خودرو پس از قفل شدن را شناسایی می‌کند.

- برای لغو عملکرد حسگر، دکمه روشن/خاموش حسگر را زمانی که سیستم در حالت غیر فعال و سوئیچ یا کلید روشن/خاموش موتور در وضعیت OFF قرار دارد، فشار دهید. چراغ دکمه به نشانه غیر فعال شدن حسگر روشن خواهد شد.

اطلاعات **i**

- اگر دکمه را مجدداً فشار داده یا سوئیچ یا کلید روشن/خاموش را در وضعیت ON قرار دهید، حسگر مجدداً فعال می‌گردد.
  - اگر سیستم زمانی که حسگر در حالت OFF است، مجهز شده باشد، حسگر نفوذ/کج شدن عمل نخواهد کرد. اما آژیر زمانی که در شرایط خاموش بودن این حسگر در حالت آژیر سرقت قرار گیرد، فعال خواهد شد. به صفحه بعدی مراجعه نمایید.
  - حسگر نفوذ/کج شدن را در صورتی که احتمال کج شدن خودرو بر اثر شرایط خاصی وجود دارد، غیرفعال کنید.
- برای مثال:
- زمانی که خودرو توسط قطار، کشتی یا تریلر حمل می‌شود.
  - زمانی که خودرو در پارکینگ طبقاتی پارک شده است.
- در غیر این صورت آژیر ممکن است به صورت ناخواسته به صدا درآید.

## مرحله آژیر دزدی

آژیر در زمان مجهز بودن سیستم در صورت وقوع هر یک از شرایط زیر فعال خواهد شد.

### بدون حسگر نفوذ/کج شدن (یا حالت خاموش بودن حسگر نفوذ/کج شدن)

- یکی از درب های جلو یا عقب بدون استفاده از فرستنده (یا کلید هوشمند) باز شود.
- درب عقب بدون استفاده از فرستنده (یا کلید هوشمند) باز شود.
- درب موتور باز شود.

آژیر به صدا درآمده و چراغ های هشدار خطر به صورت مستمر برای مدت ۳۰ ثانیه تا زمانی که سیستم غیرفعال شود، چشمک می زنند. برای غیر فعال کردن سیستم، درب ها را با فرستنده (یا کلید هوشمند) باز نمایید.

## حسگر نفوذ/کج شدن در موقعیت (در صورت مجهز بودن)

- شخص یا جسمی داخل خودرو جابجا شود.
- زاویه خودرو به درجه خاصی تغییر نماید.
- یکی از درب های جلو یا عقب بدون استفاده از فرستنده (یا کلید هوشمند) باز شود.
- درب عقب بدون استفاده از فرستنده (یا کلید هوشمند) باز شود.
- درب موتور باز شود.

آژیر به صدا درآمده و چراغ های هشدار خطر به صورت مستمر برای مدت ۳۰ ثانیه تا زمانی که سیستم غیرفعال شود، چشمک می زنند. برای غیر فعال کردن سیستم، درب ها را با فرستنده (یا کلید هوشمند) باز نمایید.

## مرحله غیر فعال

زمانی که دکمه باز کردن درب ها فشار داده شود، سیستم غیر فعال می گردد.

پس از باز شدن قفل درب ها، چراغ های فلاشر دو بار به نشانه غیر فعال شدن چشمک می زند.

پس از فشار دادن دکمه باز کردن، اگر یکی از درب ها (درب عقب) طی مدت ۳۰ ثانیه باز نشود، سیستم مجهز می گردد.

اگر خودرو به سیستم کنترل از راه دور مجهز باشد، پنجره ها نیز بسته می شوند.

### **i** اطلاعات

اگر سیستم به وسیله فرستنده غیر فعال نشود، درب را با کلید باز کرده و کلید را داخل سوئیچ و در وضعیت ON قرار داده و ۳۰ ثانیه صبر نمایید. سپس سیستم غیر فعال می گردد.

اگر کلیدهای خود را گم کردید، توصیه می شود جهت مشاوره با نمایندگی مجاز شرکت کرمان موتور تماس بگیرید.

## توجه

سیستم آژیر سرقت را تنظیم نکنید یا تغییر ندهید زیرا ممکن است موجب اختلال در عملکرد سیستم شود. توصیه می‌شود سیستم توسط نمایندگی مجاز شرکت کرمان موتور سرویس گردد. اختلال به وجود آمده بر اثر تغییرات یا تنظیمات در سیستم آژیر سرقت توسط وارانتهی تولید کننده خودرو پوشش داده نشده است.

## عیب یابی اتوماتیک (در صورت مجهز بودن)

اگر زمانی که با استفاده از فرستنده درب‌ها را قفل نمودید، چراغ هشدار خطر یک بار چشمک بزند، به این معناست که حسگر نفوذ/کج شدن به درستی کار می‌کند.

اگر زمانی که با استفاده از فرستنده درب‌ها را قفل نمودید، چراغ هشدار خطر چشمک زده و صدای بوق ۳ بار شنیده شود، به این معناست که حسگر نفوذ/کج شدن به درستی کار نمی‌کند.

توصیه می‌شود که با نمایندگی مجاز شرکت کرمان موتور تماس حاصل نمایید.

## غربلک فرمان

### فرمان الکتريکی (EPS)

این سیستم به شما در کنترل فرمان خودرو کمک می نماید. اگر موتور خاموش باشد یا سیستم فرمان برقی از کار بیفتد، خودرو کماکان توسط فرمان کنترل می شود اما نیاز به تلاش مضاعف برای کنترل فرمان دارد.

همچنین، جهت کنترل بهتر خودرو، با افزایش سرعت، فرمان دادن سخت تر و با کاهش سرعت آسان تر می شود.

اگر تغییری در تلاش برای فرمان دادن در شرایط طبیعی خودرو احساس نمودید، توصیه می شود سیستم توسط نمایندگی مجاز شرکت کرمان موتور بررسی شود.

### توجه

اگر سیستم فرمان الکتريکی به حالت عادی عمل نکند، چراغ هشدار روی جلو دانشبورد روشن خواهد شد. فرمان ممکن است به سختی قابل کنترل یا حرکت باشد. خودروی خود را در سریعترین زمان ممکن جهت بررسی به نمایندگی مجاز شرکت کرمان موتور ببرید.

### اطلاعات

این نشانه ها ممکن است در طول عملکرد طبیعی خودرو رخ دهند:

- تلاش فرمان دادن بلافاصله پس از قرار دادن سوئیچ یا دکمه روشن / خاموش در وضعیت ON، ممکن است سخت باشد. این امر به دلیل عیب یابی سیستم EPS ایجاد می شود. زمانی که عیب یابی به اتمام می رسد، فرمان به شرایط طبیعی اش بر می گردد.

- پس از قرار دادن سوئیچ در وضعیت ON یا LOCK/OFF (سیستم بدون کلید هوشمند)، ممکن است از رله EPS صدای کلیک شنیده شود.

پس از قرار گرفتن دکمه استارت در وضعیت ON یا OFF (سیستم با کلید هوشمند)، ممکن است از رله EPS صدای کلیک شنیده شود.

زمانی که خودرو در حال توقف یا حرکت در سرعت پایین است، ممکن است صدای موتور شنیده شود.

هنگامی که در دمای پایین فرمان را کنترل می کنید، تلاش فرمان دادن ممکن است زیاد باشد و صداهای غیر طبیعی شنیده شود. اگر دما افزایش یابد، صداها برطرف می شوند. این یک شرایط طبیعی است.

زمانی که خودرو ثابت است، اگر به طور مستمر فرمان را تا انتها به سمت راست و تا انتها به سمت چپ بچرخانید، تلاش فرمان دادن افزایش می یابد. این یک اختلال سیستمی نیست. با گذشت زمان، تلاش برای فرمان دادن به حد طبیعی خود بر می گردد.





OTL045010

اهرم قفل/رها کردن (۱) روی ستون فرمان را به سمت پایین کشیده و زاویه (۲) و وضعیت (۳) فرمان را تنظیم کنید. فرمان را حرکت دهید تا به سمت سینه و نه به سمت صورت شما باشد. از دید راحت چراغ‌های هشدار و درجه‌ها اطمینان حاصل نمایید.

پس از تنظیم، اهرم قفل/رها کردن (۱) را برای قفل کردن فرمان در جای خود به سمت بالا بکشید. فرمان را به سمت بالا و پایین هل دهید تا از قفل شدن آن در جای خود اطمینان حاصل کنید. همیشه وضعیت فرمان را پیش از رانندگی تنظیم نمایید.

### غربیلک فرمان کج شونده/تلسکوپی (در صورت مجهز بودن)

#### خطر ⚠️

هیچوقت فرمان را حین رانندگی تنظیم نکنید. این امر موجب از دست دادن کنترل فرمان و ایجاد آسیب جدی فردی، مرگ یا تصادفات می‌شود.

#### i اطلاعات

پس از تنظیم کردن، برخی اوقات اهرم قفل/رها کردن، فرمان را قفل نمی‌کند.

این امر اختلال نبوده و زمانی اتفاق می‌افتد که دو دنده به درستی باهم درگیر نشده‌اند. در این شرایط، مجدداً فرمان را تنظیم کرده سپس فرمان را قفل کنید.





OTL045012

برای بوق زدن، مکانی را که با علامت بوق روی غربیلک فرمان شما مشخص شده را فشار دهید (تصویر را ملاحظه فرمایید). بوق تنها زمانی صدا می دهد که این قسمت فشار داده شود.

**توجه**

با رفتار خشن یا ضربه یا مشت اقدام به بوق زدن نکنید. بوق را با اجسام نوک تیز فشار ندهید.

**بوق** جهت گرم کردن فرمان فشار دهید. نشانگر روی دکمه روشن خواهد شد.

جهت خاموش کردن گرمکن غربیلک فرمان، دکمه را مجدداً فشار دهید. نشانگر دکمه خاموش خواهد شد.

**i اطلاعات**

گرمکن غربیلک فرمان تقریباً ۳ ثانیه پس از زمان روشن شدن آن، به صورت اتوماتیک خاموش می شود.

چنانچه موتور در هنگام روشن بودن سیستم گرمکن غربیلک فرمان خاموش شود، زمان سنج فرمان صفر می گردد.

جهت استفاده مجدد از گرمکن غربیلک فرمان، مجدداً دکمه را فشار دهید.

**توجه**

هیچ پوشش یا لوازم جانبی روی فرمان نصب نکنید. این موارد ممکن است موجب آسیب به سیستم گرمکن غربیلک فرمان گردد.

**گرمکن غربیلک فرمان**

(در صورت مجهز بودن)

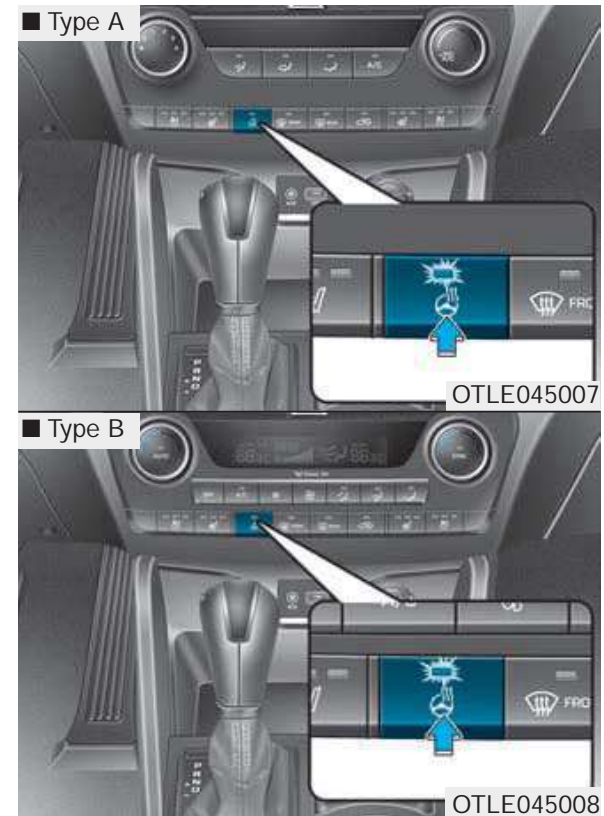

هنگامی که سوئیچ در وضعیت ON قرار دارد یا وقتی موتور روشن است، دکمه گرمکن غربیلک فرمان را

## آینه ها

## آینه دید عقب داخلی (آینه عقب)

پیش از رانندگی، آینه دید عقب را با نمای وسط شیشه عقب تنظیم نمایید.

## خطر

از مسدود نبودن خط دید خود اطمینان حاصل نمایید. از قرار دادن اجسام روی صندلی عقب، صندوق عقب یا پشت سری که امکان تداخل با دید شما از شیشه عقب را دارد، خودداری نمایید.

## خطر

جهت جلوگیری از آسیب شدید حین تصادف یا باز شدن کیسه های هوا، آینه عقب را تغییر ندهید و از نصب آینه پهن خودداری نمایید.

## خطر

هیچوقت در حین رانندگی آینه را تنظیم نکنید. این امر موجب از دست دادن کنترل خودرو و در نتیجه تصادف می شود.

## توجه

زمان تمیز کردن آینه، از دستمال حوله ای یا موارد مشابه که با شیشه شوی نم دار شده اند استفاده کنید. از اسپری کردن مستقیم مایع شیشه شوی به آینه خودداری کنید زیرا ممکن است مایع به داخل قاب آینه نفوذ نماید.

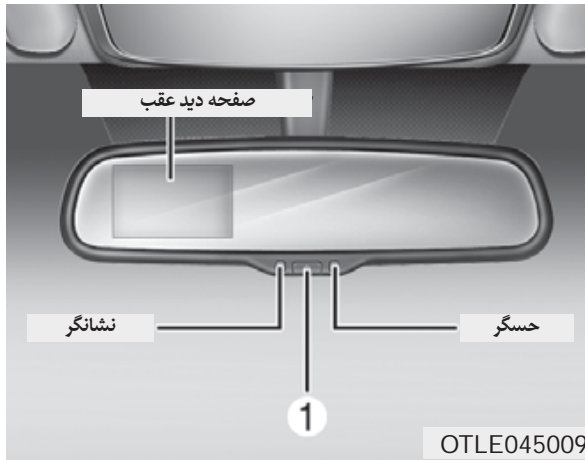

### برای کار کردن با آینه دید عقب برقی:

دکمه ON/OFF (۱) را فشار دهید تا قابلیت تنظیم نور اتوماتیک خاموش شود. چراغ نشانگر آینه خاموش می شود.

دکمه ON/OFF (۱) را فشار دهید تا قابلیت تنظیم نور اتوماتیک روشن شود. چراغ نشانگر آینه روشن می شود.

هنگامی که سوئیچ یا دکمه استارت در وضعیت ON قرار دارد، تنظیمات پیش فرض در وضعیت ON می باشد.

### آینه برقی فتوکرومیک (ECM) (در صورت مجهز بودن)

این آینه به صورت اتوماتیک انعکاس شدید نور چراغ جلوی خودروهای پشت سرتان را در شرایط رانندگی در شب یا محیط های کم نور، کنترل می کند.

وقتی موتور روشن است، انعکاس توسط حسگر نصب شده در آینه دید عقب به صورت اتوماتیک کنترل می شود. حسگر، میزان نور اطراف خودرو را تشخیص داده و به صورت اتوماتیک انعکاس نور چراغ جلوی خودروهای پشت سرتان را کنترل می کند.

هر وقت دسته دنده در وضعیت R (دنده عقب) قرار بگیرد، آینه به صورت اتوماتیک جهت بهبود دید راننده از عقب، به بالاترین درجه روشنایی تنظیم می شود.

### آینه دید عقب روز/شب (در صورت مجهز بودن)

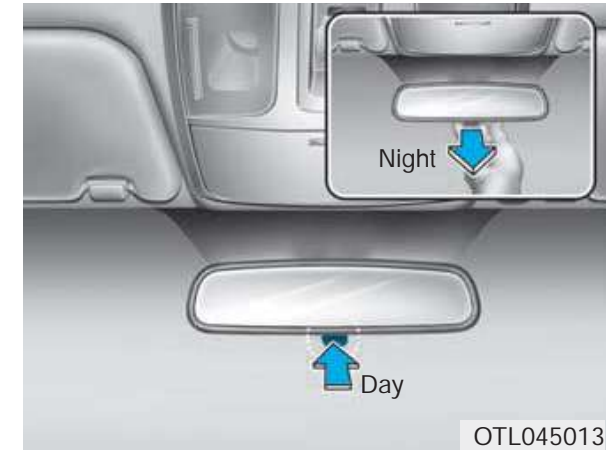

این تنظیم را پیش از شروع رانندگی و در شرایطی که اهرم وضعیت در حال روز قرار دارد انجام دهید.

اهرم روز/شب را حین رانندگی در شب، جهت کاهش انعکاس شدید نور چراغ جلوی خودروهای پشت سرتان، به سمت خود بکشید.

به یاد داشته باشید که مقداری از وضوح دید عقب را در وضعیت دید شب از دست می دهید.

### آینه برقی فتوکرومیک (ECM) با قطب نما (در صورت مجهز بودن)

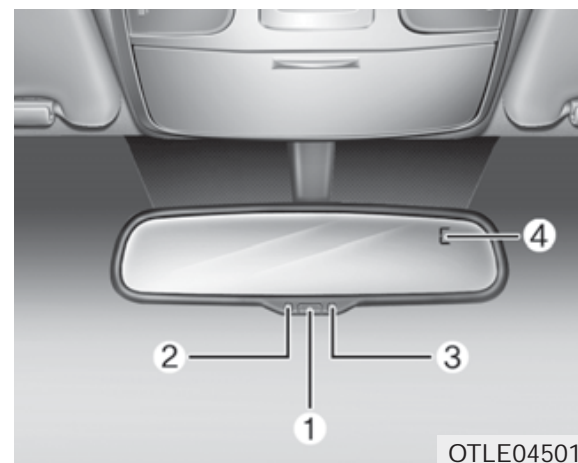

۱. دکمه کنترل قابلیت

۲. نشانگر LED وضعیت

۳. حسگر نور عقب

۴. پنجره نمایش

قابلیت تنظیم نور اتوماتیک آینه دید عقب، زمانی که با فشردن و نگه داشتن دکمه به مدت بیشتر از ۳ ثانیه و کمتر از ۶ ثانیه روشن می‌شود، انعکاس نور چراغ جلوی خودروهای پشت سرتان را کنترل می‌کند. با فشردن و نگه داشتن دکمه به همان مدت، این قابلیت خاموش می‌شود.

### ۱. برای کار کردن با قابلیت قطب نما

دکمه قطب نما را فشار داده و رها کنید، سپس جهتی که خودرو به سمت آن می‌رود نمایش داده می‌شود. فشار دادن و رها کردن مجدد دکمه این قابلیت را خاموش می‌کند.

نمایش جهت

E-: شرق

W-: غرب

S-: جنوب

N-: شمال

مثال: NE: شمال شرقی

## ۲. روش تنظیم

دکمه را بیش از ۶ ثانیه و کمتر از ۹ ثانیه فشار داده و نگه دارید. زمانی که حافظه قطب نما خالی شود، حرف "C" بر روی صفحه نمایش داده می شود.

- خودرو را ۲ بار تا نمایش جهت حرکت، با سرعت کمتر از ۸ کیلومتر/ساعت، در یک دایره برانید.
- رانندگی در یک دایره از دست راست و جهت مخالف امکانپذیر است و زمانی که تنظیم به اتمام برسد، جهت حرکت نمایش داده می شود.
- رانندگی در یک دایره را ادامه دهید تا جهت حرکت نمایش داده شود.

## ۳. تنظیم منطقه قطب نما

a. مکان فعل خود و شماره پراکندگی منطقه را روی نقشه منطقه ای پیدا نمایید.

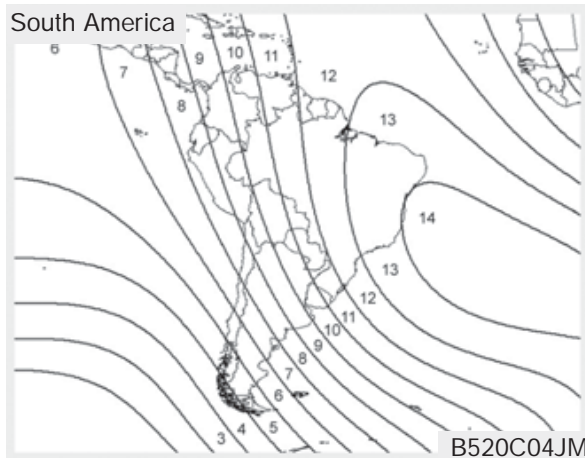
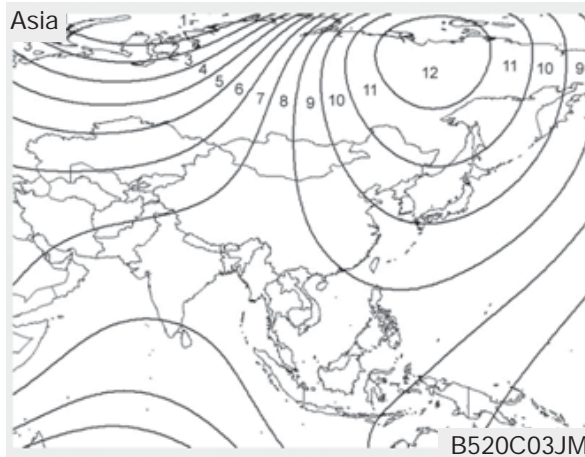
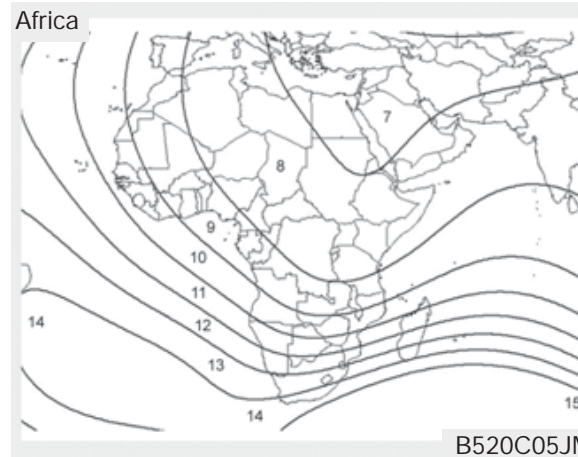
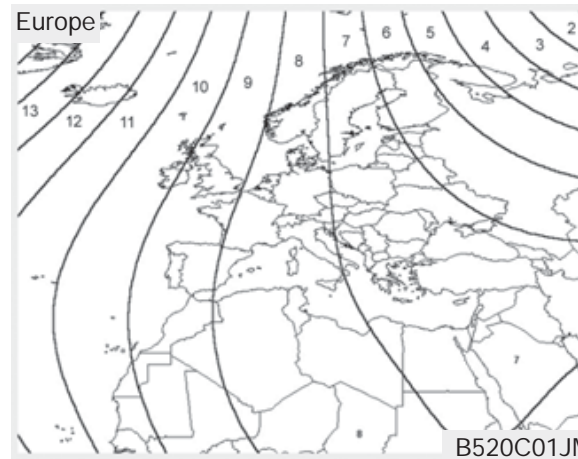

b. دکمه را برای مدت بیشتر از ۳ ثانیه و کمتر از ۶ ثانیه فشار داده و نگه دارید. شماره منطقه فعلی شما در صفحه نمایش داده می شود.

c. دکمه را تا زمان نمایش شماره منطقه جدید فشار دهید. پس از اتمام فشار دادن دکمه، طی مدت چند ثانیه قطب نما روی صفحه نمایش ظاهر می شود.

### ⚠ خطر

۱. از نصب نگهدارنده چوب اسکی، آنتن و غیره که توسط آهنربا به خودرو متصل می شوند خودداری کنید زیرا در عملکرد قطب نما اختلال ایجاد می نماید.
۲. چنانچه پس از تنظیمات مکرر، قطب نما سریعاً از تنظیم خارج می شود، توصیه می گردد تا قطب نما توسط نمایندگی مجاز کرمان موتور بررسی شود.
۳. قطب نما ممکن است زمانی که در تونل یا در زمان رانندگی در تپه های سرپایینی و سرازیری تند، نقاط را به درستی نمایش ندهد.
۴. (قطب نما پس از انتقال خودرو به منطقه ای که وضعیت ژئو مغناطیسی آن ثابت باشد، نقاط را به درستی نمایش خواهد داد. برای پاک کردن آینه از دستمال کاغذی یا دستمالی از جنس مشابه که با شیشه شوی نم دار شده است استفاده نمایید. شیشه

شوی را به صورت مستقیم به آینه اسپری نکنید زیرا ممکن است به داخل قاب آینه نفوذ نماید.



## آینه جانبی



از تنظیم زاویه آینه ها پیش از رانندگی اطمینان حاصل کنید.

خودروی شما به هر دو آینه جانبی چپ و راست مجهز شده است.

آینه ها را می توان از راه دور توسط سوئیچ از راه دور تنظیم نمود.

آینه ها را می توان جهت جلوگیری از آسیب دیدن طی کارواش اتوماتیک یا رد شدن از مسیر کم عرض به داخل جمع نمود.

### خطر

- آینه جانبی سمت راست محدب است. در برخی از کشورها آینه جانبی سمت چپ نیز محدب است. اجسامی که درون آینه دیده می شوند از چیزی که به نظر می رسد نزدیک تر هستند.
- در زمان تغییر خطوط، از آینه جانبی استفاده کنید یا سر خود را جهت بررسی میزان فاصله واقعی خودروهای پشت سر بچرخانید.

### خطر

- آینه جانبی را در حین رانندگی تنظیم نکنید. زیرا موجب از دست دادن کنترل خودرو و تصادف می شود.

### ⚠️ خطر

یخ روی آینه را نتراشید، زیرا ممکن است به سطح شیشه آسیب وارد نماید.

اگر آینه توسط یخ پوشیده شده، آینه را اجباراً تنظیم نکنید. از اسپری ضد یخ (نه ضد یخ رادیاتور) یا اسفنج یا پارچه نرم با آب بسیار گرم استفاده کنید یا خودرو را به محلی گرم منتقل و اجازه دهید تا یخ آب شود.

### جمع کردن آینه جانبی

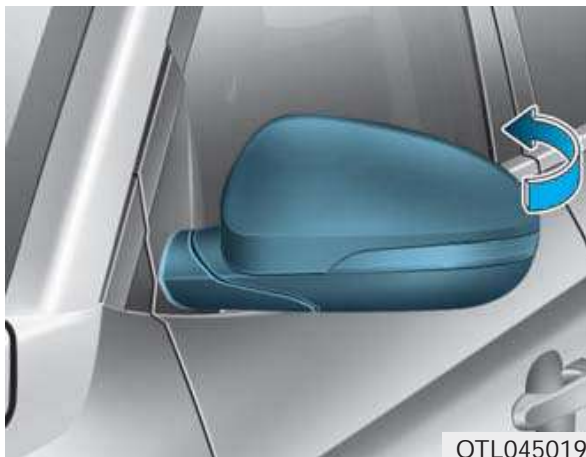

### نوع دستی

برای جمع کردن آینه جانبی، قاب نگهدارنده آینه را بگیرید سپس آن را به سمت انتهایی خودرو جمع نمایید.

### توجه

- آینه‌ها زمانی که به نهایت زاویه تنظیم برسند دیگر حرکت نخواهند کرد، اما موتور تا زمانی که کلید در حال فشار دادن باشد کار خواهد کرد. کلید را بیشتر از آنچه مورد نیاز است فشار ندهید. زیرا موجب آسیب موتور آن می‌شود.
- از تنظیم دستی آینه‌های جانبی خودداری نمایید در غیر این صورت موتور آن آسیب خواهد دید.

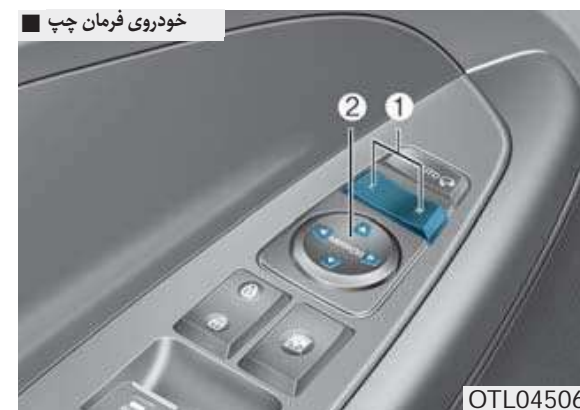

تنظیم آینه‌های دید عقب:

۱. یکی از دکمه‌های L (جلو سمت چپ) یا R (جلو سمت راست) (۱) را جهت انتخاب آینه برای تنظیم فشار دهید.
۲. از کنترل تنظیم آینه (۲) جهت تنظیم بالا، پایین، چپ و راست استفاده کنید.
۳. پس از تنظیم، دکمه را در وضعیت خنثی (وسط) قرار دهید تا از تنظیم غیر عمدی جلوگیری نمایید.



### سیستم با کلید هوشمند

- آینه زمانی که درب ها توسط کلید هوشمند قفل یا باز می شوند، جمع یا باز می گردد.
- آینه زمانی که درب ها توسط دکمه دستگیره بیرونی درب، قفل یا باز می شوند، جمع یا باز می گردد.
- آینه زمان نزدیک شدن خودرو، هنگام همراه داشتن کلید هوشمند (در صورت بسته و قفل بودن تمام درب ها)، باز می شود.

### توجه

نوع برقی آینه جانبی حتی در صورتی که سوئیچ در وضعیت OFF باشد عمل خواهد کرد. با این وجود جهت جلوگیری از خالی شدن غیر ضروری باتری، از تنظیم آینه ها، بیشتر از آنچه مورد نیاز است، در زمانی که موتور خاموش است، خودداری نمایید.

### توجه

از جمع کردن نوع برقی توسط دست خودداری نمایید. زیرا ممکن است موجب نقص موتور آن گردد.



### نوع برقی (در صورت مجهز بودن)

#### خودروی فرمان چپ

چپ: آینه باز می شود.

راست: آینه جمع می شود.

#### وسط (اتوماتیک):

آینه به صورت اتوماتیک به شرح زیر جمع یا باز می شود:

### سیستم بدون کلید هوشمند

- آینه زمانی که درب ها توسط فرستنده قفل یا باز می شوند، جمع یا باز می گردد. (در صورت مجهز بودن)

شیشه‌ها  
شیشه‌های برقی

۱. کلید شیشه برقی درب راننده
  ۲. کلید شیشه برقی درب سرنشین جلو
  ۳. کلید شیشه برقی درب عقب (چپ)
  ۴. کلید شیشه برقی درب عقب (راست)
  ۵. باز کردن یا بستن شیشه‌ها
  ۶. شیشه برقی اتوماتیک\*
  ۷. سوئیچ قفل شیشه برقی
- \* در صورت مجهز بودن

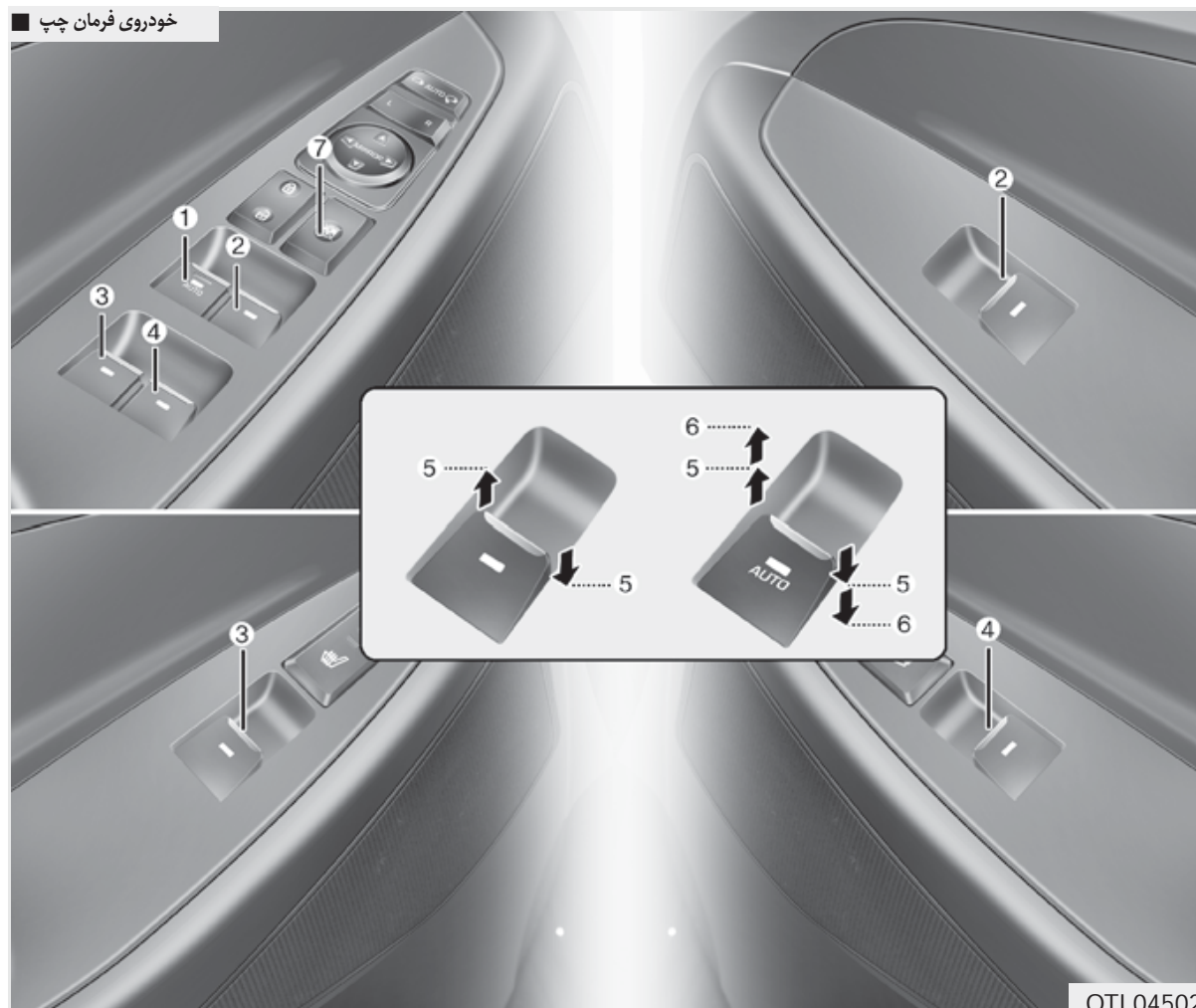

OTL045023

### باز کردن و بستن شیشه‌ها

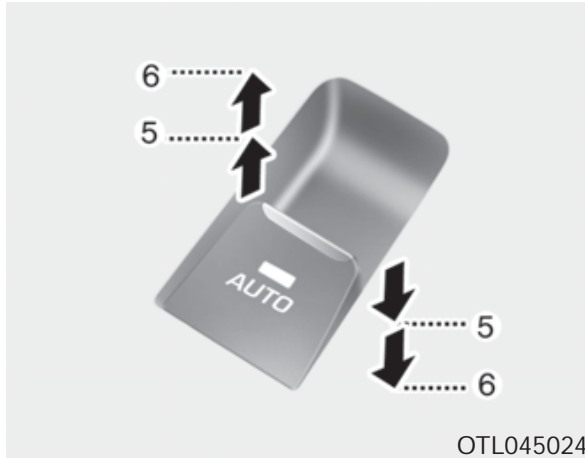

برای باز کردن:

کلید شیشه را تا رسیدن به اولین نگهدارنده، به سمت پایین فشار دهید (۵). کلید را زمانی که می‌خواهید شیشه حرکت ننماید رها کنید.

برای بستن:

کلید شیشه را تا رسیدن به اولین نگهدارنده، به سمت بالا بکشید (۵). کلید را زمانی که می‌خواهید شیشه حرکت ننماید رها کنید.

### اطلاعات *i*

در شرایط هوای خنک و مرطوب، شیشه‌های برقی با توجه به امکان یخ زدن، ممکن است به درستی کار نکنند.

در حین رانندگی با پایین بودن شیشه عقب یا باز بودن (یا نیمه باز بودن) سانروف (در صورت مجهز بودن)، خودروی شما ممکن است صدای باد یا صدای ضربانی ایجاد نماید. این صدا طبیعی بوده و می‌تواند توسط انجام کارهای زیر آن را از میان برد. اگر صدا در صورت پایین بودن هر دو شیشه عقب ایجاد می‌شود، هر دو شیشه را تقریباً به اندازه ۲٫۵ سانتی متر پایین بیاورید. اگر صدا در اثر باز بودن سانروف ایجاد می‌شود، مقداری آن را ببندید.

برای بالا یا پایین بردن شیشه‌ها، سوئیچ باید در وضعیت ON باشد. هر درب یک کلید شیشه برقی دارد که شیشه همان درب را کنترل می‌کند. راننده دارای کلید قفل شیشه برقی است که می‌تواند عملکرد شیشه برقی سرنشینان را متوقف نماید. شیشه برقی تا ۳۰ ثانیه پس از قرار گرفتن کلید در حالت ACC یا OFF نیز عمل خواهد کرد. با این وجود اگر درب‌های جلو باز شوند، شیشه‌های برقی حتی در مدت زمان ۳۰ ثانیه کار نخواهند کرد.

### خطر

برای جلوگیری از آسیب جدی یا مرگ، از دراز کردن دست، سر یا بدن خود از شیشه در حین رانندگی خودداری نمایید.

**شیشه اتوماتیک بالا/پایین (در صورت مجهز بودن)**

فشار دادن یا کشیدن کلید شیشه برقی تا دومین نگهدارنده (۶)، شیشه را حتی در صورت رها شدن کلید تا انتها بالا یا پایین می‌دهد. برای متوقف کردن شیشه در موقعیت مورد نظر زمانی که شیشه در حال حرکت است، کلید را فشار داده یا بالا بکشید و رها کنید.

**برای تنظیم مجدد شیشه برقی**

اگر شیشه‌های برقی به درستی عمل نمی‌نمایند، سیستم شیشه برقی اتوماتیک باید به شرح زیر مجدداً تنظیم شوند:

۱. سوئیچ را در وضعیت ON قرار دهید.

۲. شیشه را بسته و کلید شیشه برقی را به مدت حداقل یک ثانیه در وضعیت بالا کشیدن نگه دارید.

اگر شیشه برقی پس از تنظیم مجدد به دستی عمل نکرد، توصیه می‌شود که به نمایندگی مجاز شرکت کرمان موتور مراجعه کنید.

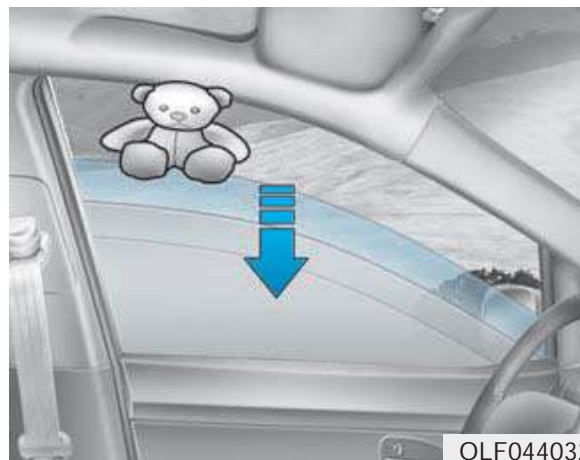
**برگشت اتوماتیک (در صورت مجهز بودن)**

OLF044032

اگر شیشه وجود مانعی را هنگام بسته شدن اتوماتیک حس نماید، بلافاصله متوقف شده تقریباً ۳۰ سانتی متر پایین می‌آید تا مانع برطرف گردد.

اگر شیشه مقاومتی را در زمان بالا دادن شیشه حس نماید، حرکت رو به بالا را متوقف کرده سپس حدوداً ۲٫۵ سانتی متر پایین می‌آید اگر کلید مجدداً به صورت مکرر طی ۵ ثانیه از زمان پایین دادن شیشه توسط ویژگی برگشت اتوماتیک بالا کشیده شود، این ویژگی عمل نخواهد کرد.

اطلاعات **i**

ویژگی برگشت اتوماتیک تنها زمانی که ویژگی "بالا دادن اتوماتیک"، توسط کامل بالا کشیدن سوئیچ تا نگهدارنده دوم فعال شود، عمل خواهد کرد.

خطر **A**

از سد راه نبودن اعضای بدن یا سایر اجسام هنگام بستن شیشه ها جهت جلوگیری از آسیب ها یا خسارت به خودرو اطمینان حاصل کنید.

اجسام کوچکتر از ۴ میلی متر در قطر، که بین شیشه و کانال بالایی شیشه گیر کنند ممکن است توسط ویژگی برگشت اتوماتیک شناسایی نشده و شیشه متوقف و باز نگردد.

## کلید قفل شیشه برقی



راننده می تواند کلیدهای شیشه برقی روی درب های عقب را توسط فشار دادن کلید قفل شیشه های برقی، غیرفعال نماید.

هنگامی که کلید قفل شیشه برقی فشار داده شود:

- کنترل اصلی راننده می تواند تمام شیشه های برقی را هدایت نماید.
- کلید سرنشین جلو می تواند شیشه برقی سرنشین جلو را راه اندازی نماید.
- کلید سرنشین عقب نمی تواند شیشه های برقی سرنشین عقب را هدایت نماید.

خطر **A**

به کودکان اجازه بازی با شیشه برقی را ندهید. کلید قفل شیشه برقی درب راننده را در وضعیت قفل قرار دهید. استفاده غیر عمدی شیشه برقی توسط کودک می تواند منجر به آسیب جدی یا مرگ گردد.

## توجه

جهت جلوگیری از آسیب ناخواسته به سیستم شیشه برقی، دو یا چند شیشه را همزمان باز یا بسته نکنید. این امر همچنین موجب طول عمر فیوز می‌شود.

هیچوقت کلید روی درب راننده و کلید درب دیگر را به طور همزمان در جهات مختلف فعال نکنید. اگر این اتفاق بیفتد، شیشه متوقف شده و نمی‌تواند باز یا بسته شود.

## ⚠️ خطر

- هیچوقت زمانی که موتور روشن است، کودکان را بدون نظارت در خودرو تنها نگذارید.
- هیچوقت هیچ کودکی را بدون نظارت در خودرو تنها نگذارید. حتی کودکان بسیار کوچک می‌توانند سهواً موجب حرکت خودرو، گیرافتادن در شیشه‌ها یا از سوی دیگر باعث آسیب خود یا دیگران گردند.
- همیشه پیش از بستن شیشه‌ها مجدداً بررسی نمایید که دست، سر، بازو یا اجسام دیگری همراه بسته شدن شیشه‌ها قرار ندارند.
- به کودکان اجازه بازی با شیشه برقی را ندهید. کلید قفل شیشه برقی درب راننده را در وضعیت قفل قرار دهید. استفاده غیر عمدی شیشه برقی توسط کودک می‌تواند منجر به آسیب جدی یا مرگ گردد.
- در حین رانندگی دست، سر و بدن خود را از ماشین بیرون نگذارید.

## سانروف پانوراما (در صورت مجهز بودن)



اگر خودروی شما مجهز به سانروف است، می توانید آن را با استفاده از اهرم کنترلی که روی کنسول بالای سر قرار گرفته است، کنترل نمایید.

پیش از اینکه بتوانید سانروف را باز یا بسته نمایید، سوئیچ باید در وضعیت ON باشد.

اطلاعات **i**

در شرایط هوای سرد و مرطوب، سانروف ممکن است با توجه به امکان یخ زدگی به درستی کار نکند.

پس از شستن خودرو یا پس از بارندگی و قبل از باز کردن سانروف، از پاک کردن آب هایی که روی سانروف جمع شده است اطمینان حاصل کنید.

## توجه

از حرکت دادن اهرم سانروف پس از اینکه به صورت کامل باز، بسته یا کج شده است، خودداری نمایید. ممکن است موجب آسیب به اجزای سیستم یا موتور گردد. از بسته بودن کامل سانروف پیش از ترک خودرو اطمینان حاصل نمایید.

اگر سانروف باز باشد، باران یا برف ممکن است به داخل خودرو نفوذ کرده و داخل خودرو را خیس نماید، علاوه بر اینکه می تواند منجر به دزدی گردد.

## ⚠ خطر

- از سر راه نبودن سر، سایر اجزای بدن یا اجسام، هنگام استفاده از سانروف اطمینان حاصل کنید. در زمان حضور کودکان بدون نظارت، از گذاشتن کلید در خودرو و روشن گذاشتن موتور خودداری نمایید.
- کودکان بدون نظارت می توانند سانروف را مورد استفاده قرار داده که می تواند موجب آسیب جدی شود.

## ⚠ خطر

هیچوقت سایه بان یا سانروف را در حین رانندگی تنظیم نکنید. این امر می تواند موجب از دست دادن کنترل خودرو، تصادف منجر به مرگ، آسیب جدی یا خسارت به اموال شود.



## سایه بان

## باز کردن سانروف

## هنگامی که سایه بان باز است

اگر اهرم کنترل سانروف را به عقب بکشید، شیشه سانروف به صورت کشویی تا انتها باز می‌شود. برای متوقف کردن حرکت سانروف در هر زمان، اهرم کنترل سانروف را یک لحظه به عقب یا جلو بکشید.

اطلاعات 

تنها بخش جلویی شیشه پانوراما باز و بسته می‌شود.



اگر اهرم کنترل سانروف را به عقب بکشید، سایه بان به طور کامل باز شده و سپس سانروف به صورت کشویی تا انتها باز می‌شود. برای متوقف کردن حرکت سانروف در هر زمان، اهرم کنترل سانروف را یک لحظه به عقب یا جلو بکشید.



- برای باز کردن سایه بان، اهرم کنترل سانروف را به سمت عقب (۱) تا نگهدارنده اول بکشید.
- برای بستن سایه بان، هنگامی که سانروف بسته است، اهرم کنترل سانروف را به سمت جلو (۲) فشار دهید.

برای توقف حرکت در هر زمان، اهرم کنترل سانروف را یک لحظه به عقب یا جلو بکشید.

## کج کردن سانروف

هنگامی که سایه بان بسته است



اگر اهرم کنترل سانروف را به جلو فشار دهید، سایه بان به صورت کامل باز شده و شیشه سانروف متمایل می شود.

برای متوقف کردن حرکت سانروف در هر زمان، اهرم کنترل سانروف را یک لحظه به عقب یا جلو بکشید.

## هنگامی که سایه بان باز است

اگر اهرم کنترل سانروف را به جلو فشار دهید، سانروف متمایل می شود.

برای متوقف کردن حرکت سانروف در هر زمان، اهرم کنترل سانروف را یک لحظه به عقب یا جلو بکشید.

## بستن سانروف

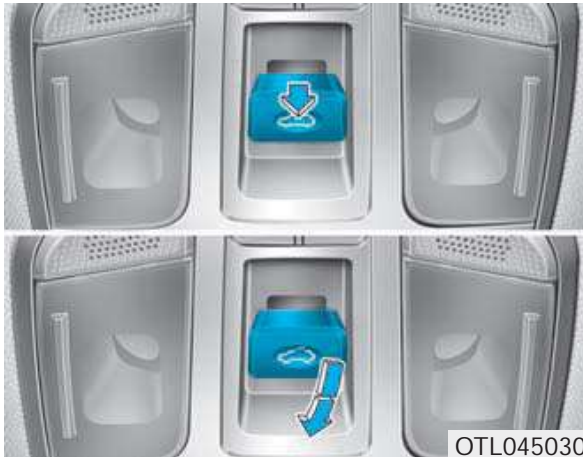

### برای بستن فقط شیشه سانروف

اهرم کنترل سانروف را تا نگهدارنده اول به سمت جلو فشار داده یا اهرم را به سمت پایین بکشید.

### برای بستن شیشه سانروف به همراه سایه بان

اهرم کنترل سانروف را تا نگهدارنده دوم به سمت جلو فشار دهید. شیشه سانروف بسته شده سپس سایه بان به صورت اتوماتیک بسته می شود.

برای متوقف کردن حرکت سانروف در هر زمان، اهرم کنترل سانروف را یک لحظه به عقب یا جلو بکشید.

## بازگشت اتوماتیک

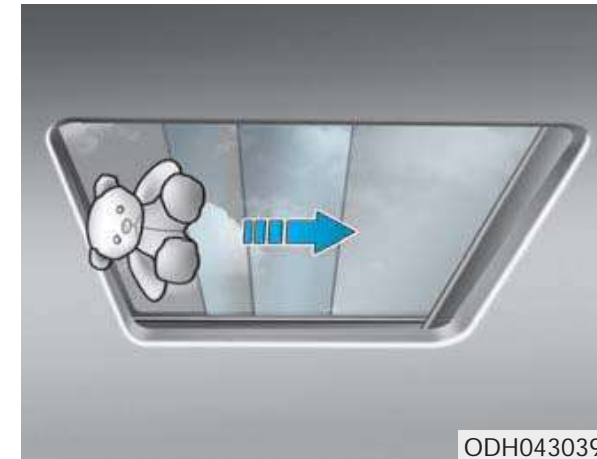

اگر جسم یا عضوی از بدن در زمان بسته شدن سایه بان یا شیشه سانروف به صورت اتوماتیک شناسایی شود، بازگشته و متوقف می گردد.

ویژگی بازگشت اتوماتیک اگر مانع کوچکی بین شیشه سانروف یا سایه بان و پنجره شناسایی شود، عمل نخواهد کرد. باید همیشه بررسی نمایید که پیش از بستن سانروف، تمام سرنشینان و اجسام از آن دور هستند.

## ⚠ خطر

از سر راه نبودن سر، سایر اعضای بدن یا اجسام دیگر پیش از بستن سانروف جهت جلوگیری از آسیب ها و خسارات به خودرو، جلوگیری نمایید.

جهت جلوگیری از آسیب های جدی یا مرگ، سر، دست یا بدن خود را حین رانندگی از سانروف بیرون نبرید.

سانروف پانوراما از شیشه ساخته شده است، به همین دلیل ممکن است در تصادفات شکسته شود. اگر کمر بند ایمنی خود را نبسته باشید، ممکن است از شیشه شکسته شده بیرون آمده و آسیب دیده یا کشته شوید. برای ایمنی تمام سرنشینان، موارد محافظتی باید رعایت شود. (مثال: کمر بند ایمنی، سیستم صندلی کودک، غیره)

## توجه

به صورت مرتب هر نوع گرد و خاک را که ممکن است روی ریل سانروف یا بین سانروف و پنل سقف جمع شود را، پاک نمایید.

از باز کردن سانروف زمانی که دمای هوا نزدیک یخ زدن است یا سانروف با برف یا یخ پوشانده شده، خودداری نمایید، زیرا موتور آن ممکن است آسیب ببیند. در شرایط سرد و مرطوب، سانروف ممکن است به درستی کار نکند.

## i اطلاعات

پس از شستن خودرو یا باران شدید، هر نوع آب را از روی آن پیش از باز کردن پاک نمایید.

## تنظیم مجدد سانروف



OTL045031

سانروف باید مجدداً تنظیم گردد چنانچه:

- باتری خالی یا جدا شده یا فیوز مربوطه جایگزین یا جدا شده است.
- ویژگی کشویی تک-لمسی سانروف به درستی کار نمی کند.
- ۱. خودرو را روشن کنید و شیشه سانروف و سایه بان را کاملاً ببندید.
- ۲. اهرم کنترل را رها کنید.

۳. اهرم کنترل سانروف را در جهت بسته شدن به سمت جلو فشار دهید (تقریباً ۱۰ ثانیه) تا سانروف تکان کوچکی بخورد. سپس اهرم را رها کنید.

۴. اهرم کنترل سانروف را در جهت بسته شدن به سمت جلو فشار دهید تا به نحو زیر عمل نماید:

باز شدن سایه بان ← باز شدن کج شیشه ← باز شدن کشویی شیشه ← بسته شدن کشویی شیشه ← بسته شدن سایه بان

سپس اهرم را رها کنید.

پس از اتمام این امور، سیستم سانروف مجدداً تنظیم شده است.

برای اطلاعات بیشتر، با نمایندگی مجاز شرکت کرمان موتور تماس حاصل نمایید.

### اطلاعات

اگر سانروف را تنظیم مجدد نکنید، ممکن است به درستی کار نکند.

## هشدار باز بودن سانروف (در صورت مجهز بودن)



OGB044103TU

اگر راننده سوئیچ را خارج کند (کلید هوشمند: موتور را خاموش کند) و زمانی که سانروف کامل بسته نشده است، درب سمت راننده را باز نماید، صدای هشدار به مدت تقریباً ۳ ثانیه شنیده می شود و نشانگر باز بودن سانروف روی صفحه LCD نمایش داده می شود. سانروف را به طور کامل پیش از ترک خودرو ببندید.

### ویژگی های بیرونی

#### درب موتور

#### باز کردن درب موتور

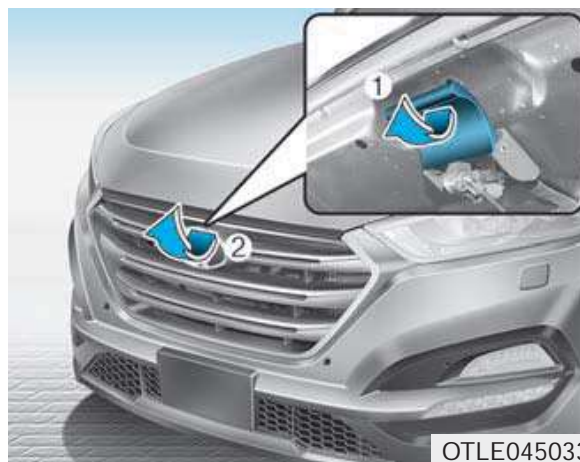
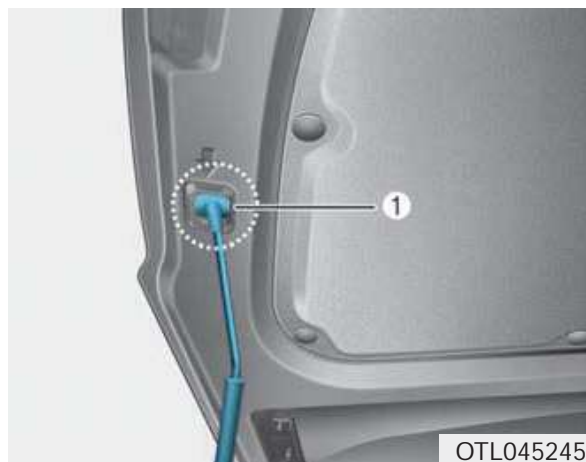

- ۳. به جلوی خودرو رفته و درب موتور را کمی به بالا آورده، ضامن داخلی (۱) وسط درب موتور را به سمت بالا بکشید و درب موتور را بلند کنید.
- ۴. میله نگهدارنده را بیرون آورید.
- ۵. درب موتور را به وسیله میله نگهدارنده بازنگه دارید.

۱. خودرو را پارک کرده و ترمز دستی را بکشید.

۲. اهرم رها کردن را برای آزاد شدن درب موتور بکشید. درب موتور کمی به سمت بازمی شود.

### ⚠️ خطر

- پیش از بستن درب موتور، از عدم وجود موانع در قسمت باز کننده آن اطمینان حاصل نمایید. بستن درب موتور با وجود مانع در قسمت باز کننده درب موتور می تواند موجب آسیب شدید شخصی گردد.
- اجسامی مانند دستکش، پارچه یا هر جسم دیگر قابل احتراقی را در محفظه موتور جا نگذارید. زیرا ممکن است موجب آتش سوزی ناشی از گرما گردد.
- همیشه پیش از رانندگی مجدداً درب موتور را جهت به درستی بسته بودن بررسی نمایید. اگر کاملاً بسته نباشد ممکن است در زمان رانندگی باز شده و موجب از دست دادن دید در نتیجه منجر به تصادف گردد.
- خودرو را با درب موتور باز حرکت ندهید. دید شما از دست رفته و درب موتور ممکن است افتاده یا خسارت ببیند.

### بستن درب موتور

۱. پیش از بستن درب موتور موارد زیر را بررسی نمایید: تمام درب های مخازن در محفظه موتور باید به درستی بسته شده باشند.
- دستکش، پارچه یا هر مورد قابل احتراق دیگر باید از محفظه موتور خارج شود.
۲. میله نگهدارنده را جهت جلوگیری از تکان خوردن، در گیره خود قرار دهید.
۳. درب موتور را تا نصفه پایین آورده و رها کنید تا بیفتد. از قفل شدن آن در محل مورد نظر اطمینان حاصل نمایید.

### ⚠️ خطر

- میله نگهدارنده را از قسمت پوشانده شده با لاستیک بگیرید. لاستیک از سوختن ناشی از داغ شدن فلز در زمان روشن بودن خودرو جلوگیری می نماید.
- میله نگهدارنده باید زمانی که محفظه موتور را بررسی می کنید، به صورت کامل در سوراخ تعبیه شده قرار بگیرد. این باعث جلوگیری از افتادن درب موتور و آسیب احتمالی شما می شود.



### درب باک سوخت

#### باز کردن درب باک سوخت



OTL045034

درب باک سوخت باید از داخل خودرو و با بالا کشیدن اهرم درب باک سوخت، باز شود.

۱. خودرو را خاموش نمایید.

۲. برای باز کردن درب باک سوخت، اهرم درب باک سوخت را به سمت بالا بکشید.

### اطلاعات **i**

اگر درب باک سوخت به دلیل تشکیل یخ دور آن باز نشود، به آرامی به آن ضربه زده یا به داخل فشار دهید تا یخ آن شکسته شده و درب آزاد شود. درب را اجبار یا با اهرم باز نکنید. در صورت نیاز، مایع ضد یخ (نه ضد یخ رادیاتور) را دور درب اسپری کنید یا خودرو را به مکان گرم انتقال دهید و اجازه دهید تا یخ آب شود.

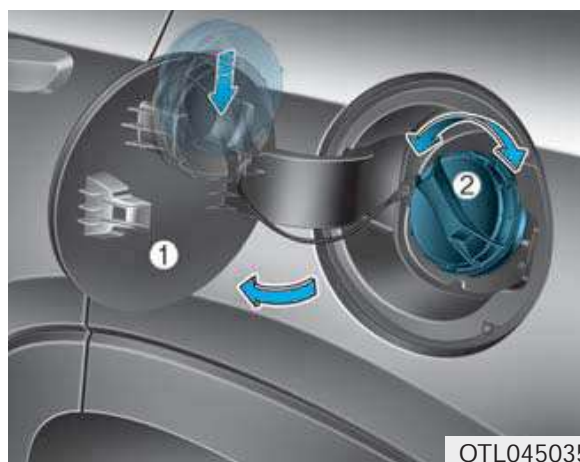

OTL045035

۳. درب باک سوخت (۱) را به سمت بیرون بکشید تا باز شود.

۴. برای باز کردن درب مخزن سوخت (۲)، آن را در جهت خلاف حرکت عقربه‌های ساعت بچرخانید. ممکن است به دلیل تنظیم فشار داخل مخزن صدای "هیس" شنیده شود.

۵. درب مخزن را روی درب باک سوخت قرار دهید.



## بستن درب باک سوخت

۱. برای بستن درب مخزن سوخت، آن را در جهت حرکت عقربه های ساعت بچرخانید تا یک بار صدای "کلیک" شنیده شود.
۲. درب باک سوخت را ببندید تا به صورت کامل قفل شود.

### ⚠ خطر

- بنزین بسیار قابل احتراق و انفجار است. عدم موفقیت در دنبال کردن دستورالعمل های زیر می تواند منجر به آسیب جدی یا مرگ گردد:
- تمامی هشدارهای نصب شده در پمپ بنزین را مطالعه و دنبال کنید.
- پیش از سوخت گیری به مکان صحیح است اضطراری بنزین توجه نمایید. (در صورت وجود در پمپ بنزین)
- پیش از دست زدن به نازل سوخت، باید احتمال به وجود آمدن الکتریسیته ساکن را با دست زدن به بخش فلزی خودرو (بدون

دستکش یا پوشش) با رعایت فاصله ایمنی تا درب باک سوخت، را نازل یا سایر اجزای پمپ، از میان ببرید.

در زمان سوخت گیری از تلفن همراه استفاده نکنید. جریان الکتریکی و یا تداخل الکتریکی تلفن های همراه می تواند موجب احتراق بخار سوخت و آتش سوزی گردد.

پس از آغاز سوخت گیری به داخل خودرو باز نگردید. این امر می تواند موجب ایجاد الکتریسیته ساکن از طریق تماس، کشیده شدن یا ساییده شدن به اجسام یا الیافی که قابلیت تولید الکتریسیته ساکن را دارند، گردد.

تخلیه بار الکتریسیته ساکن می تواند موجب احتراق بخار سوخت و آتش سوزی گردد. اگر باید به داخل خودرو باز گردید، می بایست مجدداً احتمال به وجود آمدن الکتریسیته ساکن را با دست زدن به بخش فلزی خودرو (بدون دستکش و پوشش) با رعایت فاصله ایمن تا درب باک سوخت، نازل یا سایر اجزای پمپ، را از میان ببرید.

• زمان سوخت گیری، همیشه دسته دنده را در وضعیت P (پارک برای دنده اتوماتیک) یا دنده اول یا دنده R (عقب برای دنده دستی) قرار داده و ترمز دستی را بکشید و همچنین سوئیچ را در وضعیت LOCK/OFF قرار دهید. جرقه ناشی از اجزا الکتریکی موتور می تواند موجب احتراق بخار سوخت و آتش سوزی شود.

• زمانی که از مخزن سوخت سیار تایید شده استفاده می کنید، از قرار گرفتن مخزن روی زمین پیش از سوخت گیری اطمینان حاصل نمایید. تخلیه بار الکتریکی مخزن می تواند موجب احتراق بخار سوخت و آتش سوزی گردد. زمانی که سوخت گیری آغاز شد، تماس بین دست عریان شما با خودرو باید تا زمان پایان سوخت گیری در جریان باشد.

• تنها از مخازن پلاستیکی سیار سوخت که برای حمل و نگهداری بنزین طراحی شده اند استفاده نمایید.

• از کبریت یا فندک استفاده نکنید. از روشن کردن سیگار یا گذاشتن سیگار روشن در خودرو

### i اطلاعات

سوخت‌گیری را مطابق دستورالعمل‌های توصیه شده در قسمت "نیازمندی‌های سوخت" بخش پیشگفتار دنبال کنید.

### توجه

- از ریختن سوخت روی سطح بیرونی خودرو خودداری نمایید. ریختن هر نوع سوخت روی سطوح رنگ شده می‌تواند موجب خرابی رنگ گردد.
- اگر درب مخزن سوخت نیاز به تعویض دارد، از درب اصلی هیوندای یا نمونه سازگار مشخص شده برای خودروی شما استفاده نمایید. درب مخزن سوخت اشتباه می‌تواند موجب اختلال جدی سیستم سوخت یا سیستم کنترل آلاینده‌گی گردد.

زمانی که در پمپ بنزین، خصوصاً زمانی که در حال سوخت‌گیری هستید، خودداری کنید.

- مخزن سوخت را بیش از حد یا تا لبه پر نکنید، زیرا می‌تواند موجب نشتی بنزین شود. اگر در حین سوخت‌گیری آتش سوزی اتفاق افتاد، خودرو را ترک کرده و بلافاصله با مدیریت پمپ بنزین سپس با آتش نشانی تماس حاصل نمایید و دستورالعمل‌های ایمنی آن‌ها را دنبال نمایید.
- اگر سوخت فشرده شده به بیرون اسپری شود، می‌تواند لباس یا پوست شما را پوشانده و شما را در معرض خطر آتش سوزی یا سوختگی قرار دهد. همیشه درب مخزن سوخت را به آرامی و با دقت باز نمایید. اگر از درب مخزن هوا یا صدای "هیس" بیرون می‌آید، پیش از برداشتن کامل درب، صبر کنید تا این شرایط برطرف شود.
- همیشه بررسی نمایید که درب مخزن برای جلوگیری از نشتی سوخت در زمان تصادف، به درستی در جای خود ایمن شده است.

## درب عقب

### درب عقب غیر برقی

### باز کردن درب عقب

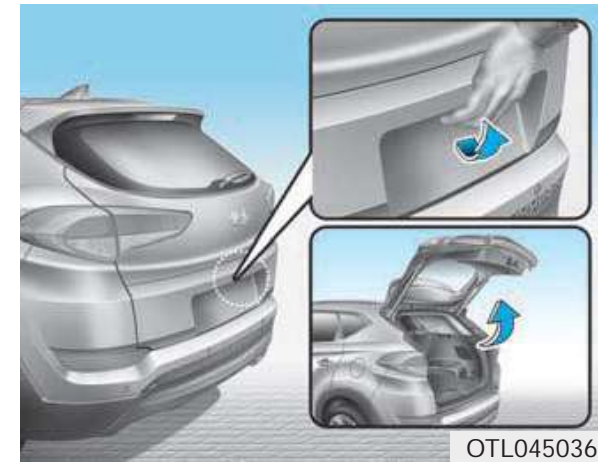

قفل یا باز شدن درب عقب متناسب با قفل یا باز شدن تمام درب ها توسط کلید، فرستنده، کلید هوشمند یا سوئیچ قفل مرکزی می باشد.

- تنها درب عقب با فشار دکمه باز کردن درب عقب روی فرستنده یا کلید هوشمند به مدت بیش از ۱ ثانیه باز خواهد شد.
- اگر قفل باز شود، درب عقب را می توان با

فشار دادن دستگیره و بالا کشیدن آن باز کرد.

- زمانی که درب عقب باز و بسته شد، به صورت اتوماتیک قفل می شود. (همه درب ها باید قفل باشند).

### اطلاعات

در هوای سرد و مرطوب، مکانیزم درب و قفل درب ها ممکن است با توجه به شرایط یخ زدگی، به درستی کار نکند.

### خطر

درب عقب به سمت بالا باز می شود. از عدم حضور اجسام یا افراد نزدیک درب عقب هنگام باز شدن اطمینان حاصل کنید.

### اخطار

از بسته شدن درب عقب پیش از شروع رانندگی مطمئن شوید. در صورت بسته نبودن درب عقب پیش از رانندگی، ممکن است خسارت احتمالی به جک های درب عقب و متعلقات آن وارد شود.

### بستن درب عقب



درب عقب را پایین آورده و محکم به پایین فشار دهید. از بسته شدن کامل درب عقب اطمینان حاصل نمایید.

### خطر

پیش از بستن درب عقب اطمینان حاصل کنید که اجزای بدنتان در مسیر بستن درب عقب قرار نداشته باشد.

باز کردن ایمنی و اضطراری درب عقب

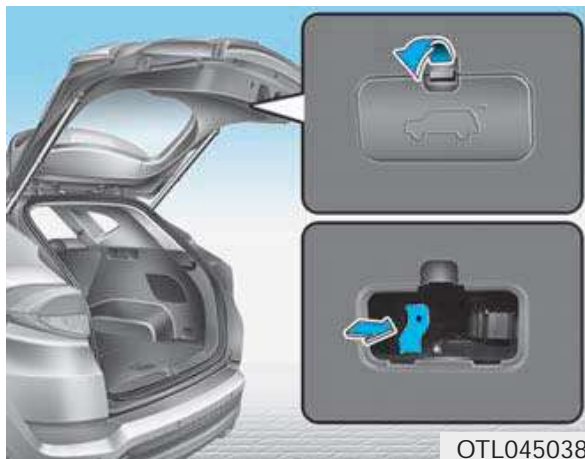

OTL045038

خودروی شما به سیستم باز کردن ایمنی و اضطراری درب عقب در زیر درب عقب مجهز شده است. زمانی که فردی به صورت سهوی در قسمت بار قرار گرفته است و درب قفل شده است، درب عقب می‌تواند از طریق دنبال کردن دستورالعمل‌های زیر باز شود:

۱. درپوش را بردارید.
۲. اهرم باز کردن را به سمت راست بکشید.
۳. درب عقب را به بالا فشار دهید.

**خطر** ⚠️

محل بار عقب

سرنشینان نباید هیچوقت در محل بار عقب که هیچ محافظی وجود ندارد سوار شوند. برای جلوگیری از آسیب‌ها در صورت تصادف یا توقف‌های ناگهانی، سرنشینان باید همیشه به درستی محافظت شوند.

**اخطار** ⚠️

از عدم وجود اجسام نزدیک ضامن درب عقب هنگام بستن آن اطمینان حاصل نمایید. ممکن است باعث ایجاد خسارت به ضامن گردد.

**خطر** ⚠️

دود اگزوز

اگر با درب عقب باز رانندگی کنید، دود خطرناک اگزوز به داخل خودرو کشیده می‌شود که می‌تواند موجب جراحات جدی یا مرگ سرنشینان خودرو گردد.

اگر باید با درب عقب باز رانندگی کنید، دریچه‌های هوا و تمامی پنجره‌ها را باز بگذارید که هوای بیرون به داخل خودرو بیاید.

## درب عقب برقی (در صورت مجهز بودن)

### دکمه درب عقب برقی



اگر سوئیچ در وضعیت ON بوده و دسته دنده اتوماتیک در وضعیت P یا دنده دستی در وضعیت N قرار داشته باشد، درب برقی قابل استفاده است.

برای فعال یا غیر فعال کردن درب عقب برقی، از صفحه نمایش LCD به User Settings Mode رفته و گزینه Power Tailgate را انتخاب نمایید.

برای اطلاعات بیشتر به صفحه نمایش LCD در این بخش مراجعه نمایید.

### خطر

- برای زمان های اضطراری، از مکان اهرم ایمنی باز کردن اضطراری و نحوه باز کردن درب عقب در صورتی که به صورت سهوی قفل شده باشد، آگاه باشید.
- هیچ کس نباید در هیچ زمانی بخش بار عقب خودرو را اشغال نماید، محفظه بار مکان بسیار خطرناکی در زمان تصادفات است.
- از اهرم باز کردن اضطراری تنها در موقعیت های اضطراری خصوصا زمانی که خودرو در حرکت است، با احتیاط استفاده نمایید.

**خطر**

هیچوقت کودکان یا حیوانات را بدون نظارت در خودرو تنها رها نکنید. کودکان یا حیوانات ممکن است صندوق عقب برقی را فعال کرده و موجب آسیب به خود یا سایرین یا ایجاد خسارت به خودرو شوند.

**خطر**

از عدم وجود اجسام یا افراد نزدیک درب عقب از پیش از استفاده از درب عقب برقی اطمینان حاصل نمایید. تا زمان باز شدن کامل و متوقف شدن پیش از بار زدن یا خالی کردن بار یا سرنشینان از خودرو صبر نمایید.

**اخطار**

درب عقب برقی را به صورت دستی باز یا بسته نکنید. این امر ممکن است موجب ایجاد خسارت به درب عقب برقی شود. اگر ضروری است زمانی که باتری خالی یا جدا شده، درب عقب برقی را به صورت دستی باز یا بسته نمایید، از اعمال فشار زیاد خودداری نمایید.

کلید دستگیره درب عقب برقی



OTL045040

کلید داخلی درب عقب برقی



OTL045041



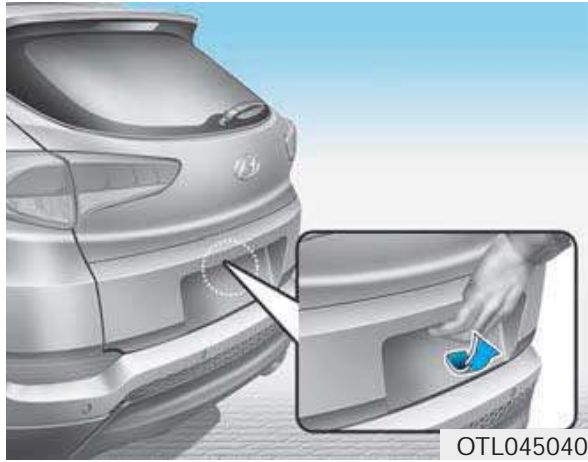

- کلید دستگیره درب عقب را در هنگام به همراه داشتن کلید هوشمند فشار دهید.



- فشار دادن دکمه درب عقب برقی برای تقریباً ۱ ثانیه. برای توقف اضطراری در زمان عملکرد، دکمه درب عقب برقی را برای مدت کوتاه فشار دهید.

### باز کردن درب عقب



- درب عقب برقی به صورت اتوماتیک با انجام یکی از کارهای زیر باز می شود:
- فشار دادن دکمه باز کردن درب عقب روی فرستنده یا کلید هوشمند برای تقریباً ۱ ثانیه.



### بستن درب عقب

برای توقف اضطراری در زمان عملکرد، دکمه درب عقب برقی را برای مدت کوتاه فشار دهید.



- زمانی که درب عقب باز است، کلید داخلی درب عقب برقی را برای تقریباً ۱ ثانیه فشار دهید. درب عقب به صورت اتوماتیک بسته و قفل خواهد شد.



- زمانی که درب عقب باز است، دکمه درب عقب برقی را برای تقریباً ۱ ثانیه فشار دهید. درب عقب به صورت اتوماتیک بسته و قفل خواهد شد.



### بازگشت اتوماتیک

در حین بازی یا بسته شدن برقی اگر درب عقب برقی توسط جسم یا قسمتی از بدن متوقف شود، درب عقب برقی مقاومت را شناسایی می کند.

• اگر مقاومت حین باز شدن درب عقب برقی شناسایی شود، عملیات متوقف شده و در جهت عکس حرکت خواهد کرد.

• اگر مقاومت حین بسته شدن درب عقب شناسایی شود، عملیات متوقف شده و در جهت عکس حرکت خواهد کرد.

### اطلاعات **i**

درب عقب برقی می تواند زمانی که موتور روشن نیست مورد استفاده قرار گیرد. با این وجود، عملکرد درب عقب برقی میزان بسیاری از نیروی الکتریکی خودرو را صرف می کند. جهت جلوگیری از تخلیه باتری، به میزان زیاد استفاده نکنید. (مثال: بیش از تقریباً ۱ بار به صورت مستمر)

• جهت جلوگیری از خالی شدن باتری، درب عقب برقی را برای مدت طولانی در حالت باز نگه ندارید.

• هیچ یک از بخش های درب عقب برقی را شخصا تعمیر نکرده یا تغییر ندهید. توصیه می شود به نمایندگی مجاز شرکت کرمان موتور مراجعه کنید.

• زمانی که ماشین را برای تعویض تایر یا تعمیر آن جک می زنید، از درب عقب برقی استفاده نکنید. ممکن است موجب عملکرد ناصحیح درب عقب برقی گردد.

• در هوای سرد و مرطوب، درب عقب برقی ممکن است با توجه به شرایط یخ زدگی، به درستی کار نکند.

### شرایط باز نشدن درب عقب برقی

• هنگامی که خودرو با سرعت بیش از ۳ کیلومتر/ساعت در حال حرکت است، درب عقب برقی باز نشده یا به صورت اتوماتیک بسته خواهد شد.

#### ⚠ خطر

در صورت باز بودن درب عقب و رانندگی با سرعت بیش از ۳ کیلومتر/ساعت، صدای هشدار به صورت مداوم شنیده خواهد شد. خودروی خود را بلافاصله در مکان امن متوقف کرده و درب عقب را برای باز بودن بررسی نمایید.

#### ⚠ اخطار

• کار کردن به صورت مستمر بیش از ۵ بار با درب عقب برقی می تواند به موتور آن آسیب وارد نماید. در این صورت سیستم وارد حالت محافظت گرمایی می شود. در حالت محافظت گرمایی، درب عقب برقی قابل استفاده نبوده با هر بار فشار سوئیچ، ۳ بار صدای هشدار شنیده خواهد شد. به سیستم درب عقب برقی به مدت ۱ دقیقه استراحت داده و مجددا استفاده نمایید.

با این وجود، اگر مقاومت از جسمی مانند اجسام باریک یا نرم، ضعیف بوده یا درب نزدیک ضامن باشد، توقف اتوماتیک و بازگشت ممکن است مقاومت را شناسایی نکند.

اگر ویژگی بازگشت اتوماتیک به صورت مکرر بیش از ۲ بار حین باز یا بسته شدن صورت گیرد، درب عقب برقی ممکن است در همان وضعیت متوقف شود. در این شرایط، درب عقب را به صورت دستی بسته و دوباره از درب عقب برقی استفاده نمایید.

### ⚠️ خطر

هیچوقت به عمد جسم یا اعضای بدن را همراه درب عقب برقی برای اطمینان از عملکرد ویژگی بازگشت اتوماتیک قرار ندهید.

### ⚠️ اخطار

از قرار دادن اجسام سنگین روی درب عقب برقی پیش از استفاده از آن خودداری نمایید. وزن اضافی روی درب عقب می‌تواند به سیستم آن آسیب برساند.

### تنظیم مجدد درب عقب برقی

اگر باتری خالی یا جدا شده باشد یا فیوز مربوطه تعویض یا قطع شده باشد، برای عملکرد صحیح درب عقب برقی، آن را به روش زیر مجدداً تنظیم نمایید.

۱. گیربکس اتوماتیک/گیربکس دو کلاچه:

دسته دنده را در وضعیت P (پارک) قرار دهید.

گیربکس دستی:

دسته دنده را در وضعیت N (خلاص) قرار دهید.

۲. در حالی که دکمه داخلی درب عقب برقی را فشار می‌دهید، کلید دستگیره درب عقب را برای مدت بیش از ۳ ثانیه فشار دهید (صدای هشدار شنیده می‌شود)

۳. درب عقب را به صورت دستی ببندید.

اگر درب عقب برقی پس از مراحل فوق به درستی کار نمی‌کند، توصیه می‌شود سیستم بوسیله نمایندگی مجاز شرکت کرمان موتور بررسی شود.

### i اطلاعات

اگر درب عقب برقی به درستی عمل نمی‌کند وضعیت دنده را جهت درست بودن مجدداً بررسی نمایید.

### باز کردن ایمنی و اضطراری درب عقب برقی

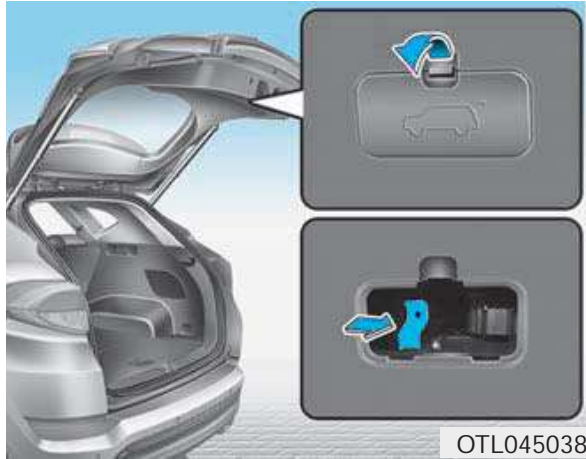

OTL045038

خودروی شما به سیستم باز کردن ایمنی و اضطراری درب عقب برقی در زیر درب عقب مجهز شده است. زمانی که فردی به صورت سهوی در قسمت بار قرار گرفته است و درب عقب قفل شده باشد، درب عقب می تواند از طریق دنبال کردن دستورات عمل های زیر باز شود:

۱. درپوش را بردارید.
۲. اهرم باز کردن را به سمت راست بکشید.
۳. درب عقب را به بالا فشار دهید.

### خطر ⚠

دود آگروز

اگر با درب عقب باز ماندگی کنید، دود خطرناک آگروز به داخل خودرو کشیده می شود که می تواند موجب جراحات جدی یا مرگ سرنشینان خودرو گردد.

اگر باید با درب عقب باز ماندگی کنید، دریچه های هوا و تمامی پنجره ها را باز بگذارید که هوای بیرون به داخل خودرو بیاید.

### خطر ⚠

محل بار عقب

سرنشینان نباید هیچوقت در محل بار عقب که هیچ محافظی وجود ندارد سوار شوند. برای جلوگیری از آسیب ها در صورت تصادف یا توقف های ناگهانی، سرنشینان باید همیشه به درستی محافظت شوند.

### تنظیمات کاربری برای ارتفاع باز شدن درب عقب برقی



OTL045041

راننده می تواند ارتفاع درب عقب کاملاً باز شده را با دنبال کردن دستورات عمل های زیر تنظیم نماید:

۱. درب عقب را به صورت دستی در ارتفاع مورد نظر قرار دهید.
۲. کلید داخلی درب عقب برقی را به مدت بیش از ۳ ثانیه فشار دهید.
۳. بعد از شنیدن صدای هشدار، درب صندوق عقب را به صورت دستی ببندید.

درب عقب تا ارتفاع تنظیم شده توسط راننده باز خواهد شد.

### ⚠ خطر

- برای زمان های اضطراری، از مکان اهرم ایمنی باز کردن اضطراری و نحوه باز کردن درب عقب در صورتی که به صورت سهوی قفل شده باشد، آگاه باشید.
- هیچ کس نباید در هیچ زمانی بخش بار عقب خودرو را اشغال نماید، محفظه بار مکان بسیار خطرناکی در زمان تصادفات است.
- از اهرم باز کردن اضطراری تنها در موقعیت های اضطراری خصوصاً زمانی که خودرو در حرکت است، با احتیاط استفاده نمایید.

### درب عقب هوشمند (در صورت مجهز بودن)



OTL045043

در خودروهای مجهز به کلید هوشمند، درب عقب می تواند توسط سیستم درب عقب هوشمند بدون هیچ تماسی فعال شود.

### چگونگی استفاده از درب عقب هوشمند

- درب عقب می تواند در شرایط زیر بدون لمس فعال گردد.
- پس از ۱۵ ثانیه زمانی که تمام درب ها بسته و قفل باشند.
- در مکان شناسایی بیش از ۳ ثانیه قرار بگیرد.

### i اطلاعات

- درب عقب هوشمند عمل نخواهد کرد چنانچه:
  - کلید هوشمند در مدت زمان ۱۵ ثانیه پس از بسته و قفل شدن درب ها یا شناسایی شدن به صورت مستمر، شناسایی نخواهد شد.
  - کلید هوشمند در مدت زمان ۱۵ ثانیه پس از بسته و قفل شدن درب ها و در فاصله ۱۵ متری از دستگیره های درب های جلو قرار بگیرد (برای خودروهای مجهز به چراغ خوشامد گویی).
  - یکی از درب ها بسته یا قفل نباشد.
  - کلید هوشمند داخل خودرو باشد.

## ۱. تنظیمات

برای فعالسازی درب عقب هوشمند، از صفحه نمایش LCD به منوی User Settings Mode رفته و گزینه Smart Tailgate را انتخاب نمایید.

برای اطلاعات بیشتر به قسمت "صفحه نمایش LCD" در همین بخش مراجعه نمایید.

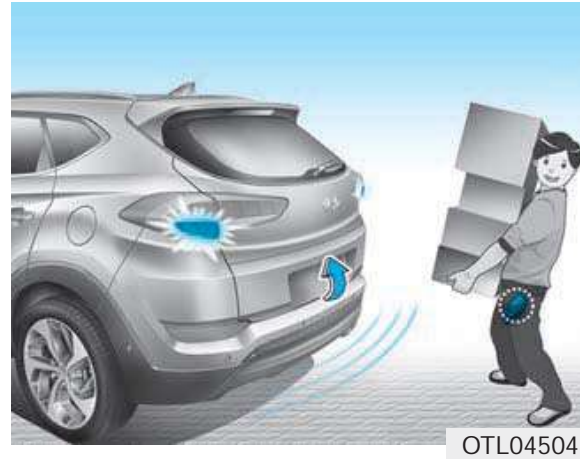

## ۲. شناسایی و هشدار

اگر شما با همراه داشتن کلید هوشمند در محدوده شناسایی (۵۰ تا ۱۰۰ سانتی متر پشت خودرو) قرار داشته باشید، چراغ‌های هشدار خطر چشمک زده و صدای هشدار برای ۳ ثانیه شنیده می‌شود که نشان می‌دهد کلید هوشمند شناسایی شده و درب عقب برقی باز خواهد شد.

اطلاعات **i**

اگر قصد باز کردن درب عقب را ندارید، به محدوده شناسایی نزدیک نشوید. اگر به طور غیر عمدی به محدوده شناسایی وارد شدید و چراغ‌ها و صدای هشدار فعال شدند، به همراه کلید هوشمند منطقه را ترک کنید. درب عقب بسته خواهد ماند.



## ۳. باز شدن اتوماتیک

چراغ هشدار خطر چشمک زده و هشدار ۲ بار به صدا در می‌آید سپس درب عقب به آرامی با می‌شود.



### ⚠️ خطر

- از بسته بودن درب عقب پیش از رانندگی اطمینان حاصل نمایید.
- از عدم حضور افراد یا اجسام در نزدیکی درب عقب پیش از باز/بستن آن اطمینان حاصل کنید.
- از بیرون نیامدن بارهای قسمت بار در زمان باز کردن درب عقب در سرازیری اطمینان حاصل کنید. ممکن است باعث آسیب‌های جدی گردد.
- از غیر فعال کردن ویژگی درب عقب هوشمند زمان شستشوی خودرو اطمینان حاصل نمایید.
- در غیر این صورت، درب عقب ممکن است به صورت غیر عمدی باز شود.
- کلید باید دور از دسترس کودکان قرار گیرد. کودکان می‌توانند زمانی که نزدیک خودرو بازی می‌کنند، به صورت ناخواسته درب عقب هوشمند را باز کنند.

### غیر فعال کردن ویژگی درب عقب هوشمند توسط کلید هوشمند



۱. قفل درب‌ها

۲. باز کردن درب‌ها

۳. باز کردن درب عقب

### i اطلاعات

- اگر دکمه باز کردن درب‌ها (۲) را فشار دهید ویژگی درب عقب هوشمند به صورت موقتی غیر فعال می‌شود. اما اگر هیچ‌یک از درب‌ها را برای مدت ۳۰ ثانیه باز کنید ویژگی درب عقب هوشمند مجدداً فعال می‌شود.
- اگر دکمه باز کردن درب عقب (۳) را بیش از یک ثانیه فشار دهید، درب عقب باز خواهد شد.
- اگر دکمه قفل درب‌ها (۱) یا دکمه باز کردن درب‌ها (۲) را زمانی که درب عقب هوشمند در وضعیت شناسایی و هشدار قرار دارید، فشار دهید، ویژگی درب عقب هوشمند غیر فعال نخواهد شد.
- در صورتی که ویژگی درب عقب هوشمند را با فشار دادن دکمه کلید هوشمند و باز کردن درب غیر فعال کرده باشید، می‌توانید مجدداً آن را از طریق بستن و قفل کردن همه درب‌ها فعال نمایید.



محدوده شناسایی ممکن است افزایش یا کاهش یابد هنگامی که:

یک سمت خودرو برای تعویض تایر یا بررسی خودرو بالاتر باشد.

خودرو در سرازیری یا جاده آسفالت نشده به صورت مورب پارک شده باشد.

### محدوده شناسایی

- درب عقب هوشمند اگر کلید هوشمند در فاصله ۵۰ تا ۱۰۰ سانتی متری از درب عقب، با هشدار خوشامدگویی عمل می نماید.
- در مرحله شناسایی و هشدار، چنانچه کلید هوشمند از محدوده شناسایی خارج شود، هشدار به یکباره متوقف می شود.

### اطلاعات

- ویژگی درب عقب هوشمند در صورت وقوع هر یک از شرایط زیر عمل نخواهد کرد:
  - کلید هوشمند نزدیک به فرستنده رادیویی مانند ایستگاه رادیویی یا فرودگاه که می تواند با عملکرد طبیعی فرستنده اختلال ایجاد نماید، باشد.
  - کلید هوشمند نزدیک سیستم رادیویی در طرفه مانند تلفن همراه باشد.
  - کلید هوشمند خودروی دیگر در نزدیکی خودروی شما مورد استفاده قرار می گیرد.



OTL045046

## صفحه کیلومتر

## نوع A

موتور بنزینی

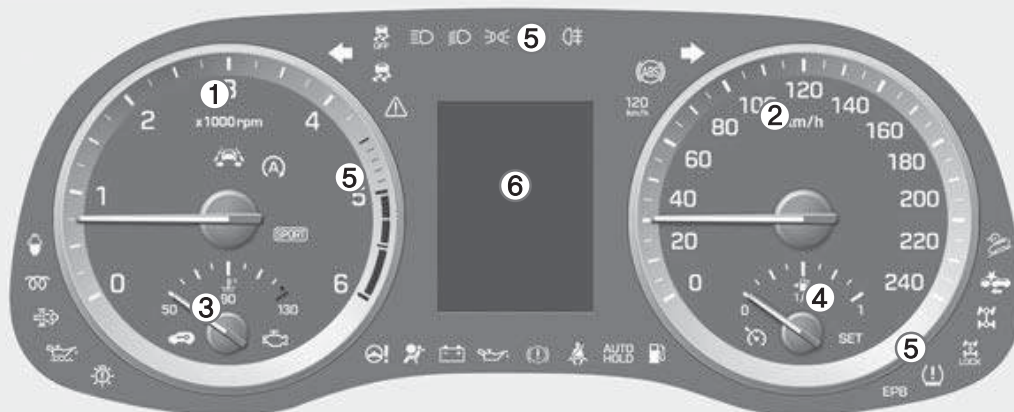

## نوع B

موتور بنزینی

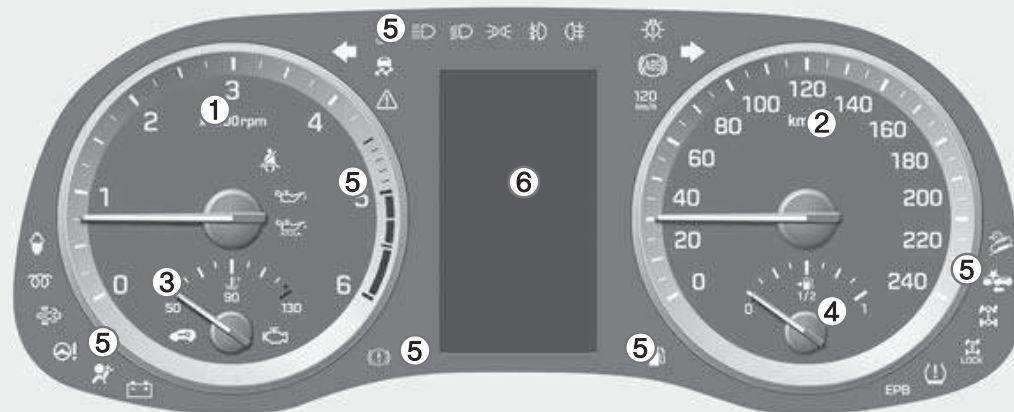

۱. نمایشگر دور موتور

۲. سرعت سنج

۳. درجه دمای خنک کننده موتور

۴. درجه سوخت

۵. چراغ‌های هشدار و نشانگر

۶. صفحه نمایش LCD (شامل کامپیوتر سفری)

شکل واقعی صفحه کیلومتر ممکن است با تصویر فوق متفاوت باشد.

برای اطلاعات بیشتر به قسمت "درجه‌ها" همین بخش مراجعه نمایید.

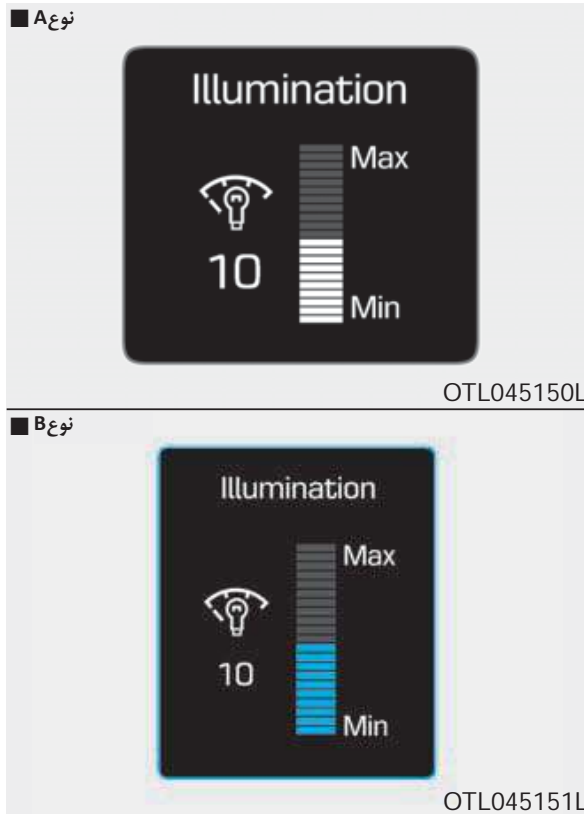

- میزان روشنایی پنل جلو داشبورد نمایش داده می شود.
- اگر روشنایی به سطح حداکثر یا حداقل برسد، صدای هشدار شنیده خواهد شد.

**خطر**

هیچوقت تنظیمات جلو داشبورد را در حین رانندگی انجام ندهید. این امر موجب از دست دادن کنترل و تصادف منجر به آسیب جدی، مرگ یا خسارت به اموال خواهد شد.

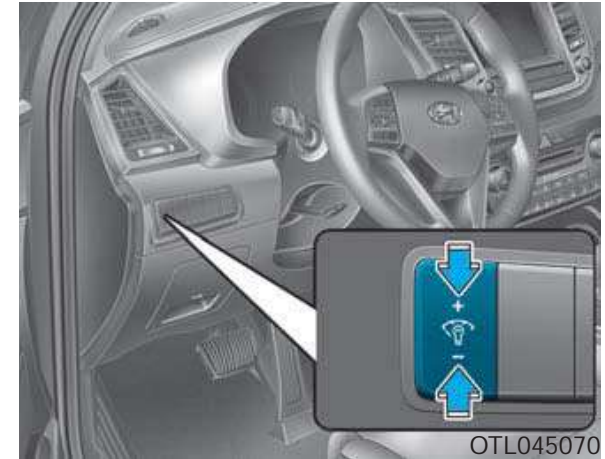
**تنظیمات صفحه کیلومتر**
**روشنایی پنل صفحه کیلومتر**

زمانی که چراغ های پارک یا جلو خودرو روشن است، دکمه کنترل روشنایی را برای تنظیم میزان روشنایی پنل جلو داشبورد، فشار دهید. هنگام فشار دادن دکمه کنترل روشنایی، میزان روشنایی چراغ داخل سوئیچ نیز تنظیم می شود.

## تنظیمات صفحه نمایش LCD

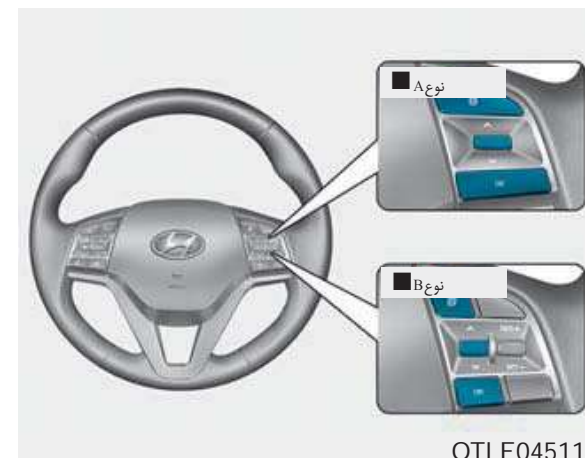

OTLE045112

حالت‌های صفحه نمایش LCD می‌تواند توسط دکمه‌های کنترل تغییر داده شود.

۱. دکمه MODE برای تغییر حالت
  ۲. کلید MODE برای تغییر گزینه‌ها ▲, ▼
  ۳. دکمه OK SELECT/RESET برای تنظیم یا تنظیم مجدد گزینه انتخاب شده
- برای حالت‌های LCD، به قسمت "صفحه نمایش LCD" در این بخش مراجعه نمایید.

## درجه‌ها

## سرعت سنج



OTLE045102/OTLE045103

سرعت سنج، سرعت خودرو را بر اساس مایل در ساعت و یا کیلومتر در ساعت نشان می‌دهد.

## نمایشگر دور موتور



OTLE045107/OTLE045104

نمایشگر دور موتور، میزان تقریبی دور در دقیقه را نشان می‌دهد.

از نمایشگر دور موتور جهت انتخاب صحیح دنده و جهت جلوگیری از ایجاد فشار بر موتور استفاده نمایید.

## توجه

دور موتور را به ناحیه قرمز رنگ نمایشگر دور موتور نرسانید. این امر ممکن است موجب آسیب‌های شدید به موتور گردد.

### درجه سوخت

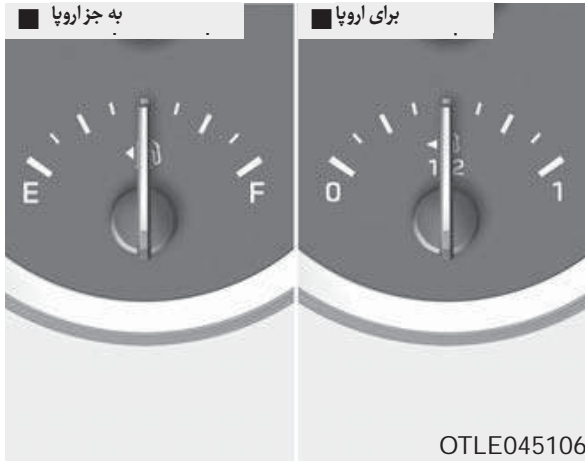

این درجه میزان تقریبی سوخت باقیمانده در باک را نشان می‌دهد.

### توجه

اگر عقربه درجه از حد معمولی بیشتر و به سمت ۱۳۰ یا H برود، این امر نشانگر داغ شدن است که می‌تواند به موتور آسیب برساند.

با موتور داغ شده به رانندگی ادامه ندهید. اگر ماشین شما داغ کرده است، به قسمت "اگر خودروی شما داغ کرد" در بخش ۶ مراجعه نمایید.

### خطر

هیچوقت درب رادیاتور را زمانی که موتور داغ است باز نکنید. خنک کننده موتور تحت فشار است و ممکن است موجب سوختگی شدید گردد. پیش از افزودن خنک کننده به مخزن، تا سرد شدن موتور صبر کنید.

### درجه خنک کننده موتور

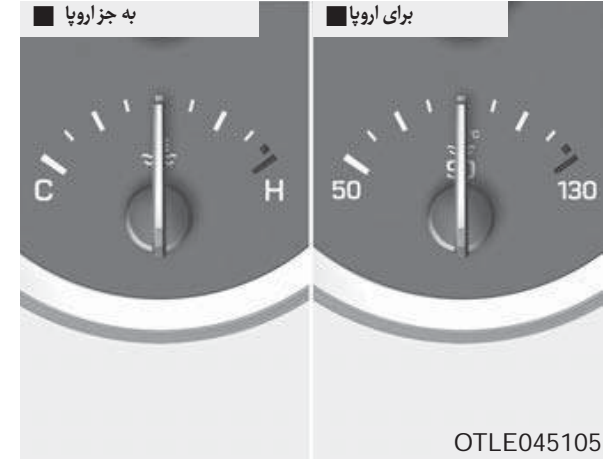

این درجه دمای خنک کننده موتور را زمانی که سوئیچ یا دکمه استارت در وضعیت ON قرار دارد، نشان می‌دهد.

اطلاعات **i**

- ظرفیت باک سوخت در بخش ۸ آورده شده است.
- درجه سوخت توسط چراغ هشدار سوخت کم تکمیل می‌شود که در زمانی که مخزن سوخت تقریباً خالی باشد، روشن می‌شود.
- در شیب‌ها و پیچ‌ها ممکن است به دلیل تکان‌های مخزن سوخت، عقربه نوسان داشته یا چراغ هشدار سوخت کم زودتر از معمول روشن گردد.

خطر **!**

## درجه سوخت

تمام شدن سوخت خودرو ممکن است سرنشینان را در معرض خطر قرار دهد.

شما باید پس از روشن شدن چراغ هشدار یا رسیدن عقربه درجه نزدیک به "۰" یا "E (خالی)"، هرچه سریع‌تر متوقف کرده و سوخت اضافه تهیه نمایید.

## توجه

از رانندگی با میزان سوخت بسیار کم خودداری نمایید. تمام شدن سوخت می‌تواند موجب ایجاد خسارت به موتور و اجزای آن گردد.

## درجه دمای هوای بیرون

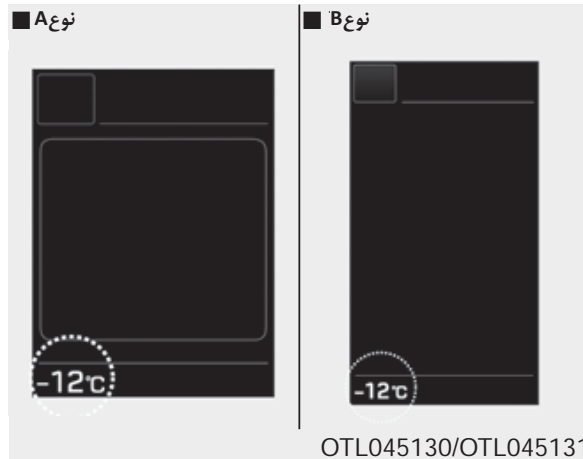

این درجه دمای فعلی هوای بیرون را بر اساس ۱ درجه سانتیگراد (۱ درجه فارنهایت) نشان می‌دهد.

- محدوده دما: ۴۰- تا ۶۰ درجه سانتیگراد (۴۰- تا ۱۴۰ درجه فارنهایت)

دمای هوای بیرون نمایش داده شده روی صفحه نمایش، ممکن است جهت جلوگیری از حواس پرتی راننده مانند دماسنج‌های معمولی در لحظه تغییر نکند.

واحد دما (از سانتیگراد به فارنهایت یا از فارنهایت به سانتیگراد) به روش زیر قابل تغییر است.

واحد دمای صفحه کیلومتر و نمایشگر کنترل دما به صورت همزمان تغییر می‌کند.

### اطلاعات i

اگر چراغ هشدار جاده یخ زده در حین رانندگی روشن شد، باید با دقت بیشتر رانندگی کرده و از افزایش سرعت، فرمان سریع دادن، ترمز ناگهانی یا پیچیدن سریع و غیره خودداری کنید.

### چراغ هشدار جاده یخ زده (در صورت مجهز بودن)

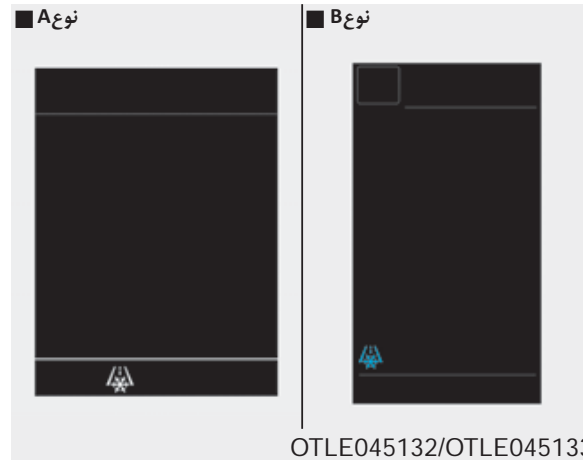

این چراغ هشدار برای اعلام امکان یخ زده بودن جاده می باشد.

زمانی که این شرایط اتفاق بیفتد، چراغ هشدار (به علاوه درجه دمای بیرون) به مدت ۱۰ ثانیه چشمک می زند سپس روشن می شود همچنین صدای هشدار نیز ۳ بار شنیده خواهد شد.

- دمای نشان داده شده روی درجه دما تقریباً پایین تر از ۴ درجه سانتی گراد (۳۹ درجه فارنهایت) است.

- در صفحه نمایش وارد User Settings Mode شوید:
- می توانید واحد دما را در گزینه Other Temperature Unit - Features تغییر دهید.
- سیستم کنترل دمای اتوماتیک:
- هنگام فشار دادن دکمه OFF، دکمه AUTO را برای مدت ۳ ثانیه یا بیشتر فشار دهید.



نشانگر تعویض دنده گیربکس اتوماتیک

دنده بالا: ▲2, ▲3, ▲4, ▲5, ▲6

دنده پایین: ▼1, ▼2, ▼3, ▼4, ▼5

برای مثال:

▲3 نشان می دهد که تعویض دنده بالا به سومین دنده مورد نیاز است. (در حال حاضر دنده در حالت ۲ یا ۱ است.)

▼3 نشان می دهد که تعویض دنده پایین به سومین دنده مورد نیاز است. (در حال حاضر دنده در حالت ۴، ۵ یا ۶ است.)

هنگامی که سیستم به درستی کار نمی کند، نشانگر نمایش داده نخواهد شد.

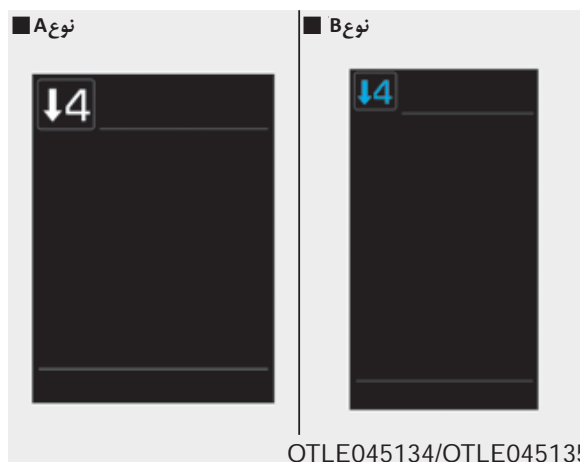

نشانگر دنده گیربکس اتوماتیک

در حالت ورزشی، این نشانگر، دنده ای که در حین رانندگی جهت ذخیره سوخت مناسب است را نشان می دهد.

نشانگر دنده گیربکس



نشانگر دنده گیربکس اتوماتیک (در صورت مجهز بودن)

این نشانگر وضعیت دنده انتخاب شده در گیربکس اتوماتیک را نشان می دهد.

P: پارک

R: عقب

N: خلاص

D: حرکت

حالت ورزشی: 6,5,4,3,2,1

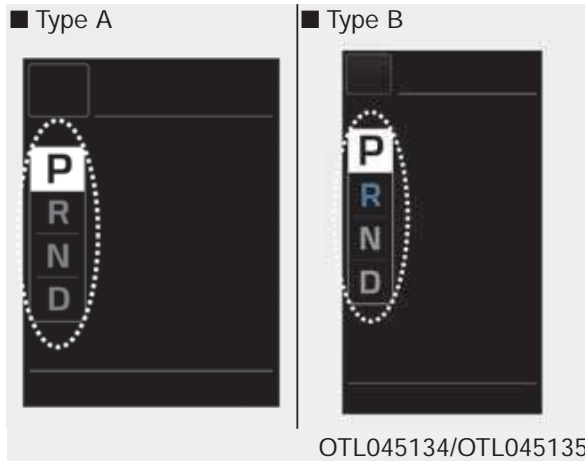

نمایش لحظه ای نشانگر دنده (در صورت مجهز بودن)

این نمایش لحظه ای، وضعیت دنده فعلی را در صفحه جلو داشبورد، هنگام تعویض دنده (P/R/N/D)، برای مدت ۲ ثانیه نمایش می دهد.

برای مثال:

▲3: نشان می دهد که تعویض دنده بالا به سومین دنده مورد نیاز است. (در حال حاضر دنده در حالت ۲ یا ۱ است.)

▼3: نشان می دهد که تعویض دنده پایین به سومین دنده مورد نیاز است. (در حال حاضر دنده در حالت ۴، ۵ یا ۶ است.)

هنگامی که سیستم به درستی کار نمی کند، نشانگر نمایش داده نخواهد شد.

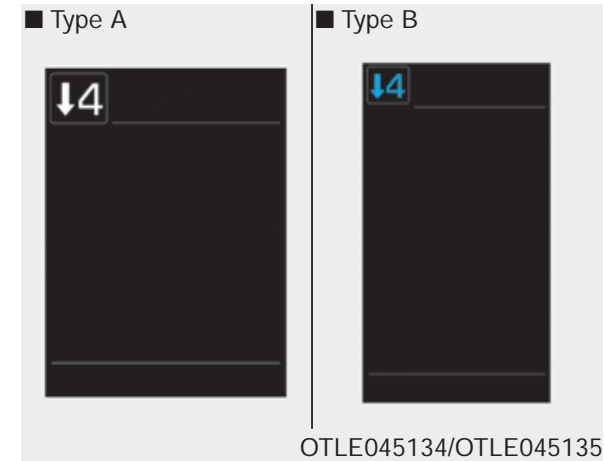

نشانگر دنده گیربکس دستی (در صورت مجهز بودن)

این نشانگر، دنده ای که در حین رانندگی جهت ذخیره سوخت مناسب است را نشان می دهد.

دنده بالا: ▲2, ▲3, ▲4, ▲5, ▲6

دنده پایین: ▼1, ▼2, ▼3, ▼4, ▼5

- محدوده کیلومتر شمار: ۰ تا ۱,۵۹۹,۰۰۰ کیلومتر  
یا ۹۹۹,۹۹۹ مایل

کیلومتر شمار (مسافت سنج)

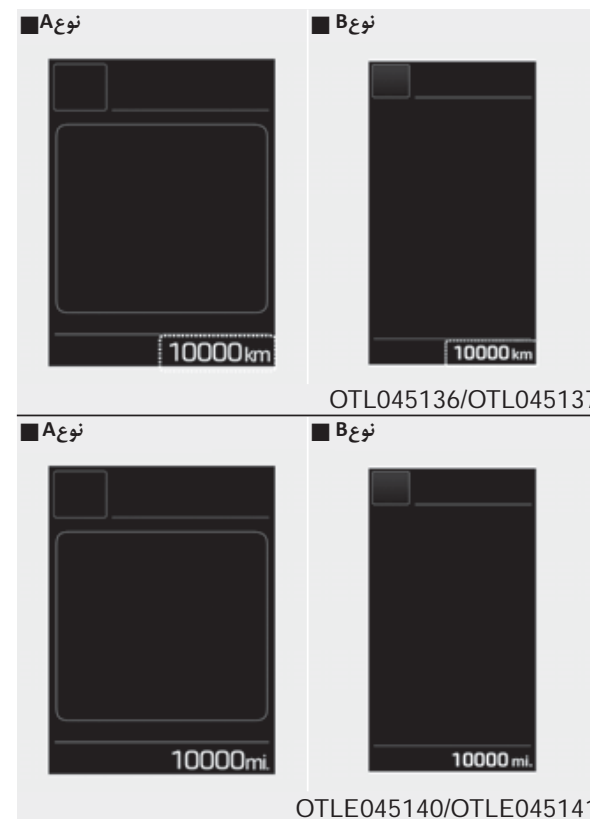

کیلومتر شمار مسافت کلی که خودرو طی کرده است را نشان می دهد و باید جهت مشخص کردن زمان سرویس های تعمیر و نگهداری مورد استفاده قرار گیرد.

مدل	نشانگر	توضیحات
کامپیوتر سفر		این حالت اطلاعات رانندگی مانند کیلومتر شمار سفر، صرفه جویی سوخت و غیره را نشان می دهد. برای اطلاعات بیشتر به قسمت "کامپیوتر سفر" در این بخش مراجعه نمایید.
قدم به قدم (TBT) (در صورت مجهز بودن)		این حالت وضعیت مکان یابی را نمایش می دهد.
A/V (صوتی و تصویری) (در صورت مجهز بودن)		این حالت وضعیت سیستم صوتی و تصویری را نمایش می دهد.
اطلاعات		این حالت بازه زمانی سرویس (مسافت یا روز)، پیام های هشدار سیستم تشخیص نقطه کور و غیره را اطلاع می دهد.
تنظیمات کاربر		در این حالت می توانید تنظیمات درب ها، لامپ ها و غیره را تغییر دهید.

جهت کنترل حالت های LCD، به بخش "تنظیمات صفحه نمایش LCD" در این بخش مراجعه نمایید.

ویرایش تنظیمات پس از فعال کردن ترمز دستی / ویرایش تنظیمات پس از تعویض دنده به P

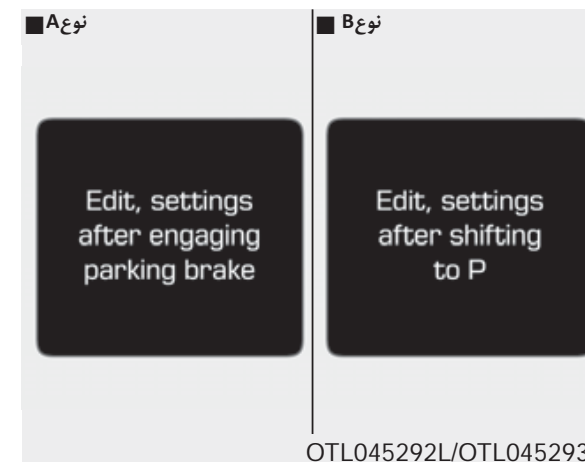

این پیام اخطار زمانی که سعی نمایید در حین رانندگی تنظیمات کاربر را انتخاب کنید، نمایش داده می شود.

- گیربکس اتوماتیک

جهت ایمنی، تنظیمات کاربر را پس از پارک خودرو، فعال کردن ترمز دستی و تعویض دنده به P انجام دهید.

- گیربکس دستی

جهت ایمنی، تنظیمات کاربر را پس از فعال کردن ترمز دستی انجام دهید.

راهنمای سریع (کمک، در صورت مجهز بودن)

اگر دکمه OK را در حالت تنظیمات کاربر فشار داده و نگه دارید، توضیحات درباره گزینه انتخاب شده در صفحه جلو داشبورد نمایش داده می شود.

### حالت AV (صوتی و تصویری) (در صورت مجهز بودن)

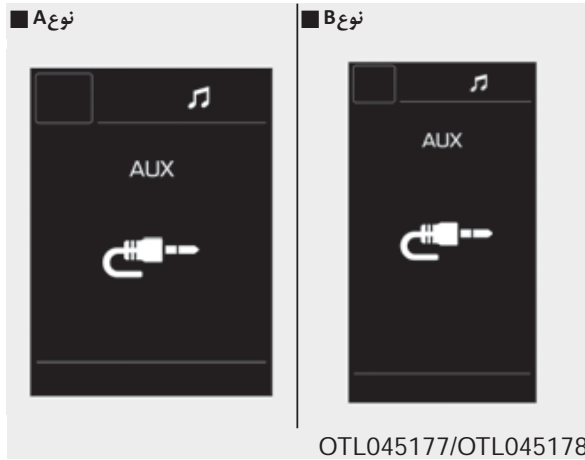

این حالت وضعیت سیستم صوتی و تصویری را نمایش می دهد.

### حالت قدم قدم (TBT) (در صورت مجهز بودن)

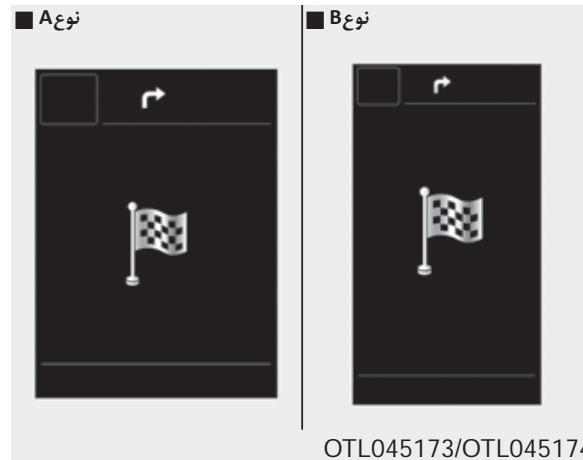

این حالت وضعیت ناوبری را نمایش می دهد.

### حالت کامپیوتر سفر

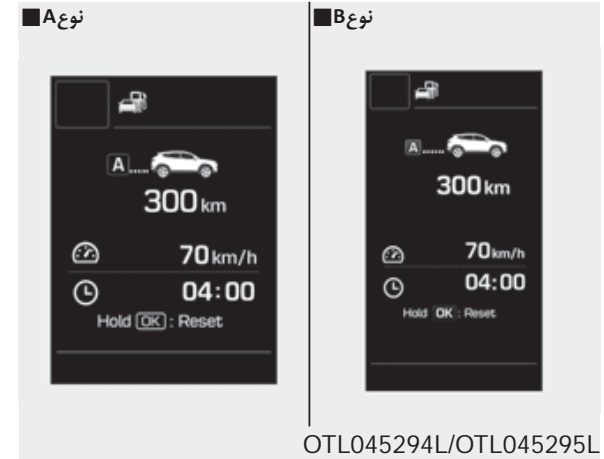

این حالت اطلاعات سفر مانند کیلومتر شمار سفر، صرفه جویی در سوخت و غیره را نمایش می دهد.

برای اطلاعات بیشتر به قسمت "کامپیوتر سفری" در این بخش مراجعه نمایید.

### حالت اطلاعات

### مدت سرویس

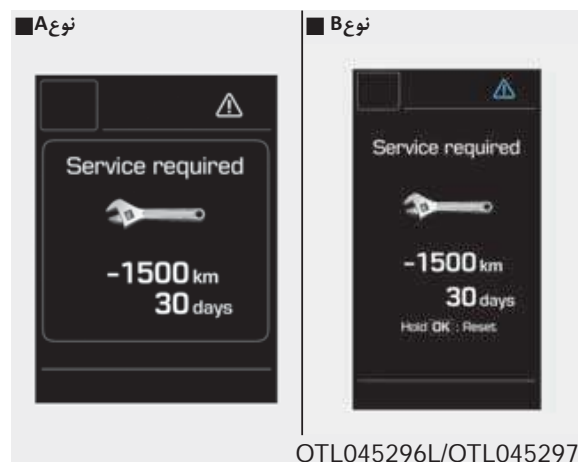
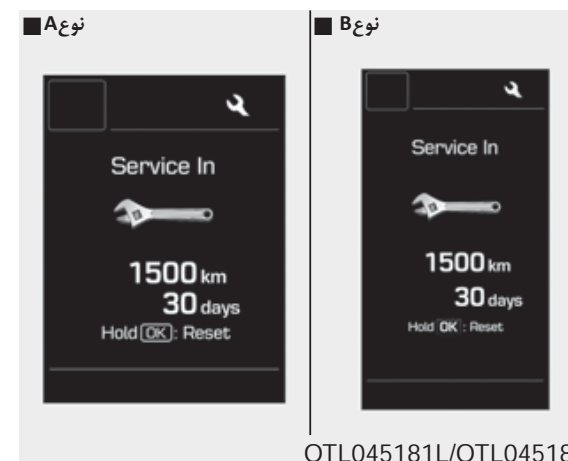

### نیاز به سرویس

اگر خودروی خود را با توجه به بازه اعلام شده سرویس ننمایید، پیام "Service Required" به مدت چندین ثانیه هر بار که سوئیچ یا کلید استارت در وضعیت ON قرار بگیرد، نمایش داده خواهد شد.

انجام سرویس در زمان سرویس بعدی را بر اساس مسافت یا روز محاسبه و نمایش می دهد.

اگر مسافت باقیمانده یا زمان به ۱۵۰۰ کیلومتر یا ۳۰ روز برسد، پیام "Service In" به مدت چندین ثانیه هر بار که سوئیچ یا کلید استارت در وضعیت ON قرار بگیرد، نمایش داده خواهد شد.

جهت تنظیمات بازه سرویس، به قسمت "حالت تنظیمات کاربر" در صفحه نمایش LCD مراجعه نمایید.

برای تنظیم مجدد بازه سرویس به مسافت یا زمانی که قبلا وارد کرده اید:

حالت تنظیم مجدد را با فشار دادن دکمه OK به مدت بیش از ۵ ثانیه فعال کنید سپس دکمه OK را مجدداً به مدت بیش از ۱ ثانیه فشار دهید. (اروپا) دکمه OK را برای مدت بیش از ۱ ثانیه فشار دهید. (به غیر از اروپا)



### پیام های هشدار

اگر یکی از اتفاقات زیر رخ دهد، پیام های هشدار در حالت اطلاعات برای چندین ثانیه نمایش داده خواهند شد.

- کمبود مایع شیشه شوی (در صورت مجهز بودن)
- اختلال تشخیص نقطه کور (BSD) (در صورت مجهز بودن)
- سیستم نظارت بر فشار تایرها (TPMS) (در صورت مجهز بودن)
- یادآوری سرویس و غیره

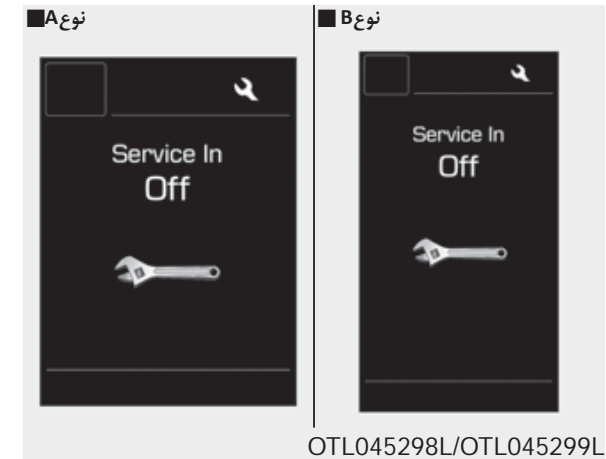

### وضعیت خاموش بازه سرویس

اگر بازه سرویس تنظیم نشده باشد، پیام "Service In Off" روی صفحه LCD نمایش داده می شود.

### اطلاعات

اگر هر یک از شرایط زیر اتفاق بیفتد، مسافت یا روزها ممکن است اشتباه باشد.

- کابل باتری قطع شده باشد.
- سوئیچ فیوز خاموش شده باشد.
- باتری خالی شده باشد.

## حالت تنظیمات کاربر

در این حالت شما می‌توانید تنظیمات جلو داشبورد، درب‌ها، لامپ‌ها و غیره را تغییر دهید. کمک‌راننده (در صورت مجهز بودن)

توضیحات	موارد
جهت فعال یا غیر فعال کردن سیستم RCTA. برای اطلاعات بیشتر به قسمت "هشدار تردد از طرفین" در بخش ۵ مراجعه نمایید.	RCTA (هشدار تردد از طرفین، در صورت مجهز بودن)
اگر این گزینه انتخاب شده باشد، ویژگی اطلاعات محدود سرعت فعال خواهد شد. برای اطلاعات بیشتر به "ویژگی اطلاعات محدود سرعت" در بخش 5 مراجعه نمایید.	ویژگی اطلاعات محدود سرعت (در صورت مجهز بودن)

توضیحات	موارد
غیر فعال: عملیات قفل اتوماتیک درب ها غیر فعال خواهد شد. فعال در سرعت: تمام درب ها زمانی که سرعت خودرو از ۱۵ کیلومتر/ساعت (۹,۳ مایل/ساعت) بیشتر باشد، به صورت اتوماتیک قفل خواهند شد. فعال در تعویض دنده: تمام درب ها زمانی که دنده از وضعیت P (پارک) به R (عقب)، N (خلاص) یا D (حرکت) تغییر نماید به صورت اتوماتیک قفل خواهند شد.	قفل اتوماتیک
غیر فعال: ویژگی باز کردن قفل اتوماتیک غیر فعال خواهد شد. با خروج کلید: قفل تمام درب ها زمانی که سوئیچ خودرو بیرون آمده شده یا دکمه استارت در وضعیت OFF قرار بگیرد به صورت اتوماتیک باز خواهد شد. باز شدن قفل درب راننده: قفل تمام درب ها در صورت باز شدن قفل درب راننده باز خواهند شد. تغییر دنده به P: قفل تمام درب ها در صورت قرار گرفتن دنده گیربکس اتوماتیک در وضعیت P (پارک) بصورت اتوماتیک خواهند شد.	باز کردن قفل اتوماتیک
اگر این گزینه انتخاب شده باشد، عملکرد بازخورد صوتی فعال خواهد شد. پس از قفل کردن درب ها با فشار دادن کلید کنترل از راه دور، اگر طی مدت ۴ ثانیه دکمه قفل کردن را مجدداً فشار دهید، صدای هشدار یک بار به نشانه قفل بودن درب ها به صدا در خواهد آمد.	بازخورد صوتی

## درب

موارد	توضیحات
درب عقب برقی (در صورت مجهز بودن)	اگر این گزینه انتخاب شده باشد، ویژگی درب عقب برقی فعال خواهد شد. برای اطلاعات بیشتر به قسمت "درب عقب" در این بخش مراجعه نمایید.
درب عقب هوشمند (در صورت مجهز بودن)	اگر این گزینه انتخاب شده باشد، ویژگی درب عقب هوشمند فعال خواهد شد. اگر ویژگی درب عقب برقی فعال نباشد، نمی‌توانید این ویژگی را فعال نمایید. برای اطلاعات بیشتر به قسمت "درب عقب" در این بخش مراجعه نمایید.

## چراغ

موارد	توضیحات
چراغ راهنمای تک-لمسی	خاموش: ویژگی چراغ راهنمای تک-لمسی غیرفعال خواهد بود. 3، 5، 7 بار چشمک: علامت‌های تغییر خط زمانی که دسته راهنما، کمی حرکت داده شود، به میزان 3، 5 یا 7 بار چشمک خواهد زد. برای اطلاعات بیشتر به "چراغ" در این بخش مراجعه نمایید.
تاخیر لامپ جلو	اگر این گزینه انتخاب شده باشد، ویژگی تاخیر لامپ جلو فعال خواهد شد.
چراغ خوشامدگویی (در صورت مجهز بودن)	اگر این گزینه انتخاب شده باشد، ویژگی چراغ خوشامدگویی فعال خواهد شد.

### صدا

توضیحات	موارد
میزان صدای سیستم کمک پارک را تنظیم می کند. (سطح ۱ تا ۳) برای اطلاعات بیشتر به "سیستم کمک پارک" در این بخش مراجعه نمایید.	میزان صدای سیستم کمک پارک (در صورت مجهز بودن)
اگر این گزینه انتخاب شده باشد، صدای تشخیص نقطه کور فعال خواهد شد. برای اطلاعات بیشتر به "سیستم تشخیص نقطه کور" در بخش 5 مراجعه نمایید.	صدای تشخیص نقطه کور (BSD) (در صورت مجهز بودن)
اگر این گزینه انتخاب شده باشد، ویژگی صدای خوشامدگویی فعال خواهد شد.	صدای خوشامدگویی (در صورت مجهز بودن)

### بازه سرویس

توضیحات	موارد
در این حالت می توانید ویژگی بازه سرویس بر اساس مسافت (کیلومتر یا مایل) و زمان (روز) را فعال نمایید. Off: ویژگی بازه سرویس غیرفعال خواهد شد. On: ویژگی بازه سرویس (مسافت یا روز) فعال خواهد شد. برای اطلاعات بیشتر به "بازه سرویس" در این بخش مراجعه نمایید.	بازه سرویس (بجز اروپا)

## سایر ویژگی‌ها

توضیحات	موارد
<p>Off: صرفه جویی سوخت متوسط در زمان سوخت گیری به صورت اتوماتیک مجدداً تنظیم نخواهد شد.</p> <p>پس از استارت: صرفه جویی سوخت متوسط در حین رانندگی به صورت اتوماتیک مجدداً تنظیم خواهد شد.</p> <p>پس از سوخت گیری: صرفه جویی سوخت متوسط در زمان سوخت گیری به صورت اتوماتیک مجدداً تنظیم خواهد شد.</p> <p>برای اطلاعات بیشتر به کامپیوتر سفر در این بخش مراجعه نمایید.</p>	تنظیم اتوماتیک صرفه جویی در سوخت
اگر این گزینه انتخاب شده باشد، موقعیت فرمان روی صفحه LCD نمایش داده خواهد شد.	موقعیت فرمان
<p>Off: ویژگی برف پاک کن عقب اتوماتیک غیرفعال خواهد شد.</p> <p>On: اگر زمانی که برف پاک کن جلو کار می کند، دنده را از D به R تغییر دهید، برف پاک کن عقب به صورت اتوماتیک کار می کند. سپس اگر دنده را از R به D تغییر دهید، برف پاک کن عقب متوقف می شود.</p>	برف پاک کن عقب اتوماتیک
واحد صرفه جویی در سوخت را انتخاب نمایید. (Km/L, L/100)	واحد صرفه جویی در سوخت
واحد دما را انتخاب نمایید. (F یا C)	واحد دما
واحد فشار تایر را انتخاب نمایید. (psi, kPa, Bar)	واحد فشار تایر (در صورت مجهز بودن)
اگر این گزینه انتخاب شده باشد، وضعیت دنده زمانی که آن را تغییر دهید به صورت لحظه ای روی صفحه نمایش LCD نشان داده می شود.	نمایش لحظه ای وضعیت دنده
زبان را انتخاب نمایید.	زبان

دکمه استارت راهنگام گردش فرمان فشار دهید (برای سیستم کلید هوشمند)



این پیام اخطار زمانی که قفل فرمان به صورت طبیعی با فشار دادن دکمه روشن/خاموش باز نشود، نمایش داده می شود.

به این معناست که باید همزمان با چپ و راست کردن فرمان، دکمه روشن/خاموش را فشار دهید.

باتری ضعیف کلید (برای سیستم کلید هوشمند)



این پیام اخطار زمانی که باتری کلید هوشمند خالی شده است، هنگام قرار دادن کلید روشن/خاموش در وضعیت OFF نمایش داده می شود.

پیام های هشدار

تعویض دنده به وضعیت "P"  
(برای سیستم کلید هوشمند و گیربکس دستی)



این پیام اخطار زمانی که سعی در خاموش کردن خودرو زمانی که دنده در وضعیت P (پارک) قرار ندارد نمایش داده می شود.

در این حالت، دکمه روشن/خاموش موتور در وضعیت ACC قرار می گیرد (اگر مجدداً دکمه روشن/خاموش موتور را فشار دهید، در وضعیت ON قرار می گیرد).



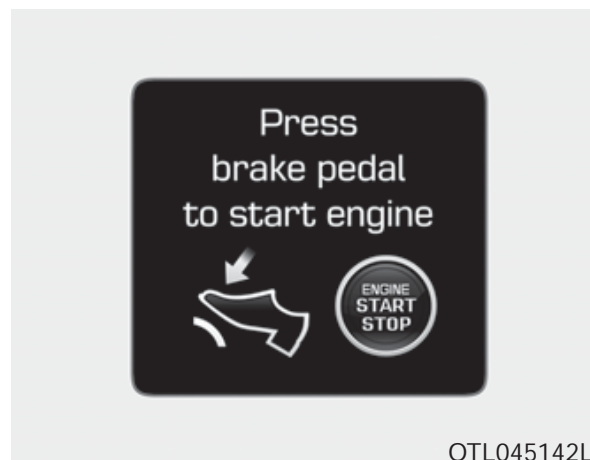

OTL045142L

**پدال ترمز را برای روشن شدن موتور فشار دهید  
(برای سیستم کلید هوشمند و گیربکس اتوماتیک)**

این پیام اخطار زمانی نمایش داده می‌شود که دو بار فشار دادن دکمه روشن/خاموش بدون برداشتن پا از روی پدال ترمز، در وضعیت ACC قرار بگیرد.

به این معناست که پا را بر روی پدال ترمز جهت روشن شدن موتور فشار دهید.

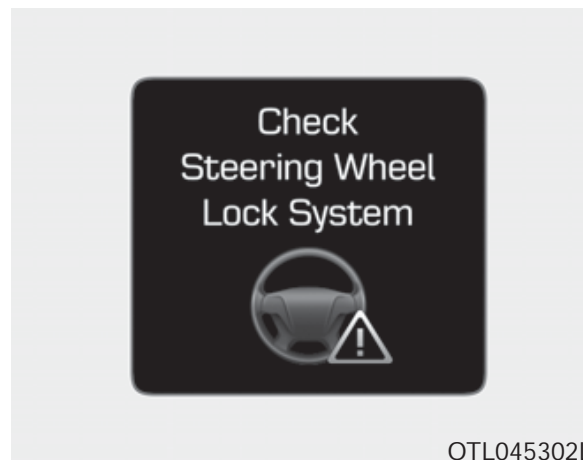

OTL045302L

**سیستم قفل غربیلک فرمان را بررسی کنید  
(برای سیستم کلید هوشمند)**

این پیام اخطار زمانی نمایش داده می‌شود که پس از قرار گرفتن دکمه روشن/خاموش در وضعیت OFF، غربیلک فرمان به طور طبیعی قفل نشده باشد.



این پیام اخطار زمانی نمایش داده می‌شود که پس از قرار گرفتن دکمه روشن/خاموش در وضعیت OFF، فرمان قفل نشده باشد.

کلید شناسایی نشد  
(برای سیستم کلید هوشمند)



این پیام اختار زمانی نمایش داده می شود که کلید هوشمند در زمان فشار دادن کلید روشن/خاموش شناسایی نشود.

کلید داخل خودرو  
(برای سیستم کلید هوشمند)



این پیام اختار زمانی نمایش داده می شود که کلید هوشمند در زمان فشار دادن کلید روشن/خاموش در داخل خودرو نباشد.

به این معناست که شما باید همیشه کلید هوشمند را همراه داشته باشید.

پدال کلاچ را برای روشن شدن موتور فشار دهید  
(برای سیستم کلید هوشمند و گیربکس دستی)



این پیام اختار زمانی نمایش داده می شود که با دو بار فشار دادن دکمه روشن/خاموش بدون برداشتن پا از روی پدال کلاچ، در وضعیت ACC قرار بگیرد.

پا را روی پدال کلاچ جهت روشن شدن موتور فشار دهید.

فیوز "کلید ترمز" را بررسی کنید  
(برای سیستم کلید هوشمند و گیربکس اتوماتیک)

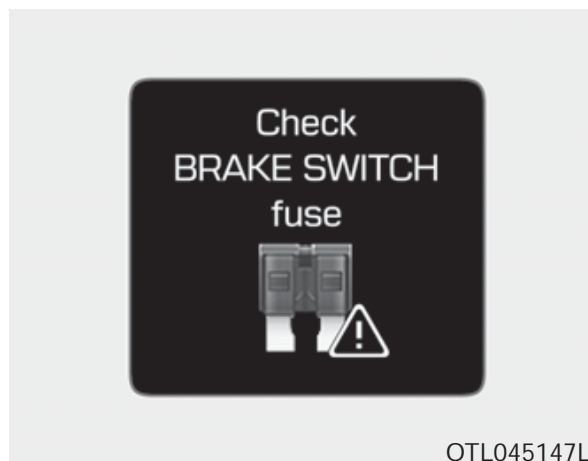

این پیام اخطار زمانی نمایش داده می‌شود که فیوز سوئیچ ترمز قطع شده باشد.

به این معناست که باید با فیوز جدید تعویض گردد. چنانچه این کار ممکن نیست، می‌توانید موتور را با فشار دادن دکمه روشن/خاموش به مدت ۱۰ ثانیه در وضعیت ACC روشن نمایید.

دکمه "START" را با کلید فشار دهید  
(برای سیستم کلید هوشمند)



این پیام اخطار زمانی نمایش داده می‌شود که دکمه روشن/خاموش موتور را در زمان نمایش پیام اخطار "Key Not Detected" فشار دهید.

در این زمان، چراغ نشانگر قفل سیستم ضد سرقت چشمک می‌زند.

دکمه روشن/خاموش را مجدداً فشار دهید  
(برای سیستم کلید هوشمند)



این پیام اخطار زمانی نمایش داده می‌شود که نمی‌توانید به دلیل وجود مشکل در سیستم دکمه روشن/خاموش موتور از آن استفاده نمایید.

به این معناست که می‌توانید خودرو را با فشار دادن مجدد دکمه روشن/خاموش موتور، روشن نمایید.

اگر پیام اخطار هر بار که دکمه را فشار می‌دهید، نمایش داده شود، توصیه می‌شود که خودرو توسط نمایندگی مجاز شرکت کرمان موتور بازدید گردد.

باز بودن درب های خودرو، درب موتور درب عقب



به این معناست که یکی از درب های خودرو، درب موتور یا درب عقب باز است.

### اطلاعات

می توانید موتور را با قرار داشتن دنده در وضعیت N (خلاص) روشن نمایید. اما برای ایمنی شما، توصیه می شود خودرو را هنگامی که دنده در وضعیت P (پارک) است روشن نمایید.

دنده را جهت روشن شدن موتور به "P" یا "N" تغییر دهید (برای سیستم کلید هوشمند و گیربکس اتوماتیک)

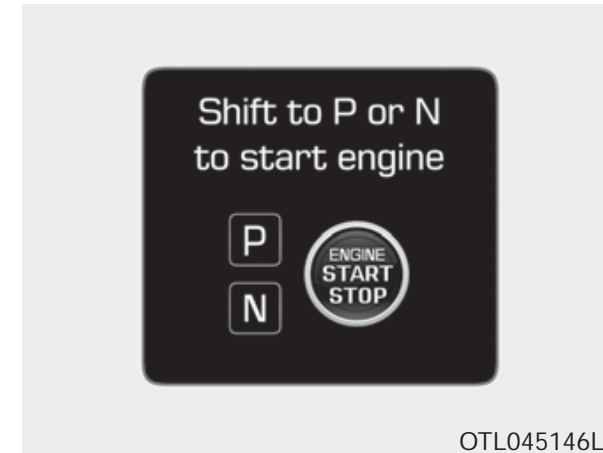

این پیام اخطار زمانی نمایش داده می شود که سعی نمایید هنگامی که دنده در وضعیت های P (پارک) یا N (خلاص) قرار دارد، خودرو را روشن نمایید.

خاموش شدن گرمکن گرمکن غربیلک فرمان (در صورت مجهز بودن)

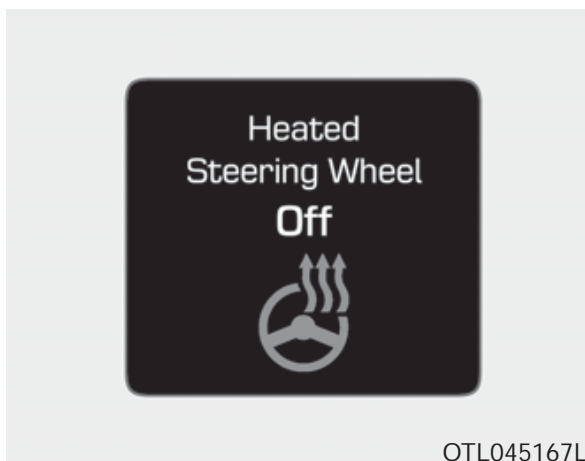

این پیام اخطار زمانی نمایش داده می شود که گرمکن غربیلک فرمان را خاموش نمایید. برای اطلاع بیشتر به قسمت "گرمکن گرمکن غربیلک فرمان" در این بخش مراجعه نمایید.

روشن شدن گرمکن گرمکن غربیلک فرمان (در صورت مجهز بودن)



این پیام اخطار زمانی نمایش داده می شود که گرمکن گرمکن غربیلک فرمان را روشن نمایید. برای اطلاع بیشتر به قسمت "گرمکن گرمکن غربیلک فرمان" در این بخش مراجعه نمایید.

باز بودن سانروف (در صورت مجهز بودن)

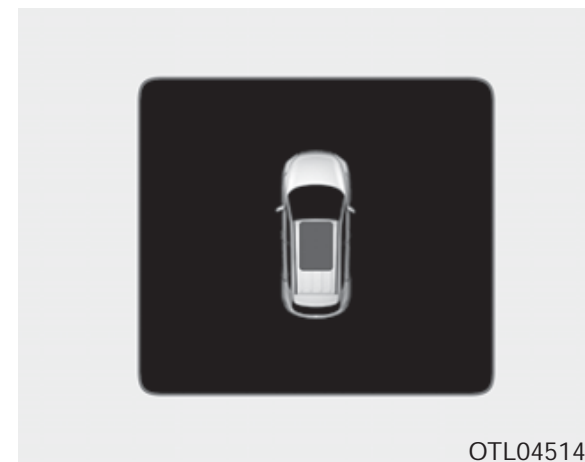

این پیام اخطار زمانی نمایش داده می شود که زمانی که سانروف باز است، موتور را خاموش نمایید.

### تنظیم غربیلک فرمان (در صورت مجهز بودن)



این پیام اخطار زمانی نمایش داده می شود که موتور خودرو را هنگامی که فرمان بیش از ۹۰ درجه به سمت چپ یا راست پیچیده شده باشد، روشن نمایید.

به این معناست که باید فرمان را چرخانده و زاویه آن را به کمتر از ۳۰ درجه برسانید.

### کلید فیوز را روشن کنید

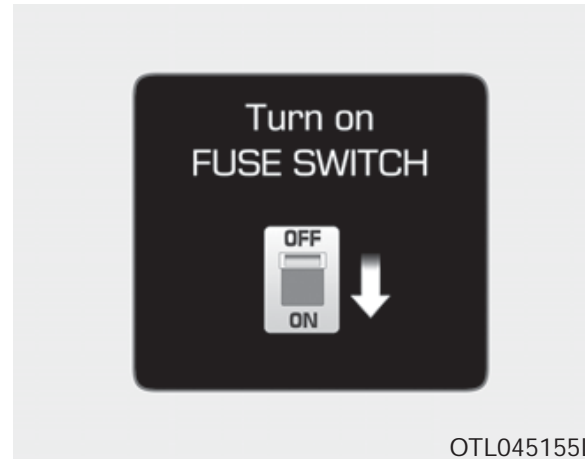

این پیام اخطار زمانی نمایش داده می شود که کلید جعبه فیوز که زیر فرمان قرار گرفته خاموش باشد.

به این معناست که باید کلید فیوز را روشن کنید.

برای اطلاعات بیشتر به "فیوزها" در بخش ۷ مراجعه نمایید.

### تایر کم باد (در صورت مجهز بودن)



این پیام اخطار زمانی نمایش داده می شود که زمان قرارگیری دکمه روشن/خاموش در وضعیت ON، فشار تایرها کم باشد.

برای اطلاعات بیشتر به قسمت "سیستم نظارت بر فشار تایر (TPMS)" در بخش ۶ مراجعه نمایید.

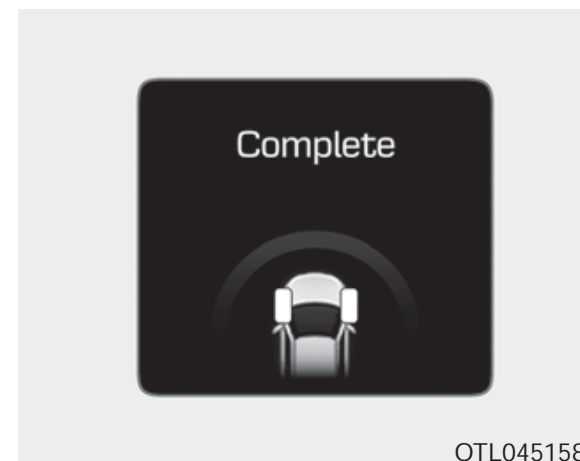
تنظیم غربیلک فرمان به اتمام رسید (در صورت  
مجهز بودن)

OTL045158L

- اگر تنظیم غربیلک فرمان پس از نمایش پیام  
اخطار "تنظیم غربیلک فرمان" انجام شود، این  
پیام به مدت ۲ ثانیه نمایش داده می شود.

## کمبود مایع شیشه شوی (در صورت مجهز بودن)



OTL045159L

- این پیام اخطار در حالت یادآوری سرویس  
نمایش داده می شود در صورتی که سطح مایع  
شیشه شوی در مخزن تقریباً خالی شده باشد.
- به این معناست که باید مایع شیشه شوی را پر  
نمایید.

## کمبود سوخت

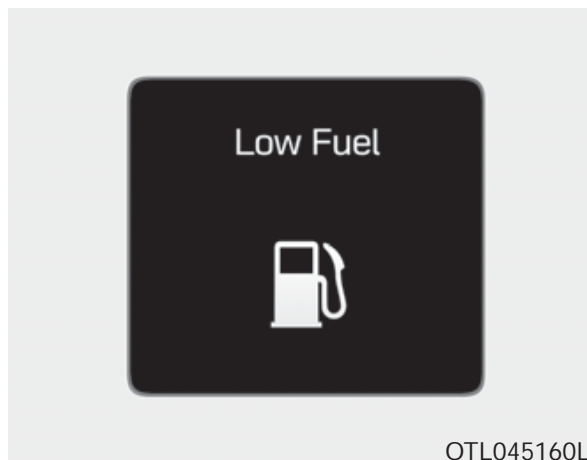

OTL045160L

- این پیام اخطار زمانی نمایش داده می شود که  
مخزن سوخت تقریباً خالی باشد.
- زمانی که چراغ اخطار کاهش سوخت روشن  
شود.
- زمانی که کامپیوتر سفر، پیام مسافت باقیمانده  
تا خالی شدن را نمایش دهد.

"...km (or mile)"

هر چه سریعتر سوخت گیری نمایید.



### موتور داغ کرده است

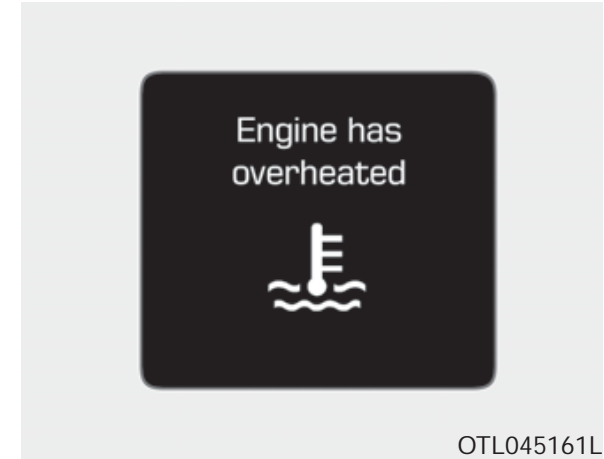

- این پیام اخطار زمانی نمایش داده می شود که دمای خنک کننده موتور بالاتر از ۱۲۰ درجه سانتی گراد (۲۴۸ درجه فارنهایت) باشد. به این معناست که موتور داغ کرده و ممکن است آسیب ببیند.

اگر خودروی شما داغ کرده است، به قسمت "داغ کردن" در بخش ۶ مراجعه نمایید.

### چراغ جلو را بررسی نمایید (در صورت مجهز بودن)



این پیام اخطار زمانی نمایش داده می شود که اختلالی (لامپ سوخته بجز لامپ LED یا اختلال مدار) در لامپ جلو وجود دارد. در این شرایط، خودرو باید توسط نمایندگی مجاز شرکت کرمان موتور بازدید و بررسی شود.

### توجه

- زمان تعویض لامپ، از لامپ با همان توان مصرفی استفاده نمایید.
- برای اطلاعات بیشتر، به "توان مصرفی لامپ" در بخش ۸ مراجعه نمایید.
- اگر لامپ با توان مصرفی متفاوت استفاده گردد، این پیام اخطار نمایش داده نخواهد شد.

## کامپیوتر سفر

## نگاه کلی

## توضیحات

کامپیوتر سفر یک سیستم میکرو کامپیوتر اطلاعاتی است که اطلاعات مربوط به رانندگی را نمایش می‌دهد.

اطلاعات 

برخی از اطلاعات رانندگی ذخیره شده در کامپیوتر سفر (برای مثال سرعت متوسط خودرو)، در صورت قطع شدن باتری حذف می‌شود.

## حالت‌های سفر

برای تغییر حالت سفر، کلید MOVE را روی فرمان بچرخانید.

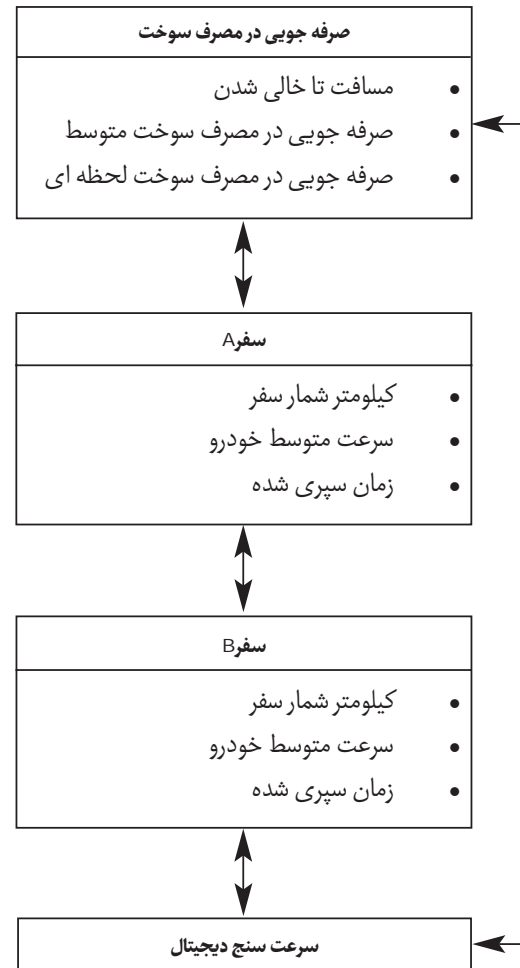

## سفر A/B

(MPH یا mile, km/h یا km)

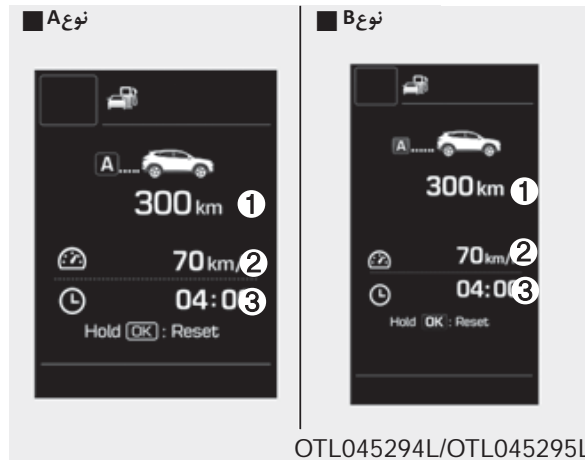

OTL045294L/OTL045295L

## کیلومتر شمار سفر (۱)

- کیلومتر شمار سفر، مسافت کلی طی شده از آخرین زمان تنظیم مجدد کیلومتر شمار سفر را نشان می‌دهد.
- محدوده مسافت: ۰ تا ۹۹۹۹٫۹ کیلومتر یا مایل
- برای تنظیم مجدد کیلومتر شمار سفر، دکمه OK روی فرمان را بیش از ۱ ثانیه، زمانی که کیلومتر شمار سفر نمایش داده می‌شود فشار دهید.

## سرعت متوسط خودرو (۲)

- سرعت متوسط خودرو بر اساس مسافت کلی طی شده و زمان رانندگی از زمان آخرین تنظیم مجدد سرعت متوسط خودرو محاسبه می شود.

- ۰ تا ۲۴۰ کیلومتر/ساعت یا ۰ تا ۱۶۰ مایل/ساعت

- برای تنظیم مجدد سرعت متوسط خودرو، دکمه OK روی فرمان را بیش از ۱ ثانیه، زمانی که سرعت متوسط خودرو نمایش داده می شود، فشار دهید.

### اطلاعات

- سرعت متوسط خودرو، از زمان قرار گرفتن سوئیچ یا کلید استارت در وضعیت ON، اگر مسافت طی شده کمتر از ۳۰۰ متر (۱۹۰ مایل) یا زمان رانندگی کمتر از ۱۰ ثانیه باشد، نمایش داده نخواهد شد.

- حتی اگر خودرو در حرکت نباشد، سرعت متوسط خودرو زمانی که موتور روشن است، به حساب کردن ادامه می دهد.

## زمان سپری شده (۳)

- زمان سپری شده، مدت زمان کلی رانندگی از آخرین بار تنظیم مجدد زمان سپری شده می باشد.

- محدوده زمان (hh:mm) ۰۰:۰۰ تا ۹۹:۵۹

- برای تنظیم مجدد زمان سپری شده، دکمه OK روی فرمان را بیش از ۱ ثانیه، زمانی که زمان سپری شده نمایش داده می شود، فشار دهید.

### اطلاعات

- حتی اگر خودرو در حرکت نباشد، زمان سپری شده هنگامی که موتور روشن است، به حساب کردن ادامه می دهد.

## صرفه جویی در مصرف سوخت

MPG یا L، km/L/mile، یا 100km یا km

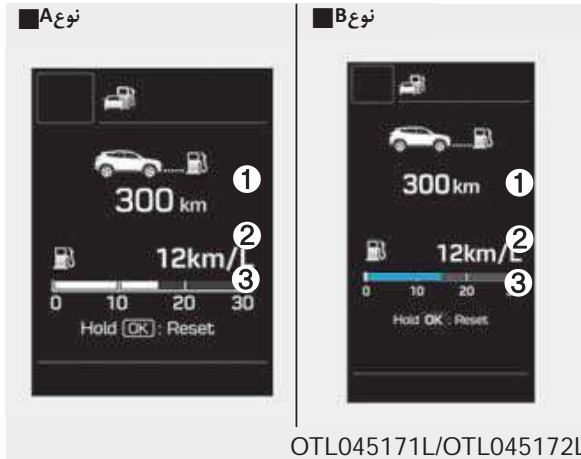

OTL045171L/OTL045172L

### مسافت تا خالی شدن (۱)

- مسافت تا خالی شدن باک سوخت مسافت تخمینی است که خودرو می تواند با سوخت باقیمانده رانندگی نماید.

- محدوده مسافت: ۱ تا ۹۹۹۹ کیلومتر یا ۱ تا ۹۹۹۹ مایل

- اگر مسافت تخمینی کمتر از ۱ کیلومتر (۱ مایل) باشد، کامپیوتر سفر مسافت را به صورت "... " نمایش می دهد.

اطلاعات **i**

- اگر خودرو روی سطح صاف نباشد یا برق باتری قطع شود، ویژگی مسافت تا خالی شدن ممکن است به درستی عمل ننماید.
- مسافت تا خالی شدن ممکن است با مسافت واقعی تفاوت داشته باشد.
- کامپیوتر سفر ممکن است اگر میزان حجم سوخت گیری کمتر از ۶ لیتر (۱,۶ گالن) باشد، نتواند آن را محاسبه نماید.
- صرفه جویی در مصرف سوخت و مسافت تا خالی شدن ممکن است با توجه به شرایط رانندگی، عادت‌های رانندگی و شرایط خودرو، تفاوت بسیاری داشته باشد.

## صرفه جویی در مصرف سوخت متوسط (۲)

- صرفه جویی در مصرف سوخت متوسط براساس مسافت کلی طی شده و مصرف سوخت از زمان آخرین تنظیم مجدد مصرف سوخت متوسط محاسبه می‌شود.

- محدوده صرفه جویی مصرف سوخت:

۰,۰ تا ۱۰۰ km, km/L/L یا MPG

- صرفه جویی مصرف سوخت متوسط می‌تواند به هر دو صورت اتوماتیک و دستی تنظیم مجدد گردد.

## تنظیم مجدد دستی

برای پاک کردن صرفه جویی مصرف سوخت متوسط به صورت دستی، دکمه OK روی فرمان را در زمان نمایش اطلاعات صرفه جویی مصرف سوخت متوسط، بیشتر از ۱ ثانیه فشار دهید.

## تنظیم مجدد اتوماتیک

جهت تنظیم مجدد اتوماتیک صرفه جویی مصرف سوخت متوسط هنگام سوخت گیری، در صفحه نمایش LCD در گزینه User Settings گزینه "After Refueling" را انتخاب نمایید. (به "صفحه نمایش LCD" مراجعه کنید.) در حالت "After Refueling"، صرفه جویی مصرف سوخت متوسط پس از سوخت گیری با حجم بیش از ۶ لیتر، زمانی که سرعت خودرو بیشتر از ۱ کیلومتر/ساعت باشد، پاک و صفر (---) خواهد شد.

اطلاعات **i**

اطلاعات مصرف سوخت متوسط اگر خودرو پس از قرار گرفتن سوئیچ یا کلید استارت در وضعیت ON بیش از ۱۰ ثانیه یا ۳۰۰ متر (۰,۱۹ مایل) حرکت نکند، تا زمان محاسبه دقیق تر نمایش داده نخواهد شد.

## مصرف سوخت لحظه ای (۳)

• این حالت مصرف سوخت لحظه ای طی چند ثانیه گذشته هنگامی که سرعت خودرو بیشتر از ۱۰ کیلومتر/ساعت (۶,۲ مایل/ساعت) بوده را نشان می دهد.

- محدوده مصرف سوخت:

• تا ۳۰ km/L یا ۱۰۰ km/L یا ۵۰ MPG

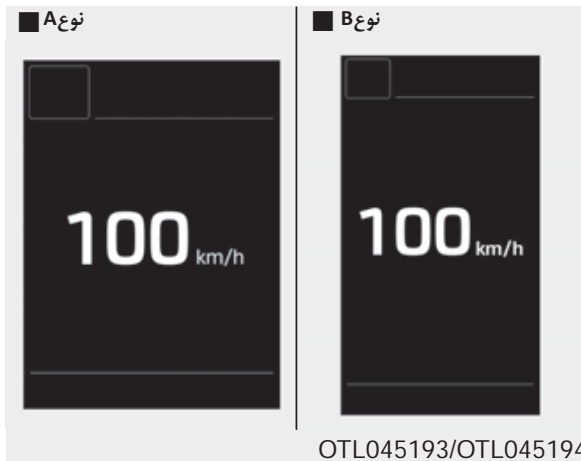
سرعت سنج دیجیتال  
(کیلومتر/ساعت یا مایل/ساعت)

این پیام سرعت خودرو (km/h, MPH) را نمایش می دهد.

## حالت اطلاعات یک بار رانندگی (کیلومتر یا مایل، ۱۰۰ km/L یا MPG)

اگر مسافت تخمینی کمتر از ۱ کیلومتر (۱ مایل) باشد، مسافت تا اتمام سوخت (۳) به صورت "----" نمایش داده شده و پیام سوخت گیری کنید نمایش داده می شود.

### اطلاعات

اگر پیام اخطار باز بودن سانروف روی صفحه، نمایش داده شده، این صفحه ممکن است نباید روی صفحه جلوی داشبورد نمایش داده شود.

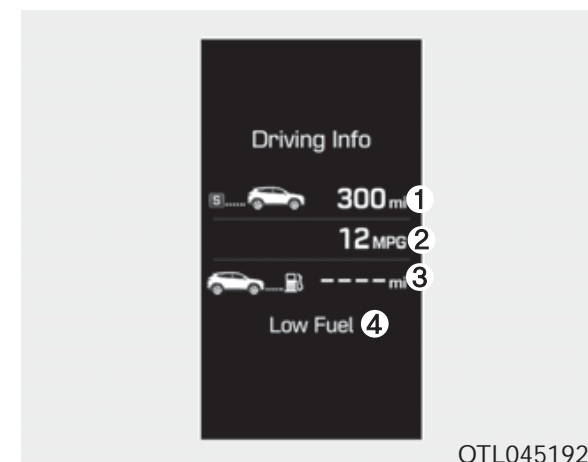

OTL045192L

این صفحه نمایش، مسافت سفر (۱)، مصرف سوخت متوسط (۲) و مسافتی رانندگی با سوخت باقیمانده (۳) را نشان می دهد.

این اطلاعات زمانی که موتور را خاموش می کنید، برای چند ثانیه نمایش داده شده سپس به صورت اتوماتیک خاموش می شود. اطلاعات نمایش داده شده بر اساس هر سفر محاسبه می شود.

## چراغ های اخطار و نشانگر

## چراغ های اخطار

اطلاعات 

پس از روشن شدن موتور از خاموش بودن تمامی چراغ های اخطار اطمینان حاصل کنید. اگر هر کدام از چراغ ها روشن است، نشانگر وضعیتی است که به توجه نیاز دارد.



## چراغ اخطار کیسه هوا

این چراغ زمانی روشن می شود که:

- هنگامی که سوئیچ یا کلید روشن/خاموش موتور را در وضعیت ON قرار دهید.
  - به مدت تقریباً ۶ ثانیه روشن شده، سپس خاموش گردد.
  - وقتی سیستم SRS دچار اختلال شده باشد.
- در این شرایط، توصیه می شود که خودرو توسط نمایندگی مجاز شرکت کرمان موتور بازدید و بررسی گردد.



## چراغ اخطار کمربند ایمنی

این چراغ اخطار به راننده اطلاع می دهد که کمربند ایمنی بسته نشده است.

برای اطلاعات بیشتر به "کمربند ایمنی" در بخش ۲ مراجعه نمایید.





## چراغ ترمز دستی و روغن ترمز

این چراغ هشدار زمانی روشن می‌شود که:

- هنگامی که سوئیچ یا کلید روشن/خاموش موتور را در وضعیت ON قرار دهید.
- برای مدت تقریباً ۳ ثانیه روشن می‌شود.
- اگر ترمز دستی فعال شده باشد، روشن می‌ماند.
- زمانی که ترمز دستی فعال شده باشد.
- زمانی که میزان روغن ترمز در مخزن کم باشد.
- اگر این چراغ اخطار با غیر فعال کردن ترمز دستی روشن باقی ماند، نشانگر کم بودن میزان روغن ترمز در مخزن است.

## اگر میزان روغن ترمز در مخزن کم باشد:

۱. با احتیاط به نزدیک ترین مکان امن رانندگی کرده و توقف نمایید.
  ۲. هنگامی که موتور خاموش است، میزان روغن ترمز را بلافاصله بررسی و در صورت نیاز اضافه نمایید. (برای اطلاعات بیشتر به "روغن ترمز" در بخش ۷ مراجعه نمایید.) سپس تمام اجزای ترمز را برای نشتی روغن ترمز بررسی نمایید. اگر نشتی در سیستم ترمز وجود داشته باشد یا ترمز به درستی عمل ننماید، چراغ روشن می‌ماند. از رانندگی با خودرو خودداری کنید.
- در این شرایط توصیه می‌شود خودرو را جهت بازدید و بررسی به نمایندگی مجاز شرکت کرمان موتور، یدک کش نمایید.

## سیستم ترمز ضربداری:

خودروی شما به سیستم ترمز ضربداری مجهز شده است. به این معنا که در صورت از کار افتادن یکی از مدارهای ترمز، مدار دیگر ترمز دو چرخ دیگر را فعال نگه می‌دارد. هنگامی که یکی از دو سیستم ترمز کار می‌کند، میزان بیشتری فشار پدال جهت نگه داشتن خودرو مورد نیاز است. همچنین، در هنگام عملکرد بخشی از سیستم ترمز، خودرو در مسافت کوتاهتری توقف نمی‌کند.

اگر در حین رانندگی ترمز از کار افتاد، برای ترمز اضافی موتور به دنده پایین ترآمده و خودرو را به محض امن بودن متوقف نمایید.



چراغ اخطار سیستم توزیع نیروی  
ترمز الکترونیکی (EBD)



این دو چراغ اخطار به طور همزمان در حین رانندگی روشن می شوند:

زمانی که ABS و سیستم ترمز معمولی ممکن است به درستی عمل نکنند.

در این شرایط، توصیه می شود خودرو توسط نمایندگی مجاز شرکت کرمان موتور بازدید و بررسی شود.

چراغ اخطار سیستم ترمز ضد قفل  
(ABS)



این چراغ اخطار زمانی روشن می شود که:

- هنگامی که سوئیچ یا کلید روشن/خاموش موتور را در وضعیت ON قرار دهید.
  - برای مدت تقریباً ۳ ثانیه روشن شده سپس خاموش می شود.
  - زمانی که سیستم ABS دچار اختلال شده باشد. (سیستم ترمز معمولی بدون کمک سیستم ضد قفل کماکان قابل استفاده خواهد بود).
- در این شرایط، توصیه می شود خودرو توسط نمایندگی مجاز شرکت کرمان موتور بازدید و بررسی شود.

### خطر

چراغ اخطار ترمز دستی و روغن ترمز

رانندگی با چراغ اخطار روشن خطرناک است. اگر پس از غیر فعال کردن ترمز دستی، چراغ اخطار ترمز دستی و روغن موتور روشن است، نشانگر کم بودن میزان روغن موتور در مخزن است.

در این شرایط، توصیه می شود خودرو توسط نمایندگی مجاز شرکت کرمان موتور بازدید و بررسی شود.

### خطر

چراغ اخطار سیستم توزیع نیروی ترمز الکترونیکی (EBD)

زمانی که هر دو چراغ اخطار ABS و ترمز دستی / روغن ترمز روشن شوند، ممکن است سیستم ترمز به درستی عمل نکرده و در زمان ترمز ناگهانی شرایط پیش بینی نشده خطرناکی را تجربه نمایید.

در این شرایط، توصیه می شود در اسرع وقت، خودرو توسط نمایندگی مجاز شرکت کرمان موتور بازدید و بررسی شود.

### i اطلاعات - چراغ اخطار سیستم توزیع نیروی ترمز الکترونیکی (EBD)

زمانی که چراغ اخطار ABS یا هر دو چراغ اخطار ABS و ترمز دستی / روغن ترمز روشن باشد، سرعت سنج، نمایشگر دور موتور یا کیلومتر شمار ممکن است کار نکنند. همچنین چراغ اخطار EPS ممکن است روشن شده و تلاش فرمان دادن به خودرو کاهش یا افزایش یابد.

در این شرایط توصیه می شود در اسرع وقت، خودرو توسط نمایندگی مجاز شرکت کرمان موتور بازدید و بررسی شود.

### EPB چراغ اخطار ترمز دستی برقی (EPB) (در EPB صورت مجهز بودن)

این چراغ اخطار زمانی روشن می شود که:

- هنگامی که سوئیچ یا کلید روشن / خاموش موتور را در وضعیت ON قرار دهید.
  - برای تقریباً ۳ ثانیه روشن شده سپس خاموش می شود.
  - زمانی که سیستم EPB دچار اختلال شود.
- در این شرایط توصیه می شود خودرو توسط نمایندگی مجاز شرکت کرمان موتور بازدید و بررسی شود.

### i اطلاعات - چراغ اخطار ترمز دستی برقی (EPB)

چراغ اخطار ترمز دستی برقی (EPB) ممکن است همزمان با روشن شدن چراغ نشانگر کنترل پایداری الکترونیکی (ESC)، برای مشخص کردن اینکه ESC به درستی کار نمی کند، روشن شود. (به این معنا نیست که EPB دچار اختلال شده است.)



## چراغ اخطار فرمان برقی (EPS)

این چراغ اخطار زمانی روشن می شود که:

- هنگامی که سوئیچ یا کلید روشن/خاموش موتور را در وضعیت ON قرار دهید.
  - برای تقریباً ۳ ثانیه روشن شده سپس خاموش می شود.
  - زمانی که EPS دچار اختلال شده باشد.
- در این شرایط توصیه می شود خودرو توسط نمایندگی مجاز شرکت کرمان موتور بازدید و بررسی شود.

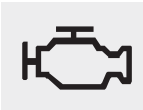

## لامپ نشانگر اختلال (MIL)

این چراغ اخطار زمانی روشن می شود که:

- هنگامی که سوئیچ یا کلید روشن/خاموش موتور را در وضعیت ON قرار دهید.
- تا زمان روشن شدن موتور روشن می ماند.
- زمانی که اختلالی در سیستم کنترل انتشار وجود دارد.

در این شرایط توصیه می شود خودرو توسط نمایندگی مجاز شرکت کرمان موتور بازدید و بررسی شود

## توجه چراغ چک (MIL)

رانندگی با چراغ چک (MIL) روشن می تواند به سیستم کنترل آلایندگی خسارت ایجاد کرده و فرمان پذیری و میزان مصرف سوخت را تحت تاثیر قرار دهد.

## توجه موتور بنزینی

اگر چراغ چک (MIL) روشن شود، امکان ایجاد خسارت بالقوه به مبدل کاتالیستی وجود دارد که می تواند منجر به خاموش شدن موتور شود.

در این شرایط، توصیه می شود در اسرع وقت، خودرو توسط نمایندگی مجاز شرکت کرمان موتور بازدید و بررسی شود.

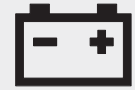

## چراغ اخطار سیستم شارژ

این چراغ اخطار زمانی روشن می شود که:

- هنگامی که سوئیچ یا کلید روشن/خاموش موتور را در وضعیت ON قرار دهید.
- تا زمان روشن شدن موتور، روشن می ماند.
- زمانی که در یکی از سیستم های شارژ الکتریکی یا دینام اختلالی وجود داشته باشد.

اگر اختلالی در یکی از سیستم های شارژ الکتریکی یا دینام وجود داشته باشد:

۱. با احتیاط به نزدیک ترین مکان امن رانندگی کرده و خودرو را متوقف کنید.
  ۲. موتور را خاموش کرده و تسمه دینام را برای شل یا پاره شدن بررسی نمایید.
- اگر تسمه به درستی قرار گرفته، ممکن است مشکلی در سیستم شارژ الکتریکی وجود داشته باشد.

در این شرایط، توصیه می شود در اسرع وقت، خودرو توسط نمایندگی مجاز شرکت کرمان موتور بازدید و بررسی شود.



## چراغ اخطار فشار روغن موتور

این چراغ اخطار زمانی روشن می شود که:

- هنگامی که سوئیچ یا کلید روشن/خاموش موتور را در وضعیت ON قرار دهید.
  - تا زمان روشن شدن موتور، روشن می ماند.
  - زمانی که فشار روغن موتور کم باشد.
- اگر فشار روغن موتور کم باشد:

۱. با احتیاط به نزدیک ترین مکان امن رانندگی کرده و خودرو را متوقف کنید.
۲. موتور را خاموش کرده و سطح روغن موتور را بررسی کنید. (برای اطلاعات بیشتر به "روغن موتور" در بخش ۷ مراجعه نمایید.) اگر سطح روغن موتور پایین است، در صورت نیاز اضافه نمایید.

اگر چراغ پس از اضافه کردن روغن یا در صورتی که روغن وجود ندارد، کماکان روشن است، توصیه می شود در اسرع وقت، خودرو توسط نمایندگی مجاز شرکت کرمان موتور بازدید و بررسی شود.

120  
km/hچراغ اخطار سرعت بالا (در صورت  
مجهز بودن)

این چراغ اخطار زمانی روشن می شود که:

- زمانی که با سرعت بیشتر از ۱۲۰ کیلومتر/ساعت رانندگی کنید.
- جهت جلوگیری از رانندگی خودرو با سرعت بالا می باشد.
- هشدار صوتی سرعت زیاد برای مدت تقریباً ۵ ثانیه شنیده خواهد شد.



چراغ اخطار سطح پایین سوخت

این چراغ اخطار زمانی روشن می شود که:

مخزن سوخت تقریباً خالی باشد.

اگر مخزن سوخت تقریباً خالی باشد:

در اسرع وقت سوخت گیری نمایید.

### توجه سطح پایین سوخت

رانندگی با چراغ اخطار سطح پایین سوخت روشن یا سطح سوخت پایین تر از "E یا " می تواند موجب ایجاد خسارت به موتور و اجزا آن گردد. (در صورت مجهز بودن)

### توجه چراغ اخطار فشار روغن موتور

- اگر موتور بلافاصله پس از روشن شدن چراغ اخطار فشار روغن موتور خاموش نشود، خسارت شدید ممکن است وارد گردد.
- اگر چراغ اخطار در زمان روشن بودن موتور روشن بماند، نشانگر آسیب جدی یا اختلال موتور می باشد. در این صورت:
  ۱. خودرو را سریعاً در شرایط ایمن متوقف نمایید.
  ۲. موتور را خاموش کرده و سطح روغن را بررسی نمایید. اگر سطح روغن کم شده، روغن موتور را تا سطح مناسب پر نمایید.
  ۳. موتور را مجدداً روشن کنید. اگر چراغ اخطار پس از روشن شدن خودرو کماکان روشن ماند، موتور را بلافاصله خاموش کنید. در این شرایط توصیه می شود خودرو توسط نمایندگان مجاز شرکت کرمان موتور بازدید و بررسی شود.



## چراغ اخطار کلی

این چراغ اخطار زمانی روشن می شود که:

- زمانی که سیستم های زیر دچار اختلال شوند.
  - کمبود مایع شیشه شوی (در صورت مجهز بودن)
  - اختلال در شناسایی نقطه کور (BSD) (در صورت مجهز بودن)
  - یادآوری سرویس و غیره
- برای آگاهی از جزئیات اخطار، صفحه نمایش LCD را ملاحظه نمایید.



## چراغ اخطار فشار کم باد تایر (در صورت

مجهز بودن)

این چراغ اخطار زمانی روشن می شود که:

- هنگامی که سوئیچ یا کلید روشن/خاموش موتور را در وضعیت ON قرار دهید.
  - به مدت ۳ ثانیه روشن شده سپس خاموش می شود.
  - هنگامی که یک یا چند تایر به میزان قابل توجهی کم باد شده باشند. (محل تایرهای کم باد روی صفحه LCD نمایش داده می شود).
- برای اطلاعات بیشتر به "سیستم نظارت بر فشار باد تایر (TPMS)" در بخش ۶ مراجعه نمایید.
- این چراغ اخطار پس از چشمک زدن به مدت تقریباً ۶ ثانیه یا تکرار چشمک زدن و خاموش شدن در بازه های زمانی ۳ ثانیه ای، روشن می ماند:
- زمانی که سیستم TPMS دچار اختلال شده باشد.
- در این شرایط، توصیه می شود در اسرع وقت، خودرو توسط نمایندگی مجاز شرکت کرمان موتور بازدید و بررسی شود.

برای اطلاعات بیشتر به "سیستم نظارت بر فشار باد تایر (TPMS)" در بخش ۶ مراجعه نمایید.



خطر

توقف امن

سیستم TPMS نمی تواند درباره آسیب های شدید یا ناگهانی که توسط عوامل خارجی به تایر وارد شده، هشدار دهد.

اگر متوجه ناپایداری خودرو شدید، بلافاصله پا را از روی پدال گاز برداشته، پدال ترمز را به تدریج و فشار کم فشار داده و خودرو را به آرامی به مکان امنی خارج از جاده برانید.



### چراغ اخطار چهار چرخ متحرک (4WD) (در صورت مجهز بودن)

این چراغ اخطار زمانی روشن می شود که:

- هنگامی که سوئیچ یا کلید روشن/خاموش موتور را در وضعیت ON قرار دهید.
- به مدت ۳ ثانیه روشن شده سپس خاموش می شود.
- زمانی که سیستم 4WD دچار اختلال شده باشد.
- در این شرایط، توصیه می شود خودرو توسط نمایندگی مجاز شرکت کرمان موتور بازدید و بررسی شود.



### چراغ اخطار چراغ جلو (در صورت مجهز بودن)

این چراغ اخطار زمانی روشن می شود که:

این چراغ اخطار زمانی که اختلالی (سوختن لامپ ها بجز لامپ های LED یا اختلال در مدار) در چراغ های خارجی (چراغ جلو، چراغ ترمز، چراغ مه و غیره) وجود دارد روشن می شود. در این شرایط، توصیه می شود خودرو توسط نمایندگی مجاز شرکت کرمان موتور بازدید و بررسی شود.

#### **i** اطلاعات

هنگام تعویض لامپ، از لامپی با توان مصرفی یکسان استفاده نمایید.

برای اطلاعات بیشتر به "توان مصرفی لامپ" در بخش ۸ مراجعه نمایید.

اگر لامپی با توان مصرفی متفاوت نصب شود، این پیام اخطار نمایش داده نخواهد شد.



## چراغ های نشانگر



چراغ نشانگر کنترل پایداری الکترونیک (ESC) (در صورت مجهز بودن)

این چراغ اخطار زمانی روشن می شود که:

- هنگامی که سوئیچ یا کلید روشن/خاموش موتور را در وضعیت ON قرار دهید.
  - به مدت ۳ ثانیه روشن شده سپس خاموش می شود.
  - زمانی که اختلالی در سیستم ESC وجود داشته باشد.
- در این شرایط، توصیه می شود خودرو توسط نمایندگی مجاز شرکت کرمان موتور بازدید و بررسی شود.

این چراغ اخطار چشمک می زند:

زمانی که ESC در حال کار است.

برای اطلاعات بیشتر به "کنترل پایداری الکترونیک (ESC)" در بخش ۵ مراجعه نمایید.



چراغ اخطار خاموش بودن کنترل پایداری الکترونیک (ESC) (در صورت مجهز بودن)

این چراغ اخطار زمانی روشن می شود که:

- هنگامی که سوئیچ یا کلید روشن/خاموش موتور را در وضعیت ON قرار دهید.
- به مدت ۳ ثانیه روشن شده سپس خاموش می شود.
- زمانی که سیستم ESC را توسط فشار دادن دکمه ESC OFF غیر فعال نمایید.

برای اطلاعات بیشتر به "کنترل پایداری الکترونیک (ESC)" در بخش ۵ مراجعه نمایید.



چراغ نشانگر ضد سرقت (بدون کلید هوشمند) (در صورت مجهز بودن)

این چراغ نشانگر زمانی روشن می شود که:

زمانی که خودرو، سیستم ضد سرقت هنگام قرار گرفتن سوئیچ در وضعیت ON، کلید شما را به درستی شناسایی نماید.

- در این زمان، می توانید موتور را روشن کنید.

- چراغ نشانگر پس از روشن شدن خودرو خاموش می شود.

این چراغ نشانگر چشمک می زند:

هنگامی که سیستم ضد سرقت دچار اختلال شده است.

در این شرایط، توصیه می شود خودرو توسط نمایندگی مجاز شرکت کرمان موتور بازدید و بررسی شود.



چراغ نشانگر ضد سرقت (با کلید هوشمند) (در صورت مجهز بودن)

این چراغ نشانگر تا مدت زمان ۳۰ ثانیه روشن می ماند:

• زمانی که خودرو، هنگامی که دکمه روشن/خاموش موتور در وضعیت ACC یا ON قرار دارد، کلید هوشمند را به درستی شناسایی نماید.

- در این زمان، می توانید موتور را روشن کنید.

- این چراغ نشانگر پس از روشن شدن موتور خاموش می شود.

این چراغ نشانگر برای چند ثانیه چشمک می زند:

• زمانی که کلید هوشمند داخل خودرو نیست.

- در این زمان نمی توانید خودرو را روشن کنید.

این چراغ نشانگر برای ۲ ثانیه روشن شده و خاموش می شود:

• زمانی که خودرو، هنگام قرار داشتن دکمه روشن/خاموش موتور در وضعیت ON، کلید هوشمند داخل خودرو را شناسایی نمی کند.

در این شرایط، توصیه می شود خودرو توسط نمایندگی مجاز شرکت کرمان موتور بازدید و بررسی شود.

## این چراغ نشانگر چشمک می زند:

- زمانی که باتری کلید هوشمند ضعیف باشد.
- در این زمان نمی توانید موتور را روشن کنید. با این وجود، می توانید موتور را با فشار دادن دکمه روشن / خاموش روی کلید هوشمند، روشن نمایید. (برای اطلاعات بیشتر به "روشن کردن موتور" در بخش ۵ مراجعه نمایید).
- زمانی که سیستم ضد سرقت دچار اختلال شده است.
- در این شرایط، توصیه می شود خودرو توسط نمایندگی مجاز شرکت کرمان موتور بازدید و بررسی شود.

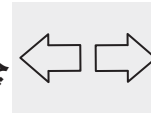

## چراغ نشانگر راهنما (راهنما)

## این چراغ نشانگر چشمک می زند:

- زمانی که چراغ راهنما را روشن کنید.
- اگر هر یک از شرایط زیر اتفاق افتاد، ممکن است سیستم چراغ راهنما دچار اختلال شده باشد. در این شرایط، توصیه می شود خودرو توسط نمایندگی مجاز شرکت کرمان موتور بازدید و بررسی شود.
- چراغ نشانگر چشمک نمی زند ولی روشن می شود.
- چراغ نشانگر به سرعت چشمک می زند.
- چراغ نشانگر کلا چشمک نمی زند.



## چراغ نشانگر نور پایین (در صورت مجهز بودن)

## این چراغ نشانگر زمانی روشن می شود که:

- زمانی که چراغ های جلو روشن باشد.



## چراغ نشانگر نور بالا

## این چراغ نشانگر زمانی روشن می شود که:

- زمانی که چراغ های جلو روشن و در وضعیت نور بالا باشد.
- زمانی که دسته راهنما به وضعیت چراغ دادن کشیده شود.



## چراغ نشانگر روشن بودن چراغ‌الادلا

## این چراغ نشانگر زمانی روشن می شود که:

- زمانی که چراغ جلو یا چراغ عقب روشن است.



## چراغ نشانگر چراغ مه جلو

## این چراغ نشانگر زمانی روشن می شود که:

- زمانی که چراغ های مه جلو روشن است.

**CRUISE**

چراغ نشانگر سرعت یکنواخت (در صورت مجهز بودن)

این چراغ نشانگر زمانی روشن می شود که:

- سیستم کنترل سرعت یکنواخت فعال شده باشد.

برای اطلاعات بیشتر به "سیستم کنترل سرعت یکنواخت" در بخش ۵ مراجعه نمایید.

**SET**

چراغ نشانگر تنظیم سرعت یکنواخت (در صورت مجهز بودن)

این چراغ نشانگر زمانی روشن می شود که:

- سرعت کنترل سرعت یکنواخت تنظیم شده باشد.

برای اطلاعات بیشتر به "سیستم کنترل سرعت یکنواخت" در بخش ۵ مراجعه نمایید.

چراغ نشانگر قفل چهار چرخ محرک (4WD) (در صورت مجهز بودن)



این چراغ نشانگر زمانی روشن می شود که:

- هنگامی که سوئیچ یا کلید روشن/خاموش موتور را در وضعیت ON قرار دهید.
  - به مدت ۳ ثانیه روشن شده سپس خاموش می شود.
- زمانی که حالت قفل چهار چرخ محرک را با فشار دادن دکمه 4WD انتخاب نمایید.
  - حالت قفل 4WD جهت افزایش قدرت هنگام رانندگی روی سطوح خیس، جاده های برفی و یا خارج از جاده ها می باشد.

#### ⚠️ اخطار

حالت قفل 4WD

حالت قفل 4WD را روی جاده های خشک یا بزرگراه ها استفاده نکنید. ممکن است موجب ایجاد صدای اضافی، لرزش یا آسیب قطعات مرتبط با سیستم 4WD گردد.



چراغ نشانگر چراغ مه شکن عقب

این چراغ نشانگر زمانی روشن می شود که:

- زمانی که چراغ های مه شکن عقب روشن است.

### AUTO HOLD

چراغ نشانگر اتوهولد اتوماتیک  
(در صورت مجهز بودن)

این چراغ نشانگر زمانی روشن می‌شود که:

- [سفید] زمانی که سیستم اتوهولد اتوماتیک را با فشار دادن دکمه AUTO HOLD فعال می‌کنید.
  - [سبز] زمانی که خودرو را به طور کامل، با برداشتن پا از روی پدال ترمز، هنگام روشن بودن سیستم اتوهولد اتوماتیک، نگه می‌دارید.
  - [زرد] زمانی که اختلالی در سیستم اتوهولد اتوماتیک وجود دارد.
- در این شرایط، توصیه می‌شود خودرو توسط نمایندگی مجاز شرکت کرمان موتور بازدید و بررسی شود.
- برای اطلاعات بیشتر به "اتوهولد اتوماتیک" در بخش ۵ مراجعه نمایید.

### SPORT

چراغ نشانگر حالت ورزشی (در صورت  
مجهز بودن)

این چراغ نشانگر زمانی روشن می‌شود که:

- حالت "SPORT" را به عنوان حالت رانندگی انتخاب نمایید.
- برای اطلاعات بیشتر به "سیستم کنترل حالت های جامع رانندگی" در بخش ۵ مراجعه نمایید.

### ECO

چراغ نشانگر حالت صرفه جویی  
(در صورت مجهز بودن)

این چراغ نشانگر زمانی روشن می‌شود که:

- حالت "ECO" را به عنوان حالت رانندگی انتخاب نمایید.
- برای اطلاعات بیشتر به "سیستم کنترل حالت های جامع رانندگی" در بخش ۵ مراجعه نمایید.

#### ⚠ خطر

در حین رانندگی به نشانگر ECO نگاه نکنید. زیرا ممکن است موجب حواس پرتی و در نتیجه تصادف منجر به آسیب های شدید شخصی گردد.



### چراغ نشانگر کنترل ترمز در سرازیری (DBC) (در صورت مجهز بودن)

این چراغ نشانگر زمانی روشن می شود که:

- هنگامی که سوئیچ یا کلید روشن / خاموش موتور را در وضعیت ON قرار دهید.
- به مدت ۳ ثانیه روشن شده سپس خاموش می شود.
- زمانی که سیستم DBC را با فشار دادن دکمه DBC فعال کنید.

این چراغ اخطار چشمک می زند:

- زمانی که DBC در حال کار است.
  - زمانی که اختلالی در سیستم DBC وجود دارد.
- در این شرایط، توصیه می شود خودرو توسط نمایندگی مجاز شرکت کرمان موتور بازدید و بررسی شود.
- برای اطلاعات بیشتر به "سیستم کنترل ترمز سرازیری (DBC)" در بخش ۵ مراجعه نمایید.

## چراغ چراغ‌های بیرونی کنترل چراغ‌ها



وضعیت چراغ اتوماتیک (در صورت مجهز بودن)

زمانی که کلید چراغ در وضعیت AUTO قرار دارد، چراغ کوچک و چراغ جلو با توجه به نور بیرون روشن یا خاموش خواهد شد.



برای کار کردن چراغ‌ها، دکمه گردشی انتهایی دسته راهنما را به یکی از وضعیت‌های ادامه بچرخانید:

۱. وضعیت خاموش OFF

۲. وضعیت اتوماتیک AUTO

۳. وضعیت چراغ کوچک

۴. وضعیت چراغ جلو



وضعیت چراغ جلو (H4)

چراغ جلو، چراغ کوچک، چراغ پلاک و چراغ صفحه کیلومتر روشن خواهند شد.



وضعیت چراغ کوچک (D)

چراغ کوچک، چراغ پلاک و چراغ صفحه کیلومتر روشن خواهند شد.

حتی در زمان عملکرد ویژگی چراغ اتوماتیک، توصیه می شود در زمان رانندگی در شب، مه یا هنگامی که به محوطه تاریک مانند تونل ها یا مکان های پارک وارد می شوید، چراغ را به صورت دستی روشن نمایید.

**توجه**

- حسگر (۱) قرار گرفته روی جلو داشبورد را پوشانید یا روی آن چیزی نریزید.
- حسگر را با شیشه شوی تمیز نکنید، موارد موجود در مایع شیشه شوی ممکن است در عملکرد حسگر تداخل ایجاد نماید.
- اگر خودروی شما دارای شیشه جلوی رنگی یا سایر پوشش های نقره ای باشد، سیستم چراغ اتوماتیک ممکن است به درستی کار نکند.



**i** اطلاعات

برای روشن کردن چراغ‌های جلو، سوئیچ باید در وضعیت ON باشد.

## عملکرد نور بالا



برای روشن کردن چراغ نور بالا، دسته راهنما را به سمت دور شدن از خود حرکت دهید. دسته راهنما به وضعیت اصلی خود برمی‌گردد.

زمانی که چراغ نور بالا روشن باشد، چراغ نشانگر نور بالا روشن خواهد شد.

برای خاموش کردن نور بالا، دسته راهنما را به سمت خود بکشید. چراغ نور پایین روشن خواهد شد.

**⚠** خطر

زمانی که خودروهای دیگر از روبرو می‌آیند از نور بالا استفاده نکنید. استفاده از نور بالا می‌تواند دید سایر راننده‌ها را مختل نماید.

### چراغ راهنما



جهت اعلام گردش، دسته راهنما را جهت گردش به چپ به سمت پایین و جهت گردش به راست به سمت بالا فشار دهید (A). جهت اعلام تغییر خط، دسته راهنما را کمی جابجا کرده و در این وضعیت نگه دارید (B).

دسته راهنما هنگامی که رها شده یا گردش کامل شود، به وضعیت OFF برمی گردد.

اگر نشانگر روشن بماند یا چشمک نزند یا به صورت غیر طبیعی چشمک بزند، یکی از لامپ های راهنما ممکن است سوخته و نیاز به تعویض داشته باشد.



برای چراغ دادن لحظه ای نور بالا، دسته راهنما را به طرف خود بکشید سپس دسته راهنما را رها کنید. نور بالا تا زمانی که دسته راهنما را به سمت خود نگه دارید، روشن خواهد ماند.

**توجه**

چراغ‌های مه شکن زمانی که در حال کار هستند، مقدار زیادی از انرژی الکتریکی خودرو را می‌گیرند. تنها زمانی از چراغ‌های مه شکن استفاده نمایید که دید ضعیف باشد.

**چراغ مه شکن جلو (در صورت مجهز بودن)**

چراغ مه شکن جهت بهبود دید، هنگامی که دید در مه، باران یا برف محدود می‌شود تعبیه گردیده است. از کلید کنار کلید چراغ جلو جهت روشن و خاموش کردن چراغ مه شکن استفاده نمایید.

۱. چراغ کوچک را روشن کنید.
۲. کلید چراغ (۱) را به سمت وضعیت چراغ مه شکن جلو بچرخانید.
۳. جهت خاموش کردن چراغ مه شکن جلو، کلید چراغ را مجدداً به سمت وضعیت چراغ مه شکن جلو بچرخانید یا چراغ کوچک را خاموش کنید.

**ویژگی تک-لمسی دسته راهنما (در صورت مجهز بودن)**

برای فعال کردن ویژگی تک-لمسی دسته راهنما، دسته راهنما را کمی جابجا کرده و رها کنید. علامت تغییر خط ۳، ۵، یا ۷ بار چشمک می‌زند.

می‌توانید ویژگی تک-لمسی دسته راهنما را فعال یا غیر فعال کرده یا تعداد دفعات چشمک زدن را روی صفحه نمایش LCD از حالت User Settings انتخاب نمایید.

برای اطلاعات بیشتر به "صفحه نمایش LCD" در این بخش مراجعه نمایید.



### خودروی بدون چراغ مه شکن جلو

جهت روشن کردن چراغ مه شکن عقب:

کلید چراغ را در وضعیت چراغ جلو قرار دهید، سپس کلید چراغ (۱) را به وضعیت چراغ مه شکن عقب بچرخانید.

### چراغ مه شکن عقب (در صورت مجهز بودن)



### خودرو با چراغ مه شکن جلو

جهت روشن کردن چراغ مه شکن عقب:

کلید چراغ را در وضعیت چراغ کوچک قرار دهید، سپس کلید چراغ را به وضعیت چراغ مه شکن جلو بچرخانید سپس کلید چراغ (۱) را به وضعیت چراغ مه شکن عقب بچرخانید.



جهت خاموش کردن چراغ‌های مه شکن عقب، یکی از موارد زیر را انجام دهید:

- کلید لامپ جلو را خاموش کنید.
- کلید چراغ را مجدداً به وضعیت چراغ مه شکن عقب بچرخانید.
- زمانی که کلید چراغ در وضعیت چراغ کوچک قرار دارد، اگر چراغ مه شکن جلو را خاموش کنید، چراغ مه شکن عقب نیز خاموش می‌شود.

### ویژگی ذخیره باتری

هدف این ویژگی، جلوگیری از خالی شدن باتری است. سیستم به صورت اتوماتیک چراغ کوچک را زمانی که موتور خاموش و درب سمت راننده را باز نماید، خاموش می‌کند.

با این ویژگی، چراغ‌های کوچک اگر راننده در هنگام شب کنار جاده توقف نماید، به صورت اتوماتیک خاموش می‌شود.

در صورت نیاز، جهت روشن نگه داشتن چراغ‌ها زمانی که موتور خاموش است، موارد زیر را انجام دهید:

۱. درب سمت راننده را باز کنید.
۲. چراغ‌های کوچک را خاموش کنید و توسط کلید چراغ روی ستون فرمان مجدداً روشن نمایید.

### ویژگی تاخیر چراغ جلو (در صورت مجهز بودن)

اگر هنگامی که چراغ‌های جلو روشن است، سوئیچ را در وضعیت ACC یا OFF قرار دهید، چراغ‌های جلو (و یا چراغ‌های کوچک) برای مدت ۵ دقیقه روشن می‌ماند. با این وجود در حالتی که موتور خاموش است اگر درب راننده باز و بسته شود، چراغ‌های جلو (و یا چراغ‌های کوچک) بعد از ۱۵ ثانیه خاموش می‌شوند.

چراغ‌های جلو (و یا چراغ‌های کوچک) را می‌توان با دوبار فشار دادن دکمه قفل کردن روی کلید هوشمند یا چرخاندن کلید چراغ به وضعیت AUTO یا OFF خاموش کرد. با این وجود اگر زمانی هوای بیرون تاریک است، کلید چراغ را به وضعیت AUTO بچرخانید، چراغ‌های جلو خاموش نخواهند شد.

می‌توانید ویژگی تاثیر لامپ جلو را روی صفحه نمایش LCD از حالت User Settings فعال یا غیر فعال کنید. برای اطلاعات بیشتر به «صفحه نمایش LCD» در این بخش مراجعه نمایید.

## توجه

اگر راننده از طریق درب های دیگر (بجز درب راننده) از خودرو خارج شود، ویژگی ذخیره باتری عمل نخواهد کرد و ویژگی تاخیر چراغ جلو به صورت اتوماتیک خاموش نخواهد شد. به این دلیل موجب خالی شدن باتری می شود. در این شرایط، از خاموش کردن چراغ ها پیش از خروج از خودرو اطمینان حاصل نمایید.

## چراغ رانندگی در روز (DRL) (در صورت مجهز بودن)

چراغ های رانندگی در روز (DRL) می تواند دیدن خودروی شما طی روز و به خصوص پس از غروب و پیش از طلوع آفتاب را برای دیگران آسان تر نماید. سیستم DRL چراغ مربوطه را خاموش می کند زمانی که:

۱. چراغ های جلو یا چراغ های مه شکن جلو در وضعیت ON قرار داشته باشند.
۲. کلید چراغ کوچک در وضعیت ON قرار دارد.
۳. موتور خاموش باشد.

## ابزار تنظیم زاویه چراغ های جلو (در صورت مجهز بودن)



نوع دستی برای تنظیم زاویه چراغ های جلو با توجه به تعداد سرنشینان و وزن بار در قسمت بار، سوئیچ تنظیم زاویه چراغ را بچرخانید.

### نوع اتوماتیک

به صورت اتوماتیک زاویه چراغ جلو را با توجه به تعداد سرنشینان و وزن بار در قسمت بار تنظیم می کند.

و شعاع چراغ جلوی مناسب در شرایط مختلف را ارائه می نماید.

هر چه شماره وضعیت سوئیچ بالاتر باشد، سطح تابش نور چراغ جلو پایین تر می آید. همیشه سطح تابش نور چراغ جلو را در سطح مناسب قرار دهید در غیر این صورت ممکن است سایر کاربران جاده را خیره نماید.

لیست زیر مثال های تنظیم کلید مناسب می باشد. برای شرایط بار بجز لیست زیر، وضعیت کلید را به نحوی تنظیم نمایید که سطح تابش نور به شرایط لیست نزدیک باشد.

شرایط بار	وضعیت سوئیچ
راننده تنها	۰
راننده + سرنشین جلو	۰
تمام سرنشینان (شامل راننده)	۱
تمام سرنشینان (شامل راننده) + حداکثر بار مجاز	۲
راننده + حداکثر بار مجاز	۳

### شیشه شوی چراغ جلو (در صورت مجهز بودن)



مایع شیشه شوی همزمان با استفاده از برف پاک کن، روی چراغ های جلو اسپری می شود زمانی که:

- سوئیچ در وضعیت ON قرار دارد.

- کلید چراغ در وضعیت چراغ جلو (نور پایین) باشد.

### اطلاعات

شیشه شوی چراغ جلو را به صورت مستمر جهت تایید اطمینان از اسپری شدن مایع شستشو روی لنز چراغ جلو بررسی نمایید.

شیشه شوی جلو می تواند ۱۵ دقیقه پس از آخرین زمان استفاده شده، مجددا استفاده گردد.

### خطر

اگر این ویژگی با وجود زاویه رو به عقب خودرو با توجه به وضعیت نشستن سرنشینان، به درستی عمل نمی کند یا زاویه نور چراغ جلو به بالا یا پایین تمایل دارد، توصیه می شود که سیستم توسط نمایندگی مجاز شرکت کرمان موتور بازدید و بررسی گردد.

شخصا اقدام به سعی در بازدید و بررسی یا جایگزینی سیم کشی نکنید.



### سیستم خوشامدگویی (در صورت مجهز بودن) چراغ خوشامدگویی (در صورت مجهز بودن)



OTL045076

### چراغ گودال (در صورت مجهز بودن)

زمانی که تمامی درب ها (و درب عقب) بسته و قفل هستند، چراغ گودال برای ۱۵ ثانیه روشن خواهد شد اگر هر یک از اقدامات زیر صورت گیرد.

- هنگامی که دکمه باز کردن قفل در روی کنترل از راه دور یا کلید هوشمند فشار داده شود.
- هنگامی که دکمه باز کردن قفل روی دستگیره بیرونی درب فشار داده شود.

• نزدیک شدن به خودرو هنگامی که کلید هوشمند را به همراه داشته باشید. (در صورت مجهز بودن)

همچنین، اگر کلید جمع کردن آینه جانبی در وضعیت AUTO باشد، آینه جانبی به صورت اتوماتیک جمع خواهد شد.

### چراغ دستگیره درب (در صورت مجهز بودن)

زمانی که همه درب ها (و درب عقب) بسته و قفل هستند، چراغ دستگیره برای ۱۵ ثانیه روشن خواهد شد اگر هر یک از اقدامات زیر صورت گیرد.

- هنگامی که دکمه باز کردن قفل در روی کنترل از راه دور یا کلید هوشمند فشار داده شود.
- هنگامی که دکمه باز کردن قفل روی دستگیره بیرونی درب فشار داده شود.

• نزدیک شدن به خودرو هنگامی که کلید هوشمند را به همراه داشته باشید. (در صورت مجهز بودن)

### چراغ جلو و چراغ کوچک

زمانی که چراغ جلو (کلید لامپ در وضعیت چراغ جلو یا AUTO) روشن باشد و تمام درب ها (و درب عقب) بسته و قفل هستند، چراغ جلو و چراغ پارک برای مدت ۱۵ ثانیه روشن خواهد شد اگر هر یک از اقدامات زیر صورت گیرد.

• هنگامی که دکمه باز کردن قفل در روی کنترل از راه دور یا کلید هوشمند فشار داده شود.

در این زمان اگر دکمه قفل کردن یا باز کردن را فشار دهید، چراغ جلو و چراغ کوچک بلافاصله خاموش می شوند.

می توانید این ویژگی را روی صفحه نمایش LCD از حالت User Settings فعال یا غیر فعال کنید. برای اطلاعات بیشتر به «صفحه نمایش LCD» در این بخش مراجعه نمایید.



## چراغ داخلی

زمانی که کلید چراغ داخلی در وضعیت DOOR قرار داشته و تمام درب‌ها (و درب عقب) بسته و قفل هستند، چراغ اتاق به مدت ۳۰ ثانیه روشن خواهد شد اگر هریک از اقدامات زیر صورت گیرد.

- هنگامی که دکمه باز کردن قفل در روی کنترل از راه دور یا کلید هوشمند فشار داده شود.
- هنگامی که دکمه باز کردن قفل روی دستگیره بیرونی درب فشار داده شود.

در این زمان اگر دکمه قفل کردن یا باز کردن را فشار دهید، چراغ اتاق بلافاصله خاموش می‌شوند.

## چراغ‌های داخلی

## توجه

از چراغ‌های داخلی زمانی که موتور خاموش است برای مدت طولانی استفاده ننمایید در غیر این صورت باتری خالی می‌شود.

## خطر

از چراغ‌های داخلی زمانی که در تاریکی رانندگی می‌نمایید، استفاده نکنید. چراغ‌های داخلی ممکن است دید شما را تار کرده و موجب تصادف گردد.

## قطع اتوماتیک چراغ داخلی

چراغ‌های داخلی به صورت اتوماتیک برای تقریباً ۲۰ دقیقه پس از خاموش شدن موتور و بسته شدن درب‌ها خاموش می‌شوند. اگر یکی از درب‌ها باز شود، لامپ ۴۰ دقیقه پس از خاموش شدن موتور، خاموش می‌شود. اگر درب‌ها توسط کلید هوشمند قفل شوند و خودرو به سیستم ضد سرقت مجهز گردد، چراغ‌ها ۵ ثانیه بعد خاموش می‌شوند.

### چراغ های جلو

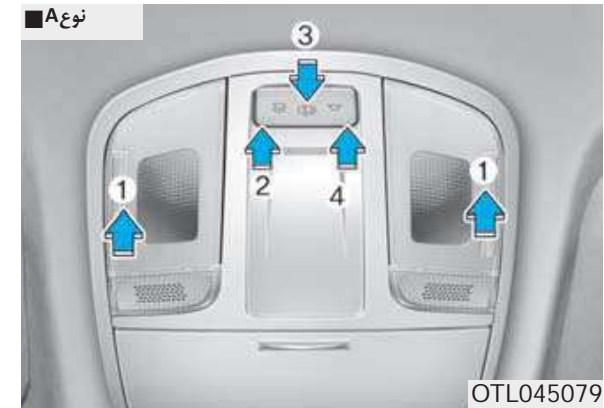

(۱) چراغ نقشه جلو

(۲) چراغ اتاق جلو

(۳) چراغ درب جلو

### چراغ نقشه خوانی جلو

لنز چراغ نقشه خوانی (۱) را برای روشن شدن چراغ نقشه خوانی، فشار دهید پوشش چراغ نقشه خوانی را مجدداً جهت خاموش شدن آن فشار دهید.

### چراغ اتاق جلو



(نوع A) دکمه را جهت روشن شدن چراغ اتاق برای صندلی های جلو/عقب فشار دهید.

(نوع B) دکمه را جهت روشن شدن چراغ اتاق برای صندلی های جلو/عقب فشار دهید. دکمه را مجدداً جهت خاموش شدن آن فشار دهید.



(نوع A) دکمه را جهت خاموش شدن چراغ اتاق برای صندلی های جلو/عقب فشار دهید.

### چراغ درب جلو ( )

چراغ اتاق برای صندلی های جلو/عقب به صورت اتوماتیک هنگامی که یکی از درب ها باز شود، به مدت ۳۰ ثانیه روشن می شود.

چراغ اتاق برای صندلی های جلو/عقب به صورت اتوماتیک هنگامی که کنترل از راه دور (کلید هوشمند) قفل درب ها را باز کند، به مدت تقریباً ۱۵ ثانیه روشن می شود. زمانی که سوئیچ طی مدت ۱۵ ثانیه در وضعیت ON قرار بگیرد، نور چراغ اتاق محو می شود. هنگام باز شدن یکی از درب های خودرو، در صورتی که سوئیچ در وضعیت ACC یا OFF باشد، چراغ اتاق به مدت ۲۰ دقیقه روشن می ماند.

چراغ صندوق عقب



OTL045083

چراغ صندوق عقب زمانی که درب عقب باز شود، روشن می‌گردد.

توجه

چراغ درب صندوق عقب تا زمانی که درب عقب باز باشد روشن می‌ماند. جهت جلوگیری از خالی شدن غیر ضروری شارژ باتری، پس از استفاده از صندوق عقب، درب عقب را ببندید.

توجه

کلیدهای چراغ را برای مدت طولانی زمانی که موتور خاموش است، روشن نگذارید.

چراغ‌های عقب

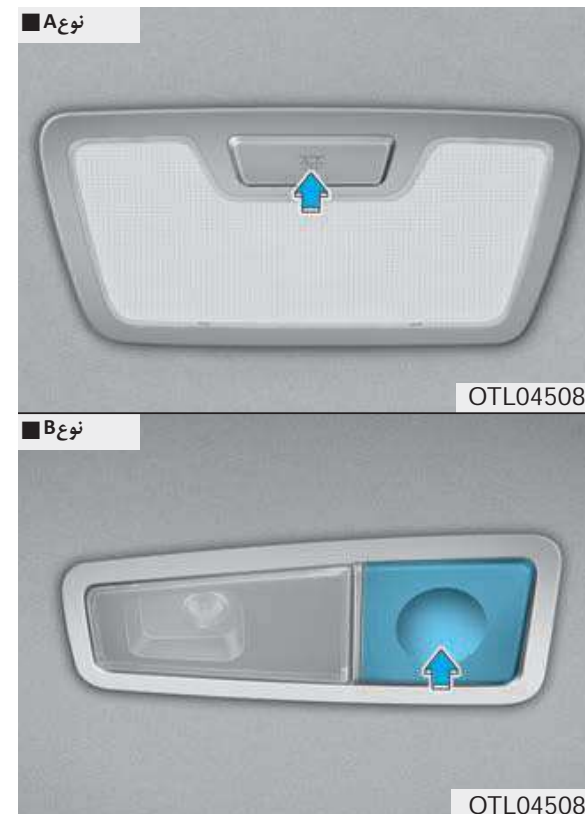

نوع A

OTL045081

نوع B

OTL045082

کلید چراغ اتاق عقب: ( )

دکمه را جهت روشن و خاموش کردن چراغ اتاق فشار دهید.

## توجه

همیشه سوئیچ راهنگامی که چراغ آرایش استفاده نمی شود، در وضعیت OFF قرار دهید. اگر آفتابگیر بدون خاموش کردن چراغ بسته شود، ممکن است موجب خالی شدن باتری یا آسیب به آفتابگیر شود.

## چراغ آرایش



کلید را جهت روشن یا خاموش کردن چراغ فشار دهید.

☞ در صورت فشار دادن این دکمه، چراغ روشن می شود.

○ در صورت فشار دادن این دکمه، چراغ خاموش می شود.

## چراغ جعبه داشبورد

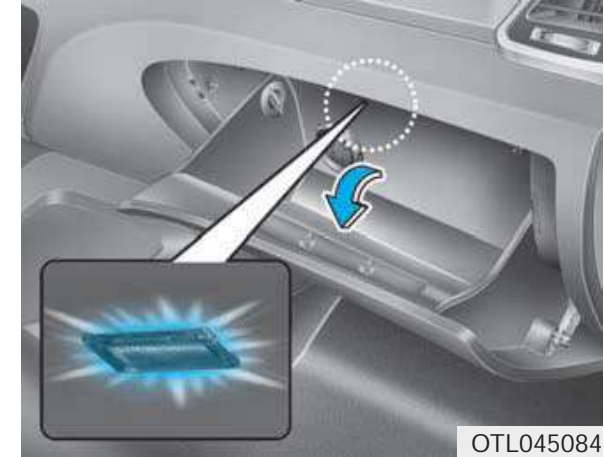

چراغ جعبه داشبورد زمانی که جعبه داشبورد باز شود، روشن می گردد.

اگر جعبه داشبورد بسته نشود، لامپ پس از ۲۰ دقیقه خاموش خواهد شد.

## توجه

جهت جلوگیری از خالی شدن غیر ضروری شارژ باتری، درب جعبه داشبورد را پس از استفاده ببندید.

## چراغ بدرقه

زمانی که سوئیچ در وضعیت OFF بوده و درب راننده باز شود، چراغ گودال به مدت ۳۰ ثانیه روشن می شود. اگر درب راننده ظرف مدت ۳۰ ثانیه بسته شود، چراغ گودال پس از ۱۵ ثانیه خاموش می شود. اگر درب راننده بسته و قفل شود، چراغ گودال بلافاصله خاموش می شود.

چراغ بدرقه چراغ گودال تنها اولین باری که درب راننده پس از خاموش شدن موتور باز شود، روشن می گردد.

## لامپ گودال (در صورت مجهز بودن)



## لامپ خوشامدگویی

زمانی که تمامی درب ها (و درب عقب) بسته و قفل هستند، اگر قفل درب ها با کلید هوشمند یا دکمه دستگیره درب باز شود، چراغ گودال برای مدت ۱۵ ثانیه روشن خواهد شد.

برای اطلاعات بیشتر به «سیستم خوشامدگویی» در این بخش مراجعه نمایید.

### برف پاک کن ها و شیشه شوی ها

A: کنترل سرعت برف پاک کن (جلو)

MIST - یک بار پاک کردن

O/OFF - خاموش

---/INT - پاک کردن متناوب

\*AUTO - پاک کردن اتوماتیک

1/LO - دور کند برف پاک کن

2/HI - دور تند برف پاک کن

B: تنظیم زمان پاک کردن متناوب

C: شستشو با پاک کردن مختصر (جلو)\*

D: کنترل برف پاک کن / شیشه شوی عقب

HI/2 - دور تند برف پاک کن

LO/1 - دور کند برف پاک کن

O/OFF - خاموش

E: شستشو با پاک کردن مختصر (عقب)

\* : در صورت مجهز بودن

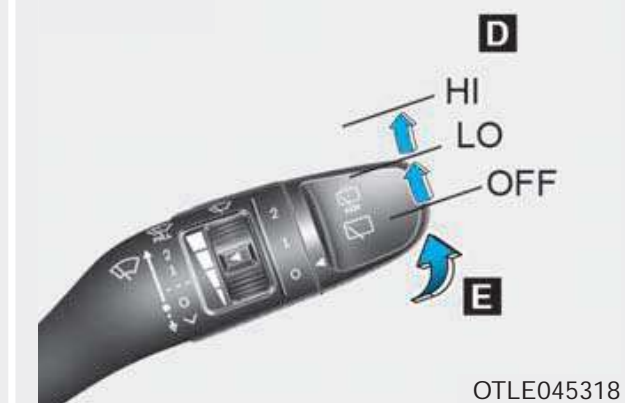
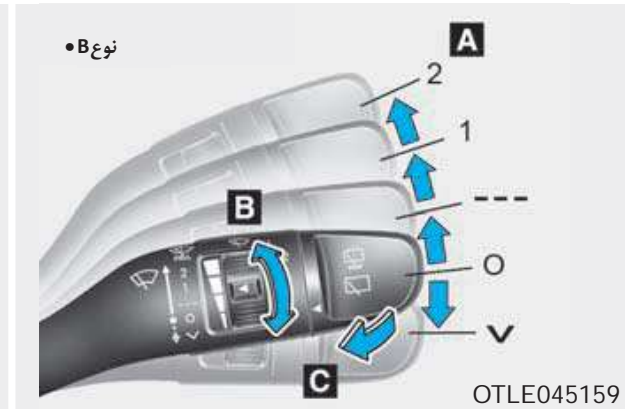

## برف پاک کن های شیشه جلو

زمانی که سوئیچ در وضعیت ON باشد، به نحو زیر عمل می کند.

MIST: برای یک دور پاک کردن، دسته برف پاک کن را به این (MIST) وضعیت جابجا نموده و رها کنید. در صورت نگه داشتن دسته برف پاک کن در این وضعیت، برف پاک کن ها به صورت مستمر کار خواهند کرد.

O/OFF: برف پاک کن در حال کار نیست.

---/INT: برف پاک کن به صورت متناوب در زمان های مساوی کار می کند. این حالت را در باران کم یا رگبار استفاده نمایید. برای تغییر سرعت دکمه گردشی کنترل سرعت را بچرخانید.

LO/1- دور کند برف پاک کن

HI/2- دور تند برف پاک کن

## اطلاعات

اگر برف یا یخ سنگینی روی شیشه جلو جمع شده است، پیش از استفاده از برف پاک کن، شیشه جلو را به مدت ۱۰ دقیقه یخ زدایی کرده یا تا زمان از بین رفتن برف/یخ صبر نمایید تا از عملکرد صحیح آن مطمئن باشید.

اگر برف یا یخ را پیش از استفاده از برف پاک کن پاک نکنید، ممکن است به سیستم برف پاک کن و شیشه شوی آسیب وارد نماید.

## شیشه شوی شیشه جلو



OTLE045164



OTLE045163



## کلید برف پاک کن و شیشه شوی شیشه عقب (در صورت مجهز بودن)

خودروی فرمان چپ

• نوع A



OTLE045165

• نوع B



OTLE045167

### ⚠️ اخطار

- جهت جلوگیری از آسیب احتمالی به پمپ شیشه شوی، از شیشه شوی زمانی که مخزن آن خالی است استفاده نکنید.
- جهت جلوگیری از آسیب احتمالی به برف پاک کن و شیشه جلو، برف پاک کن را هنگامی که شیشه جلو خشک است استفاده نکنید.
- جهت جلوگیری از آسیب احتمالی به بازوهای برف پاک کن و سایر اجزا، سعی در جابجایی برف پاک کن به صورت دستی نکنید.
- جهت جلوگیری از آسیب احتمالی به سیستم برف پاک کن و شیشه شوی، از مایعات شیشه شوی ضد یخ در فصل زمستان و هوای سرد استفاده کنید.

در وضعیت خاموش (O)، دسته برف پاک کن را به آرامی به سمت خود بکشید تا مایع شیشه شوی روی شیشه جلو اسپری شده و برف پاک کن ۱ تا ۳ بار عمل می نماید. اسپری و برف پاک کن تا زمانی که دسته برف پاک کن را رها نکنید به کار ادامه خواهند داد.

اگر شیشه شوی کار نمی کند، ممکن است نیاز باشد که مایع شیشه شوی به مخزن آن اضافه گردد.

اگر خودرو به شیشه شوی چراغ جلو مجهز باشد، مایع شیشه شوی همزمان روی چراغ های جلو نیز اسپری می شود زمانی که:

۱. سوئیچ در وضعیت ON باشد.

۲. کلید چراغ در وضعیت چراغ جلو باشد.

### ⚠️ خطر

زمانی که دمای بیرون زیر دمای یخ زدن است، همیشه شیشه جلو را با استفاده از یخ زدایی گرم نمایید تا از یخ زدن مایع شیشه شوی روی شیشه و تار شدن دید که می تواند به تصادف و در نتیجه آسیب های جدی و مرگ منتهی شود، جلوگیری کنید.



دسته برف پاک کن را جهت اسپری مایع شیشه شوی و پاک کردن آن به تعداد ۱ تا ۳ بار، به سمت دور شدن از خود فشار دهید. عملکرد شیشه شوی و برف پاک کن تا زمانی که دسته را رها نکنید ادامه پیدا خواهد کرد. (در صورت مجهز بودن)



کلید برف پاک کن و شیشه شوی عقب در انتهای دسته برف پاک کن و شیشه شوی قرار دارد. جهت فعال شدن کلید را به وضعیت مورد نظر بچرخانید.

2/HI - دور تند برف پاک کن

1/LO - دور کند برف پاک کن

OFF/O - خاموش

### نوع A

دوربین دید عقب می تواند با فشار دادن دکمه ON/OFF، زمانی که دوربین دید عقب فعال است، خاموش گردد. دکمه ON/OFF را یک بار دیگر جهت روشن شدن دوربین زمانی که موتور روشن بوده و دنده در وضعیت R (عقب) قرار دارد فشار دهید.



OTL045052

دوربین دید عقب زمانی که موتور روشن است و دنده در وضعیت R (عقب) قرار دارد، فعال خواهد شد.

این یک سیستم تکمیلی است که پشت خودرو را از طریق آینه یا صفحه مکان یابی هنگام عقب رفتن نمایش می دهد.

### سیستم کمک راننده

#### دوربین دید عقب (در صورت مجهز بودن)

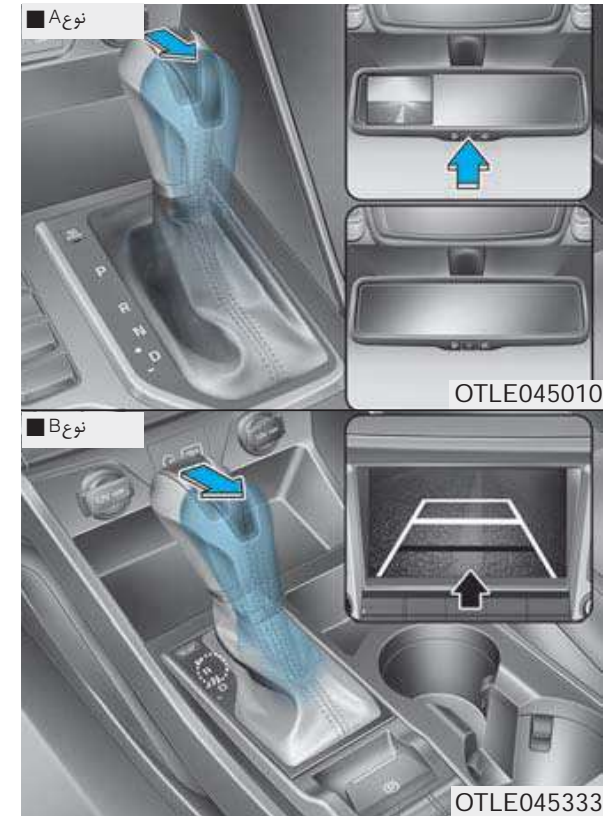

OTLE045010

OTLE045333

#### خطر

نمایشگر دوربین عقب یک دستگاه ایمنی نمی باشد. فقط به راننده جهت شناسایی موانعی که دقیقا پشت خودرو قرار دارد کمک می نماید. دوربین محیط کامل پشت خودرو را پوشش نمی دهد.

### ⚠️ خطر

- هیچوقت هنگام عقب رفتن، تنها به نمایشگر دوربین عقب تکیه نکنید.
- جهت جلوگیری از تصادف، همیشه اطراف خود را جهت اطمینان از عدم وجود اجسام یا موانع پیش از جابجایی خودرو به هر سمت بررسی نمایید.
- همیشه زمانی که خودرو به اجسام، عابرین پیاده و خصوصا کودکان نزدیک می شود، بیشتر دقت نمایید.

### اطلاعات

همیشه لنز دوربین دید عقب را تمیز نگه دارید. اگر لنز دوربین با موادی پوشانده شده باشد، ممکن است به درستی عمل نکند.

### سیستم کمک پارک دنده عقب (در صورت مجهز بودن)



سیستم کمک پارک دنده عقب به راننده در زمان حرکت به عقب با اعلام هشدار صوتی هنگام نزدیک شدن تا فاصله ۱۲۰ سانتیمتری (۵۰ اینچی) اجسام پشت خودرو، کمک می نماید.

این یک سیستم تکمیلی بود که اجسام را در فاصله معین و محل قرارگیری حسگرها شناسایی نموده و نمی تواند سایر اجسام محیط هایی که در آن ها سنسور نصب نشده را شناسایی نماید.

### ⚠️ خطر

جهت جلوگیری از تصادف، همیشه اطراف خودرو را جهت اطمینان از عدم وجود اجسام یا موانع پیش از جابجایی خودرو به هر سمت بررسی نمایید.

همیشه زمانی که خودرو به اجسام، عابرین پیاده و خصوصا کودکان نزدیک می شود، بیشتر دقت نمایید.

آگاه باشید که تمام اجسام با توجه به فاصله، اندازه یا جنس آن ها، روی صفحه قابل دیدن نبوده یا توسط حسگرها قابل شناسایی نیستند. این عوامل می تواند موجب محدودیت موثر بودن سیستم گردد.

## عملکرد سیستم کمک پارک دنده عقب

### شرایط عملکرد

- سیستم زمانی فعال می شود که سوئیچ در وضعیت ON باشد و به عقب حرکت کنید. با این وجود اگر سرعت خودرو از ۵ کیلومتر/ساعت (۳ مایل/ساعت) تجاوز نماید، سیستم ممکن است اجسام را شناسایی نکند.
- اگر سرعت خودرو از ۱۰ کیلومتر/ساعت (۶ مایل/ساعت) تجاوز نماید، سیستم با وجود شناسایی اجسام، به شما هشدار نخواهد داد.
- زمانی که بیش از دو جسم به طور همزمان شناسایی گردد، نزدیک ترین آن ها اول شناسایی می شود.

## انواع صداهای اخطار و نشانگرها

نشانگر	انواع صداهای اخطار
	زمانی که جسمی در فاصله ۱۲۰ تا ۶۰ سانتیمتری (۴۷ تا ۲۴ اینچی) از سپر عقب قرار دارد. صدای اخطار به صورت متناوب پخش می شود.
	زمانی که جسمی در فاصله ۶۰ تا ۳۰ سانتیمتری (۲۴ تا ۱۲ اینچی) از سپر عقب قرار دارد. صدای اخطار با فاصله های زمانی کمتر و سریع تر پخش می شود.
	زمانی که جسمی تا فاصله ۳۰ سانتیمتری (۱۲ اینچی) از سپر عقب قرار دارد. صدای اخطار به صورت ممتد پخش می شود.

### توجه

نشانگر واقعی ممکن است با تصویر فوق درباره اجسام و حسگرها متفاوت باشد. اگر نشانگر چشمک می زند، توصیه می شود خودرو توسط نمایندگی مجاز شرکت کرمان موتور بازدید و بررسی گردد.

اگر صدای اخطار شنیده نمی شود یا زمانی که دنده را به وضعیت R (عقب) تغییر می دهید، صدای اخطار به صورت ممتد شنیده می شود، این ممکن است نشان دهنده اختلال در سیستم کمک پارک باشد. اگر این اتفاق افتاد، توصیه می شود خودرو توسط نمایندگی مجاز شرکت کرمان موتور بازدید و بررسی گردد.

خاموش کردن سیستم کمک پارک دنده عقب  
(در صورت مجهز بودن)

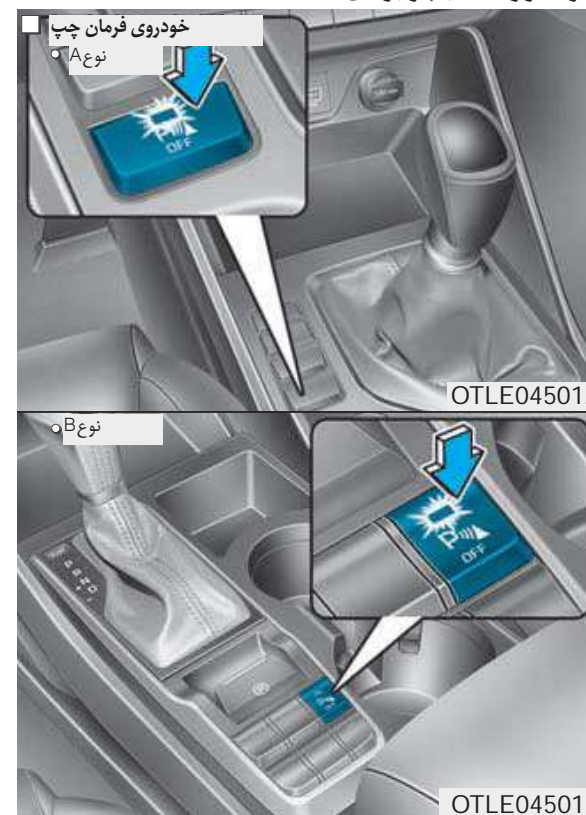

دکمه را جهت خاموش کردن سیستم کمک پارک دنده عقب فشار دهید. چراغ نشانگر روی دکمه روشن خواهد شد.

شرایط غیر قابل اجرا در سیستم کمک پارک سیستم کمک پارک ممکن است به درستی کار نکند زمانی که:

- رطوبت روی حسگر یخ زده باشد.
- حسگر توسط موادی مانند برف، آب یا درپوش حسگر پوشیده شده باشد.

احتمال اختلال در سیستم کمک پارک وجود دارد زمانی که:

- روی سطوح نامسطح مانند جاده‌های آسفالت نشده، سنگریزه، سرعت گیر و شیب رانندگی نمایید.
- صدای بسیار بلند اجسامی مانند بوق خودرو، موتور سیکلت‌ها یا ترمزهای بادی کامیون‌ها می‌تواند با حسگر تداخل ایجاد نماید.
- باران شدید یا پاشیده شدن آب اتفاق بیفتد.
- فرستنده‌های بی سیم یا تلفن‌های همراه نزدیک حسگر باشند.

حسگر با برف پوشیده شده باشد.  
لوازم جانبی غیر اصلی نصب شده باشد یا در ارتفاع سپر خودرو یا حسگرها تغییر داده شده باشد.

### سیستم کمک پارک (در صورت مجهز بودن)

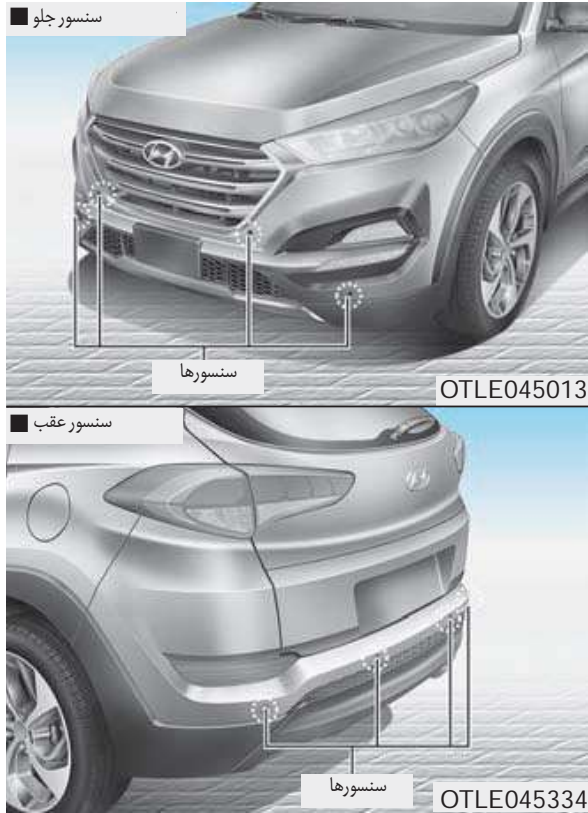

سیستم کمک پارک در زمان جابجایی خودرو در صورت شناسایی اجسامی در فاصله ۱۰۰ سانتی متر (۳۹ اینچ) از جلو و ۱۲۰ سانتیمتر (۴۷ اینچ) در پشت خودرو، به راننده کمک می نماید.

#### توجه

حسگر ممکن است اجسام نزدیک تر از ۳۰ سانتی متر (۱۲ اینچ) را شناسایی نکند یا ممکن است فاصله را اشتباه حس نماید.

#### توجه

از فشار دادن، خط انداختن یا ضربه زدن با اجسام سخت به حسگر خودداری نمایید زیرا موجب آسیب به سطح یا خود حسگر گردد.

#### خطر

گارانتی خودروی جدید شما شامل خسارات یا تصادفات خودرو یا جراحات سرنشینان که مربوط به سیستم کمک پارک عقب باشد، نمی گردد.

مسافت شناسایی ممکن است کاهش یابد زمانی که:

- دمای بیرون بسیار سرد یا گرم باشد.
- اجسام غیرقابل شناسایی کوچک تر از ۱ متر (۴۰ اینچ) و باریک تر از ۱۴ سانتی متر (۶ اینچ) در قطر باشد.

اجسام زیر ممکن است توسط حسگر شناسایی نشوند:

- اجسام تیز یا باریک مانند طناب، زنجیر یا میله های کوچک
- اجسامی که فرکانس ارسال حسگر را جذب می نمایند مانند لباس، مواد اسفنجی یا برف.



## عملکرد سیستم کمک پارک

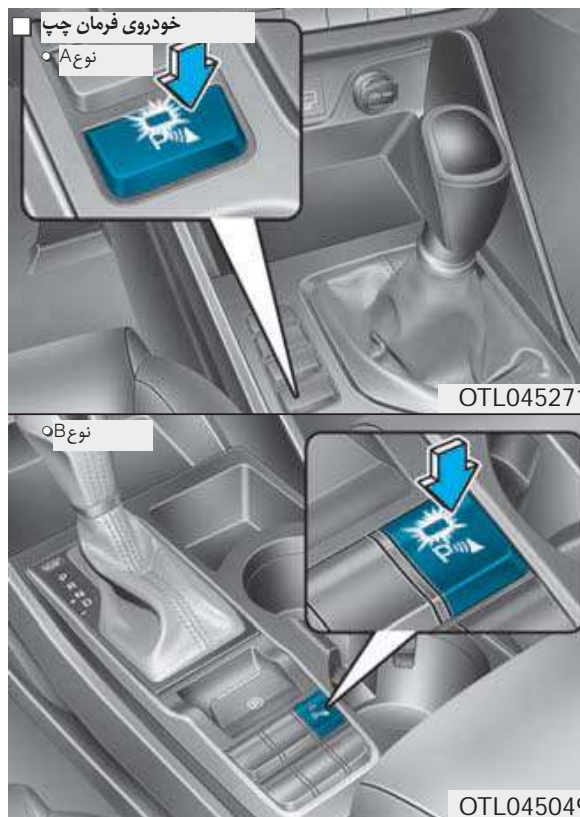

OTL045271

OTL045049

### شرایط عملکرد

این سیستم با فشار دادن دکمه سیستم کمک پارک فشار زمانی که موتور روشن است فعال می شود.

این یک سیستم تکمیلی بوده و اجسام را در فواصل مشخص و مکان حسگرها شناسایی می نماید و امکان شناسایی اجسامی که در مکان های دیگر که حسگر نصب نشده را ندارد.

### ⚠ خطر

- جهت جلوگیری از تصادف، همیشه اطراف خودرو را جهت اطمینان از عدم وجود اجسام یا موانع پیش از جابجایی خودرو به هر سمت بررسی نمایید.
- همیشه زمانی که خودرو به اجسام، عابرین پیاده و خصوصا کودکان نزدیک می شود، بیشتر دقت نمایید.
- آگاه باشید که تمام اجسام با توجه به فاصله، اندازه یا جنس آن ها، روی صفحه قابل دیدن نبوده یا توسط حسگرها قابل شناسایی نیستند. این عوامل می تواند موجب محدودیت موثر بودن سیستم گردد.

### انواع صداهای اخطار و نشانگرها

صدای اخطار	چراغ هشدار		مسافت تا جسم	
	زمان رانندگی به سمت جلو	زمان رانندگی به سمت عقب	زمان رانندگی به سمت جلو	
بوق اخطار به صورت متناوب به صدا در می آید.	-		جلو	۱۰۰ سانتیمتر ۶۱ سانتیمتر
بوق اخطار به صورت متناوب به صدا در می آید.		-	عقب	۱۲۰ سانتیمتر ۶۱ سانتیمتر
بوق اخطار به صورت متناوب و سریعتر به صدا در می آید.			جلو	۶۰ سانتیمتر
بوق اخطار به صورت متناوب و سریعتر به صدا در می آید.			عقب	۳۱ سانتیمتر
بوق اخطار به صورت ممتد به صدا در می آید.			جلو	۳۰ سانتیمتر
بوق اخطار به صورت ممتد به صدا در می آید.			عقب	

- دکمه سیستم کمک پارک زمانی که دنده را در وضعیت R (عقب) قرار دهید، به صورت اتوماتیک روشن شده و فعال می شود. با این وجود اگر سرعت خودرو از ۱۰ کیلومتر/ساعت (۶ مایل/ساعت) تجاوز نماید، سیستم حتی در صورت شناسایی اجسام به شما اخطار نخواهد داد و اگر سرعت از ۲۰ کیلومتر/ساعت (۱۲ مایل/ساعت) تجاوز نماید، سیستم به صورت اتوماتیک خاموش می شود. برای روشن کردن سیستم دکمه سیستم کمک پارک را فشار دهید.

- زمانی که بیش از دو جسم به طور همزمان شناسایی گردد، نزدیک ترین آن ها اول شناسایی می شود.

### اطلاعات

- نشانگر واقعی ممکن است با تصویر فوق درباره اجسام و حسگرها متفاوت باشد. اگر نشانگر چشمک می زند، توصیه می شود خودرو توسط نمایندگان مجاز شرکت کرمان موتور بازدید و بررسی گردد.

- اگر صدای اخطار شنیده نمی شود یا زمانی که دنده را به وضعیت R (عقب) تغییر می دهید، صدای اخطار به صورت ممتد شنیده می شود، این ممکن است نشان دهنده اختلال در سیستم کمک پارک باشد. اگر این اتفاق افتاد، توصیه می شود خودرو توسط نمایندگان مجاز شرکت کرمان موتور بازدید و بررسی گردد.



## شرایط غیر قابل اجرا در سیستم کمک پارک

سیستم کمک پارک ممکن است به درستی کار نکند زمانی که:

- رطوبت روی حسگر یخ زده باشد.
- حسگر توسط موادی مانند برف، آب یا درپوش حسگر پوشیده شده باشد.

احتمال اختلال در سیستم کمک پارک وجود دارد زمانی که:

- روی سطوح نامسطح مانند جاده های آسفالت نشده، سنگریزه، سرعت گیر و شیب رانندگی نمایید.
- صدای بسیار بلند اجسامی مانند بوق خودرو، موتور سیکلت ها یا ترمزهای بادی کامیون ها می تواند با حسگر تداخل ایجاد نماید.
- باران شدید یا پاشیده شدن آب اتفاق بیفتد.
- فرستنده های بی سیم یا تلفن های همراه نزدیک حسگر باشند.
- حسگر با برف پوشیده شده باشد.
- لوازم جانبی غیر اصلی نصب شده باشد یا در ارتفاع سپر خودرو یا حسگرها تغییر داده شده باشد.

مسافت شناسایی ممکن است کاهش یابد زمانی که:

- دمای بیرون بسیار سرد یا گرم باشد.
- اجسام غیر قابل شناسایی کوچک تر از ۱ متر (۴۰ اینچ) و باریک تر از ۱۴ سانتی متر (۶ اینچ) در قطر باشد.
- اجسام زیر ممکن است توسط حسگر شناسایی نشوند:
- اجسام تیز یا باریک مانند طناب، زنجیر یا میله های کوچک
- اجسامی که فرکانس ارسالی حسگر را جذب می نمایند مانند لباس، مواد اسفنجی یا برف.

**i** اطلاعات

حسگر ممکن است اجسام نزدیک تر از ۳۰ سانتی متر را شناسایی نکند یا ممکن است فاصله را اشتباه حس نماید.

**توجه**

از فشار دادن، خط انداختن یا ضربه زدن با اجسام سخت به حسگر خودداری نمایید زیرا موجب آسیب به سطح یا خود حسگر گردد.

**خطر**

گارانتی خودروی جدید شما شامل خسارات یا تصادفات خودرو یا جراحات سرنشینان که مربوط به سیستم کمک پارک عقب باشد، نمی‌گردد.

## گرمکن

## توجه

جهت جلوگیری از آسیب به سیم‌های چسبیده شده به سطح داخلی شیشه عقب، هیچ‌وقت از ابزار تیز یا شیشه‌شویی که مواد ساینده دارد، برای تمیز کردن شیشه استفاده نکنید.

اطلاعات *i*

اگر می‌خواهید شیشه جلو را یخ‌زدایی یا مه‌زدایی نمایید، به "یخ‌زدایی و مه‌زدایی شیشه جلو" در این بخش مراجعه نمایید.

## گرمکن شیشه عقب

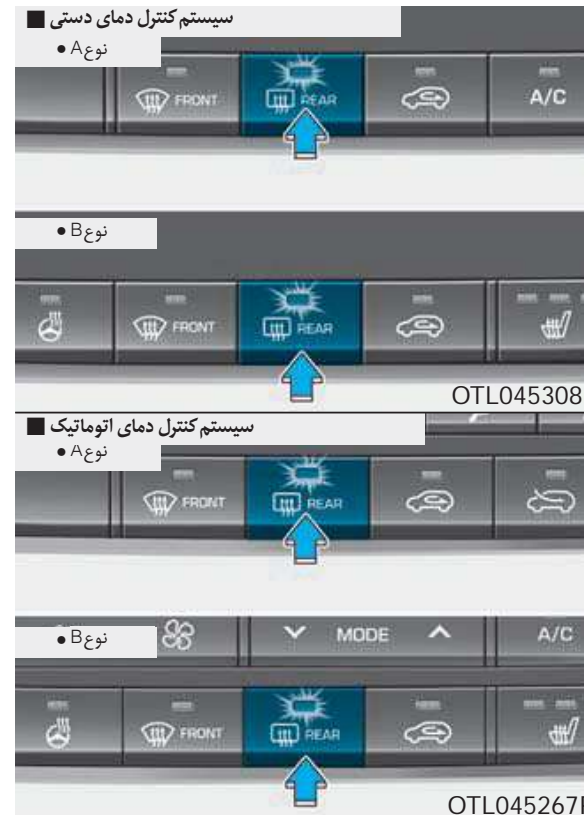

گرمکن شیشه را جهت حذف یخ، مه از سطح داخلی و بیرونی، زمانی که موتور روشن باشد، گرم می‌کند.

- برای فعال کردن گرمکن شیشه عقب، دکمه گرمکن شیشه عقب را که وسط پنل سوئیچ

قرار گرفته را فشار دهید. چراغ نشانگر روی دکمه گرمکن روشن می‌شود.

- برای خاموش کردن گرمکن دکمه گرمکن شیشه عقب را مجدداً فشار دهید.

اطلاعات *i*

- اگر برف یا یخ سنگینی روی شیشه عقب جمع شده است، پیش از استفاده از برف پاک‌کن عقب، برف را به صورت دستی پاک نمایید.

- گرمکن شیشه عقب به صورت اتوماتیک پس از ۲ دقیقه یا زمانی که دکمه روشن/خاموش موتور در وضعیت OFF قرار گیرد، خاموش می‌شود.

## گرمکن آینه جانبی (در صورت مجهز بودن)

اگر خودروی شما مجهز به گرمکن آینه جانبی باشد، به صورت همزمان با روشن شدن گرمکن شیشه عقب فعال خواهد شد.

## ضد یخ برف پاک‌کن جلو

اگر خودروی شما مجهز به یخ‌زدای برف پاک‌کن باشد، به صورت همزمان با روشن شدن گرمکن شیشه عقب فعال خواهد شد.

سیستم کنترل دمای دستی (در صورت مجهز بودن)

■ نوع A



۱. ولوم دور فن
۲. ولوم کنترل دما
۳. دکمه های انتخاب حالت
۴. دکمه یخ زدا و مه زدای شیشه جلو
۵. دکمه گرمکن شیشه عقب
۶. دکمه کنترل ورودی هوا
۷. دکمه تهویه هوا A/V \*

\* در صورت مجهز بودن

■ نوع B



OTL045207/OTL045207R

انتخاب حالت

گرمایش و تهویه هوا

خودروی فرمان چپ

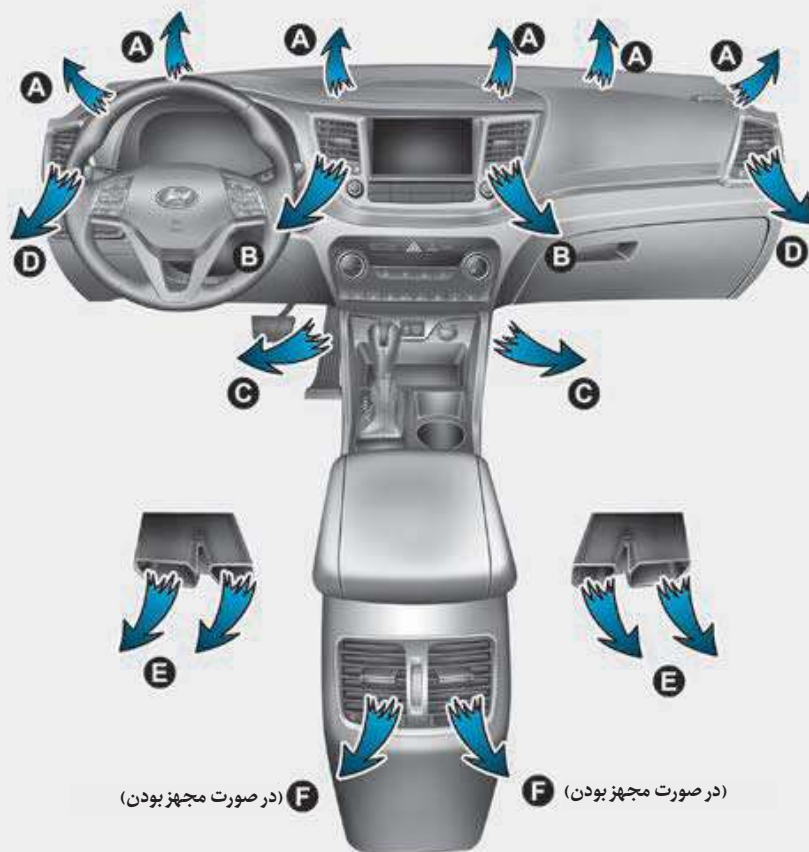

OTLE045173

۱. روشن کردن موتور
۲. تنظیم حالت به وضعیت مورد نظر جهت بهبود تاثیر گرمایش و سرمایش
- گرمایش:
- سرمایش:
۳. تنظیم کنترل دما به وضعیت مورد نظر
۴. تنظیم ورودی هوا به وضعیت خروجی (تازه) هوای مورد نظر
۵. تنظیم سرعت فن به سرعت مورد نظر
۶. روشن کردن در صورت تمایل به استفاده از تهویه هوا



حداکثر A/C (در صورت مجهز بودن)

برای استفاده از حداکثر توان A/C، ولوم انتخاب حالت را تا انتها به سمت چپ بچرخانید. جریان هوا به سمت بالا تنه و صورت هدایت می شود.

در این حالت وضعیت های تهویه هوا و گردش مجدد هوا به صورت اتوماتیک انتخاب می شوند.



#### سطح کف / یخ زدایی (A, C, D, E)

بیشتر جریان هوا به سمت کف و شیشه جلو و جریان کمی به سمت یخ زدای شیشه های کناری هدایت می شود.



#### سطح یخ زدایی (A, D)

بیشتر جریان هوا به سمت شیشه جلو و جریان کمی به سمت یخ زدای شیشه های کناری هدایت می شود.



#### سطح صورت (B, D, F)

جریان هوا به سمت صورت و قسمت بالایی بدن هدایت می شود. به علاوه، هر خروجی می تواند جهت هدایت هوای خروجی تنظیم گردد.



#### دو-سطحی (B, C, D, E, F)

جریان هوا به سمت صورت و کف هدایت می شود.



#### سطح کف (A, C, E, D)

بیشتر جریان هوا به سمت کف و جریان کمی به سمت شیشه جلو و یخ زدای شیشه های کناری هدایت می شود.

## کنترل ورودی هوا

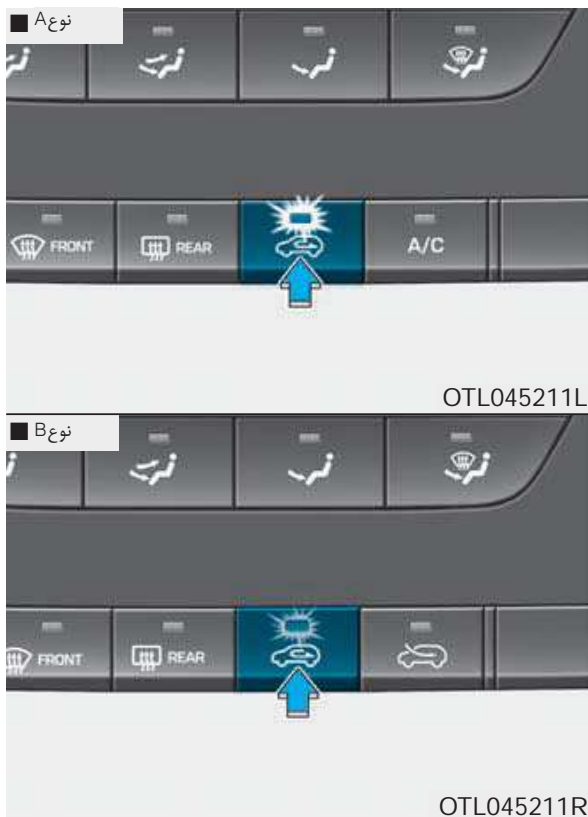

این دکمه جهت انتخاب وضعیت هوای بیرون (تازه) یا گردش مجدد هوا مورد استفاده قرار می‌گیرد. برای تغییر وضعیت ورودی هوا، دکمه را فشار دهید.

## کنترل دما (در صورت مجهز بودن)



ولوم کنترل دما به شما امکان کنترل دمای هوای در جریان از سیستم تهویه را می‌دهد. برای تغییر دمای هوا در قسمت سرنشینان، ولوم را برای هوای گرم یا داغ به سمت راست و هوای خنک به سمت چپ بچرخانید.



## دریچه‌های جلو داشبورد

دریچه‌های خروجی می‌تواند با استفاده از غلتک آن باز یا بسته شوند. همچنین می‌توانید سمت جریان هوا را با استفاده از اهرم کنترل دریچه تنظیم نمایید.



### خطر ⚠️

- عملکرد مستمر سیستم کنترل دما در حالت گردش مجدد هوا ممکن است موجب افزایش رطوبت داخل خودرو گشته و باعث مه گرفتن شیشه و محدود کردن دید گردد.
- از خوابیدن در خودرو هنگامی که تهویه هوا یا سیستم گرمایش روشن است، خودداری نمایید. ممکن است کاهش سطح اکسیژن و یا دمای بدن، موجب آسیب جدی و یا مرگ شود.
- عملکرد مستمر سیستم کنترل دما در حالت گردش هوای داخل می تواند موجب خستگی یا خواب آلودگی و از دست دادن کنترل خودرو شود. کنترل ورودی هوا را تا حد امکان در وضعیت گردش هوای بیرون (تازه) قرار دهید.

### اطلاعات **i**

لازم به تذکر است که استفاده طولانی مدت از وضعیت گردش هوای داخل در حالت گرمایش (بدون انتخاب تهویه هوا)، می تواند موجب مه گرفتن شیشه جلو و شیشه های جانبی شده و هوای بخش سرنشینان سنگین گردد.

به علاوه، استفاده طولانی مدت از وضعیت گردش هوای بیرون در حالت تهویه هوا می تواند موجب خشک شدن شدید هوای کابین گردد.

### وضعیت گردش هوای داخل

هنگامی که وضعیت گردش هوای داخل انتخاب شده باشد، هوای کابین به داخل سیستم تهویه هوا کشیده شده و با توجه به ویژگی انتخاب شده، گرم یا سرد می شود.



### وضعیت گردش هوای بیرون (تازه)

هنگامی که وضعیت گردش هوای بیرون انتخاب شده باشد، هوا از بیرون خودرو وارد شده و با توجه به ویژگی انتخاب شده، گرم یا سرد می شود.





## تهویه هوا (A/C) (در صورت مجهز بودن)



OTL045213L

دکمه A/C را جهت روشن شدن سیستم تهویه هوا فشار دهید (چراغ نشانگر روشن می‌شود). دکمه را مجدداً جهت خاموش کردن سیستم تهویه هوا فشار دهید.

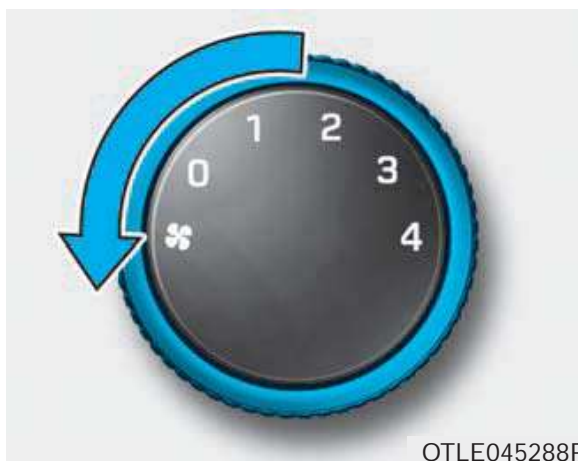

OTLE045288R

## برای خاموش کردن فن

برای خاموش کردن فن، ولوم کنترل دور فن را به وضعیت "ه" بچرخانید.

## توجه

کار کردن فن، زمانی که سوئیچ در وضعیت OFF قرار دارد می‌تواند موجب خالی شدن باتری گردد. فن را زمانی که موتور روشن است استفاده نمایید.

## کنترل دور فن

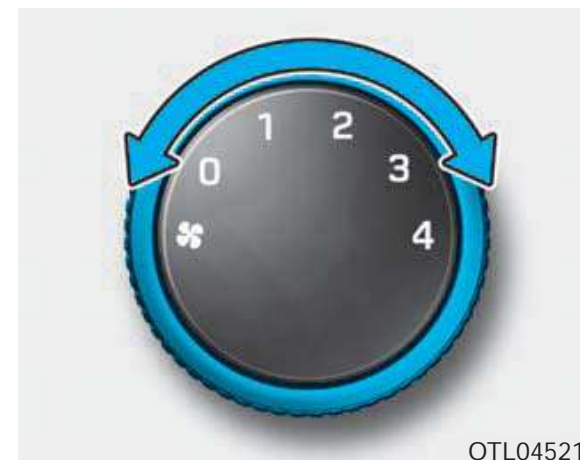

OTL045212

سوئیچ برای شروع فعالیت فن باید در وضعیت ON قرار داشته باشد.

ولوم کنترل دور فن به شما اجازه کنترل سرعت فن هوای ورودی از سیستم تهویه را می‌دهد.

برای تغییر دور فن، ولوم را برای سرعت بالاتر به سمت راست یا سرعت پایین‌تر به سمت چپ بچرخانید.

## عملکرد سیستم گردش هوا

۱. حالت را به وضعیت تغییر دهید.
۲. کنترل ورودی هوا را در وضعیت گردش هوای بیرون (تازه) قرار دهید.
۳. کنترل دما را به وضعیت مورد نظر تنظیم نمایید.
۴. کنترل دور فن را به سرعت مورد نظر تنظیم نمایید.

## گرمایش

۱. حالت را به وضعیت تغییر دهید.
۲. کنترل ورودی هوا را در وضعیت گردش هوای بیرون (تازه) قرار دهید.
۳. کنترل دما را به وضعیت مورد نظر تنظیم نمایید.
۴. کنترل دور فن را به سرعت مورد نظر تنظیم نمایید.
۵. اگر گرمایش بدون رطوبت مورد نظر است، سیستم تهویه هوا (در صورت مجهز بودن) را روشن نمایید.

اگر شیشه جلو مه میگیرد، حالت را به یا تغییر دهید.

## نکات عملکرد

- برای جلوگیری از ورود خاک یا دود ناخوشایند به خودرو از طریق سیستم گردش هوا، کنترل ورودی هوا را موقتا به وضعیت گردش هوای داخل تغییر دهید. از برگرداندن کنترل به گردش هوای بیرون (تازه) پس از رفع شدن شرایط برای ورود هوای تازه به خودرو اطمینان حاصل نمایید. این امر به راننده در هوشیار و راحت بودن کمک می نماید.

- هوا برای سیستم گرمایش/سرمایش از طریق شیارهای مقابل شیشه جلو کشیده می شود. باید دقت نمایید که این شیارها توسط برگ، برف، یخ یا سایر اجسام پوشیده نشده باشد.

- جهت جلوگیری از مه داخلی روی شیشه جلو، کنترل ورودی هوا را به وضعیت هوای تازه و دور فن را به وضعیت مورد نظر و سیستم تهویه هوا را روشن نموده و کنترل دما را به دمای مورد نظر تنظیم نمایید.

## تهویه هوا

سیستم تهویه هوای هیوندای با گاز کولر 134a-R یا 1234yf-R پر شده است.

۱. موتور را روشن کنید. دکمه تهویه هوا را فشار دهید.
۲. حالت را به وضعیت تغییر دهید.
۳. کنترل ورودی هوا را به وضعیت گردش هوای بیرون تغییر دهید.
۴. کنترل دور فن و کنترل دما را برای حداکثر راحتی تنظیم نمایید.

## اطلاعات

خودروی شما بر اساس قوانین کشورتان در زمان تولید با گاز کولر 134a-R یا 1234yf-R پر شده است. می توانید اطلاعات اینکه کدام خنک کننده در خودرو شما استفاده شده را روی برچسب نصب شده داخل درب موتور کسب نمایید. برای مکان نصب برچسب گاز کولر سیستم تهویه هوا به بخش ۸ مراجعه نمایید.

## توجه

سیستم خنک کننده فقط باید توسط متخصصان تایید شده و آموزش دیده جهت عملکرد ایمن و صحیح، سرویس شود.

سیستم خنک کننده باید در محوطه ای با تهویه هوای مناسب سرویس شود.

اوپراتور تهویه هوا هیچوقت نباید با نمونه جدا شده از خودروی استفاده شده یا اسقاطی تعویض یا تعمیر گردد. جایگزین جدید باید اوپراتور MAC تایید شده و دارای برچسب استاندارد SAE J2842 باشد.

## i اطلاعات

## نکات عملکرد سیستم تهویه هوا

- زمانی که از سیستم تهویه هوا استفاده می کنید، درجه دما را هنگام رانندگی در سربالایی یا ترافیک سنگین در صورت بالا بودن دمای هوای بیرون، به دقت نظارت نمایید. کارکرد سیستم تهویه هوا می تواند موجب داغ کردن موتور شود. می توانید به استفاده از فن ادامه دهید اما اگر درجه دما، داغ شدن موتور را نشان می دهد، سیستم تهویه هوا را خاموش کنید.
- زمانی که شیشه را در هوای مرطوب باز نمایید، سیستم تهویه هوا ممکن است باعث ایجاد قطره های آب داخل خودرو شود. با توجه به اینکه قطره های زیاد آب ممکن است به تجهیزات برقی خودرو آسیب برساند. تهویه هوا فقط باید با شیشه های بسته مورد استفاده قرار گیرد.
- زمانی که از سیستم تهویه هوا استفاده می کنید، ممکن است متوجه چکه کردن آب (یا حتی شره کردن) از زیر سمت سرنشین خودرو روی زمین شوید. این امر جزو خصوصیات طبیعی کارکرد سیستم است.
- اگر خودرو در هوای گرم زیر نور مستقیم آفتاب پارک شده باشد، شیشه را برای مدت کوتاهی باز نمایید تا هوای گرم داخل خودرو خارج شود.
- برای کم کردن رطوبت روی شیشه ها در روزهای بارانی یا شرجی، رطوبت داخل خودرو را با روشن کردن سیستم تهویه هوا کاهش دهید.
- در حین عملکرد سیستم تهویه هوا، ممکن است برخی اوقات در زمان کارکرد دوره ای کمپرسور تهویه هوا، متوجه تغییر کوچکی در دور موتور شوید. این امر جزو خصوصیات طبیعی کارکرد سیستم است.
- هر ماه جهت اطمینان از توان حداکثری سیستم، از سیستم تهویه هوا برای چند دقیقه استفاده نمایید.
- زمانی که از سیستم تهویه هوا استفاده می کنید، ممکن است متوجه چکه کردن آب (یا حتی شره کردن) از زیر سمت سرنشین خودرو روی زمین شوید. این امر جزو خصوصیات طبیعی کارکرد سیستم است.

## تعمیر و نگهداری

### سیستم فیلتر هوای کنترل دما

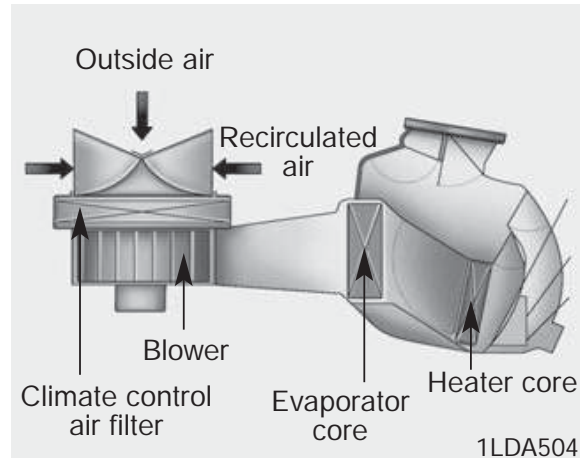

عملکرد سیستم تهویه هوا در وضعیت گردش هوای داخل بیشترین حالت خنک کنندگی را ارائه می نماید. با این وجود، استفاده مستمر در این حالت ممکن است موجب سنگین شدن هوا گردد.

در هنگام عملکرد سرمایشی، ممکن است برخی اوقات به دلیل ورود هوای مرطوب و سرمایش سریع متوجه جریان هوای مه آلود شوید. این امر جزو خصوصیات طبیعی کارکرد سیستم است.

## اطلاعات *i*

فیلتر را با توجه به زمانبندی تعمیر و نگهداری تعویض نمایید. اگر با خودرو در شرایطی مانند جاده های خاکی و سخت رانندگی شود، بازدید و تعویض فیلتر هوای کابین، بیش از حد معمول مورد نیاز خواهد بود.

زمانی که میزان جریان هوا به یکباره کاهش یابد، توصیه می شود که سیستم توسط نمایندگی مجاز شرکت کرمان موتور بررسی گردد.

## اطلاعات *i*

مهم است که نوع و میزان صحیح روغن و گاز کولر مورد استفاده قرار گیرد. در غیر این صورت، عملکرد غیر طبیعی یا آسیب به کمپرسور ممکن است اتفاق بیفتد.

فیلتر هوای کابین که پشت جعبه داشبورد نصب شده است، خاک یا هر نوع آلودگی دیگری که توسط سیستم گرمایشی و تهویه هوا وارد خودرو می شود را فیلتر می کند. اگر خاک یا سایر آلودگی ها با گذشت زمان در فیلتر جمع گردد، جریان هوا از دریچه های هوا ممکن است کاهش یابد که باعث تجمع رطوبت در سطح داخلی شیشه جلو حتی زمانی که وضعیت هوای بیرون (تازه) انتخاب شده باشد، می گردد. اگر این اتفاق افتاد، توصیه می شود که فیلتر هوای کابین توسط نمایندگی مجاز شرکت کرمان موتور تعویض شود.

هر علامت یا مشخصات روی برچسب گاز کولر سیستم تهویه هوا به معنی زیر می باشد:

۱. دسته بندی گاز کولر
۲. مقدار گاز کولر
۳. دسته بندی روغن کمپرسور کولر

می توانید اطلاعات نوع گاز کولری که در خودرو شما استفاده شده است را از روی برچسب نصب شده داخل درب موتور، کسب نمایید. برای مکان نصب برچسب گاز کولر سیستم تهویه هوا به بخش ۸ مراجعه نمایید.

### برچسب گاز کولر سیستم تهویه هوا



برچسب واقعی گاز کولر سیستم تهویه هوای داخل خودرو ممکن است با تصویر فوق تفاوت داشته باشد.

### خطر

توصیه می شود که سیستم تهویه هوا توسط نمایندگی مجاز شرکت کرمان موتور مورد سرویس قرار گیرد.

سرویس نامناسب ممکن است موجب آسیب جدی به شخص سرویس کار گردد.

## خطر

## خودروی مجهز شده به 134yf-R



به دلیل اینکه گاز کولر تحت فشار بسیار زیاد است، سیستم تهویه هوا باید فقط توسط متخصصان تایید شده و آموزش دیده سرویس شود. مهم است که از نوع و مقدار صحیح روغن و گاز کولر استفاده گردد.

در غیراین صورت ممکن است باعث آسیب به خودرو و جراحات فردی گردد.

توصیه می شود که سیستم تهویه هوا توسط نمایندگی مجاز شرکت کرمان موتور مورد سرویس قرار گیرد.

## بررسی مقدار گاز کولر سیستم تهویه هوا و روغن کمپرسور

زمانی که مقدار گاز کولر کم باشد، کارایی تهویه هوا کاهش می یابد. بیش از حد پر بودن نیز تاثیر بدی روی سیستم تهویه هوا می گذارد. به همین دلیل، اگر عملکرد غیر طبیعی اتفاق افتاد، توصیه می شود سیستم توسط نمایندگی مجاز شرکت کرمان موتور بازدید و بررسی شود.

## خطر

## خودروی مجهز شده به 134a-R



به دلیل اینکه گاز کولر تحت فشار بسیار زیاد است، سیستم تهویه هوا باید فقط توسط متخصصان تایید شده و آموزش دیده سرویس شود. مهم است که از نوع و مقدار صحیح روغن و گاز کولر استفاده گردد.

در غیراین صورت ممکن است باعث آسیب به خودرو و جراحات فردی گردد.

سیستم اتوماتیک کنترل دما (در صورت مجهز بودن)

نوع A



۱. ولوم کنترل دمای راننده
۲. ولوم کنترل دمای سرنشین
۳. دکمه (کنترل اتوماتیک) AUTO
۴. دکمه SYNC
۵. دکمه OFF
۶. دکمه کنترل دور فن
۷. دکمه انتخاب حالت

نوع B



۸. دکمه تهویه هوا
۹. دکمه یخ زدا و مه زدای شیشه جلو
۱۰. دکمه گرمکن شیشه عقب
۱۱. دکمه کنترل ورودی هوا
۱۲. صفحه اطلاعات کنترل دما

OTLE045267R/OTLE045266R



## گرمایش و تهویه هوای اتوماتیک



OTL045215

۱. دکمه AUTO را فشار دهید.

حالت ها، دور فن، ورودی هوا و تهویه ها به صورت اتوماتیک با توجه به تنظیمات دما کنترل می شوند.



OTL045216

۲. ولوم کنترل دما را برای تنظیم دمای مورد نظر بچرخانید.

اطلاعات **i**

- برای خاموش کردن ویژگی اتوماتیک، هر یک از دکمه های زیر را انتخاب نمایید:

- دکمه انتخاب حالت

- دکمه یخ زدایی شیشه جلو

- (دکمه را یک بار دیگر برای غیر فعال کردن ویژگی یخ زدایی شیشه جلو فشار دهید. علامت AUTO روی صفحه اطلاعات یک بار دیگر نمایش داده خواهد شد.)

- دکمه کنترل دور فن

ویژگی انتخاب شده زمانی که سایر ویژگی ها به صورت اتوماتیک کنترل می شود، به صورت دستی کنترل می گردد.

- برای راحتی شما، دکمه AUTO را استفاده کرده و دما را به ۲۳ درجه سانتیگراد (۷۳ درجه فارنهایت) تنظیم نمایید.





OTL045246

اطلاعات 

هیچوقت هیچ جسمی را برای کنترل بهتر سیستم گرمایشی و سرمایشی نزدیک حسگر قرار ندهید.

### گرمایش و تهویه هوای دستی

سیستم گرمایش و تهویه هوا می‌تواند به صورت دستی با فشار دادن دکمه‌های دیگر بجز دکمه AUTO تنظیم شود. در این شرایط سیستم به ترتیب با توجه به ترتیب انتخاب دکمه‌ها کار می‌کند. زمان فشار دادن هر دکمه‌ای بجز دکمه AUTO هنگامی استفاده از ویژگی اتوماتیک، ویژگی‌های انتخاب نشده به صورت اتوماتیک کنترل خواهد شد.

۵. دور فن را در دور مورد نظر تنظیم کنید.
۶. اگر تهویه هوا مطلوب است، سیستم تهویه مطبوع را روشن کنید.
- دکمه AUTO را جهت تبدیل به کنترل اتوماتیک کل سیستم فشار دهید.

۱. موتور را روشن کنید.

۲. وضعیت مورد نظر را تنظیم کنید.

جهت بهبود تاثیر گرمایش و سرمایش

گرمایش: 

سرمایش: 

۳. کنترل دما را به وضعیت مورد نظر تنظیم کنید.

۴. ورودی هوا را به وضعیت گردش هوای بیرون تنظیم کنید.

# انتخاب حالت

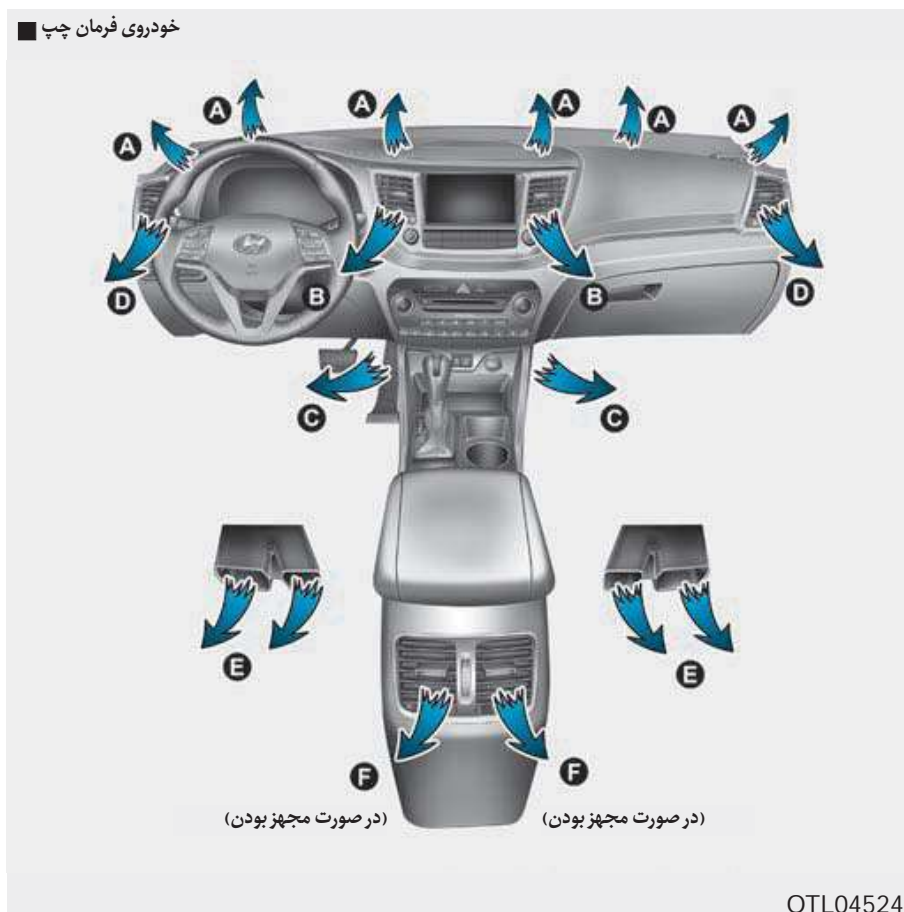

**سطح کف (A, C, E, D)**

بیشتر جریان هوا به سمت کف و جریان کمی به سمت شیشه جلو و یخ زدای شیشه‌های جانبی هدایت می‌شود.

**سطح کف / یخ زدایی (A, C, D, E)**

بیشتر جریان هوا به سمت کف و شیشه جلو و جریان کمی به سمت یخ زدای شیشه‌های جانبی هدایت می‌شود.

**سطح صورت (B, D, F)**

جریان هوا به سمت صورت و قسمت بالایی بدن هدایت می‌شود. به علاوه، هر خروجی می‌تواند جهت هدایت هوای خروجی تنظیم گردد.

**دو-سطحی (B, C, D, E, F)**

جریان هوا به سمت صورت و کف هدایت می‌شود.



OTL045291R



OTLE045217R

دکمه انتخاب حالت، مسیر (جهت) گردش هوا از طریق سیستم تهویه هوا را کنترل می‌نماید.

همچنین می توانید سمت جریان هوا را با استفاده از اهرم کنترل دریچه، مانند شکل تنظیم نمایید.



دریچه های جلو داشبورد

دریچه های خروجی می تواند با استفاده از غلتک آن باز یا بسته شوند. برای بستن دریچه، تا انتها به سمت چپ (عقب : پایین) بگردانید. برای باز کردن دریچه، تا وضعیت مورد نظر به سمت راست (عقب : راست) بگردانید.



سطح یخ زدایی (A)

بیشتر جریان هوا به سمت شیشه جلو و جریان کمی به سمت یخ زدای شیشه های جانبی هدایت می شود.

## کنترل دما



OTL045219

ولوم کنترل دما را برای تنظیم دمای مورد نظر بچرخانید.



OTL045220

## تنظیم دمای سمت راننده و سرنشین به صورت یکسان

## تنظیم دمای سمت راننده و سرنشین به صورت جداگانه

- دکمه "SYNC" را برای تنظیم جداگانه دمای سمت راننده و سرنشین مجددا فشار دهید. چراغ نشانگر دکمه خاموش می شود.
  - ولوم کنترل دمای سمت راننده را برای تنظیم دمای سمت راننده استفاده نمایید.
  - ولوم کنترل دمای سمت سرنشین را برای تنظیم دمای سمت سرنشین استفاده نمایید.
- دکمه "SYNC" را برای تنظیم یکسان دمای سمت راننده و سرنشین فشار دهید.
  - دمای سمت سرنشین مطابق با دمای سمت راننده تنظیم خواهد شد.
  - کنترل گردشی دمای سمت راننده را بچرخانید. دمای سمت راننده و سرنشین به صورت یکسان تنظیم خواهد شد.

## تبدیل واحد دما

اگر باتری خالی یا قطع شده باشد، حالت نمایش دما به سانتیگراد مجدداً تنظیم خواهد شد.

این عملکرد طبیعی است. می‌توانید حالت های دما را به شرح زیر از بین سانتی گراد و فارنهایت انتخاب نمایید.

- سیستم کنترل دمای اتوماتیک

هنگام فشار دادن دکمه OFF، دکمه AUTO را به مدت ۳ ثانیه یا بیشتر فشار دهید. دمای از سانتیگراد به فارنهایت یا از فارنهایت به سانتیگراد تغییر می‌کند.

- حالت "User Setting" در جلو داشبورد:

می‌توانید واحد دما را در "Other Features- Temperature Unit" تغییر دهید.

## کنترل ورودی هوا



این دکمه جهت انتخاب وضعیت گردش هوای بیرون (تازه) یا گردش هوای داخل مورد استفاده قرار می‌گیرد.

برای تغییر وضعیت ورودی هوا، دکمه را فشار دهید.

## وضعیت گردش هوای داخل

هنگامی که وضعیت گردش هوای داخل انتخاب شده باشد، هوای بخش سرنشینان به داخل سیستم تهویه هوا کشیده شده و با توجه به ویژگی انتخاب شده، گرم یا سرد می‌شود.



## وضعیت گردش هوای بیرون (تازه)

هنگامی که وضعیت گردش هوای بیرون انتخاب شده باشد، هوا از بیرون خودرو وارد شده و با توجه به ویژگی انتخاب شده، گرم یا سرد می‌شود.





**i** اطلاعات

- استفاده طولانی مدت از وضعیت گردش هوای داخل در حالت گرمایش (بدون انتخاب تهویه هوا)، می‌تواند موجب مه گرفتن شیشه جلو و شیشه‌های جانبی شده و هوای بخش سرنشینان سنگین گردد.
- به علاوه، استفاده طولانی مدت از وضعیت گردش هوای داخل در حالت تهویه هوا می‌تواند موجب خشک شدن شدید هوا در بخش سرنشینان گردد.

**⚠** خطر

- عملکرد مستمر سیستم کنترل دما در حالت گردش هوای بیرون ممکن است موجب افزایش رطوبت داخل خودرو گشته و باعث مه گرفتن شیشه و محدود کردن دید گردد.
- از خوابیدن در خودرو هنگامی که تهویه هوا یا سیستم گرمایش روشن است، خودداری نمایید. ممکن است کاهش سطح اکسیژن و یا دمای بدن، موجب آسیب جدی و یا مرگ شود.
- عملکرد مستمر سیستم کنترل دما در حالت گردش هوای داخل می‌تواند موجب خستگی یا خواب‌آلودگی و از دست دادن کنترل خودرو شود. کنترل ورودی هوا را تا حد امکان در وضعیت گردش هوای بیرون (تازه) قرار دهید.

## کنترل دور فن

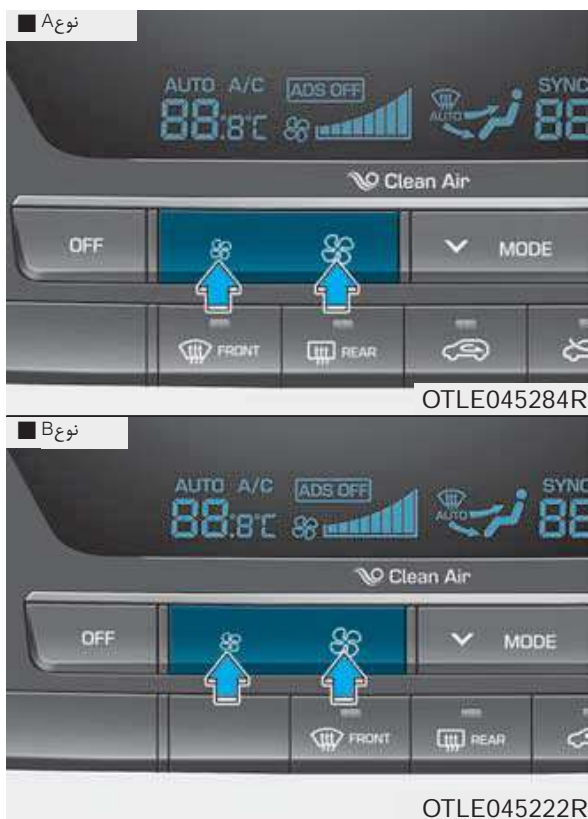

دور فن می‌تواند توسط فشار دادن دکمه کنترل دور فن به دور مورد نظر تنظیم گردد.

### حالت خاموش



OTLE045285R



OTLE045224R

دکمه OFF جلو را جهت خاموش کردن سیستم کنترل دما فشار دهید. با این وجود می توانید کماکان از دکمه های حالت و ورودی هوا تا زمانی که سوئیچ در وضعیت ON قرار دارد، استفاده نمایید.

### تهویه هوا



OTLE045286R



OTLE045223R

دکمه A/C را جهت روشن شدن سیستم تهویه هوا فشار دهید (چراغ نشانگر روشن می شود). دکمه را مجدداً جهت خاموش کردن سیستم تهویه هوا فشار دهید.

هرچه دور فن بالاتر باشد، هوای بیشتری در جریان خواهد بود.

فشار دادن دکمه OFF، فن را خاموش می کند.

#### توجه

کار کردن فن، زمانی که سوئیچ در وضعیت OFF قرار دارد می تواند موجب خالی شدن باتری گردد. فن را زمانی که موتور روشن است استفاده نمایید.





## عملکرد سیستم

## گردش هوا

۱. حالت را به وضعیت  تغییر دهید.
۲. کنترل ورودی هوا را در وضعیت گردش هوای بیرون (تازه) قرار دهید.
۳. کنترل دما را به وضعیت مورد نظر تنظیم نمایید.
۴. کنترل دور فن را به دور مورد نظر تنظیم نمایید.

## گرمایش

۱. حالت را به وضعیت  تغییر دهید.
۲. کنترل ورودی هوا را در وضعیت گردش هوای بیرون (تازه) قرار دهید.
۳. کنترل دما را به وضعیت مورد نظر تنظیم نمایید.
۴. کنترل دور فن را به دور مورد نظر تنظیم نمایید.
۵. اگر گرمایش بدون رطوبت مورد نظر است، سیستم تهویه هوا (در صورت مجهز بودن) را روشن نمایید.
- اگر شیشه جلو مه میگیرد، حالت را به  یا  تغییر دهید.

## نکات عملکرد

- برای جلوگیری از ورود خاک یا دود ناخوشایند به خودرو از طریق سیستم گردش هوا، کنترل ورودی هوا را موقتاً به وضعیت گردش هوای داخل تغییر دهید. از برگرداندن کنترل به گردش هوای بیرون (تازه) پس از رفع شدن شرایط برای ورود هوای تازه به خودرو اطمینان حاصل نمایید. این امر به راننده در هوشیار و راحت بودن کمک می نماید.
- هوا برای سیستم گرمایش/سرمایش از طریق شیارهای مقابل شیشه جلو کشیده می شود. باید دقت نمایید که این شیارها توسط برگ، برف، یخ یا سایر اجسام پوشیده نشده باشد.
- جهت جلوگیری از مه داخلی روی شیشه جلو، کنترل ورودی هوا را به وضعیت گردش هوای بیرون و دور فن را به وضعیت مورد نظر و سیستم تهویه هوا را روشن نموده و کنترل دما را به دمای مورد نظر تنظیم نمایید.

## تهویه هوا

- سیستم تهویه هوای هیوندای با گاز کولر 134a-R یا 1234yf-R پر شده است.
۱. موتور را روشن کنید. دکمه تهویه هوا را فشار دهید.
  ۲. حالت را به وضعیت  تغییر دهید.
  ۳. کنترل ورودی هوا را به وضعیت گردش هوای بیرون تغییر دهید.
  ۴. کنترل دور فن و کنترل دما را برای حداکثر راحتی تنظیم نمایید.

اطلاعات 

خودروی شما بر اساس قوانین کشورتان در زمان تولید با گاز کولر 134a-R یا 1234yf-R پر شده است. می توانید اطلاعات اینکه کدام خنک کننده در خودرو شما استفاده شده را روی برچسب نصب شده داخل درب موتور کسب نمایید. برای مکان نصب برچسب گاز کولر سیستم تهویه هوا به بخش ۸ مراجعه نمایید.

## توجه

- سیستم خنک کننده فقط باید توسط متخصصان تایید شده و آموزش دیده جهت عملکرد ایمن و صحیح، سرویس شود.
- سیستم خنک کننده باید در محوطه ای با تهویه هوای مناسب سرویس شود.
- اوپراتور تهویه هوا هیچوقت نباید با نمونه جدا شده از خودروی استفاده شده یا اسقاطی تعویض یا تعمیر گردد. جایگزین جدید باید اوپراتور MAC تایید شده و دارای برچسب استاندارد SAE J2842 باشد.

اطلاعات 

زمانی که از سیستم تهویه هوا استفاده می کنید، درجه دما را هنگام رانندگی در سربالایی یا ترافیک سنگین در صورت بالا بودن دمای هوای بیرون، به دقت نظارت نمایید. کارکرد سیستم تهویه هوای می تواند موجب داغ کردن موتور شود. می توانید به استفاده از فن ادامه دهید، اما اگر درجه دما، داغ شدن موتور را نشان می دهد، سیستم تهویه هوا را خاموش کنید.

- زمانی که شیشه را در هوای مرطوب باز نمایید، سیستم تهویه هوا ممکن است باعث ایجاد قطره های آب داخل خودرو شود. با توجه به اینکه قطره های زیاد آب ممکن است به تجهیزات برقی خودرو آسیب برساند. تهویه هوا فقط باید با شیشه های بسته مورد استفاده قرار گیرد.

## نکات عملکرد سیستم تهویه هوا

- اگر خودرو در هوای گرم زیر نور مستقیم آفتاب پارک شده باشد، شیشه را برای مدت کوتاهی باز نمایید تا هوای گرم داخل خودرو خارج شود.
- برای کم کردن رطوبت روی شیشه ها در روزهای بارانی یا شرعی، رطوبت داخل خودرو را با روشن کردن سیستم تهویه هوا کاهش دهید.
- در حین عملکرد سیستم تهویه هوا، ممکن است برخی اوقات در زمان کارکرد دوره ای کمپرسور تهویه هوا، متوجه تغییر کوچکی در دور موتور شوید. این امر جزو خصوصیات طبیعی کارکرد سیستم است.

هر ماه جهت اطمینان از توان حداکثری سیستم، از سیستم تهویه هوا برای چند دقیقه استفاده نمایید.

زمانی که از سیستم تهویه هوا استفاده می کنید، ممکن است متوجه چکه کردن آب (یا حتی شره کردن) از زیر سمت سرنشین خودرو روی زمین شوید. این امر جزو خصوصیات طبیعی کارکرد سیستم است.

عملکرد سیستم تهویه هوا در وضعیت گردش هوای داخل بیشترین حالت خنک کنندگی را ارائه می نماید. با این وجود، استفاده مستمر در این حالت ممکن است موجب سنگین شدن هوا گردد.

در هنگام عملکرد سرمایشی، ممکن است برخی اوقات به دلیل ورود هوای مرطوب و سرمایش سریع متوجه جریان هوای مه آلود شوید. این امر جزو خصوصیات طبیعی کارکرد سیستم است.

## تعمیر و نگهداری سیستم فیلتر هوای کنترل دما

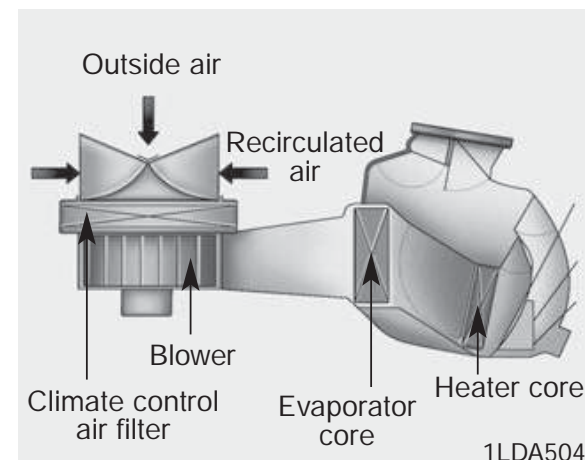

فیلتر هوای کابین که پشت جعبه داشبورد نصب شده است، خاک یا هر نوع آلودگی دیگری که توسط سیستم گرمایشی و تهویه هوا وارد خودرو می شود را فیلتر می کند. اگر خاک یا سایر آلودگی ها با گذشت زمان در فیلتر جمع گردد، جریان هوا از دریچه های هوا ممکن است کاهش یابد که باعث تجمع رطوبت در سطح داخلی شیشه جلو حتی زمانی که وضعیت هوای بیرون (تازه) انتخاب شده باشد، می گردد. اگر این اتفاق افتاد، توصیه می شود که فیلتر هوای کابین توسط نمایندگی مجاز شرکت کرمان موتور تعویض شود.

 اطلاعات **i**

- فیلتر را با توجه به زمانبندی تعمیر و نگهداری تعویض نمایید.
- اگر با خودرو در شرایطی مانند جاده های خاکی و سخت رانندگی شود، بازدید و تعویض فیلتر هوای کابین، بیش از حد معمول مورد نیاز خواهد بود.
- زمانی که میزان جریان هوا به یکباره کاهش یابد، توصیه می شود که سیستم توسط نمایندگی مجاز شرکت کرمان موتور بررسی گردد.

## برچسب گاز کولر سیستم تهویه هوا

مثال

• نوع A

!

① R-134a

③ PAG

② XXX±XXg

SAE J639

ODH044365R

• نوع B

!

① R-1234yf

③ PAG

② XXX±XXg

SAE J639 J2842 J2845

ODH043366

برچسب واقعی گاز کولر سیستم تهویه هوای داخل خودرو ممکن است با تصویر فوق تفاوت داشته باشد.

## خطر

## خودروی مجهز شده به 134yf-R



به دلیل اینکه گاز کولر تحت فشار بسیار زیاد است، سیستم تهویه هوا باید فقط توسط متخصصان تایید شده و آموزش دیده سرویس شود. مهم است که از نوع و مقدار صحیح روغن و گاز کولر استفاده گردد.

در غیر این صورت ممکن است باعث آسیب به خودرو و جراحات فردی گردد.

توصیه می‌شود که سیستم تهویه هوا توسط نمایندگی مجاز شرکت کرمان موتور مورد سرویس قرار گیرد.

## بررسی مقدار گاز کولر سیستم تهویه هوا و روغن کمپرسور

زمانی که مقدار گاز کولر کم باشد، کارایی تهویه هوا کاهش می‌یابد. بیش از حد پر بودن نیز تاثیر بدی روی سیستم تهویه هوا می‌گذارد. به همین دلیل، اگر عملکرد غیر طبیعی اتفاق افتاد، توصیه می‌شود سیستم توسط نمایندگی مجاز شرکت کرمان موتور بازدید و بررسی شود.

## خطر

## خودروی مجهز شده به 134a-R



به دلیل اینکه گاز کولر تحت فشار بسیار زیاد است، سیستم تهویه هوا باید فقط توسط متخصصان تایید شده و آموزش دیده سرویس شود. مهم است که از نوع و مقدار صحیح روغن و گاز کولر استفاده گردد.

در غیر این صورت ممکن است باعث آسیب به خودرو و جراحات فردی گردد.

هر علامت یا مشخصات روی برچسب گاز کولر سیستم تهویه هوا به معنی زیر می‌باشد:

۱. دسته بندی گاز کولر

۲. مقدار گاز کولر

۳. دسته بندی روغن کمپرسور کولر

می‌توانید اطلاعات نوع گاز کولری که در خودرو شما استفاده شده است را از روی برچسب نصب شده داخل درب موتور، کسب نمایید. برای مکان نصب برچسب گاز کولر سیستم تهویه هوا به بخش ۸ مراجعه نمایید.

### یخ زدایی و مه زدایی شیشه جلو



از وضعیت های یا در زمان عملکرد سرمایشی در هوای شرجی استفاده نکنید. تفاوت دمای هوای بیرون و دمای شیشه جلو می تواند موجب مه گرفتگی سطح خارجی شیشه جلو و باعث از دست دادن دید شود. در این شرایط، ولوم انتخاب حالت را به وضعیت ؛ و ولوم دور فن یا دکمه را به دور پایین تنظیم نمایید.

- برای حداکثر یخ زدایی، کنترل دما را تا انتهای راست/وضعیت داغ و کنترل دور فن را به آخرین سرعت تنظیم نمایید.
- اگر جریان باد گرم به سمت کف در زمان یخ زدایی یا مه زدایی، مورد نظر می باشد، حالت را به وضعیت کف-یخ زدایی تنظیم نمایید.
- پیش از رانندگی، تمام برف و یخ ها را از شیشه جلو، شیشه عقب، آینه های جانبی و تمامی پنجره های جانبی پاک نمایید.

- تمامی برف و یخ ها را از درب موتور و ورودی هوا را جهت بهبود اثر گرمایشی و یخ زدایی و همچنین کاهش احتمال مه گرفتگی داخل شیشه جلو، پاک نمایید.

### سیستم کنترل دمای دستی

#### جهت مه زدایی داخل شیشه جلو

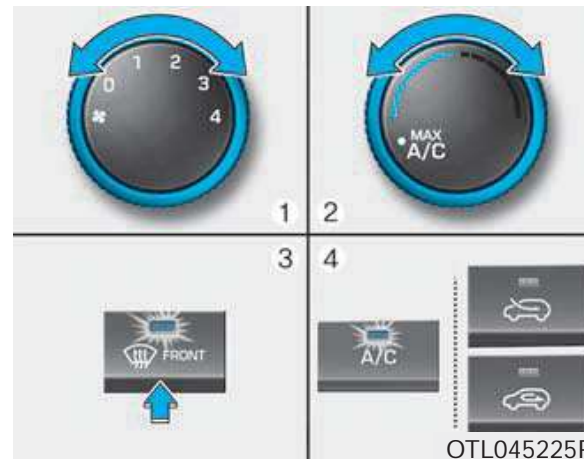

۱. هر سرعت فن بجز وضعیت "۰" را انتخاب کنید.
۲. دمای مورد نظر را انتخاب کنید.
۳. وضعیت یا را انتخاب کنید.

۴. حالت گردش هوای بیرونی (تازه) بصورت اتوماتیک انتخاب خواهد شد. به علاوه، تهویه هوا (در صورت مجهز بودن) به صورت اتوماتیک اگر حالت به وضعیت انتخاب شده باشد، روشن می گردد.

اگر تهویه هوا و وضعیت گردش هوای بیرون (تازه) بصورت اتوماتیک انتخاب نشده باشد، دکمه مربوطه را به صورت دستی فشار دهید.

اگر حالت های گردش هوای بیرونی (تازه) و دور بالاتر فن به صورت اتوماتیک انتخاب نشده باشد، دکمه مربوطه یا ولوم را به صورت دستی تنظیم نمایید.

اگر وضعیت انتخاب شده باشد، دور پایین فن به دور بالای فن خواهد شد.

### سیستم کنترل دمای اتوماتیک برای مه زدایی درون شیشه جلو

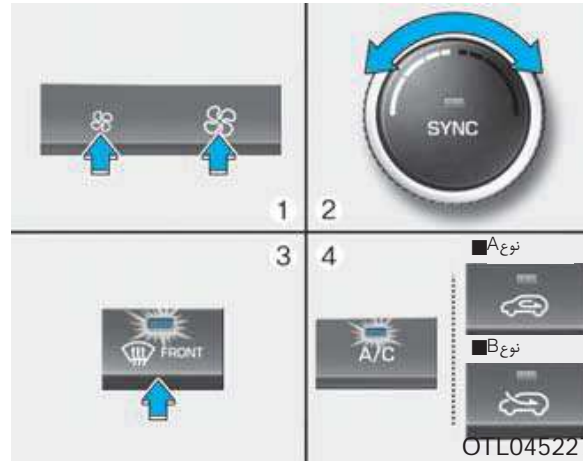

۱. دور فن مورد نظر را انتخاب کنید.

۲. دکمه مه زدایی را فشار دهید.

۳. دکمه مه زدا را فشار دهید.

۴. تهویه هوا با توجه به دمای محیط شناسایی شده روشن شده و حالت گردش هوای بیرونی (تازه) و دور بالاتر فن به صورت اتوماتیک انتخاب خواهد شد.

### برای یخ زدایی بیرون شیشه جلو



۱. دور فن را به بالاترین وضعیت (تا انتها به راست) تنظیم نمایید.

۲. دما را به وضعیت خیلی داغ تنظیم نمایید.

۳. وضعیت را انتخاب کنید.

۴. حالت های گردش هوای بیرونی (تازه) و تهویه هوا (در صورت مجهز بودن) به صورت اتوماتیک انتخاب خواهند شد.

## برای مه زدایی بیرون شیشه جلو

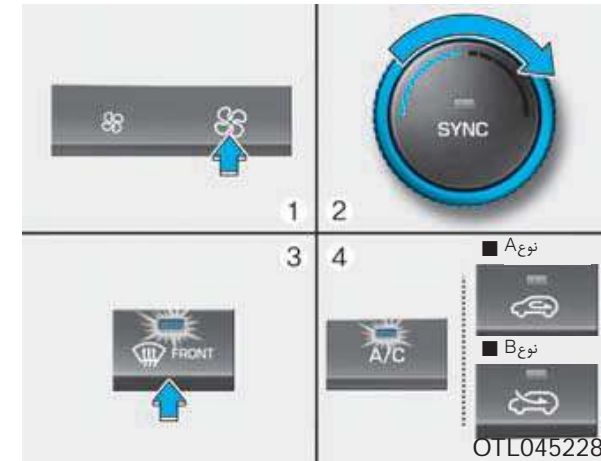

۱. دور فن را به بالاترین وضعیت انتخاب کنید.



۲. دما را به وضعیت خیلی داغ (HI) تنظیم نمایید.

۳. دکمه مه زدا  را فشار دهید.

۴. تهویه هوا با توجه به دمای محیط شناسایی شده روشن شده و حالت گردش هوای بیرونی (تازه) به صورت اتوماتیک انتخاب خواهد شد.

اگر وضعیت  انتخاب شده باشد، دور پایین فن به دور بالای فن خواهد شد.

## منطق مه زدایی (در صورت مجهز بودن)

جهت کاهش احتمال مه گرفتگی داخل شیشه جلو، ورودی هوا یا تهویه هوا به صورت اتوماتیک با توجه به وضعیت‌های مشخص مانند  یا  کنترل می‌شود. برای لغو یا برگشت منطق مه زدایی، به شرح زیر عمل نمایید.

## سیستم کنترل دمای دستی

۱. سوئیچ را در وضعیت ON قرار دهید.

۲. دکمه مه زدا  را فشار دهید.

۳. دکمه کنترل ورودی هوا را ۵ بار طی ۱۰ ثانیه فشار دهید.

نشانگر روی دکمه ورودی هوا ۳ بار با فواصل زمانی ۵، ثانیه چشمک می‌زند. این نشان دهنده لغو شدن منطق مه زدایی یا بازگشت به وضعیت برنامه ریزی شده می‌باشد.

اگر باتری خالی یا قطع شده باشد، وضعیت منطق مه زدایی مجدداً تنظیم می‌شود.



## سیستم کنترل دمای اتوماتیک

۱. سوئیچ را در وضعیت ON قرار دهید.

۲. دکمه مه زدا  را فشار دهید.

۳. همزمان با فشار دادن دکمه تهویه هوا (A/C)، دکمه کنترل ورودی هوا را حداقل ۵ بار طی مدت ۳ ثانیه فشار دهید.

صفحه اطلاعات کنترل دما ۳ بار با فواصل زمانی ۰,۵ ثانیه چشمک می زند. این نشان دهنده لغو شدن منطق مه زدایی یا بازگشت به وضعیت برنامه ریزی شده می باشد.

اگر باتری خالی یا قطع شده باشد، وضعیت منطق مه زدایی مجدداً تنظیم می شود.

## سیستم مه زدایی اتوماتیک

(فقط برای سیستم کنترل دمای اتوماتیک، در صورت مجهز بودن)



OTL045088

مه زدایی اتوماتیک، احتمال مه گرفتگی داخل شیشه جلورا توسط شناسایی میزان رطوبت آن کاهش می دهد.

سیستم مه زدایی اتوماتیک، احتمال مه گرفتگی داخل شیشه جلورا توسط شناسایی میزان رطوبت آن کاهش می دهد.

سیستم مه زدایی اتوماتیک، زمان روشن بودن سیستم گرمایشی یا تهویه هوا عمل خواهد کرد.

اطلاعات 

سیستم مه زدایی اتوماتیک ممکن است زمانی که دمای بیرون کمتر از ۱۰- سانتیگراد باشد، به درستی کار نکند.



زمانی که سیستم مه زدایی اتوماتیک عمل می‌کند، نشانگر آن روشن خواهد شد.

اگر سطوح بالاتری از رطوبت شناسایی گردد، سیستم مه زدایی اتوماتیک به ترتیب زیر عمل خواهد کرد:

مرحله ۱: وضعیت هوای بیرونی

مرحله ۲: عملکرد تهویه هوا

مرحله ۳: دمیدن هوا به سمت شیشه جلو

مرحله ۴: افزایش جریان هوا به سمت شیشه جلو

اگر زمانی که سیستم مه زدایی اتوماتیک روشن است، تهویه هوا خاموش باشد یا وضعیت گردش هوای داخل به صورت دستی انتخاب شده باشد، نشانگر سیستم مه زدایی اتوماتیک ۳ بار به نشانه لغو شدن عملیات دستی چشمک خواهد زد.

برای لغو یا تنظیم سیستم مه زدایی اتوماتیک:

- دکمه مه زدای شیشه جلو را زمانی که سوئیچ در وضعیت ON قرار دارد، به مدت ۳ ثانیه فشار دهید. زمانی که سیستم مه زدایی لغو شد، علامت ADS OFF ۳ بار چشمک زده و نوشته ADS OFF روی صفحه اطلاعات کنترل دما نمایش داده می‌شود.
- هنگام تنظیم سیستم مه زدایی اتوماتیک، علامت ADS OFF ۶ بار چشمک می‌زند.

### اطلاعات *i*

- زمانی که تهویه هوا توسط سیستم مه زدای اتوماتیک روشن شده باشد، اگر سعی نمایید تهویه هوا را خاموش کنید، نشانگر ۳ بار چشمک زده و تهویه هوا خاموش نخواهد شد.
- برای کارایی بیشتر، وضعیت گردش هوای داخل را هنگامی که سیستم مه زدای اتوماتیک کار می‌کند، انتخاب نمایید.

### توجه

- درپوش حسگری که روی شیشه جلودر گوشه بالایی سمت راننده نصب شده را جدا نکنید.
- بخش‌های سیستم ممکن است آسیب دیده و شامل گارانتی خودروی شما نشود.

## سایر ویژگی های کنترل دما

### یونیزه کننده هوا (در صورت مجهز بودن)

زمانی که سوئیچ در وضعیت ON قرار گیرد، ویژگی هوای تازه به صورت اتوماتیک روشن می شود.

همچنین زمانی که سوئیچ در وضعیت OFF قرار گیرد، ویژگی هوای تازه به صورت اتوماتیک خاموش می شود.

### گردش هوای داخل از سانروف (در صورت مجهز بودن)

اگر زمانی که سیستم گرمایشی یا تهویه هوا در حال کار است، سانروف باز شود، وضعیت گردش هوای بیرونی (تازه) بصورت اتوماتیک جهت تهویه هوای خودرو انتخاب خواهد شد. سپس اگر وضعیت گردش هوای داخل را انتخاب نمایید، پس از ۳ دقیقه، وضعیت گردش هوای بیرونی (تازه) بصورت اتوماتیک انتخاب می شود.

اگر سانروف را ببندید، حالت ورودی هوا به حالت قبلی تغییر خواهد کرد.

### محفظه بار

#### خطر

هیچوقت فندک، کپسول گاز یا سایر مواد قابل احتراق/انفجار را داخل خودرو نگذارید. این مواد در صورتی که خودرو برای مدت طولانی در معرض هوای داغ قرار گیرد، ممکن است آتش گرفته و یا منفجر شود.

#### خطر

همیشه در زمان رانندگی درپوش‌های محفظه بار را بسته نگه دارید. اجسام موجود در خودرو شما با همان سرعت خودرو در حال حرکت هستند. اگر مجبور به ترمز یا گردش سریع شوید یا تصادفی رخ دهد، اجسام ممکن است از محفظه بار بیرون آمده و در صورت برخورد با سرنشینان موجب آسیب آن‌ها گردد.

### توجه

جهت جلوگیری از احتمال سرقت، اجناس قیمتی را در محفظه بار رها نکنید.

### محفظه کنسول وسط



برای باز کردن:

۱. اهرم را بکشید (۱)

### جعبه خاک کننده (در صورت مجهز بودن)



می توانید قوطی های نوشیدنی یا سایر موارد را در جعبه خاک کننده نگهداری کنید.

### خطر

همیشه جعبه داشبورد را پس از استفاده ببندید. درب باز جعبه داشبورد ممکن است حتی در صورتی که سرنشین کمربند ایمنی بسته باشد، در زمان تصادف موجب آسیب جدی شود.

### جعبه داشبورد



برای باز کردن جعبه داشبورد، دسته را کشیده و جعبه داشبورد به صورت اتوماتیک باز می شود. جعبه داشبورد را پس از استفاده ببندید.

۱. تهویه هوا را روشن کنید.

۲. اهرم باز/بسته کردن (۱) دریچه داخل جعبه داشبورد را به وضعیت OPEN بچرخانید.

۳. زمانی که جعبه خنک کننده مورد استفاده قرار نمی‌گیرد، اهرم (۱) را به وضعیت CLOSE بچرخانید.

#### توجه

اگر اجسام داخل جعبه خنک کننده دریچه را مسدود نمایند، کارایی خنک کنندگی جعبه خنک کننده کاهش می‌یابد.

#### نگهدارنده عینک (در صورت مجهز بودن)



برای باز کردن:

پوشش را فشار داده و نگهدارنده به آرامی باز می‌شود. عینک خود را داخل درب محفظه در حالتی که لنز عینک به سمت بیرون باشد قرار دهید.

برای بستن:

درب را به وضعیت اصلی فشار دهید. از بسته بودن نگهدارنده عینک هنگام رانندگی مطمئن شوید.

#### ⚠️ خطر

- از نگهداری اجسام دیگر بجز عینک در محفظه نگهدارنده عینک خودداری نمایید. اجسام دیگر ممکن است در زمان تصادف یا توقف ناگهانی از محفظه بیرون افتاده و موجب آسیب به سرنشینان داخل خودرو گردد.
- نگهدارنده عینک را زمانی که خودرو در حال حرکت است، باز نکنید. دید آینه عقب ممکن است توسط نگهدارنده عینک مسدود گردد.
- عینک را با اجبار داخل نگهدارنده جا ندهید. ممکن است که اگر تلاش کنید که با اجبار آن را باز کنید، عینک در نگهدارنده گیر کرده باشد و باعث آسیب بدن گردد.

## ویژگی های داخلی

### زیر سیگاری (در صورت مجهز بودن)

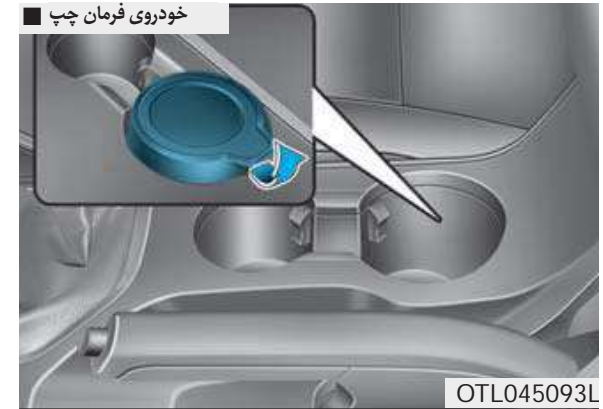

برای استفاده از زیر سیگاری، درپوش را باز نمایید.

جهت تمیز کردن زیر سیگاری:

مخزن پلاستیکی را باید از طریق چرخاندن درپوش در جهت خلاف عقربه های ساعت و بیرون کشیدن آن به سمت بالا، جدا نمایید.

#### خطر

قرار دادن کبریت یا سیگارهای روشن همراه با سایر مواد قابل احتراق ممکن است موجب آتش سوزی گردد.

## جالیوانی

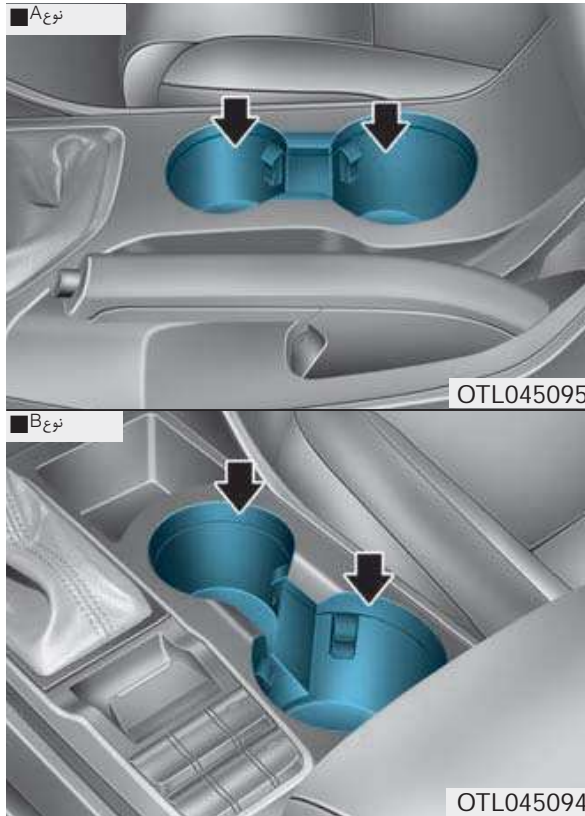

## جلو

لیوان ها یا قوطی های نوشیدنی کوچک می تواند داخل جالیوانی قرار داده شود.



**خطر**

قوطی ها و بطری ها را از نور مستقیم خورشید دور نگه دارید و آن ها را در خودروی داغ قرار ندهید. ممکن است منفجر شوند.

**توجه**

در حین رانندگی جهت جلوگیری از ریختن نوشیدنی ها، آن ها را بسته نگه دارید. اگر مایعات ریخته شوند، ممکن است داخل سیستم الکتریکی / الکترونیکی خودرو رفته و موجب آسیب قطعات آن ها گردد.

زمانی که مایعات ریخته شده را تمیز می نمایید، جا لیوانی را با دمای بالا خشک نکنید، ممکن است موجب آسیب جا لیوانی شود.

**خطر**

- از شروع و ترمز ناگهانی زمانی که جا لیوانی در حال استفاده است، جهت جلوگیری از ریختن نوشیدنی، خودداری نمایید. سوختگی بر اثر این حوادث ممکن است موجب از دست دادن کنترل خودرو و در نتیجه تصادف شود.
- زمانی که خودرو در حال حرکت است، از قرار دادن لیوان های بدون درب یا غیر ایمن، بطری ها، قوطی ها و غیره که حاوی مایعات داغ هستند، در جا لیوانی خودداری نمایید. در صورت توقف ناگهانی یا برخورد ممکن است آسیب اتفاق بیفتد.
- تنها از لیوان های نرم استفاده نمایید، لیوان های سخت می تواند در هنگام تصادف به شما آسیب برساند.



OTL045096

**عقب**

برای باز کردن درپوش:

زیر آرنجی را جهت استفاده از جا لیوانی به سمت پایین بکشید.

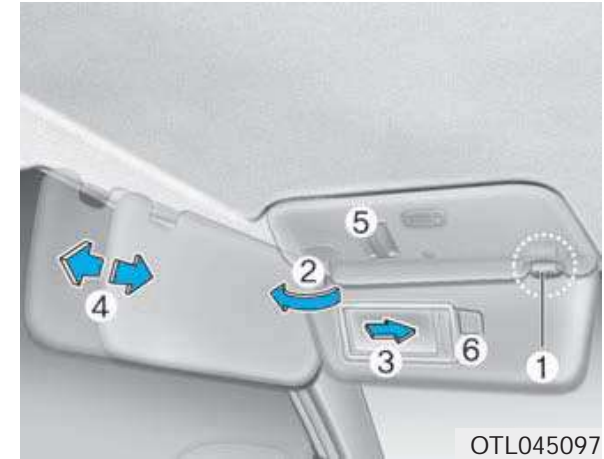

OTL045097

برای استفاده از آفتابگیر، آن را به سمت پایین بکشید.

برای استفاده از آفتابگیر برای شیشه جانبی، آن را به سمت پایین کشیده، از داخل گیره (۱) بیرون آورده و به سمت (۲) مورد نظر بچرخانید.

برای استفاده از آینه بالای سر، آفتابگیر را پایین آورده و درپوش آینه (۳) را به صورت کشویی باز نمایید.

آفتابگیر را در صورت نیاز به سمت جلو یا عقب (۴) تنظیم نمایید. از نگه دارنده بلیت (۵ و ۶) جهت نگهداری بلیت ها استفاده نمایید.

### اطلاعات **i**

درپوش آینه بالای سر را به صورت کامل بسته و آفتابگیر را پس از استفاده به وضعیت اصلی خود برگردانید.

#### خطر ⚠

برای ایمنی شما، دید خود را زمانی که از آفتابگیر استفاده می نمایید، محدود نکنید.

#### توجه

چند بلیت را به صورت همزمان در نگهدارنده بلیت قرار ندهید. ممکن است باعث آسیب به نگهدارنده بلیت شود.

از قرار دادن کارت های پلاستیکی مانند کارت بانکی در نگهدارنده بلیت که در بخش بیرونی آفتابگیر خودداری نمایید. ممکن است باعث آسیب به کارت پلاستیکی گردد.

### پریز برق (در صورت مجهز بودن)



OTL045098L



OTL045272

پریز برق برای تامین برق برای تلفن های همراه یا سایر دستگاه هایی که می توانند توسط سیستم برقی خودرو استفاده شوند، طراحی شده است. دستگاه ها باید کمتر از ۱۲۰ وات در زمان روشن بودن موتور استفاده نمایند.

#### ⚠ خطر

از شوک های الکتریکی جلوگیری کنید. انگشت یا اجسام خارجی (پین یا گیره) را داخل ورودی ها نکرده و از تماس با خروجی برق با دستان خیس خودداری نمایید.

#### توجه

جهت جلوگیری از آسیب به خروجی برق:

- از خروجی برق تنها زمانی استفاده نمایید که موتور روشن است و دوشاخه دستگاه را پس از استفاده جدا نمایید. استفاده از دوشاخه دستگاه برای مدت طولانی با موتور خاموش ممکن است موجب خالی شدن باتری گردد.
- فقط از دستگاه های با ظرفیت الکتریکی ۱۲ ولت یا کمتر از ۱۲۰ وات استفاده نمایید.
- زمان استفاده از پریز برق، درجه سیستم تهویه هوا یا گرمایشی را به کمترین حد خود تنظیم نمایید.
- درپوش را هنگامی که در حال استفاده نیست ببندید.
- برخی از دستگاه های الکتریکی می توانند زمانی که به پریز برق خودرو متصل هستند باعث اختلال شوند. این دستگاه ها می توانند موجب ایجاد صداهای استاتیک و اختلال در سایر سیستم های الکترونیکی یا

دستگاه های دیگری که در خودرو استفاده می کنید شوند.

دو شاخه را تا جایی که داخل می رود، فشار دهید. اگر ارتباط خوب برقرار نشود، دوشاخه ممکن است داغ شده و فیوز بسوزد.

دستگاه های الکتریکی/الکترونیکی باتری داری را که قابلیت محافظت از جریان برگشتی دارند را متصل نمایید. جریان برگشتی از باتری ممکن است وارد سیستم الکتریکی/الکترونیکی خودرو شده و موجب اختلال گردد.

## فندک (در صورت مجهز بودن)



برای استفاده از فندک، سوئیچ باید در وضعیت ON یا ACC باشد.

فندک را تا انتها به داخل سوکت آن فشار دهید. زمانی که المنت آن داغ شود، فندک به وضعیت "READY" بیرون می‌پرد.

توصیه می‌شود که از قطعات جایگزین که توسط نمایندگی مجاز شرکت کرمان موتور ارائه می‌شود استفاده نمایید.

### خطر

- از نگه داشتن دستی فندک پس از داغ شدن، داخل محفظه خودداری نمایید زیرا موجب داغ شدن بیش از حد آن می‌شود.
- اگر فندک پس از ۳۰ ثانیه بیرون نپرد، جهت جلوگیری از داغ شدن بیش از حد آن را بیرون بیاورید.
- از وارد کردن اجسام خارجی به داخل سوکت فندک خودداری کنید. زیرا ممکن است موجب آسیب فندک شود.

### توجه

فقط فندک اصلی هیوندای باید با سوکت فندک مورد استفاده قرار گیرد. استفاده از لوازم جانبی دیگر (ریش تراش، جاروبرقی دستی و قهوه ساز و غیره) ممکن است موجب آسیب به سوکت یا نارسایی الکتریکی شود.

### ساعت

#### خطر

ساعت را در حین رانندگی تنظیم نکنید. ممکن است کنترل خودرو را از دست داده و موجب تصادف یا آسیب شخصی گردید.

## با سیستم صوتی



OTL045260

هر زمان که اتصالات باتری یا فیوزهای مربوطه قطع می‌گردد، باید زمان را مجدداً تنظیم نمایید.

برای تنظیم ساعت:

سوئیچ باید در وضعیت ON یا ACC باشد.

- H (ساعت)

دکمه H را جهت ۱ ساعت جلو بردن زمان فشار دهید.

- M (دقیقه)

دکمه M را جهت ۱ دقیقه جلو بردن زمان فشار دهید.

- تبدیل حالت نمایش

برای تبدیل حالت نمایش ۱۲ ساعته به ۲۴ ساعته، دکمه‌های "H" و "M" را به صورت همزمان بیش از ۴ ثانیه فشار دهید.

برای مثال، اگر دکمه‌های "H" و "M" هنگامی که زمان ۱۰:۱۵ بعد از ظهر باشد، نمایش آن به ۲۲:۱۵ تغییر خواهد کرد.

## با سیستم AVN (در صورت مجهز بودن)



OTL045261

می‌توانید ساعت را با استفاده از سیستم AVN تنظیم نمایید.

**خطر**

از آویختن اجسام دیگر بجز لباس خودداری کنید. در زمان تصادف ممکن است موجب ایجاد خسارت به خودرو یا آسیب شخصی گردد.

**آویز لباس**

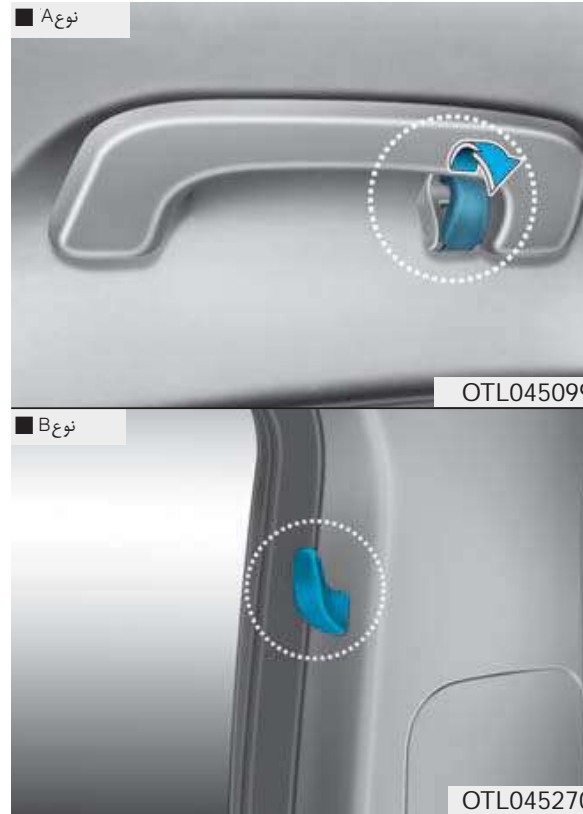

برای آویختن، دستگیره آویز را پایین بیاورید.

این آویزها جهت آویختن موارد سنگین یا بزرگ طراحی نشده است.

**زمان GPS روشن**

ساعت می تواند توسط سیستم AVN به صورت اتوماتیک به روز شود.

**زمان GPS خاموش**

ساعت می تواند به صورت دستی تنظیم شود.

۱. گزینه "System Settings" را از صفحه "INFO/Setup" انتخاب کنید.
۲. گزینه "Clock" را انتخاب کنید.
۳. گزینه "Date/Time Setting" را انتخاب کنید.
۴. تاریخ و زمان را از طریق دکمه های (▲ / ▼) روی صفحه تنظیم نمایید.

برای اطلاعات بیشتر به دستورالعمل جداگانه ای که به همراه خودروی شما ارائه شده مراجعه نمایید.



## تور بار (نگهدارنده)



OTL045232

برای نگه داری اجسام از جابجا شدن در محفظه بار، می‌توانید از چهار قلاب نگهدارنده طراحی شده در قسمت بار برای اتصال تور استفاده نمایید.

در صورت نیاز، توصیه می‌شود که با نمایندگی مجاز شرکت کرمان موتور تماس حاصل نمایید.

### توجه

خودروهای مجهز به سیستم بار ریلی می‌توانند از قلاب‌ها برای نگه داشتن تور استفاده نمایند.

### خطر

- موارد زیر باید هنگام نصب هر نوع کفپوش خودرو، بررسی شود.
- پیش از رانندگی از اتصال ایمن کفپوش به قلاب‌های کفپوش خودرو اطمینان حاصل نمایید.
- از کفپوشی که قابلیت اتصال کامل به قلاب کفپوش را ندارد، استفاده ننمایید.
- کفپوش‌ها را روی هم قرار ندهید. (برای مثال کفپوش همه لاستیکی تمام فصول را روی کفپوش موکتی قرار ندهید). در هر وضعیتی فقط یک کفپوش باید نصب شود.
- مهم - قلاب‌های کفپوش خودروی شما به نحوی طراحی شده که به درستی در جای خود ثابت گردد. جهت جلوگیری از هرگونه تداخل را عملکرد پدال، توصیه می‌شود که تنها کفپوش‌های طراحی شده توسط هیوندای در خودرو استفاده گردد.

## قلاب‌های کفپوش (در صورت مجهز بودن)

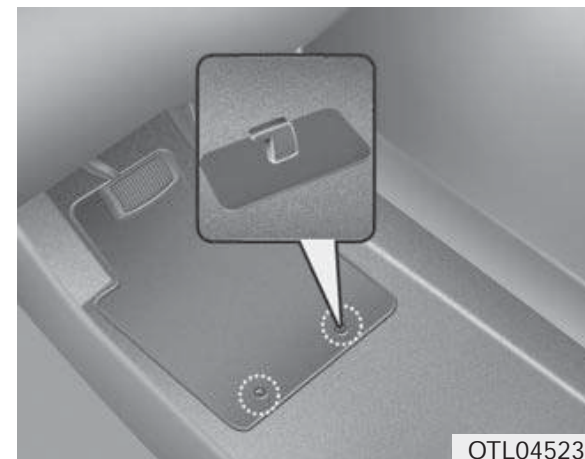

OTL045231

همیشه از قلاب‌های کفپوش برای اتصال کفپوش جلوی خودرو استفاده نمایید. قلاب‌های روی کفپوش جلو از سر خوردن کفپوش جلوگیری می‌نماید.



برای استفاده از صفحه امنیتی بار



۱. صفحه امنیتی بار با استفاده از دستگیره (۱) به سمت انتهای خودرو بکشید.
۲. پین را داخل ضامن (۲) قرار دهید.

**توجه**

صفحه امنیتی بار را جهت جلوگیری از افتادن پین از داخل ضامن، از دستگیره وسط بکشید.

صفحه ایمنی بار (در صورت مجهز بودن)



از صفحه امنیتی بار جهت پنهان کردن اجناس وجود در قسمت بار استفاده نمایید.

**⚠️** **اخطار**

جهت جلوگیری از آسیب به لوازم داخل خودرو، دقت لازم باید در حمل اجسام شکستنی یا حجیم در قسمت بار صورت گیرد.

**⚠️** **خطر**

جهت جلوگیری از آسیب های چشم، تور نگهدارنده را بیش از حد نکشید. همیشه صورت و بدن خود را از گره های تور بار دور نگه دارید. زمانی که نشانه های آسیب یا پوسیده شدن مشاهده شد، از تور استفاده ننمایید.

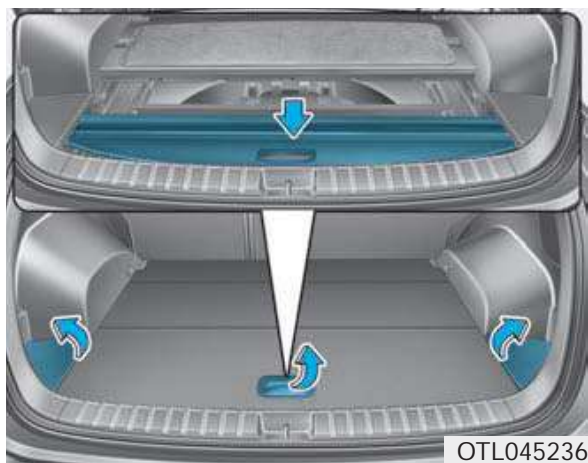

OTL045236

۳. سینی بار را باز کرده و صفحه امنیتی بار را داخل سینی نگه داری کنید.

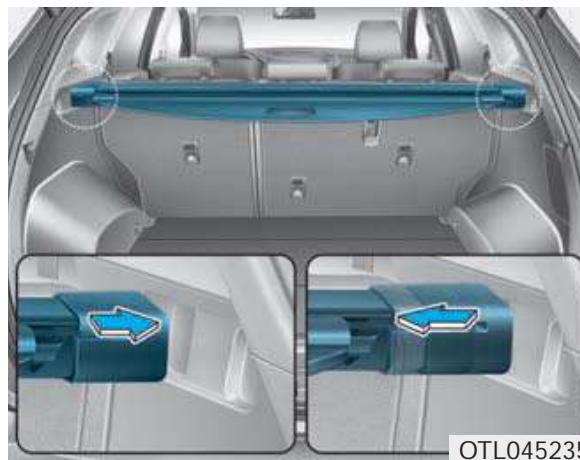

OTL045235

۱. بین ضامن را به داخل فشار دهید.
۲. در هنگام فشار دادن بین ضامن، صفحه امنیتی بار را بیرون آورید.

## جهت جدا کردن صفحه امنیتی بار

زمانی که صفحه امنیتی بار استفاده نمی شود:

۱. صفحه امنیتی بار را به سمت عقب کشیده و از ضامن رها کنید.
۲. صفحه امنیتی بار به صورت اتوماتیک به عقب جمع خواهد شد.

### توجه

صفحه امنیتی بار ممکن است به صورت اتوماتیک در شرایطی که به صورت کامل بیرون کشیده نشده باشد، بسته نشود. به طور کامل آن را بیرون آورده و رها کنید.

برای جدا کردن صفحه امنیتی بار از سینی بار

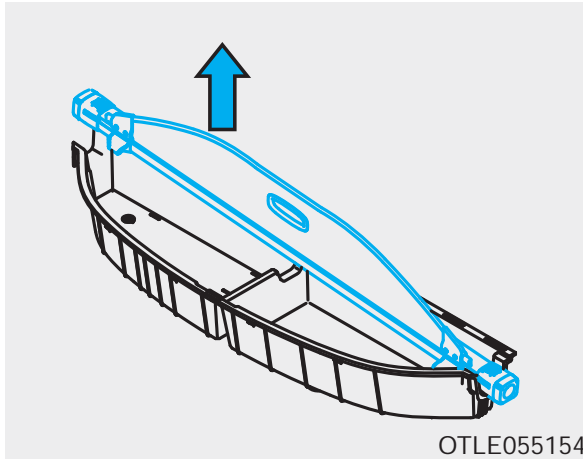

OTLE055154

۳. در هنگام فشار دادن پین ضامن، صفحه امنیتی بار را بیرون آورید.

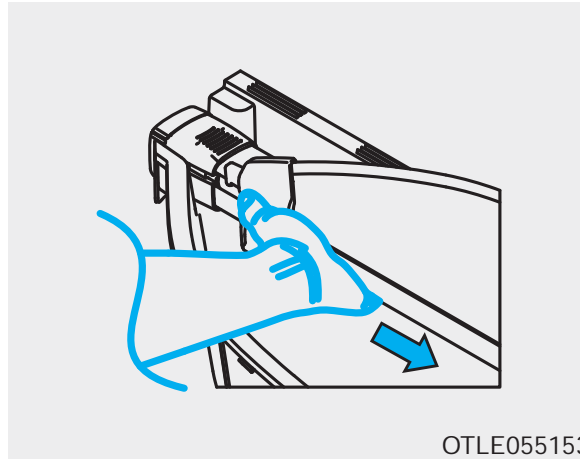

OTLE055153

۲. پین ضامن را به سمت داخل فشار دهید.

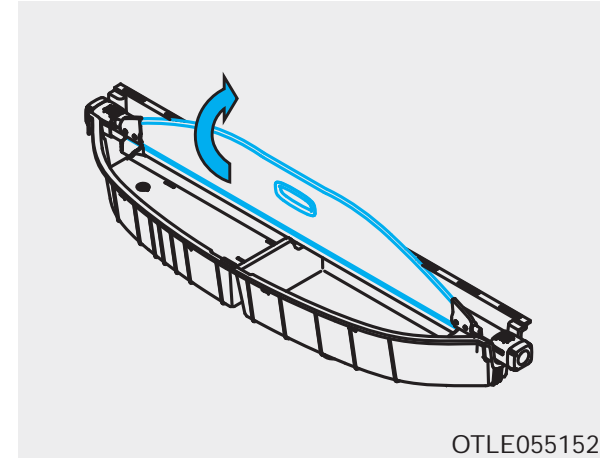

OTLE055152

۱. صفحه را به سمت بالا بیاورید.

## توجه

به دلیل اینکه صفحه امنیتی بار ممکن است آسیب دیده یا شکل خود را از دست دهد، زمانی که از صفحه استفاده می‌نمایید، از گذاشتن بار روی آن خودداری نمایید.

## خطر

- از گذاشتن اجسام روی صفحه امنیتی بار خودداری نمایید. این اجسام ممکن است به سمت داخل خودرو پرتاب شده و موجب آسیب‌های احتمالی به سرنشینان خودرو در زمان تصادف یا توقف ناگهانی گردد.
- هیچوقت به هیچکس اجازه سوار شدن در محفظه بار را ندهید. این بخش فقط برای بار طراحی شده است.
- تعادل وزن خودرو را حفظ نموده و بار را تا حد ممکن به سمت جلو انتقال دهید.

## سینی بار

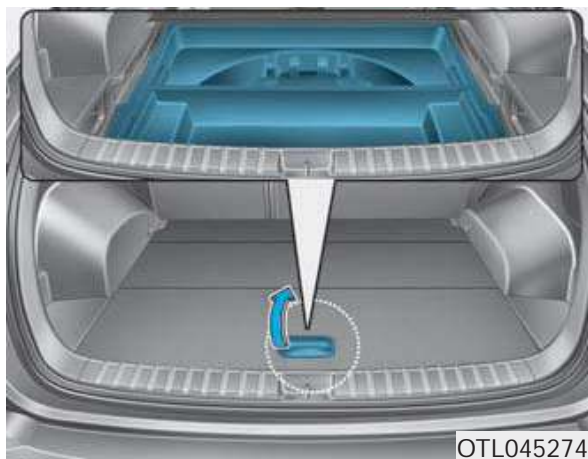

شما می‌توانید جعبه کمک‌های اولیه، مثلث شیرنگ، ابزار و غیره را داخل جعبه برای دسترسی آسان قرار دهید.

- دستگیره بالای درپوش را گرفته و به سمت بالا بکشید.

## ویژگی های بیرونی

## باربند سقفی (در صورت مجهز بودن)

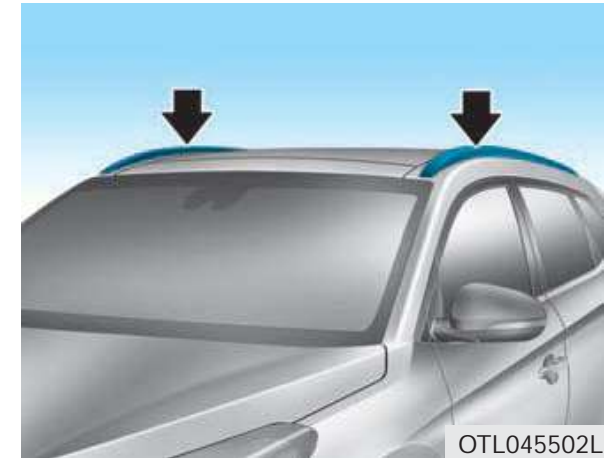

اگر خودروی شما دارای باربند سقفی است، می توانید بار را بالای خودروی خود قرار دهید.

## توجه

اگر خودرو مجهز به سانروف پانوراما باشد، از قرار ندادن بار روی آن اطمینان حاصل نمایید به نحوی که تداخلی با عملکرد سانروف یا سانروف پانوراما نداشته باشد.

## توجه

- زمان حمل بار روی باربند سقفی، اقدامات احتیاطی را جهت اطمینان از آسیب ندیدن سقف توسط بار انجام دهید.
- زمانی که اجسام بزرگ را روی باربند سقفی حمل می کنید، از بیرون نزدن آن از حدود طول و عرض خودرو اطمینان حاصل کنید.

## ⚠ خطر

- مشخصات زیر حداکثر باری که می توان روی باربند سقف حمل کرد را مشخص می کند. بار را تا حد امکان روی باربند سقف پخش نمایید و آن را محکم و ایمن نمایید.

باربند سقف	۱۰۰ کیلوگرم (۲۲۰ پوند) مساوی پخش شده
------------	--------------------------------------

- بارزدن بیش از حد در محفظه باری باربند سقف ممکن است به خودرو آسیب وارد نماید.
- مرکز ثقل خودرو زمانی که اجسامی روی باربند سقفی قرار بگیرد بالاتر خواهد آمد. از حرکت و

ترمز ناگهانی، گردش سریع، حرکات مارپیچ یا سرعت بالا که ممکن است به از دست دادن کنترل خودرو یا چپ شدن و در نتیجه تصادف منجر شود خودداری نمایید.

- همیشه هنگام حمل بار روی سقف، آرام رانندگی کرده و پیچ ها را با دقت بپیچید. فشار جریان هوای ایجاد شده توسط عبور خودروهای دیگر یا عوامل طبیعی می توانند موجب فشار به سمت بالای ناگهانی بار سقف گردد. این شرایط خصوصا برای حمل بارهای بزرگ و مسطح مانند تخته های چوب یا تشک صادق می باشد. این امر می تواند موجب افتادن اجسام از باربند سقف و ایجاد خسارت به خودروی شما یا سایرین که در اطراف شما هستند شود.

- جهت جلوگیری از ایجاد خسارت یا از دست دادن بار هنگام رانندگی، به طور مکرر قبل یا در حین رانندگی بارها را برای درست و ایمن بسته بودن بررسی نمایید.

## فصل چهارم - سیستم چند رسانه‌ای

سیستم صوتی و تصویری..... ۲۸۰	اطلاعات فایل MP3..... ۲۸۶	تنظیمات ( برای اروپا )..... ۳۲۱
پورت USB ، AUX و ipod..... ۲۸۰	عملکردها و کنترل کننده های سیستم..... ۲۹۹	تنظیمات صفحه نمایش..... ۳۲۱
آنتن..... ۲۸۱	دستگاه صوتی ( برای اروپا )..... ۲۹۹	تنظیمات صدا..... ۳۲۱
کنترل سیستم صوتی روی فرمان ( در صورت مجهز بودن )..... ۲۸۲	مدل مجهز به RDS و بلوتوث..... ۲۹۹	تنظیمات ساعت..... ۳۲۳
سیستم صوتی / تصویری / مکان یابی (AVN) ( در صورت مجهز بودن )..... ۲۸۳	مدل مجهز به RDS و بدون بلوتوث..... ۳۰۲	تنظیمات تلفن..... ۳۲۵
گوشی مجهز به تکنولوژی بی سیم بلوتوث ( در صورت مجهز بودن )..... ۲۸۳	مدل بدون RDS و بلوتوث..... ۳۰۹	( برای مدل مجهز به تکنولوژی بی سیم بلوتوث )..... ۳۲۵
چگونگی عملکرد سیستم صوتی خودرو..... ۲۸۴	مدل بدون RDS و بلوتوث..... ۳۱۳	تنظیمات سیستم..... ۳۲۹
نگهداری از دیسک..... ۲۸۶	مدل مجهز به بلوتوث..... ۳۱۳	تنظیمات ( به غیر از اروپا )..... ۳۳۰
	مدل بدون RDS و بلوتوث..... ۳۱۷	تنظیمات صفحه نمایش..... ۳۳۰
		تنظیمات ساعت..... ۳۳۲





## سیستم صوتی و تصویری

اطلاعات **i**

چنانچه لامپ جلو HID غیر فابریک نصب کرده اید، دستگاه الکترونیک و صوتی خودروی شما ممکن است دچار اختلال شود .

از تماس مواد شیمیایی مانند عطر، روغن آرایشی، کرم ضد آفتاب، مایع دستشویی و خوشبو کننده هوا با بخش های داخلی جلوگیری نمایید زیرا ممکن است باعث آسیب یا تغییر رنگ آن شود .

## پورت AUX ، USB و ipod



شما می توانید از پورت AUX برای اتصال دستگاه های صوتی و از پورت USB برای امکان دستگاه های USB و همچنین به عنوان پورت ipod استفاده نمایید .

اطلاعات **i**

زمانی که از دستگاه قابل حملی که نیاز به منبع تغذیه دارد استفاده می نمایید، ممکن است در زمان پخش صدای نویز شنیده شود . چنانچه این اتفاق رخ داد، منبع تغذیه آن را متصل نمایید .

Ipod علامت تجاری ثبت شده شرکت apple است .

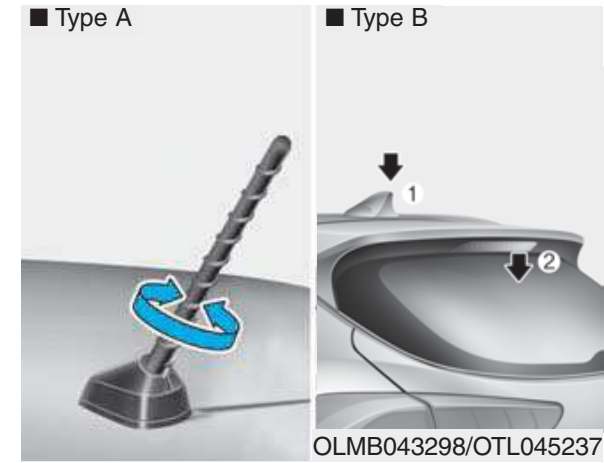

آنتن سقفی ( نوع A )

آنتن سقفی هر دو موج FM و AM را دریافت می کند . جهت جدا کردن آنتن سقفی آن را در خلاف جهت عقربه های ساعت بچرخانید و برای وصل مجدد آن را در جهت حرکت عقربه های ساعت بچرخانید .

آنتن باله کوسه ای ( نوع B )

آنتن باله کوسه ای ، اطلاعات ارسالی مانند GPS و DAB دریافت می کند .

## توجه

- آنتن را پیش از ورود به مکان های کم ارتفاع با چرخاندن در جهت خلاف عقربه های ساعت جدا نمایید در غیر این صورت ممکن است آسیب ببیند .
- آنتن را به طور کامل و در وضعیت درست نصب نمایید . این امر موجب اطمینان از دریافت مناسب امواج می شود . با این وجود می توانید با خم کردن آنتن پیش از پارک کردن خودرو یا گذاشتن بار روی باربند سقفی جدا نمایید .
- بارها را نزدیک آنتن قرار ندهید . این امر دریافت امواج را گارانتی می کند .

## کنترل سیستم صوتی روی فرمان ( در صورت مجهز بودن )

اگر دکمه جستجو/پیش فرض به بالا یا پایین حرکت داده شود در حالت های ذیل عمل خواهد نمود .

**حالت رادیو**

به عنوان دکمه ایستگاه بعدی/قبلی عمل خواهد نمود.

**حالت رسانه**

به عنوان دکمه آهنگ بعدی/قبلی عمل خواهد نمود .

**حالت ( ) ( ) (۳)**

دکمه MODE را جهت انتخاب بین رادیو ، دیسک یا AUX فشار دهید .

**قطع صدا ( ) (۴) ، در صورت مجهز بودن )**

جهت قطع صدا دکمه را فشار دهید.

جهت وصل صدا دکمه را مجدداً فشار دهید.

**i اطلاعات**

جزئیات اطلاعات دکمه های کنترل سیستم صوتی در صفحات بعدی این بخش توضیح داده شده است .

**حجم صدا (VOL +/-) (۱)**

اهرم میزان صدا را جهت افزایش صدا به سمت بالا حرکت دهید .

اهرم میزان صدا را جهت کاهش صدا به سمت پایین حرکت دهید .

**جستجو / پیش فرض ( / \ ) (۲)**

اگر اهرم جستجو/پیش فرض را به مدت ۰٫۸ ثانیه به سمت بالا یا پایین نگه دارید ، در حالت های ذیل عمل خواهد نمود .

**حالت رادیو**

به عنوان دکمه جستجوی اتوماتیک عمل خواهد نمود و تا زمان رها کردن اهرم به جستجو ادامه خواهد داد .

**حالت رسانه**

به عنوان دکمه بعدی/قبلی عمل خواهد نمود .

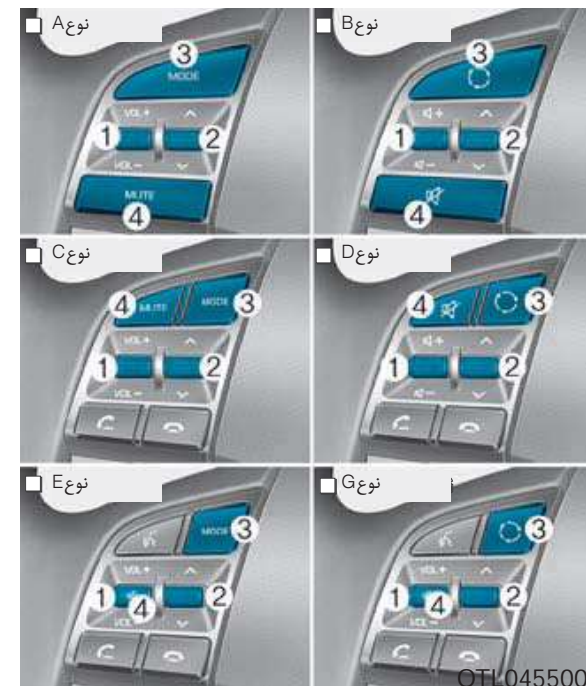

دکمه های کنترل سیستم صوتی روی فرمان جهت کنترل راحت سیستم صوتی در حین رانندگی است .

**توجه**

دکمه های کنترل بی سیم سیستم صوتی را همزمان فشار ندهید .

سیستم صوتی / تصویری / مکان یابی (AVN) )  
 در صورت مجهز بودن )

جزئیات اطلاعات سیستم AVN در راهنمای جداگانه  
 ای توضیح داده شده است .

گوشی مجهز به تکنولوژی بی سیم بلوتوث ( در  
 صورت مجهز بودن )



OTL045240



OTL045241



OTL045262

شما می توانید از گوشی خود به کمک تکنولوژی بی سیم بلوتوث به صورت بدون سیم استفاده نمایید .

- (1) تماس / دکمه جوابگویی
- (2) دکمه قطع تماس
- (3) میکروفون

- صوتی : برای جزئیات به قسمت "صوتی" در همین بخش مراجعه نمایید .
- AVN: جزئیات اطلاعات سیستم گوشی مجهز به تکنولوژی بی سیم بلوتوث در راهنمای جداگانه ای توضیح داده شده است.

## چگونگی عملکرد سیستم صوتی خودرو

## دریافت FM

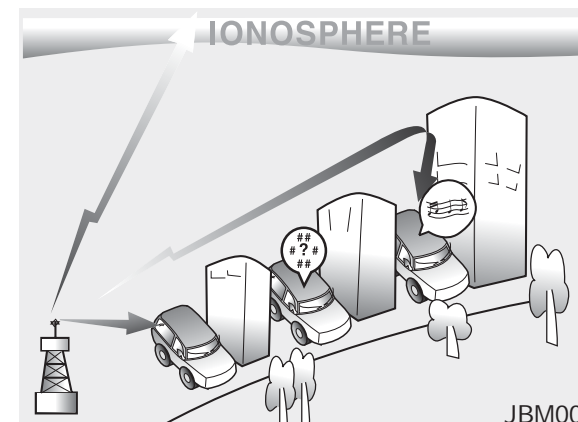

امواج رادیویی FM و AM از دکل‌های مستقر در اطراف شهر منتشر می‌شود و توسط آنتن رادیویی روی خودروی شما دریافت می‌گردد. سپس این امواج توسط رادیو پردازش شده و به بلندگوی خودروی شما فرستاده می‌شود. زمانی که موج رادیویی قوی به خودروی شما برسد، مهندسی دقیق سیستم رادیویی شما بهترین کیفیت ممکن را تولید می‌نماید. با این وجود ممکن است در برخی موارد امواج به صورت واضح و قوی به خودروی شما نرسد.

این امر به عواملی مانند فاصله از ایستگاه رادیویی

## دریافت AM

نزدیک بودن به ایستگاه رادیویی دیگر یا حضور ساختمان‌ها، پل‌ها و یا سازه‌های بزرگ دیگر در محیط بستگی دارد.

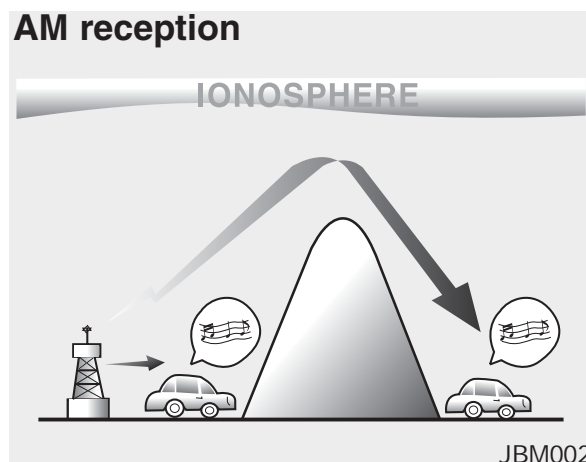

امواج AM می‌تواند در فاصله‌های دورتری نسبت به امواج FM دریافت شود. این امر به دلیل انتشار امواج AM در فرکانس پایین‌تر می‌باشد. این امواج دوربرد با فرکانس پایین می‌توانند به جای مستقیم شدن، مسیر پیچ و خم‌های زمین را نیز طی کنند. به علاوه دور زدن موانع این امواج موجب افزایش وسعت پوشش آن می‌شود.

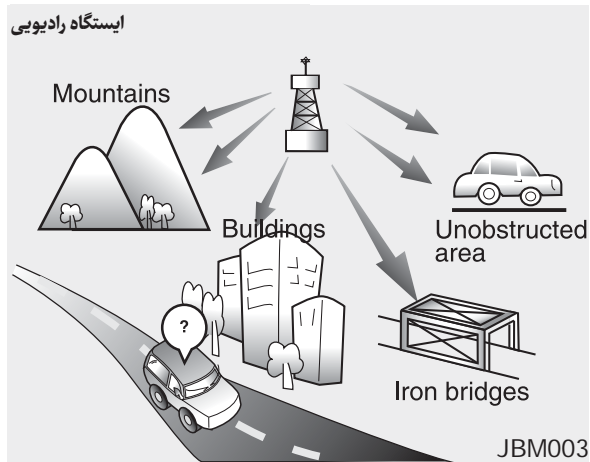

JBM003

فرکانس شروع به پخش نماید. این امر به دلیل است که رادیو این گونه طراحی شده که روی شفاف ترین امواج قفل نماید. زمانی که این اتفاق رخ داد، ایستگاه دیگری را با امواج قوی تر انتخاب نمایید.

لغو چند جانبه - دریافت همزمان چند موج رادیویی می تواند باعث ایجاد صدای خش خش گردد. این امر می تواند از تداخل یک موج مستقیم با موج برگشتی از یک ایستگاه و یا امواج مختلف از دو ایستگاه با فرکانس نزدیک به هم ایجاد شود. چنانچه این اتفاق رخ داد، ایستگاه رادیویی دیگری با انتخاب نمایید تا این شرایط برطرف گردد.

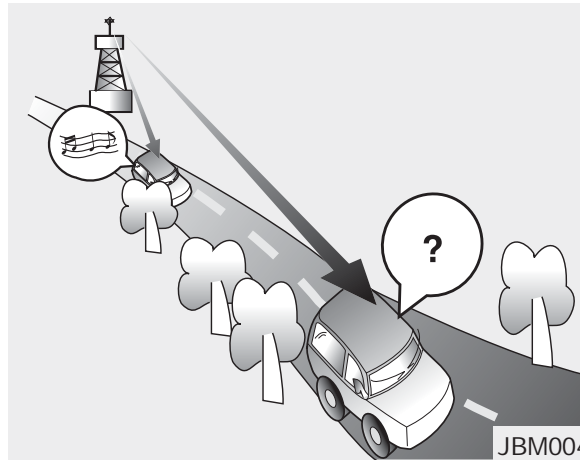

JBM004

محو شدن صدا - زمانی که خودروی شما از ایستگاه رادیویی دور می شود، امواج ضعیف شده و صدا شروع به محو شدن می کند. وقتی این اتفاق می افتد توصیه می کنیم که ایستگاه قوی تری را انتخاب نمایید.

خش خش - امواج FM ضعیف یا موانع بزرگ بین فرستنده و رادیو می تواند موجب صدای خش خش شود. کم کردن میزان تریبل صدا ممکن است این صدا را کم نماید تا صدای مزاحم کم شود.

تعویض ایستگاه - زمانی که سیگنال FM ضعیف می شود ممکن است موج قوی دیگری نزدیک به همان

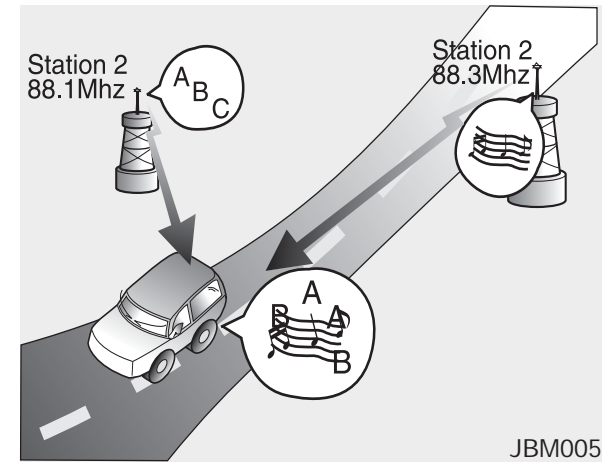

JBM005

### ایستگاه رادیویی FM

امواج FM با فرکانس بالا ارسال و جهت دنبال کردن مسیر زمین قابلیت دورزدن ندارند. به همین دلیل، امواج FM در مسیر کوتاهی از ایستگاه شروع به محو شدن می کنند. همچنین امواج FM به راحتی توسط ساختمان ها، کوه ها و موانع تحت تأثیر قرار می گیرند. این امر موجب بروز شرایط ناخواسته، نامناسب و ناخوشایندی در شنیدن به رادیو می گردد که ممکن است شما به این فکر کنید که دستگاه رادیو مشکل دارد. شرایطی که در ادامه آمده طبیعی بوده و به عنوان مشکل دستگاه رادیو تلقی نمی شود:

## نگهداری از دیسک

- چنانچه دمای داخل خودرو بسیار بالاست ، پیش از استفاده از سیستم پنجره های ماشین را جهت گردش هوا باز کنید .
- کپی و استفاده از فایل های MP3 و WMA بدون اجازه غیر قانونی است . فقط از CD هایی که از طریق قانونی تولید شده اند استفاده نمایید .
- برای پاک کردن CD از محصولات فرار مانند بنزین ، تینر و شوینده های عادی و اسپری های مغناطیسی که برای دیسک های آنالوگ است ، استفاده نکنید .
- برای جلوگیری از آسیب دیدن سطح دیسک ، CD ها را از لبه ها و یا سوراخ وسط آنها بگیرید .
- سطح دیسک را پیش از پخش توسط پارچه نرم تمیز نمایید ( پارچه را از مرکز دیسک به سمت لبه های بیرونی بکشید ) .
- از خراشیدن سطح دیسک یا چسباندن برچسب یا کاغذ خودداری نمایید .

• مطمئن شوید که فقط CD داخل دستگاه گذاشته می شود ( همزمان بیش از یک CD را داخل دستگاه قرار ندهید ) .

• جهت جلوگیری از خراشیدگی و گرد و خاک ، CD ها را پس از استفاده در قاب خود نگهداری کنید .

• با توجه به نوع CD ها ( CD-R/RW ) ، برخی Cd ها ممکن است به طور طبیعی با دستگاه کار نکند . در این شرایط استفاده مستمر می تواند موجب بروز اختلال در سیستم صوتی گردد .

## i اطلاعات

پخش CD صوتی قفل شده بدون سازگاری

برخی از CD های قفل شده که با استاندارد CD صوتی بین المللی سازگاری ندارند ( کتاب قرمز ) ، ممکن است در دستگاه صوتی پخش نشود . لطفاً به یاد داشته باشید که عدم توانایی در پخش CD صوتی قفل شده ممکن است مربوط به CD بوده و ارتباطی به پخش کننده CD نداشته باشد .

## اطلاعات فایل MP3

انواع فرمت های پشتیبانی شده

File System	ISO 9660 Level 1
	ISO 9660 Level 2
Audio Compression	Romeo / Juliet (128 characters)
	MPEG1 Audio Layer3
	MPEG2 Audio Layer3
	MPEG2.5 Audio Layer3
	Windows Media Audio Ver 7.X & 8.X

فایل هایی که با فرمت های فوق مطابق نباشد ممکن است به درستی شناسایی شود و یا بدون نمایش اطلاعات صحیح و نام درست پخش شود .



## پشتیبانی از فایل های فشرده شده

۱. Bitrate های پشتیبانی شده (Kbps)

BIT RATE (Kbps)	MPG1	MPG2	MPG2.5	WMA
	Layer3	Layer3	Layer3	High Range
32		8	8	48
40		16	16	64
48		24	24	80
56		32	32	96
64		40	40	128
80		48	48	160
96		56	56	192
112		64	64	
128		80	80	
160		96	96	
192		112	112	
224		128	128	
256		144	144	
320		160	160	

۲. فرکانس نمونه (HZ)

MPG1	MPG2	MPG2.5	WMA
44100	22050	11025	32000
48000	24000	12000	44100
3000	16000	8000	48000

• کیفیت فایل های فشرده شده WMA/MP3 با توجه به bitrate آنها ممکن است متفاوت باشد. (کیفیت صدای بالاتر با استفاده از bitrate بالاتر امکان پذیر است.)

این دستگاه فقط فایل هایی با پسوند WMA/MP3 را شناسایی می کند. سایر فایل ممکن است به درستی شناسایی نشوند.

۳. حداکثر تعداد پوشه ها و فایل های شناسایی شده

• پوشه : ۲۵۵ پوشه برای CD ، ۲۰۰۰ برای USB

• فایل : ۹۹۹ فایل برای CD ، ۶۰۰۰ فایل برای USB

\* هیچ محدودیتی برای تعداد سطح پوشه های شناسایی شده وجود ندارد.

• پشتیبانی از زبان ( پشتیبانی از یونیکد )

۱. انگلیسی : ۹۴ کاراکتر

۲. کاراکترهای خاص و سمبل ها : ۹۸۶ کاراکتر

\* زبان های بجز کره ای و انگلیسی ( شامل چینی ) پشتیبانی نمی شوند.

۳. نمایش متن ( برپایه یونیکد )

- اسم فایل : حداکثر ۶۴ کاراکتر انگلیسی

- اسم پوشه : حداکثر ۳۲ کاراکتر انگلیسی

\* استفاده از ویژگی Scroll به شما امکان می دهد که نام کامل فایل هایی را که نامشان طولانی است و نمی توان آنها را یکجا دید ، مشاهده کرد .

- سازگاری بر اساس نوع دیسک

۱. پخش CD های میکس شده : ابتدا CD صوتی و سپس فایل های فشرده را پخش میکند .
  ۲. پخش CD های حجم زیاد : ابتدا CD صوتی سپس فایل های فشرده را پخش میکند .
  ۳. پخش CD های چند مرحله‌ای : به ترتیب مرحله پخش می‌شود .
- CD های میکس شده: نوعی از CD که هر دو نوع فایل های CD صوتی و MP3 در یک دیسک شناسایی می‌شود.
  - CD های چند مرحله ای : نوع از CD که شامل بیش از دو مرحله در مرحله راییت (write/burn) آن می باشد . این نوع با CD های افزایشی متفاوت بوده و دیسک در مراحل یا نوبت های مختلف راییت می شود و هیچ محدودیت رسانه ای ندارد .

- اقدامات پیش گیرانه هنگام راییت CDها

۱. در همه موارد بجز تولید دیسک های چند مرحله‌ای ، گزینه close session را پیش از راییت انتخاب نمایید . اگر چه اختلالی در عملکرد رخ نخواهد داد ، مقداری زمان جهت چک کردن اینکه مرحله راییت به پایان رسیده یا خیر مورد نیاز است (تقریباً ۲۵ ثانیه ممکن است با توجه به تعداد فایل ها و پوشه ها نیاز به زمان بیشتری باشد).
۲. تغییر پسوند فایل WMA/MP3 یا تغییر پسوند فایل های دیگر به WMA/MP3 ممکن است به اختلال عملکرد دستگاه بیانجامد .
۳. زمانی نامگذاری پسوند فایل های WMA/MP3 فقط از کاراکترهای انگلیسی یا کره ای استفاده نمایید . (زبان های دیگر به جز کره ای و انگلیسی پشتیبانی نمی‌شوند و خالی نمایش داده می‌شود).
۴. استفاده بدون مجوز یا کپی کردن فایل های موسیقی غیر قانونی می باشد .
۵. استفاده طولانی مدت از دیسک های CD-R/ RW که مطابق با مشخصات استاندارد نمی باشند ممکن است موجب اختلال در عملکرد دستگاه گردد .
۶. استفاده بدون مجوز یا کپی کردن فایل های WMA/MP3 غیر قانونی است .

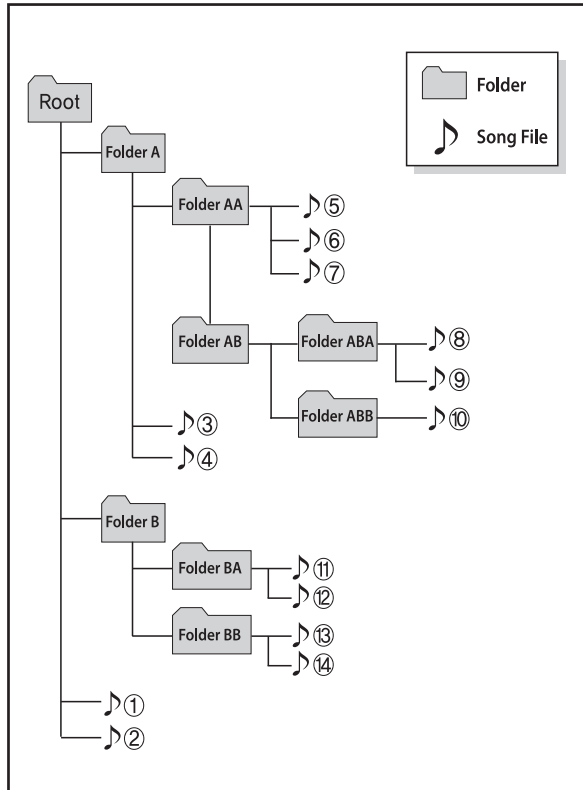

یادداشت :

ترتیب پخش فایل ها ( پوشه ها ) :

۱. ترتیب پخش آهنگ ها ۱ تا ۱۴ به ترتیب

۲. ترتیب پخش پوشه ها :

\* چنانچه فایل آهنگی در پوشه وجود نداشته باشد ، آن پوشه نمایش داده نخواهد شد .

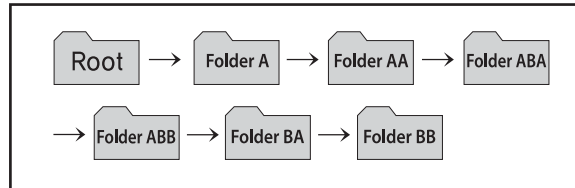

## استفاده از تلفن همراه یا رادیویی دوطرفه

زمانی که در داخل خودرو از تلفن همراه استفاده شود ، سیستم صوتی ممکن است صدای نویز تولید نماید . این بدین معنا نیست که مشکلی برای تجهیزات صوتی به وجود آمده است در این شرایط سعی کنید تا از تلفن همراه در فاصله دورتری از تجهیزات صوتی استفاده نمایید .

### توجه

زمانی که از سیستم ارتباطی مانند تلفن همراه یا تجهیزات رادیویی داخل خودرو استفاده می نمایید ، آنتن خارجی دیگری می بایست نصب گردد . زمانی که تلفن همراه یا تجهیزات رادیویی داخل خودرو فقط به آنتن داخلی استفاده شود ، ممکن است با سیستم الکتریکی خودرو تداخل ایجاد کرده و عملکرد ایمنی خودرو را تحت تاثیر قرار دهد .

### خطر

از تلفن همراه در حین رانندگی استفاده نکنید . برای استفاده از تلفن همراه در مکانی امن توقف نمایید .

### خطر

در حین رانندگی به صفحه نمایش خیره نشوید . خیره شدن به صفحه نمایش برای زمان های طولانی می تواند منجر به تصادف گردد. سیستم صوتی را باز ، بسته و یاد دستکاری نکنید . این گونه اعمال می تواند موجب حوادث ، آتش سوزی یا شوک الکتریکی شود .

استفاده از تلفن حین رانندگی ممکن از باعث کاهش توجه به شرایط ترافیکی و افزایش احتمال تصادفات شود . از تلفن پس از پارک کردن خودرو استفاده نمایید . در نظر داشته باشید و احتیاط کنید که از ریختن آب یا اجسام خارجی وارد دستگاه نشود . این موارد می تواند منجر به دود ، آتش سوزی یا اختلال در عملکرد سیستم گردد .

### توجه

کارکردن با دستگاه حین رانندگی باعث کاهش توجه به عوامل خارجی شده و می تواند منجر به تصادفات شود . پیش از کار کردن با دستگاه ابتدا خودرو را پارک نمایید .

میزان صدا را به نحوی تنظیم نمایید که راننده بتواند صداهای خارج خودرو را بشنود . رانندگی در شرایطی که صداهای خارجی شنیده نشود می تواند منجر به تصادفات شود .

پیش از روشن کردن دستگاه به تنظیمات صدا توجه نمایید . ایجاد صدای بسیار بلند به یکباره زمان روشن کردن دستگاه می تواند به کاهش شنوایی منجر شود .

( میزان صدا را تا حد مطلوبی پیش از خاموش کردن دستگاه تنظیم نمایید . )

نوشیدنی ها را نزدیک سیستم صوتی قرار ندهید . ریختن نوشیدنی ممکن است موجب اختلال عملکرد سیستم شود .

در صورت اختلال در عملکرد سیستم ، لطفاً با مرکز

خرید خود یا مرکز خدمات پس از فروش تماس بگیرید .

قرار دادن سیستم صوتی در محیطی با امواج الکترومغناطیس ممکن است منجر به تداخل و ایجاد نویز شود .

از تماس محصولات آرایشی مانند عطر و روغن آرایشی با داشبورد جلوگیری نمایید زیرا ممکن است موجب آسیب یا تغییر رنگ شود .

اطلاعات **i**

## استفاده از دیسک ها

- این دستگاه به نحوی طراحی شده که با نرم افزارهای لوگوهای ذیل سازگاری داشته باشد.
- از تمیز کردن دیسک ها با محصولات شیمیایی مانند اسپری های صفحات قدیمی ، اسپری های ضد الکتریسیته ساکن ، مایعات ضد الکتریسیته ساکنان ، بنزین و تینر خودداری کنید .
- جهت جلوگیری از خراشیده شدن دیسک ، آن را پس از استفاده در قاب خود قرار دهید .
- برای جلوگیری از آسیب دیدن سطح دیسک ، CD ها را از لبه ها و یا از سوراخ وسط آنها بگیرید .
- اجسام خارجی را درون جایگاه ورود / خروج دیسک وارد کنید . ورود اجسام خارجی ممکن است به اجزای داخلی دستگاه آسیب وارد نماید .
- دو دیسک را همزمان در دستگاه وارد نکنید .
- زمان استفاده از دیسک های CD-R/RW با

- توجه به شرکت تولید کننده ، شیوه تولید و روش رایت کردن کاربر ، ممکن است در زمان خواندن و پخش دیسک ها تفاوت های وجود داشته باشد .
- اثر انگشت ها و گرد و خاک را با پارچه نرم از سطح دیسک پاک نمایید .
- استفاده از دیسک های CD-R/RW که روی آن ها برچسب چسبیده شده ممکن است به گیر کردن درگاه دیسک یا دشواری برای خروج آن منجر شود . این دیسک ها همچنین ممکن است در زمان پخش ایجاد نویز نماید .
- برخی دیسک های CD-R/RW با توجه به شرکت تولید کننده ، شیوه تولید و روش رایت کردن کاربر ، ممکن است به درستی کار نکنند . چنانچه این مشکل ادامه پیدا نمود ، از CD متفاوت استفاده نمایید زیرا استفاده مستمر ممکن است به اختلال عملکرد دستگاه شود .
- کارایی این دستگاه با توجه به نسخه نرم افزاری درایو CD-RW ممکن است متفاوت باشد .

CD های قفل دار مانند CD های نوع S ممکن است در دستگاه کار نکند . دیسک های اطلاعاتی نمی تواند در دستگاه پخش شود . ( با این حال ، این دیسک ها ممکن است به صورت غیر عادی عمل نماید ) .

از دیسک های با ظاهر غیر طبیعی ( ۸ سانتیمتری ، شکل قلب ، ۸ ضلعی ) استفاده ننمایید زیرا استفاده از آنها می تواند موجب اختلال عملکرد دستگاه شود .

اگر دیسک در درگاه CD به صورت نصفه به مدت ۱۰ ثانیه بدون خارج کردن بماند ، دیسک به صورت اتوماتیک به داخل دستگاه پخش دیسک کشیده می شود .

فقط CD های صوتی اصل پشتیبانی می شوند . دیسک های دیگر ممکن است شناسایی نشوند ( مثال: دیسک های کپی CD-R با برچسب )

اطلاعات **i**

• استفاده از دستگاه USB

• دستگاه USB را پس از روشن کردن خودرو متصل نمایید . چنانچه در زمان روشن کردن خودرو دستگاه USB متصل باشد ، ممکن است آسیب ببیند . در صورت وصل بودن ، دستگاه USB ممکن است در زمانی که خودرو خاموش و روشن می‌شود به درستی کار نکند .

• لطفاً در نظر داشته و زمان اتصال / قطع دستگاه USB برای جلوگیری از الکتریسیته ساکن احتیاط نمایید .

• دستگاه های پخش MP3 قفل گذاری شده چنانچه به عنوان دستگاه خارجی متصل شود ممکن است شناسایی نگردد .

• زمان اتصال دستگاه USB خارجی ، در برخی شرایط ممکن است به درستی شناسایی نشود .

• فقط محصولاتی با سایز سکتور کمتر از ۶۴ کیلوبایت شناسایی می‌شوند .

• این سیستم دستگاه های USB فرمت شده با فایل سیستم FAT32/68 را پشتیبانی می‌کند . این سیستم از فایل سیستم NTFS پشتیبانی نمی‌کند .

• برخی دستگاه های USB به دلیل عدم سازگاری ممکن است پشتیبانی نشوند .

• از تماس اتصال دهنده ی USB با اعضای بدن یا اجسام خارجی جلوگیری نمایید .

• وصل / قطع مداوم دستگاه های USB در مدت زمان کوتاه می تواند موجب اختلال عملکرد آن شود .

• در زمان قطع دستگاه USB ممکن است صدای نویز عجیبی شنیده شود .

• از خاموش بودن سیستم صوتی در زمان وصل / قطع دستگاه های USB خارجی اطمینان حاصل نمایید .

• زمان مورد نیاز برای شناسایی دستگاه های USB بسته به نوع ، سایز یا فایل سیستم آن

ممکن است متفاوت باشد . این تفاوت ها در زمان نشانگر اختلال عملکرد نیست .

• این سیستم فقط از دستگاه های USB که برای پخش فایل های موسیقی استفاده می‌شود پشتیبانی می‌کند .

• فایل های تصویری و ویدیویی روی USB پشتیبانی نمی‌شوند .

• از درگاه USB برای شارژ باتری تجهیزات جانبی مانند گرمکن ها استفاده ننمایید . این امر ممکن است موجب کاهش کارایی یا آسیب به سیستم شود .

• سیستم ممکن است دستگاه های USB که از طریق چند راهی USB یا کابل های افزایش طولی که به صورت جداگانه خریداری شده را شناسایی نکند . دستگاه USB رو مستقیماً به ورودی سیستم صوتی خودرو متصل نمایید .

دستگاه از فایل هایی که با DRM ( مدیریت حقوق دیجیتال) قفل شده اند پشتیبانی نمیکند.

حافظه های USB که با استفاده از تبدیل ( مانند انواع SD یا CF) متصل می شوند ممکن است به درستی شناسایی نشوند .

دستگاه ممکن است بر اثر لرزش های خودرو که در زمان استفاده از هارد های USB یا دستگاه های USB به وجود می آید ، دچار مشکل ارتباطی شده و به درستی کار نکند .

از استفاده از حافظه های USB که به عنوان جاسوئیچی یا لوازم جانبی تلفن همراه نیز استفاده می شوند خودداری نمایید . استفاده از چنین محصولاتی ممکن است به پورت USB آسیب وارد نماید .

اتصال دستگاه MP3 یا تلفن همراه از طریق درگاه های مختلف مانند AUX / بلوتوث یا حالت USB ممکن است موجب ایجاد نویز یا عملکرد غیر طبیعی گردد .



- زمانی که از دستگاه های USB ذخیره انبوهی که دارای درایو های جداگانه ای هستند استفاده می کنید ، فقط فایل هایی که در درایور اصلی ذخیره شده اند قابل پخش است . اگر روی دستگاه USB برنامه های نرم افزاری نصب باشد ، فایل ها ممکن است به درستی پخش نشوند .
- سیستم ممکن است زمانی که دستگاه پخش MP3 ، تلفن همراه ، دوربین دیجیتال یا سایر دستگاه های الکترونیکی به آن متصل شده باشد ( دستگاه های USB به عنوان دیسک درایو های قابل حمل شناسایی نشود) به درستی عمل ننماید .
- شارژ کردن از طریق USB ممکن است توسط تلفن همراه شما پشتیبانی نشود .
- دستگاه ممکن است زمانی که انواع حافظه USB بجز نوعی که دارای پوشش فلزی است ، به درستی عمل ننماید .
- دستگاه در صورتی که از انواع هارد ، کارت CF یا کارت SD استفاده می نماید به درستی عمل ننماید .



## اطلاعات

### استفاده از دستگاه Ipod

- Ipod علامت تجاری ثبت شده شرکت Apple می باشد .
- برای استفاده از Ipod در زمان استفاده از دکمه ها ، می بایست از کابل مخصوص Ipod استفاده نمایید . ( کابلی که در زمان خرید Ipod / iPhone در اختیار شما قرار گرفته است .)
- اگر Ipod را زمانی که در حال پخش است به خودرو متصل نمایید ، صدای بلندی به مدت ۱-۲ ثانیه به محض اتصال شنیده می شود . در صورت امکان ipod را زمانی که پخش متوقف یا قطع شده از به خودرو متصل نمایید .
- در حالتی که ACC روشن باشد ، اتصال Ipod از طریق کابل آن موجب شارژ Ipod از طریق سیستم صوتی خودرو می شود .
- زمانی که کابل Ipod را متصل می کنید ، از اتصال کامل فیش آن اطمینان حاصل

- نمایید تا از مشکلات ارتباطی جلوگیری شود .
- زمانی که قابلیت EQ (تنظیم صدا) در دستگاه پخش مانند ipod و خودرو هر دو به صورت همزمان روشن باشد ، می تواند موجب کاهش کیفیت و اختلال در پخش صدا گردد .
- در زمان استفاده از سیستم صوتی خودرو و در صورت امکان قابلیت EQ دستگاه پخش خارجی را (از داخل تنظیمات آن) خاموش نمایید .
- زمانی که دستگاه ipod یا دستگاه AUX متصل باشد ممکن است صدای نویز شنیده شود . زمانی که این دستگاه‌ها استفاده نمی شوند آن‌ها را جدا نمایید .
- زمانی که کابل برق ipod یا دستگاه AUX به درگاه برق متصل است ، پخش از دستگاه خارجی ممکن است همراه با نویز باشد . در این شرایط ، پیش از استفاده کابل برق را جدا نمایید .
- رد کردن آهنگ یا عملکرد ناصحیح با توجه به خصوصیت دستگاه ipod / iPhone شما ممکن است اتفاق بیافتد .

اگر iPhone شما از طریق تکنولوژی بی سیم بلوتوث و USB به طور همزمان متصل باشد ، صدا ممکن است به درستی پخش نشود . در تنظیمات iPhone گزینه dock connector یا تکنولوژی بی سیم بلوتوث را به عنوان خروجی صدا انتخاب نمایید .

حالت ipod ، در زمان استفاده از نسخه‌های ipod که از پروتوکل های ارتباطی پشتیبانی نمی کنند ، عمل نمی کند .

برای نسل پنجم دستگاه های Ipod nano ، زمانی که میزان باتری کم باشد Ipod ممکن است شناسایی نشود . لطفاً ipod را پیش از استفاده شارژ نمایید .

ترتیب جستجو / پخش نمایش داده شده در دستگاه ipod ممکن است با ترتیب نمایش در سیستم صوتی متفاوت باشد .

اگر ipod به علت مشکلات خود دستگاه به درستی عمل نمی نماید ، ipod را خاموش کرده و به آن استراحت دهید سپس مجدداً

سعی نمایید . ( جهت کسب اطلاعات بیشتر به راهنمای ipod مراجعه نمایید )

- برخی از دستگاه‌های ipod ممکن است به دلیل وابستگی سیستم به نسخه آنها نتوانند همگام سازی شوند . اگر دستگاه پیش از اینکه شناسایی شود قطع شود ، ممکن است سیستم نتواند به درستی حالت عملکرد قبلی را بازیابی نماید . ( شارژر ipad پشتیبانی نمی شود )

### **i** اطلاعات

استفاده از دستگاه AUX

- اگر کابل دستگاه خارجی از طریق پورت AUX متصل شود ، حالت AUX به صورت اتوماتیک فعال می شود . زمانی که کابل جدا شود ، حالت قبلی فعال می گردد .

حالت AUX فقط می تواند زمانی مورد استفاده قرار گیرد که دستگاه پخش صوتی خارجی ( دوربین ، دستگاه پخش VCR و غیره ) متصل باشد .

- میزان صدای AUX می تواند به صورت جداگانه از سایر حالت های صدا کنترل شود.

• اتصال کابل AUX بدون اتصال به دستگاه خارجی حالت سیستم را به AUX تغییر می دهد اما فقط صدای نویز شنیده می شود. زمانی که دستگاه خارجی استفاده نمی شود، کابل های آن را نیز جدا نمایید .

- زمانی که برق دستگاه خارجی به پریز برق متصل است ، پخش از دستگاه خارجی ممکن

است با نویز همراه باشد . در این شرایط ، پیش از استفاده، کابل برق را جدا نمایید .

در زمان استفاده ، کابل AUX را به صورت کامل در پورت AUX قرار دهید .

## i اطلاعات

پیش از استفاده از گوشی بلوتوث

بلوتوث چیست ؟

- بلوتوث به تکنولوژی شبکه بیسیم برد کوتاه از فرکانس 2,4GHz تا 2,48GHz گفته می شود که جهت اتصال دستگاههای مختلف در فواصل مکانی مشخص استفاده می شود. بلوتوث با پشتیبانی از کامپیوترهای خانگی، دستگاه های خارجی، تلفن های همراه بلوتوث، دستیار شخصی دیجیتالی، دستگاه های مختلف الکترونیکی و حوزه خودرو، امکان انتقال اطلاعات با سرعت بالا بدون استفاده از کابل های ارتباطی را فراهم می آورد.
- گوشی بلوتوث به دستگاهی گفته می شود که به کاربر امکان می دهد تا به راحتی با تلفن همراه بلوتوث از طریق سیستم صوتی، تماس صوتی برقرار نماید.
- گوشی بلوتوث ممکن است در تمامی تلفن های همراه پشتیبانی نشود. جهت اطلاعات بیشتر در خصوص سازگاری دستگاه تلفن همراه خود به دفترچه راهنمای آن مراجعه نمایید.

## i اطلاعات

اقدامات پیشگیرانه برای رانندگی ایمن

- گوشی بلوتوث قابلیت است که به راننده امکان می دهد تا با ایمنی رانندگی نمایند. اتصال تلفن همراه با سیستم صوتی خودرو به کاربر امکان می دهد تا به راحتی با ایجاد یا دریافت تماس پرداخته و از شماره تلفن های خود استفاده نماید. پیش از استفاده از بلوتوث، محتویات این راهنما را به دقت مطالعه نمایید.
- کار کردن یا استفاده بیش از حد حین رانندگی ممکن است موجب بی دقتی و در نتیجه تصادفات گردد. از استفاده بیش از حد حین رانندگی اجتناب نمایید.
- تماشای طولانی مدت صفحه نمایش خطرناک است و ممکن است موجب تصادفات شود. در حین رانندگی صفحه نمایش را فقط برای مدت زمان کوتاه مشاهده کنید.

## i اطلاعات

در زمان اتصال تلفن همراه بلوتوث

- پیش از اتصال سیستم صوتی با تلفن همراه، بررسی نمایید که تلفن همراه از قابلیت بلوتوث پشتیبانی می نماید.
- حتی اگر تلفن همراه از بلوتوث پشتیبانی نماید، چنانچه بلوتوث خاموش شده در وضعیت پنهان باشد، در جستجو توسط سیستم صوتی پیدا و نمایش داده نخواهد شد. پیش از اتصال تلفن همراه به سیستم صوتی، بلوتوث را روشن یا وضعیت آن را از حالت پنهان خارج نمایید.
- در زمان روشن شدن خودرو، تلفن همراه بلوتوث به صورت اتوماتیک وصل می شود. اگر قابلیت اتصال اتوماتیک با دستگاه بلوتوث را نمی خواهید، قابلیت بلوتوث را از روی تلفن همراه خود خاموش نمایید.
- کیفیت و میزان صدای گوشی بلوتوث با توجه به نوع تلفن همراه ممکن است متفاوت باشد.

## اطلاعات *i*

- پیش از اتصال تلفن همراه به سیستم صوتی ، خودرو را پارک نمایید .
- اتصال بلوتوث در برخی از تلفن‌های همراه ممکن است به طور متناوب قطع شود .  
مراحل زیر را جهت تصحیح مجدد دنبال کنید:

  ۱. از داخل تلفن همراه قابلیت بلوتوث را خاموش / روشن نموده و مجدداً سعی نمایید.
  ۲. تلفن همراه را خاموش / روشن نموده و مجدداً سعی نمایید.
  ۳. باتری تلفن همراه خود را خارج کرده ، دوباره جاگذاری نموده و مجدداً سعی نمایید .
  ۴. سیستم صوتی را مجدداً راه‌اندازی کرده و مجدداً سعی نمایید.
  ۵. تمام دستگاه‌های جفت شده را حذف کرده ، دستگاه خود را جفت نموده و مجدداً سعی نمایید.

- کیفیت و میزان صدای گوشی بلوتوث با توجه به نوع تلفن همراه ممکن است متفاوت باشد

## اطلاعات *i*

- استفاده از تلفن همراه با تکنولوژی بی سیم بلوتوث
- در حین رانندگی از تلفن همراه یا انجام تنظیمات تکنولوژی بی سیم بلوتوث خودداری نمایید .
- برخی از تلفن‌های همراه بلوتوث ممکن است توسط سیستم شناسایی نشده یا با آن سازگاری نداشته باشند .
- پیش از استفاده از امکانات مرتبط با تکنولوژی بی سیم بلوتوث ، جهت عملیات بلوتوث مربوط به تلفن همراه ، به دفترچه راهنمای آن مراجعه نمایید .
- جهت استفاده از قابلیت تکنولوژی بی سیم بلوتوث باید تلفن همراه با سیستم صوتی جفت گردد .
- در صورتی که تلفن همراه شما خارج از محدوده سرویس دهی باشد ( مانند داخل تونل ، زیرزمین ، مناطق کوهستانی و غیره ) ،

شما قادر به استفاده از قابلیت گوشی بلوتوث نخواهید بود .

چنانچه امواج آنتن موبایل ضعیف باشد یا صدای محیط داخل خودرو زیاد باشد ، ممکن است شنیدن صدای طرف مقابل حین مکالمه دشوار گردد .

تلفن همراه را نزدیک یا روی سطوح فلزی قرار ندهید در غیر این صورت می‌تواند در ارتباط با مرکز ارتباطی با تکنولوژی بی سیم بلوتوث اختلال ایجاد نماید .

زمانی که تلفن همراه شما از طریق تکنولوژی بی سیم بلوتوث به سیستم صوتی متصل است ، باتری تلفن همراه به دلیل فعالیت مضاعف بلوتوث ممکن است زودتر خالی شود .

برخی تلفن‌های همراه یا سایر دستگاه‌ها ممکن است با سیستم صوتی اختلال یا نویز ایجاد نمایند . در این مورد ، قرار دادن دستگاه در مکانی دیگری شرایط را مرتفع می‌کند

روشن کردن تکنولوژی بی سیم بلوتوث بسته به نوع تلفن همراه ممکن است متفاوت باشد.)

در برخی از تلفن‌های همراه، روشن کردن خودرو در حین مکالمه از طریق گوشی تکنولوژی بی سیم بلوتوث ممکن است موجب قطع تماس گردد. (پیش از روشن کردن خودرو تماس را به گوشی خود منتقل نمایید.)

برخی از قابلیت‌ها ممکن است در بعضی از تلفن همراه با تکنولوژی بی سیم بلوتوث پشتیبانی نشود.

عملکردهای فعال شده تکنولوژی بی سیم بلوتوث با توجه به شرایط ارتباطی ممکن است پایدار نباشد.

قرار گرفتن سیستم صوتی در محیط الکترومغناطیسی ممکن است موجب اختلال و نویز گردد.

قابلیت تکنولوژی بی سیم بلوتوث فقط زمانی قابل استفاده است که تلفن همراه با سیستم صوتی جفت شده و متصل شده باشد. برای اطلاعات بیشتر درباره جفت کردن و اتصال تلفن همراه با تکنولوژی بی سیم بلوتوث به قسمت "تنظیم تلفن همراه" مراجعه نمایید.

زمانی که تلفن همراه با تکنولوژی بی سیم بلوتوث متصل باشد، علامت ( ) بالای صفحه نمایش ظاهر می‌شود. اگر علامت ( ) نمایش داده نشود بدین معناست که دستگاهی با تکنولوژی بی سیم بلوتوث متصل نشده است. شما باید دستگاه را پیش از استفاده متصل نمایید. برای اطلاعات بیشتر درباره تلفن همراه با تکنولوژی بی سیم بلوتوث به قسمت "تنظیم تلفن همراه" مراجعه نمایید.

جفت شدن و اتصال تلفن همراه با تکنولوژی بی سیم بلوتوث فقط در شرایطی صورت می‌پذیرد که گزینه تکنولوژی بی سیم بلوتوث در تلفن همراه شما روشن باشد. (روشهای

- نمایش.
- نام شماره‌های تماس باید به زبان انگلیسی ذخیره شود در غیر اینصورت به درستی نمایش داده نخواهد شد.
- اگر حالت اولویت در زمان روشن شدن خودرو (IGN/ACC ON) تنظیم شده باشد، تلفن همراه با تکنولوژی بی سیم بلوتوث به طور اتوماتیک متصل می‌گردد.
- حتی اگر شما بیرون خودرو باشید، تلفن همراه با تکنولوژی بی سیم بلوتوث در شرایطی که در نزدیکی شعاع برد بلوتوث خودرو باشید به صورت اتوماتیک متصل می‌گردد.
- اگر قابلیت اتصال اتوماتیک با دستگاه بلوتوث رانمی‌خواهید، قابلیت بلوتوث را از روی تلفن همراه خود خاموش نمایید.
- کیفیت و میزان صدای گوشی بلوتوث با توجه به نوع تلفن همراه ممکن است متفاوت باشد.

## عملکردها و کنترل کننده های سیستم

\* صفحه نمایش و تنظیمات با توجه به حالت انتخاب شده ممکن است متفاوت باشد .

دستگاه صوتی ( برای اروپا )

مدل مجهز به RDS و بلوتوث

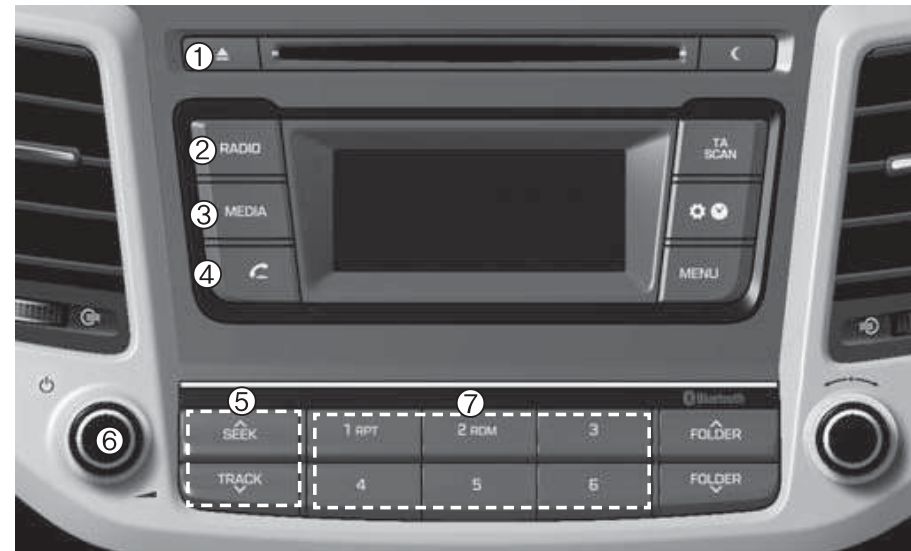

نام	توضیح
① ▲	دیسک را خارج می کند
② RADIO	تعویض حالت به رادیو
	• با هر بار فشار ، حالت به ترتیب به FM1 ، FM2 ، AM ، FMA و AMA تغییر می کند .

نام	توضیح
③ MEDIA	با هر بار فشار ، حالت به ترتیب به USB ، ipod ، AUX ، CD ، BT Audio modes و My Music تغییر می کند . در Setup > Display ، چنانچه تنظیمات ( Mode Pop up ) روی ( On ) اشد ، صفحه رسانه ای نمایش داده خواهد شد . زمانی که صفحه رسانه ای نمایش داده شد ، از ولوم یا کلیدهای ① ~ ⑥ برای انتخاب حالت مورد نظر استفاده نمایید .
④	تبدیل به حالت تلفن زمانی که هیچ تلفن همراهی متصل نباشد ، صفحه اتصال نمایش داده می شود .
⑤	حالت رادیو : به طور اتوماتیک فرکانس های امواج را جستجو می کند . حالت های CD ، USb ، ipod ، My Music : فشار کم کلید : جهش به فایل آهنگ بعد یا قبل . فشار و نگه داشتن کلید : دور تند به جلو / عقب فایل آهنگ در حال پخش .

نام	توضیح
ولوم 	ولوم Power ولوم POWER : با فشار ولوم دستگاہ را روشن / خاموش می کند .
 6 ~ 1	ولوم VOLUME : میزان صدا را با چرخاندن ولوم به چپ / راست تنظیم می کند .  حالت رادیو : فرکانس ها ( کانال ها ) را ذخیره کرده یا فرکانس های ( کانال های ) ذخیره شده را دریافت می کند .  حالت های CD ، USB ، ipod ، My Music :  تکرار  1 تصادفی  2



توضیح	نام
حالت TA (اعلام ترافیک) را روشن / خاموش می کند .	TA SCAN ⑨
فشار کم دکمه : صفحه های صدا ، ساعت ، تلفن و حالت های تنظیم سیستم را نمایش می دهد .	⚙️ ⑩
فشار و نگه داشتن دکمه : صفحه تنظیم ساعت را نمایش می دهد .	
گزینه های حالت فعلی را نمایش می دهد .	MENU ⑪
حالت های USB MP3 ، CD : جستجوی پوشه . با توجه به حالت صوتی ممکن است متفاوت باشد.	FOLDER FOLDER ⑫
حالت رادیو : فرکانس را با چرخاندن ولوم به چپ / راست تغییر می دهد .	⑬
حالت های USB MP3 ، CD : با چرخاندن ولوم به چپ / راست فایل های آهنگ را جستجو می کند . زمانی که آهنگ مورد نظر نمایش داده شد ، ولوم را برای پخش آهنگ فشار دهید .	



توضیح	نام
با هر بار فشار کم دکمه صفحه نمایش را خاموش < روشن > خاموش می کند . ❗ عملیات صوتی به حالت قبل باقی مانده و فقط صفحه نمایش خاموش می شود . در وضعیت صفحه نمایش خاموش ، با فشردن هر دکمه ای صفحه نمایش روشن می شود .	☾ ⑧

## مدل مجهز به RDS و بدون بلوتوث

نام	توضیح
MEDIA (۴)	با هر بار فشار، حالت به ترتیب به USB ، ipod ، AUX ، CD ، تغییر می‌کند . در Setup > Display ، چنانچه تنظیمات ( Mode Pop up ) روی ( On ) باشد ، صفحه رسانه ای نمایش داده خواهد شد . زمانی که صفحه رسانه ای نمایش داده شد ، از ولوم یا کلیدهای 1 ~ 6 برای انتخاب حالت مورد نظر استفاده نمایید .
SEEK TRACK (۵)	حالت رادیو : به طور اتوماتیک فرکانس‌های امواج را جستجو می‌کند . حالت‌های My Music ، ipod ، USB ، CD : فشار کم کلید : جهش به فایل آهنگ بعد یا قبل . فشار و نگه داشتن کلید : دور تند به جلو / عقب فایل آهنگ در حال پخش .

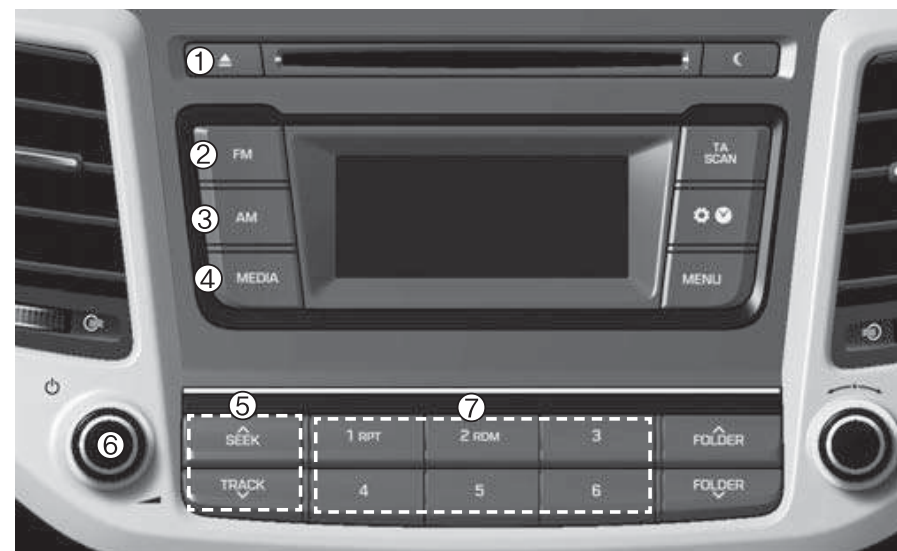

نام	توضیح
(۱)	دیسک را خارج می‌کند
FM (۲)	تعویض حالت به رادیو FM • با هر بار فشار ، حالت به ترتیب به FM1 ، FM2 ، AM ، FMA و AMA تغییر می‌کند .
AM (۳)	• حالت به AM تغییر می‌کند

نام	توضیح
<p>ولوم    </p>	<p>ولوم Power /Volume : با فشار ولوم دستگاہ را روشن / خاموش می کند .</p> <p>ولوم VOLUME : میزان صدا را با چرخاندن ولوم به چپ / راست تنظیم می کند .</p>
<p> ~  </p>	<p>حالت رادیو : فرکانس ها ( کانال ها ) را ذخیره کرده یا فرکانس های ( کانال های ) ذخیره شده را دریافت می کند .</p> <p>حالت های CD ، USB ، ipod ، My Music :</p> <p>تکرار  1</p> <p>تصادفی  2</p>

توضیح	نام
حالت TA (اعلام ترافیک) را روشن / خاموش می کند .	⑨ TA SCAN
فشار کم دکمه : صفحه های صدا ، ساعت ، تلفن و حالت های تنظیم سیستم را نمایش می دهد . فشار و نگه داشتن دکمه : صفحه تنظیم ساعت را نمایش می دهد .	⑩
گزینه های حالت فعلی را نمایش می دهد .	⑪ MENU
حالت های USB MP3 ، CD : جستجوی پوشه . با توجه به حالت صوتی ممکن است متفاوت باشد.	⑫ FOLDER FOLDER
حالت رادیو : فرکانس را با چرخاندن ولوم به چپ / راست تغییر می دهد . حالت های USB MP3 ، CD : با چرخاندن ولوم به چپ / راست فایل های آهنگ را جستجو می کند . زمانی که آهنگ مورد نظر نمایش داده شد ، ولوم را برای پخش آهنگ فشار دهید .	⑬ ولوم



توضیح	نام
با هر بار فشار کم دکمه صفحه نمایش را خاموش < روشن > خاموش می کند . ❖ عملیات صوتی به حالت قبل باقی مانده و فقط صفحه نمایش خاموش می شود . در وضعیت صفحه نمایش خاموش ، با فشردن هر دکمه ای صفحه نمایش روشن می شود .	⑧

### مدل بدون RDS و مجهز به بلوتوث

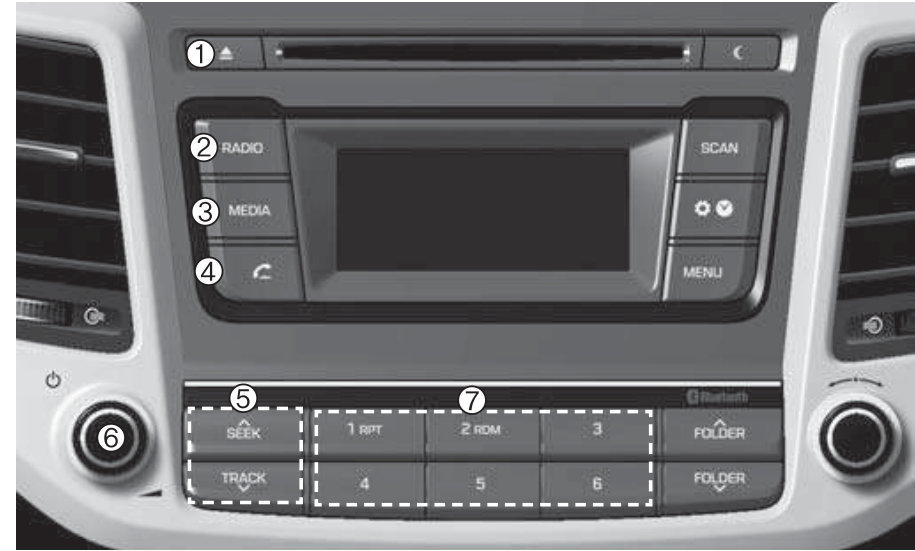

نام	توضیح
①	دیسک را خارج می کند
② RADIO	تعویض حالت به رادیو
•	با هر بار فشار، حالت به ترتیب به FM2، FM1، AM، FMA و AMA تغییر می کند.

نام	توضیح
③ MEDIA	با هر بار فشار، حالت به ترتیب به USB، ipod، AUX، CD، BT Audio modes و My Music تغییر می کند. در Setup > Display، چنانچه تنظیمات (Pop up) روی (On) باشد، صفحه رسانه ای نمایش داده خواهد شد. زمانی که صفحه رسانه ای نمایش داده شد، از ولوم یا کلیدهای ① ~ ⑥ برای انتخاب حالت مورد نظر استفاده نمایید.
④	تبدیل به حالت تلفن زمانی که هیچ تلفن همراهی متصل نباشد، صفحه اتصال نمایش داده می شود.
⑤	حالت رادیو: به طور اتوماتیک فرکانس های امواج را جستجو می کند. حالت های CD، USb، ipod، My Music: فشار کم کلید: جهش به فایل آهنگ بعد یا قبل. فشار و نگه داشتن کلید: دور تند به جلو / عقب فایل آهنگ در حال پخش.

نام	توضیح
۶   ولوم 	ولوم Power /Volume : با فشار ولوم دستگاہ را روشن / خاموش می کند . ولوم VOLUME : میزان صدا را با چرخاندن ولوم به چپ / راست تنظیم می کند .
۷   6 ~ 1	حالت رادیو : فرکانس ها ( کانال ها ) را ذخیره کرده یا فرکانس های ( کانال های ) ذخیره شده را دریافت می کند . حالت های CD ، USB ، ipod ، My Music : تکرار 1 RPT تصادفی 2 RDM

نام	توضیح
SCAN ⑨	<p>حالت رادیو</p> <p>فشار کم دکمه: هر کانال را برای مدت ۵ ثانیه پخش می‌کند.</p> <p>فشار و نگه داشتن دکمه: هر یک از کانال های ذخیره شده در دکمه های پیش فرض 1 ~ 6 را به مدت ۵ ثانیه پخش می نماید.</p> <p>جهت گوش دادن به فرکانس فعلی، دکمه SCAN را مجدداً فشار دهید.</p> <p>حالت های ۳ MP3، USB، CD:</p> <p>فشار کم دکمه: پخش هر فایل آهنگ به مدت ۱۰ ثانیه.</p> <p>جهت گوش دادن به فایل آهنگ فعلی، دکمه SCAN را مجدداً فشار دهید.</p>



نام	توضیح
⑧	<p>با هر بار فشار کم دکمه صفحه نمایش را خاموش &lt; روشن &lt; خاموش می کند .</p> <p>❖ عملیات صوتی به حالت قبل باقی مانده و فقط صفحه نمایش خاموش می شود. در وضعیت صفحه نمایش خاموش، با فشردن هر دکمه ای صفحه نمایش روشن می شود.</p>



<p>فشار کم دکمه : صفحه های صدا ، ساعت ، تلفن و حالت های تنظیم سیستم را نمایش می دهد .</p> <p>فشار و نگه داشتن دکمه : صفحه تنظیم ساعت را نمایش می دهد .</p>	 ۱۰
<p>گزینه های حالت فعلی را نمایش می دهد .</p>	 ۱۱
<p>حالت های USB MP3 ، CD : جستجوی پوشه .</p> <p>با توجه به حالت صوتی ممکن است متفاوت باشد .</p>	 ۱۲
<p>حالت رادیو : فرکانس را با چرخاندن ولوم به چپ / راست تغییر می دهد .</p> <p>حالت های USB MP3 ، CD : با چرخاندن ولوم به چپ / راست فایل های آهنگ را جستجو می کند .</p> <p>زمانی که آهنگ مورد نظر نمایش داده شد ، ولوم را برای پخش آهنگ فشار دهید .</p>	 ۱۳

### مدل بدون RDS و بلوتوث

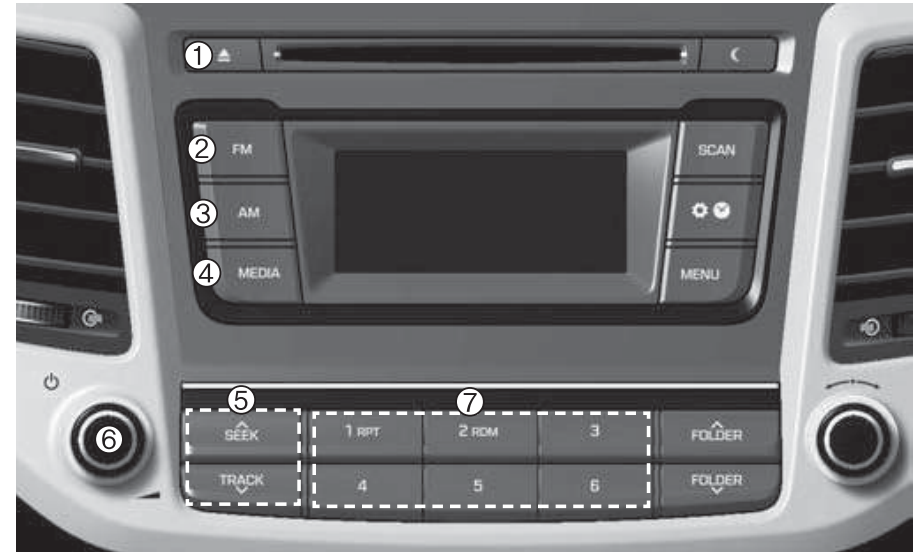

نام	توضیح
①	دیسک را خارج می کند
② <b>FM</b>	تعویض حالت به رادیو FM
③ <b>AM</b>	<ul style="list-style-type: none"> <li>با هر بار فشار، حالت به ترتیب به FM1، FM2، تغییر می کند.</li> <li>حالت به AM تغییر می کند</li> </ul>

نام	توضیح
④ <b>MEDIA</b>	<p>با هر بار فشار، حالت به ترتیب به AUX، ipod، USB، CD، تغییر می کند.</p> <p>در Setup &gt; Display، چنانچه تنظیمات (Mode Pop up) روی (On) باشد، صفحه رسانه ای نمایش داده خواهد شد.</p> <p>زمانی که صفحه رسانه ای نمایش داده شد، از ولوم یا کلیدهای ① ~ ⑥ برای انتخاب حالت مورد نظر استفاده نمایید.</p>
⑤	<p>حالت رادیو: به طور اتوماتیک فرکانس های امواج را جستجو می کند.</p> <p>حالت های My Music، ipod، USB، CD:</p> <p>فشار کلید: جهش به فایل آهنگ بعد یا قبل.</p> <p>فشار و نگه داشتن کلید: دور تند به جلو / عقب فایل آهنگ در حال پخش.</p>

نام	توضیح
۷   ● ولوم	ولوم Power /Volume : با فشار ولوم دستگاہ را روشن / خاموش می کند . ولوم VOLUME : میزان صدا را با چرخاندن ولوم به چپ / راست تنظیم می کند .
۸   6 ~ 1	حالت رادیو : فرکانس ها ( کانال ها ) را ذخیره کرده یا فرکانس های ( کانال های ) ذخیره شده را دریافت می کند . حالت های CD ، USB ، ipod ، My Music : تکرار 1 RPT تصادفی 2 RDM

نام	توضیح
SCAN ⑨	<p>حالت رادیو</p> <p>فشار کم دکمه: هر کانال را برای مدت ۵ ثانیه پخش می‌کند.</p> <p>فشار و نگه داشتن دکمه: هر یک از کانال‌های ذخیره شده در دکمه‌های پیش فرض ① ~ ⑥ را به مدت ۵ ثانیه پخش می‌نماید.</p> <p>جهت گوش دادن به فرکانس فعلی، دکمه SCAN را مجدداً فشار دهید.</p> <p>حالت‌های USB MP3، CD:</p> <p>فشار کم دکمه: پخش هر فایل آهنگ به مدت ۱۰ ثانیه.</p> <p>جهت گوش دادن به فایل آهنگ فعلی، دکمه SCAN را مجدداً فشار دهید.</p>



نام	توضیح
⑧	<p>با هر بار فشار کم دکمه صفحه نمایش را خاموش &lt; روشن &lt; خاموش می‌کند.</p> <p>❖ عملیات صوتی به حالت قبل باقی مانده و فقط صفحه نمایش خاموش می‌شود. در وضعیت صفحه نمایش خاموش، با فشردن هر دکمه‌ای صفحه نمایش روشن می‌شود.</p>

<p>فشار کم دکمه : صفحه های صدا ، ساعت ، تلفن و حالت های تنظیم سیستم را نمایش می دهد .</p> <p>فشار و نگه داشتن دکمه : صفحه تنظیم ساعت را نمایش می دهد .</p>	
<p>گزینه های حالت فعلی را نمایش می دهد .</p>	
<p>حالت های USB MP3 ، CD : جستجوی پوشه .</p> <p>با توجه به حالت صوتی ممکن است متفاوت باشد .</p>	
<p>حالت رادیو : فرکانس را با چرخاندن ولوم به چپ / راست تغییر می دهد .</p> <p>حالت های USB MP3 ، CD : با چرخاندن ولوم به چپ / راست فایل های آهنگ را جستجو می کند .</p> <p>زمانی که آهنگ مورد نظر نمایش داده شد ، ولوم را برای پخش آهنگ فشار دهید .</p>	

## دستگاه صوتی ( به غیر از اروپا )

### مدل مجهز به بلوتوث

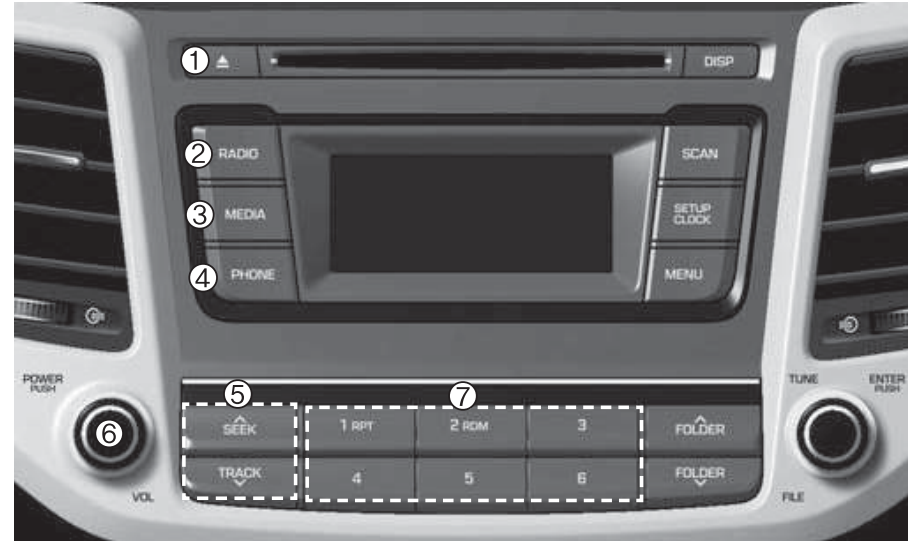

نام	توضیح
① ▲	دیسک را خارج می کند
② RADIO	تعویض حالت به رادیو
•	با هر بار فشار ، حالت به ترتیب به FM2 ، FM1 ، AM ، FMA و AMA تغییر می کند .

نام	توضیح
③ MEDIA	<p>با هر بار فشار ، حالت به ترتیب به USB ، ipod ، AUX ، CD ، BT Audio modes و My Music تغییر می کند .</p> <p>در Setup &gt; Display ، چنانچه تنظیمات ( Mode Pop up ) روی ( On ) باشد ، صفحه رسانه ای نمایش داده خواهد شد .</p> <p>زمانی که صفحه رسانه ای نمایش داده شد ، از ولوم یا کلیدهای ① ~ ⑥ برای انتخاب حالت مورد نظر استفاده نمایید .</p>
④ PHONE	<p>تبدیل به حالت تلفن</p> <p>زمانی که هیچ تلفن همراهی متصل نباشد ، صفحه اتصال نمایش داده می شود .</p>
⑤ SEEK TRACK	<p>حالت رادیو : به طور اتوماتیک فرکانس های امواج را جستجو می کند .</p> <p>حالت های CD ، USb ، ipod ، My Music : فشار کم کلید : جهش به فایل آهنگ بعد یا قبل . فشار و نگه داشتن کلید : دور تند به جلو / عقب فایل آهنگ در حال پخش .</p>

نام	توضیح
ولوم  	ولوم Power : با فشار ولوم دستگاہ را روشن / خاموش می کند . ولوم VOLUME : میزان صدا را با چرخاندن ولوم به چپ / راست تنظیم می کند .
 7 ~  1	حالت رادیو : فرکانس ها ( کانال ها ) را ذخیره کرده یا فرکانس های ( کانال های ) ذخیره شده را دریافت می کند . حالت های CD ، USB ، ipod ، My Music : تکرار  1 تصادفی  2



نام	توضیح
SCAN ⑨	<p>حالت رادیو</p> <p>فشار کم دکمه: هر کانال را برای مدت ۵ ثانیه پخش می‌کند.</p> <p>فشار و نگه داشتن دکمه: هر یک از کانال‌های ذخیره شده در دکمه‌های پیش فرض 1 ~ 6 را به مدت ۵ ثانیه پخش می‌نماید.</p> <p>جهت گوش دادن به فرکانس فعلی، دکمه SCAN را مجدداً فشار دهید.</p> <p>حالت‌های CD، USB MP3:</p> <p>فشار کم دکمه: پخش هر فایل آهنگ به مدت ۱۰ ثانیه.</p> <p>جهت گوش دادن به فایل آهنگ فعلی، دکمه SCAN را مجدداً فشار دهید.</p>



نام	توضیح
DISP ⑧	<p>با هر بار فشار کم دکمه صفحه نمایش را خاموش &lt; روشن &gt; خاموش می‌کند.</p> <p>❖ عملیات صوتی به حالت قبل باقی مانده و فقط صفحه نمایش خاموش می‌شود. در وضعیت صفحه نمایش خاموش، با فشردن هر دکمه‌ای صفحه نمایش روشن می‌شود.</p>

<p>فشار کم دکمه : صفحه های صدا ، ساعت ، تلفن و حالت های تنظیم سیستم را نمایش می دهد .</p> <p>فشار و نگه داشتن دکمه : صفحه تنظیم ساعت را نمایش می دهد .</p>	
<p>گزینه های حالت فعلی را نمایش می دهد .</p>	
<p>حالت های USB MP3 ، CD : جستجوی پوشه .</p> <p>با توجه به حالت صوتی ممکن است متفاوت باشد .</p>	
<p>حالت رادیو : فرکانس را با چرخاندن ولوم به چپ / راست تغییر می دهد .</p> <p>حالت های USB MP3 ، CD : با چرخاندن ولوم به چپ / راست فایل های آهنگ را جستجو می کند .</p> <p>زمانی که آهنگ مورد نظر نمایش داده شد ، ولوم را برای پخش آهنگ فشار دهید .</p>	

### مدل بدون RDS و بلوتوث

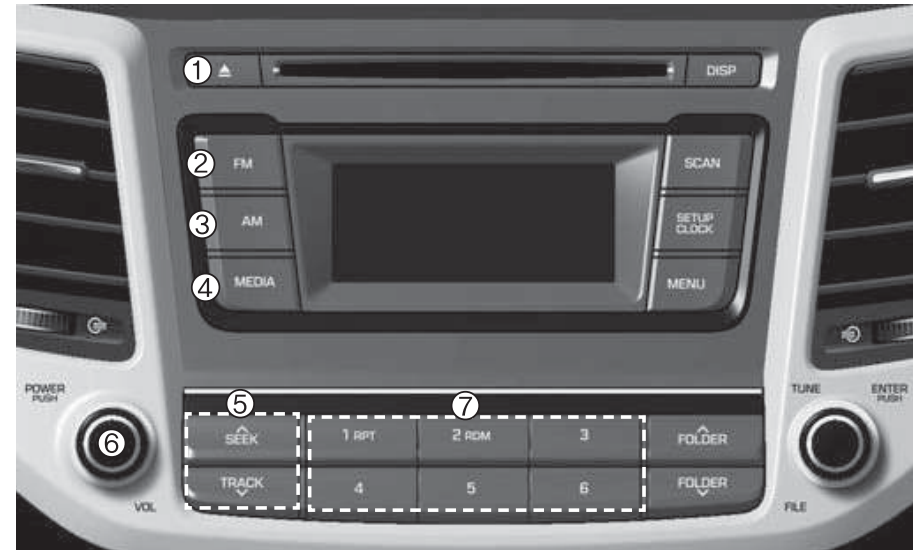

توضیح	نام
<p>با هر بار فشار، حالت به ترتیب به USB ، ipod ، AUX ، CD ، تغییر می کند .</p> <p>در Setup &gt; Display ، چنانچه تنظیمات ( Mode Pop up ) روی ( On ) باشد ، صفحه رسانه ای نمایش داده خواهد شد .</p> <p>زمانی که صفحه رسانه ای نمایش داده شد ، از ولوم یا کلیدهای 5 ~ 1 برای انتخاب حالت مورد نظر استفاده نمایید .</p>	<p><b>MEDIA</b> ④</p>
<p>حالت رادیو : به طور اتوماتیک فرکانس های امواج را جستجو می کند .</p> <p>حالت های My Music ، ipod ، USB ، CD :</p> <p>فشار کم کلید : جهش به فایل آهنگ بعد یا قبل .</p> <p>فشار و نگه داشتن کلید : دور تند به جلو / عقب فایل آهنگ در حال پخش .</p>	<p><b>SEEK</b> ⑤ <b>TRACK</b></p>

توضیح	نام
دیسک را خارج می کند	<b>▲</b> ①
تعویض حالت به رادیو FM	<b>FM</b> ②
<ul style="list-style-type: none"> <li>با هر بار فشار ، حالت به ترتیب به FM1 ، FM2 ، تغییر می کند .</li> </ul>	
<ul style="list-style-type: none"> <li>حالت به AM تغییر می کند</li> </ul>	<b>AM</b> ③

نام	توضیح
۷   ● ولوم	ولوم Volume: با فشار ولوم دستگاہ را روشن / خاموش می کند . ولوم VOLUME: میزان صدا را با چرخاندن ولوم به چپ / راست تنظیم می کند .
۸   6 ~ 1	حالت رادیو: فرکانس ها ( کانال ها ) را ذخیره کرده یا فرکانس های ( کانال های ) ذخیره شده را دریافت می کند . حالت های CD ، USB ، ipod ، My Music : تکرار 1 RPT تصادفی 2 RDM

نام	توضیح
SCAN ⑨	<p>حالت رادیو</p> <p>فشار کم دکمه: هر کانال را برای مدت ۵ ثانیه پخش می‌کند.</p> <p>فشار و نگه داشتن دکمه: هر یک از کانال های ذخیره شده در دکمه های پیش فرض 1 ~ 6 را به مدت ۵ ثانیه پخش می نماید.</p> <p>جهت گوش دادن به فرکانس فعلی، دکمه SCAN را مجدداً فشار دهید.</p> <p>حالت های CD، USB MP3:</p> <p>فشار کم دکمه: پخش هر فایل آهنگ به مدت ۱۰ ثانیه.</p> <p>جهت گوش دادن به فایل آهنگ فعلی، دکمه SCAN را مجدداً فشار دهید.</p>



نام	توضیح
DISP ⑧	<p>با هر بار فشار کم دکمه صفحه نمایش را خاموش &lt; روشن &lt; خاموش می کند.</p> <p>❖ عملیات صوتی به حالت قبل باقی مانده و فقط صفحه نمایش خاموش می شود. در وضعیت صفحه نمایش خاموش، با فشردن هر دکمه ای صفحه نمایش روشن می شود.</p>

<p>فشار کم دکمه : صفحه های صدا ، ساعت ، تلفن و حالت های تنظیم سیستم را نمایش می دهد .</p> <p>فشار و نگه داشتن دکمه : صفحه تنظیم ساعت را نمایش می دهد .</p>	
<p>گزینه های حالت فعلی را نمایش می دهد .</p>	
<p>حالت های USB MP3 ، CD : جستجوی پوشه .</p> <p>با توجه به حالت صوتی ممکن است متفاوت باشد .</p>	
<p>حالت رادیو : فرکانس را با چرخاندن ولوم به چپ / راست تغییر می دهد .</p> <p>حالت های USB MP3 ، CD : با چرخاندن ولوم به چپ / راست فایل های آهنگ را جستجو می کند .</p> <p>زمانی که آهنگ مورد نظر نمایش داده شد ، ولوم را برای پخش آهنگ فشار دهید .</p>	

## تنظیمات (برای اروپا)

### تنظیمات صفحه نمایش

دکمه را فشار دهید. گزینه [Display] را توسط ولوم یا دکمه شماره 1 RPT انتخاب کنید. گزینه مورد نظر را توسط ولوم انتخاب نمایید.

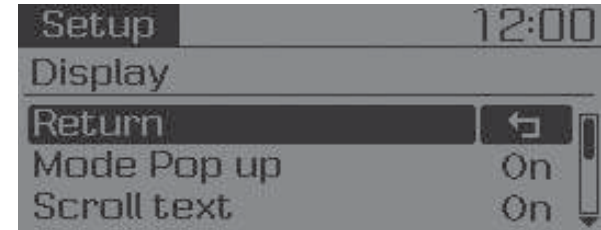

## حالت نمایش

حالت انتخاب [Mode Pop up] به  On تغییر می‌کند. در وضعیت روشن، دکمه **RADIO** یا **MEDIA** را جهت نمایش منوی برجسته فشار دهید.

### نمایش کامل متن

[Scroll Text] تنظیم به  On /  Off

On. نمایش کامل به صورت ادامه دار

Off. نمایش کامل فقط برای یک بار

### اطلاعات آهنگ

زمان پخش فایل MP3، گزینه نمایشی مورد نظر را از بین " Folder/File " و " Album/Artist/Song " انتخاب نمایید.



## تنظیمات صدا

دکمه را فشار دهید. گزینه [Sound] را توسط ولوم یا دکمه شماره 2 RDM انتخاب کنید. گزینه مورد نظر را توسط ولوم انتخاب نمایید.

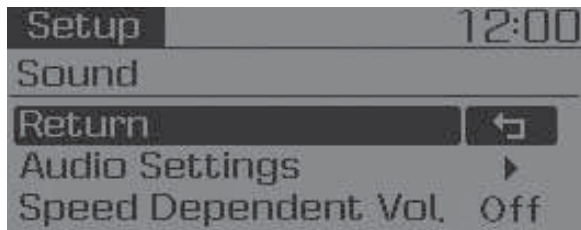



## تنظیمات صدا

این گزینه‌ها به شما امکان تنظیم ، Middle ، Bass ، Treble ، Fader و Balance آن را می‌دهد .  
 گزینه [Audio Settings] را توسط دکمه گردش  انتخاب کنید . ولوم  را برای تنظیم موارد ذیل به چپ / راست بچرخانید .  
 Bass ، Middle ، Treble : تون صدا را انتخاب کند .  
 Fader ، balance : صدا را بین بلندگوها تقسیم میکند .  
 Default : تنظیمات پیش فرض را باز می‌گرداند .  
 \*Return : در حال تنظیم مقادیر ، فشار مجدد ولوم  شما را به منوی بالاتر باز می‌گرداند .

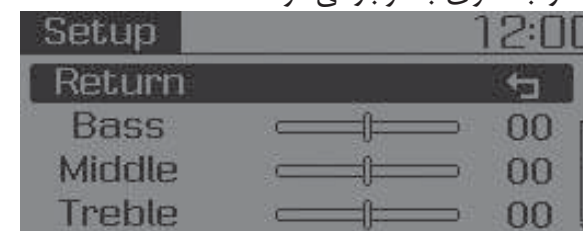

## کنترل صدا بر اساس سرعت

این ویژگی برای کنترل میزان صدا با توجه به سرعت خودرو استفاده می‌شود .

گزینه [ Speed Dependent Vol ] را با چرخاندن ولوم  بین وضعیت های On/Off تنظیم نمایید .



## تنظیمات ساعت

دکمه را فشار دهید. گزینه [Clock] را توسط ولوم یا **3** دکمه انتخاب نمایید. گزینه مورد نظر را توسط دکمه گردشی انتخاب نمایید.

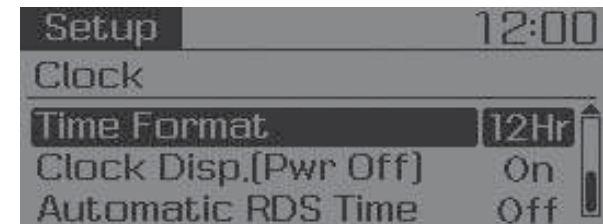

## تنظیمات ساعت

این گزینه برای تنظیم ساعت مورد استفاده قرار می‌گیرد. گزینه [Clock Setting] را توسط ولوم انتخاب نموده و دکمه گردشی را فشار دهید.

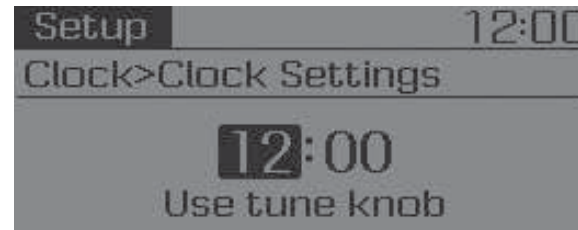

\* شماره ای که در حال حاضر انتخاب شده را برای تنظیم ساعت تعیین نموده و ولوم را برای تنظیم دقیقه فشار دهید.

## تنظیمات روز

این گزینه برای تنظیم تاریخ روز [ DD/MM/YYYY ] مورد استفاده قرار می‌گیرد. گزینه [Day Setting] را توسط ولوم انتخاب و آن را فشار دهید.

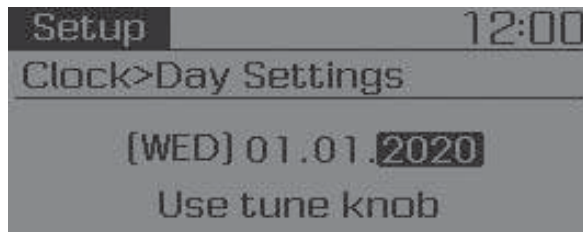

\* شماره ای که در حال حاضر انتخاب شده را تنظیم و برای رفتن به شماره ی بعدی دکمه ی گردشی را فشار دهید. ( به ترتیب روز ، ماه و سال تنظیم نمایید.)

## حالت زمان

این گزینه برای انتخاب حالت زمان سیستم صوتی بین ۱۲ ساعته یا ۲۴ ساعته مورد استفاده قرار می‌گیرد.

گزینه [ Time Format ] را انتخاب کنید و گزینه 12Hr یا 24Hr را توسط ولوم  انتخاب نمایید.

نمایش ساعت زمانی که خودرو خاموش است .

گزینه [Clock Disp . (Pwr Off) ] را انتخاب و گزینه /  را توسط دکمه گردشی انتخاب نمایید.

: زمان و تاریخ را روی صفحه نمایش می‌دهد.

: خاموش می‌شود.

## زمان اتوماتیک RDS ( در صورت مجهز بودن )

این گزینه برای تنظیم اتوماتیک زمان با RDS مورد استفاده قرار می‌گیرد .

گزینه [ Automatic RDS Time ] را انتخاب و توسط ولوم  گزینه /  را انتخاب کنید .

•  : زمان اتوماتیک را روشن می‌کند .

•  : خاموش می‌شود .

## توجه

به دلیل اینکه بعضی از ایستگاه های رادیویی از RDS اتوماتیک پشتیبانی نمی‌کنند یا ممکن است زمان صحیح را ارسال ننمایند ، چنانچه زمان به درستی نمایش داده نمی‌شود ، با دنبال کردن راهنمای صفحه قبل تنظیمات ساعت را به صورت دستی تنظیم نمایید .

## تنظیمات تلفن

( برای مدل مجهز به تکنولوژی بی سیم بلوتوث )

دکمه  را فشار دهید . گزینه [Phone] را توسط ولوم یا دکمه  شماره 4 انتخاب کنید. گزینه مورد نظر را توسط ولوم  انتخاب نمایید.

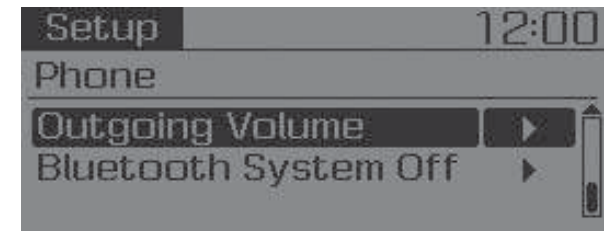
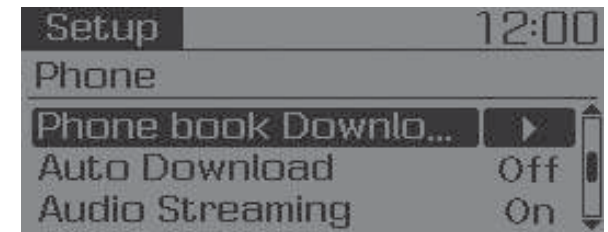
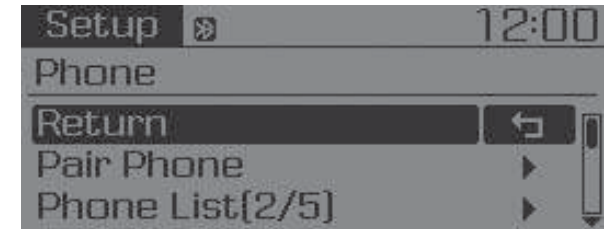

## جفت کردن تلفن همراه

### توجه

برای جفت کردن تلفن همراه با تکنولوژی بی سیم بلوتوث ابتدا مراحل اعتبار سنجی و ارتباط مورد نیاز است . به همین دلیل نمی توانید تلفن همراه خود را حین رانندگی خودرو جفت نمایید . پیش از استفاده خودرو را پارک کنید .

گزینه [ Pair Phone ] را توسط ولوم  انتخاب کنید .

۱. نام نمایش داده روی تلفن همراه خود را جستجو و دکمه Connect را فشار دهید .

۲. رمزی که روی صفحه نمایش داده شده است را وارد کنید . ( Passkey : ..... )

نام دستگاه و رمز برای مدت ۳ دقیقه روی صفحه نمایش نشان داده می شود . اگر جفت شدن ظرف مدت ۳ دقیقه کامل نشود ، عملیات جفت شدن تلفن همراه به صورت اتوماتیک لغو می شود .

۳. پیغام Pairing Completion نمایش داده می شود .

\* در برخی از تلفن های همراه ، جفت شدن به صورت اتوماتیک بلافاصله پس از اتصال صورت می پذیرد .

\* سیستم صوتی امکان جفت شدن با پنج تلفن همراه با تکنولوژی بی سیم بلوتوث را دارد .

## لیست تلفن همراه

نام تلفن های همراه جفت شده نمایش داده می شود.

علامت [▶] کنار نام تلفن همراهی که در حال حاضر متصل است نمایش داده می شود .

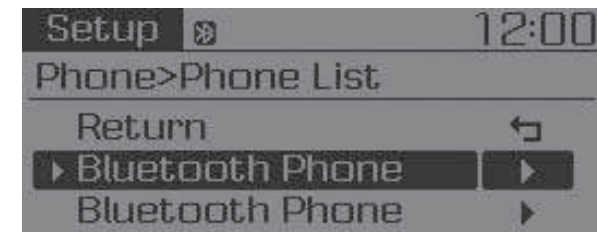

نام مورد نظر را جهت تنظیم تلفن همراه انتخاب کنید.

## اتصال تلفن همراه

گزینه [Phone List] را انتخاب و توسط ولوم (◉) تلفن همراه مورد نظر را انتخاب نموده و گزینه [Connect Phone] را انتخاب کنید .

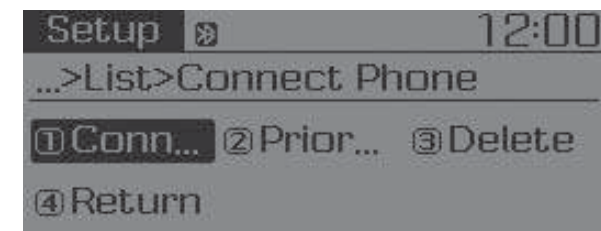

۱. تلفن همراهی که در حال حاضر متصل نیست را انتخاب کنید.

۲. تلفن همراه انتخاب شده را متصل نمایید .

۳. پیغام Connection Completion نمایش داده می شود .

\* اگر تلفن همراهی در حال حاضر متصل می باشد، آن را قطع نموده و گوشی جدیدی را جهت اتصال انتخاب نمایید.

• قطع کردن تلفن همراهی که وصل شده است .  
گزینه [Phone List] را انتخاب و تلفن همراه مورد نظر را توسط ولوم انتخاب نموده و گزینه [Disconnect Phone] را انتخاب کنید .

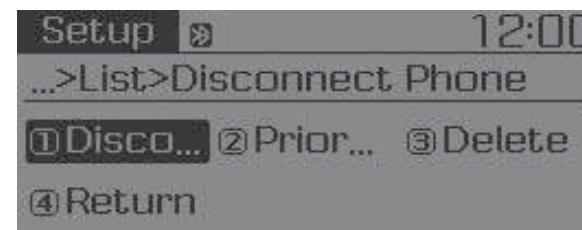

۱. تلفن همراهی که در حال حاضر متصل است را انتخاب کنید.

۲. تلفن همراه انتخاب شده را قطع نمایید .

۳. پیغام Disconnection Completion نمایش داده می شود .

• تغییر ترتیب اتصال ( بر اساس اهمیت )

از این قابلیت برای تغییر ترتیب اتصال ( بر اساس اهمیت ) تلفن های همراه جفت شده استفاده می شود.

گزینه [Phone List] را انتخاب و گزینه [Priority] را توسط ولوم انتخاب نموده و تلفن همراه با اولویت اول را انتخاب کنید .

۱. گزینه [Priority] را انتخاب کنید .

۲. از تلفن های همراه جفت شده ، تلفن مورد نظر خود را با درجه اول اهمیت را انتخاب نمایید .

۳. ترتیب اهمیت تغییر کرده نمایش داده خواهد شد .

\* زمانی که ترتیب اتصال ( بر اساس اهمیت ) تغییر کند ، تلفن همراه شماره ۱ اهمیت ، متصل خواهد شد .

- زمانی که تلفن همراه شماره ۱ اهمیت نتواند متصل شود : به صورت اتوماتیک سعی می کند با آخرین تلفن متصل شده ارتباط برقرار نماید .

## دانلود اتوماتیک

زمان اتصال تلفن همراه ، این امکان وجود دارد که شماره های تماس و لیست تماس های اخیر به صورت اتوماتیک دانلود شود .

گزینه [Auto Download] را انتخاب و برای تنظیم به وضعیت  (Off) /  (On) از ولوم  استفاده کنید .

## پخش صدا

آهنگ های ( فایل های ) ذخیره شده در تلفن همراه با تکنولوژی بی سیم بلوتوث شما می تواند از طریق سیستم صوتی پخش شود .

گزینه [Audio Streaming] را انتخاب و برای تنظیم به وضعیت  (Off) /  (On) از ولوم  استفاده کنید .

## توجه

قابلیت پخش تکنولوژی بی سیم ممکن است در برخی از تلفن های همراه پشتیبانی نشود .

## توجه

زمانی که تلفن همراهی را حذف می کنید ، شماره های تماس آن نیز از سیستم صوتی حذف خواهد شد .

برای ارتباط پایدار تکنولوژی بی سیم بلوتوث ، تلفن همراه را از سیستم صوتی و همچنین سیستم صوتی را از تلفن همراه حذف نمایید .

## دانلود شماره های تماس

این قابلیت برای دانلود شماره های تماس و لیست تماس های اخیر به سیستم صوتی استفاده می شود .

گزینه [Phone book Download] را توسط ولوم  انتخاب نمایید .

## توجه

قابلیت دانلود ممکن است در برخی از تلفن های همراه پشتیبانی نشود .

اگر در زمان دانلود شماره های تماس ، عملیات دیگر انجام شود ، دانلود لغو خواهد شد . شماره هایی که دانلود شده ذخیره می شوند .

پیش از دانلود شماره های تماس جدید ، تماس شماره های تماس قدیمی را حذف نمایید .

زمانی که امکان اتصال با آخرین تلفن همراه متصل شده وجود نداشته باشد : به ترتیب سعی در اتصال به تلفن های همراه موجود در لیست ترتیب اتصال می کند .

تلفن همراه متصل شده به صورت اتوماتیک به شماره ۱ اهمیت تغییر می کند .

حذف

گزینه [Phone List] را توسط ولوم  انتخاب و گزینه [Delete] را انتخاب کنید .

۱. تلفن همراه مورد نظر را انتخاب کنید .

۲. تلفن همراه انتخاب شده را حذف کنید .

۳. پیغام Deletion Completion نمایش داده می شود .

\* زمانی که اقدام به حذف تلفنی که در حال حاضر متصل است نمایید ، تلفن همراه ابتدا قطع می شود .

## میزان صدای خروجی

این قابلیت در زمان تماس با تکنولوژی بی‌سیم بلوتوث برای تنظیم صدای خروجی شما که توسط طرف مقابل شنیده می‌گردد، استفاده می‌شود.

گزینه [Outgoing Volume] را انتخاب و میزان صدا را توسط دکمه ولوم  انتخاب کنید.

\* حتی زمانی که در حال مکالمه هستید، می‌توانید صدا را با استفاده از کلیدهای ،  تغییر دهید.

## خاموش کردن سیستم تکنولوژی بی‌سیم بلوتوث

این قابلیت زمانی که قصد استفاده از تکنولوژی بی‌سیم بلوتوث را ندارید مورد استفاده قرار می‌گیرد.

گزینه [Bluetooth System Off] را انتخاب و وضعیت آن را توسط ولوم  انتخاب نمایید.

\* اگر تلفن همراه در حال حاضر متصل است، آن را قطع کرده و سیستم تکنولوژی بی‌سیم بلوتوث را خاموش نمایید.

## استفاده از سیستم تکنولوژی بی‌سیم بلوتوث

جهت استفاده از سیستم تکنولوژی بی‌سیم بلوتوث زمانی که در وضعیت خاموش قرار دارد، مراحل ذیل را دنبال کنید.

• روشن کردن تکنولوژی بی‌سیم بلوتوث از طریق دکمه 

دکمه  را فشار دهید و راهنمای روی صفحه را دنبال کنید.

\* صفحه‌ای امکانات قابل استفاده تکنولوژی بی‌سیم بلوتوث و راهنمای مربوطه نمایش داده می‌شود.

• روشن کردن تکنولوژی بی‌سیم بلوتوث از طریق دکمه 

دکمه  را فشار داده و گزینه [Phone] را توسط ولوم  یا دکمه  انتخاب کنید.

۱. صفحه‌ای نمایش داده می‌شود که درباره روشن کردن تکنولوژی بی‌سیم بلوتوث سؤال می‌کند.

۲. در این صفحه گزینه YES را انتخاب تا تکنولوژی بی‌سیم روشن و راهنمای مربوطه نمایش داده شود.

\* اگر تکنولوژی بی‌سیم بلوتوث روشن باشد، سیستم به صورت اتوماتیک سعی در تماس با آخرین تلفن همراه با تکنولوژی بی‌سیم بلوتوث می‌نماید.

### توجه

• اتصال تکنولوژی بی‌سیم بلوتوث در برخی از تلفن‌های همراه ممکن است به طور متناوب قطع گردد. مراحل زیر را جهت سعی مجدد دنبال کنید.

۱. قابلیت تکنولوژی بی‌سیم بلوتوث تلفن همراه را خاموش / روشن کرده و مجدداً سعی نمایید.

۲. تلفن همراه را خاموش / روشن کرده و مجدداً سعی نمایید.

۳. تلفن همراه را به صورت کامل خارج کرده و جایگذاری نمایید سپس مجدداً سعی نمایید.



## زبان

این گزینه جهت انتخاب زبان صفحه نمایش و زبان شناسایی صدا قابل استفاده است.

گزینه [Language] را انتخاب و توسط ولوم  تنظیم کنید.



\* سیستم پس از تغییر زبان مجدداً راه‌اندازی خواهد شد.

\* پشتیبانی از زبان بر اساس منطقه می‌باشد. آلمانی، انگلیسی (انگلستان)، فرانسوی، ایتالیایی، اسپانیایی، هلندی، سوئدی، روسی، لهستانی، ترکی

## اطلاعات حافظه (در صورت مجهز بودن)

حجم حافظه استفاده شده و ظرفیت حافظه سیستم را نمایش می‌دهد.

گزینه [Memory Information] سپس OK را انتخاب نمایید.

حجم حافظه استفاده شده در سمت چپ و ظرفیت کلی حافظه سیستم در سمت راست صفحه نمایش داده می‌شود.



\* با توجه به حالت صوتی انتخاب شده ممکن است متفاوت باشد.

۴. سیستم صوتی خودرو را خاموش / روشن کرده و مجدداً سعی نمایید.

۵. تمامی دستگاه‌های جفت شده در تلفن همراه و سیستم صوتی را حذف کرده و مجدداً جفت نمایید.

## تنظیمات سیستم

دکمه  را فشار دهید. گزینه [System] را توسط ولوم یا دکمه شماره 5 انتخاب کنید. گزینه مورد نظر را توسط ولوم  انتخاب نمایید.



## تنظیمات (به غیر از اروپا)

### تنظیمات صفحه نمایش

دکمه **SETUP CLOCK** را فشار دهید. گزینه [Display] را توسط ولوم **1 RPT** یا دکمه شماره انتخاب کنید.



### حالت نمایشی

حالت [Mode Pop up] به وضعیت **On**/**Off** تغییر می‌کند.

- در وضعیت On، دکمه **RADIO** یا **MEDIA** را جهت نمایش حالت برجسته فشار دهید.

### نمایش کامل متن

[Scroll Text] تنظیم به **On**/**Off**

- **On** نمایش کامل به صورت ادامه دار
- **Off** نمایش کامل برای یک بار

### اطلاعات آهنگ

زمان پخش فایل MP3، گزینه نمایشی مورد نظر را از بین "Folder / File" و "Album / Artist" انتخاب نمایید.



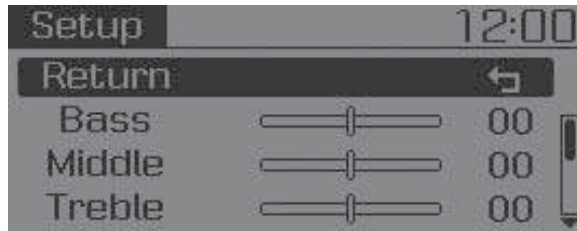

### کنترل صدا بر اساس سرعت

این ویژگی برای کنترل میزان صدا با توجه به سرعت خودرو استفاده می‌شود.

گزینه [Speed Dependent Vol] را با چرخاندن ولوم  بین وضعیت‌های On / Off تنظیم نمایید.

### تنظیمات ساعت

دکمه SETUP CLOCK را فشار دهید. گزینه [Clock] را توسط ولوم  یا دکمه شماره ۳ انتخاب کنید.

### تنظیمات صدا

این گزینه‌ها به شما امکان تنظیم، Bass Treble، Middle و Fader و Balance را می‌دهد.

گزینه [Sound Setting] را با توسط ولوم  انتخاب کنید. ولوم  را برای تنظیم موارد ذیل به چپ / راست بچرخانید.

- Bass، Middle، Treble: تون صدا را انتخاب می‌کند.
- Balance، Fader: صدا را بین بلندگوها تقسیم می‌کند.
- Default: تنظیمات پیش فرض را بازمی‌گرداند.
- \*Back: در حال تنظیم مقادیر، فشار مجدد دکمه گردش  را به منوی بالاتر باز می‌گرداند.

### تنظیمات صدا

دکمه **SETUP CLOCK** را فشار دهید. گزینه [Sound] را توسط ولوم  یا دکمه شماره **2 RDM** انتخاب کنید.

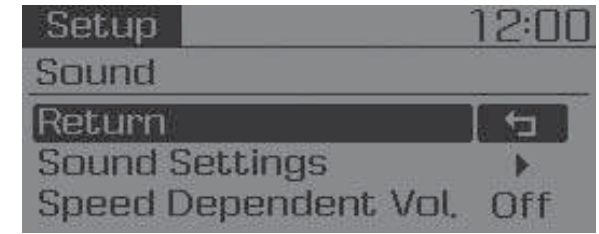

## تنظیمات ساعت

دکمه **SETUP CLOCK** را فشار دهید گزینه Clock را توسط ولوم  یا دکمه شماره **3** انتخاب کنید.

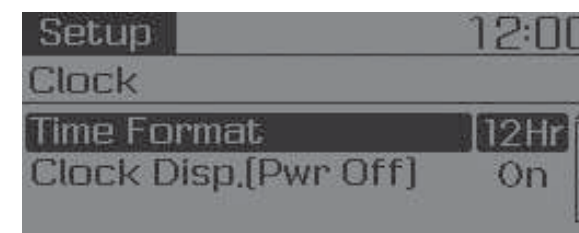
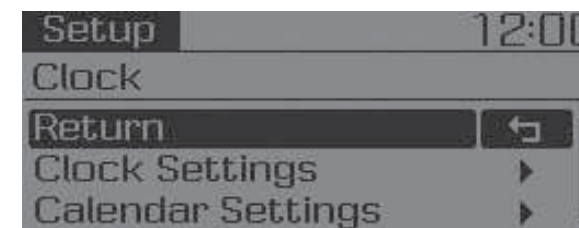

## تنظیمات ساعت

این گزینه برای تنظیم ساعت مورد استفاده قرار می‌گیرد.

گزینه [Clock Settings] را توسط ولوم  انتخاب نموده و ولوم  را فشار دهید.



\* شماره‌ای که در حال حاضر انتخاب شده را برای تنظیم ساعت تعیین نموده و دکمه گردشی را برای تنظیم ساعت تعیین نموده و دکمه گردشی را برای تنظیم دقیقه فشار دهید.

## تنظیمات تقویم

این گزینه برای تنظیم تاریخ روز (YYYY.MM.DD) مورد استفاده قرار می‌گیرد.

گزینه [Calendar Settings] را توسط ولوم  انتخاب و آن را فشار دهید.

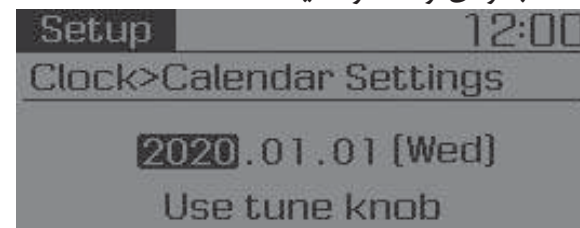

\* شماره‌ای که در حال حاضر انتخاب شده را تنظیم و برای رفتن به شماره بعدی دکمه گردشی را فشار

دهید. (به ترتیب روز، ماه و سال تنظیم نمایید).

## حالت زمان

این گزینه برای انتخاب حالت زمان سیستم صوتی بین ۱۲ ساعته یا ۲۴ ساعته مورد استفاده قرار می‌گیرد.

گزینه [Time Format] را انتخاب کنید و گزینه ۱۲ Hr یا ۲۴ Hr را توسط ولوم  انتخاب نمایید.

## نمایش ساعت زمانی که خودرو خاموش است.

گزینه [Clock Disp. (Pwr Off)] را انتخاب و گزینه  On /  Off را توسط ولوم  انتخاب نمایید.

- زمان و تاریخ را روی صفحه نمایش می‌دهد.
- خاموش می‌شود.

## تنظیمات تلفن

(برای مدل مجهز به تکنولوژی بی سیم بلوتوث)

دکمه **SETUP CLOCK** را فشار دهید. گزینه [Phone] را توسط ولوم **4** یا دکمه شماره انتخاب کنید.

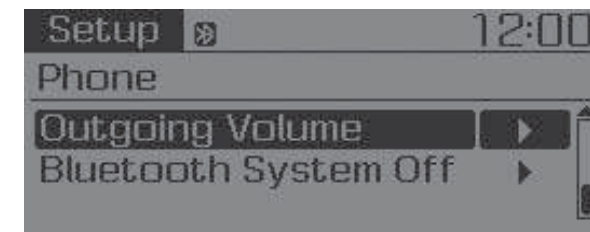
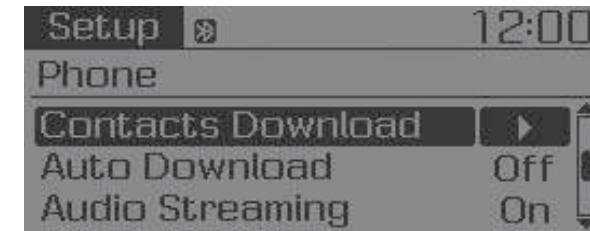
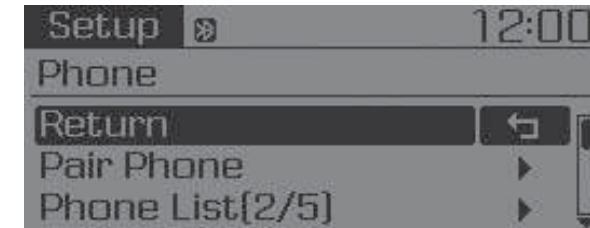

## جفت کردن تلفن همراه

## توجه

برای جفت شدن تلفن همراه با تکنولوژی بی سیم بلوتوث ابتدا مراحل اعتبارسنجی و ارتباط مورد نیاز است. به همین دلیل نمی توانید تلفن همراه خود را حین رانندگی خودرو جفت نمایید. پیش از استفاده خودرو را پارک کنید.

گزینه [Pair Phone] را توسط ولوم **4** انتخاب کنید.

۱. نام نمایش داده روی تلفن همراه خود را جستجو و دکمه Connect را فشار دهید.

۲. رمزی که روی صفحه نمایش داده شده است را وارد کنید (Passket:....)

\* نام دستگاه و رمز برای مدت ۳ دقیقه روی صفحه نمایش داده می شود. اگر جفت شدن ظرف مدت ۳ دقیقه کامل نشود، عملیات جفت شدن تلفن همراه به صورت اتوماتیک لغو می شود.

۳. پیغام Pairing Completion نمایش داده می شود.

\* در برخی از تلفن های همراه، جفت شدن به صورت اتوماتیک بلافاصله پس از اتصال صورت می پذیرد.

\* سیستم صوتی امکان جفت شدن با پنج تلفن همراه با تکنولوژی بی سیم بلوتوث را دارد.

## لیست تلفن همراه

نام تلفن‌های همراه جفت شدن نمایش داده می‌شود.

علامت [▶] کنار نام تلفن همراهی که در حال حاضر متصل است نمایش داده می‌شود.

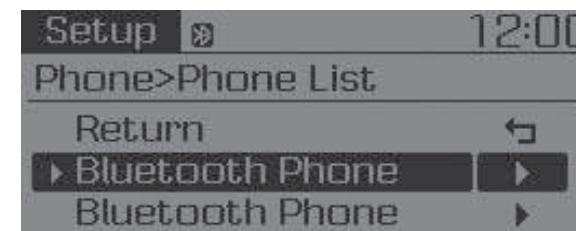

نام مورد نظر را جهت تنظیم تلفن همراه انتخاب کنید.

• اتصال تلفن همراه

گزینه [Phone List] را انتخاب و توسط ولوم  تلفن همراه مورد نظر را انتخاب نموده و گزینه [Connect] را انتخاب کنید.

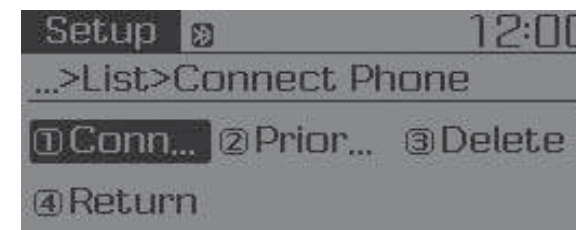

۱. تلفن همراهی که در حال حاضر متصل نیست را انتخاب کنید.

۲. تلفن همراه انتخاب شده را متصل نمایید.

۳. پیغام Connection Completion نمایش داده می‌شود.

\* اگر تلفن همراهی در حال حاضر متصل می‌باشد، آن را قطع نموده و گوشی جدیدی را جهت اتصال انتخاب نمایید.

• قطع کردن تلفن همراهی که وصل شده است.

گزینه [Phone List] را انتخاب و تلفن همراه مورد نظر را توسط ولوم  انتخاب نموده و گزینه [Disconnect] را انتخاب کنید.

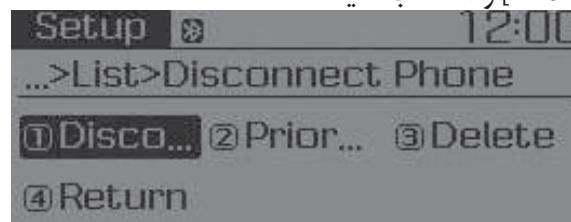

۱. تلفن همراهی که در حال حاضر متصل است را انتخاب کنید.

۲. تلفن همراه انتخاب شده را قطع نمایید.

۳. پیغام Disconnection Completion نمایش داده می‌شود.

• تغییر ترتیب اتصال (بر اساس اهمیت)

از این قابلیت برای تغییر ترتیب اتصال (بر اساس اهمیت) تلفن‌های همراه جفت شده استفاده می‌شود.

گزینه [Phone List] را انتخاب و گزینه [Priority] را توسط ولوم  انتخاب نموده و تلفن همراه با اولویت اول را انتخاب کنید.

۱. گزینه [Priority] را انتخاب کنید.

۲. از تلفن‌های همراه جفت شده، تلفن مورد نظر خود با درجه اول اهمیت را انتخاب نمایید.

۳. ترتیب اهمیت تغییر کرده نمایش داده خواهد شد.



✳️ زمانی که اتصال (بر اساس اهمیت) تغییر کند تلفن همراه شماره ۱ اهمیت متصل خواهد شد.

- زمانی که تلفن همراه شماره ۱ اهمیت نتواند متصل شود: به صورت اتوماتیک سعی می‌کند با آخرین تلفن متصل شده ارتباط برقرار نماید.

- زمانی که امکان اتصال با آخرین تلفن همراه متصل شده وجود نداشته باشد: به ترتیب سعی در اتصال به تلفن‌های همراه موجود در لیست ترتیب اتصال می‌کند.

- تلفن همراه متصل شده به صورت اتوماتیک به شماره ۱ اهمیت تغییر می‌کند.

#### حذف

گزینه [Phone List] را توسط ولوم  انتخاب و گزینه [Delete] را انتخاب کنید.

۱- تلفن همراه مورد نظر را انتخاب کنید.

۲- تلفن همراه انتخاب شده را حذف کنید.

۳- پیغام Deletion Completion نمایش داده می‌شود.

✳️ زمانی که اقدام به حذف تلفنی که در حال حاضر متصل است نمایید، تلفن همراه ابتدا قطع می‌شود.

#### توجه

زمانی که تلفن همراهی را حذف می‌کنید، شماره‌های تماس آن نیز از سیستم صوتی حذف خواهد شد.

برای ارتباط پایدار تکنولوژی بی‌سیم بلوتوث، تلفن همراه را از سیستم صوتی و همچنین سیستم صوتی را از تلفن همراه حذف نمایید.

#### دانلود شماره‌های تماس

این قابلیت برای دانلود شماره‌های تماس و لیست تماس‌های اخیر به سیستم صوتی استفاده می‌شود.

گزینه [Contacts Download] را توسط ولوم  انتخاب نمایید.

#### توجه

• قابلیت دانلود ممکن است در برخی از تلفن‌های همراه پشتیبانی نشود.

• اگر در زمان دانلود شماره‌های تماس، عملیات دیگر انجام شود، دانلود لغو خواهد شد. شماره‌هایی که دانلود شده ذخیره می‌شوند.

• پیش از دانلود شماره‌های تماس جدید، تمام شماره‌های تماس قدیمی را حذف نمایید.

#### دانلود اتوماتیک

زمان اتصال تلفن همراه، این امکان وجود دارد که شماره‌های تماس و لیست تماس‌های اخیر به صورت اتوماتیک دانلود شود.

گزینه [Auto Download] را انتخاب و برای تنظیم به وضعیت  (Off) /  (On) از دکمه گردشی  استفاده کنید.

#### پخش صدا

آهنگ‌های (فایل‌های) ذخیره شده در تلفن همراه با تکنولوژی بی‌سیم بلوتوث شما می‌تواند از طریق سیستم صوتی پخش شود.

گزینه [Audio Streaming] را انتخاب و برای تنظیم به وضعیت  (Off) /  (On) از ولوم  استفاده کنید.



## توجه

قابلیت پخش تکنولوژی بی‌سیم بلوتوث بی‌سیم بلوتوث ممکن است در برخی از تلفن‌های همراه پشتیبانی نشود.

## میزان صدای خروجی

این قابلیت در زمان تماس با تکنولوژی بی‌سیم بلوتوث برای تنظیم صدای خروجی شما که توسط طرف مقابل شنیده می‌گردد، استفاده می‌شود.

گزینه [Outgoing Volume] را انتخاب و میزان صدا را توسط ولوم  انتخاب کنید.

\* حتی زمانی که در حال مکالمه هستید، می‌توانید میزان صدا را با استفاده از کلیدهای ،  تغییر دهید.

## خاموش کردن سیستم تکنولوژی بی‌سیم بلوتوث

این قابلیت زمانی که قصد دارید از تکنولوژی بی‌سیم بلوتوث استفاده ننمایید مورد استفاده قرار می‌گیرد.

گزینه [Bluetooth System Off] را انتخاب و وضعیت آن را توسط ولوم  انتخاب نمایید.

\* اگر تلفن همراهی در حال حاضر متصل است، آن را قطع کرده و سیستم تکنولوژی بی‌سیم بلوتوث را خاموش نمایید.

## استفاده از سیستم تکنولوژی بی‌سیم بلوتوث

جهت استفاده از سیستم تکنولوژی بی‌سیم بلوتوث زمانی که در وضعیت خاموش قرار دارد، مراحل ذیل را دنبال کنید.

- روشن کردن تکنولوژی بی‌سیم بلوتوث از طریق دکمه 

دکمه  را فشار دهید و راهنمای روی صفحه را دنبال کنید.

\* صفحه‌ای امکانات قابل استفاده تکنولوژی بی‌سیم و راهنمای مربوطه نمایش داده می‌شود.

- روشن کردن تکنولوژی بی‌سیم از طریق دکمه 

دکمه  را فشار داده و گزینه [Phone] را توسط ولوم  یا دکمه  انتخاب کنید.

۱. صفحه‌ای نمایش داده می‌شود که درباره روشن کردن تکنولوژی بی‌سیم بلوتوث سؤال می‌کند.

۲. در این صفحه گزینه YES را انتخاب کنید تا تکنولوژی بی‌سیم بلوتوث روشن و راهنمای مربوطه نمایش داده شود.

\* اگر تکنولوژی بی‌سیم بلوتوث روشن باشد، سیستم به صورت اتوماتیک سعی در تماس با آخرین تلفن همراه با تکنولوژی بی‌سیم بلوتوث می‌نماید.

## توجه

اتصال تکنولوژی بی سیم بلوتوث در برخی از تلفن های همراه ممکن است به طور متناوب قطع گردد. مراحل زیر را جهت سعی مجدد دنبال کنید.

۱. قابلیت تکنولوژی بی سیم بلوتوث تلفن همراه را خاموش / روشن کرده و مجدداً سعی نمایید.
۲. تلفن همراه را خاموش / روشن کرده و مجدداً سعی نمایید.
۳. باتری تلفن همراه را به صورت کامل خارج کرده و جاگذاری نمایید سپس مجدداً سعی نمایید.
۴. سیستم صوتی خورورا خاموش / روشن کرده و مجدداً سعی نمایید.
۵. تمامی دستگاه های جفت شده در تلفن همراه و سیستم صوتی را حذف کرده و مجدداً جفت نمایید.

## تنظیمات سیستم

دکمه **SETUP CLOCK** را فشار دهید. گزینه [System] را توسط ولوم یا دکمه شماره **5** انتخاب کنید.

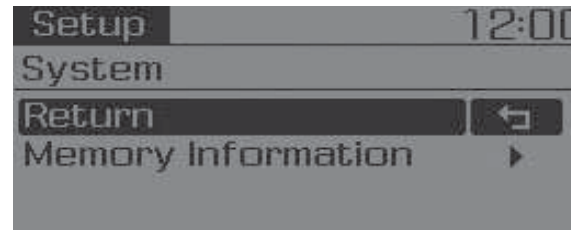

\* با توجه به حالت صوتی انتخاب شده ممکن است متفاوت باشد.

## اطلاعات حافظه

حجم حافظه استفاده شده و ظرفیت کل حافظه سیستم را نمایش می دهد.

گزینه [Memory Information] سپس OK را انتخاب نمایید.

حجم حافظه استفاده شده در سمت چپ و ظرفیت کلی حافظه سیستم در سمت راست صفحه نمایش داده می شود.

## راديو: FM , AM (برای مدل RDS)

## جستجو



دکمه **TRACK** , **SEEK** را فشار دهید.

- فشار دادن کم (کمتر از ۰/۸ ثانیه): فرکانس را تغییر می‌دهد.
- فشار و نگه داشتن دکمه (بیش از ۰/۸ ثانیه): به صورت اتوماتیک فرکانس بعدی را جستجو می‌کند.

## جستجوی پیش فرض

دکم **6** ~ **1** را فشار دهید.

- فشار دادن کوتاه (کمتر از ۰/۸ ثانیه): فرکانس ذخیره شده در دکمه را پخش می‌کند.
- فشار و نگه داشتن دکمه (بیش از ۰/۸ ثانیه): فرکانس در حال پخش با فشار دادن و نگه داشتن دکمه مورد نظر بین **6** ~ **1** موجب ذخیره فرکانس در آن دکمه با ایجاد صدای بیپ می‌شود.
- دکمه **TA SCAN** را فشار دهید.
- فشار دادن و نگه داشتن: فرکانس پخش به سمت بالا رفته و هرایستگاه برای مدت ۵ ثانیه پخش می‌شود. پس از جستجوی تمام فرکانس‌ها، بازگشته و فرکانس قبلی را پخش می‌کند.

## انتخاب در حالت جستجوی دستی

ولوم را به سمت چپ / راست بچرخانید تا فرکانس را تنظیم کنید.

## اعلام ترافیک (TA)

فشار دادن کم دکمه **TA SCAN** (کمتر از ۰/۸ ثانیه): حالت اعلام ترافیک را **On** / **Off** می‌کند.

## گزینه‌ها

با فشار دادن دکمه **MENU** گزینه‌های A.Store (ذخیره اتوماتیک) و اطلاعات وجود دارد.

### ذخیره اتوماتیک (AST)

گزینه منطقه می‌تواند روشن / خاموش شود.

#### اخبار

دکمه **MENU** را فشار دهید و توسط ولوم **1** یا دکمه **4** قابلیت [4News] را تنظیم کنید.

گزینه اخبار می‌تواند روشن / خاموش شود.

#### میزان صدای اطلاعات

میزان صدای اطلاعات به صدای اخبار یا اطلاعات ترافیکی مربوط می‌باشد.

میزان صدای اطلاعات می‌تواند حین پخش اخبار یا اطلاعات ترافیکی مربوط می‌باشد.

میزان صدای اطلاعات می‌تواند حین پخش اخبار یا اطلاعات ترافیکی با چرخاندن ولوم **1** به چپ / راست کنترل شود.

\* قابلیت‌های فرکانس جایگزین، منطقه و جزو گزینه‌های RDS Radio می‌باشند.

دکمه **MENU** را فشار داده و توسط ولوم **1** یا کلید **1 RPT** قابلیت [1 AST] را انتخاب نمایید.

گزینه AST (ذخیره اتوماتیک) را جهت ذخیره فرکانس‌هایی با کیفیت دریافت بالاتر دکمه‌های **1** ~ **6** انتخاب نمایید. اگر هیچ فرکانسی دریافت نشود، آخرین فرکانس دریافت شده پخش خواهد شد.

\* فقط در کلیدهای **1** ~ **6** حالت‌های FMA و AMA ذخیره می‌شود.

### فرکانس جایگزین (AF)

دکمه **MENU** را فشار دهید و توسط ولوم **1** یا دکمه **2 RDM** قابلیت [2AF] را تنظیم کنید.

گزینه فرکانس جایگزین می‌تواند روشن / خاموش شود.

#### منطقه

دکمه **MENU** را فشار دهید و توسط ولوم **1** یا دکمه **3** قابلیت [3Region] را تنظیم کنید.



### راديو: FM , AM (برای مدل به غیر از RDS)

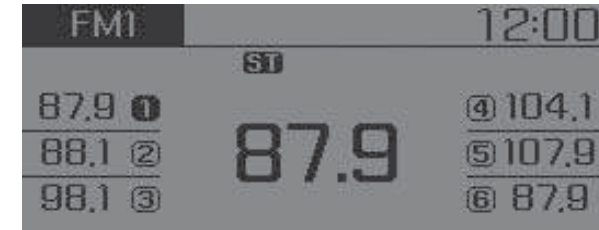

#### جستجو

دکمه **TRACK** ، **SEEK** را فشار دهید.

فشار دادن کوتاه: فرکانس را تغییر می‌دهد.

فشار و نگه داشتن دکمه: به صورت اتوماتیک فرکانس بعدی را جستجو می‌کند.

### جستجوی پیش فرض

دکمه **6** ~ **1** را فشار دهید.

فشار دادن کم: فرکانس ذخیره شده در دکمه را پخش می‌کند.

فشار و نگه داشتن دکمه: فرکانس در حال پخش با فشار دادن و نگه داشتن دکمه مورد نظر بین **6** ~ **1** موجب ذخیره فرکانس در آن دکمه با ایجاد صدا بیپ می‌شود.

### جستجو

دکمه **SCAN** را فشار دهید.

فشار دادن کم: فرکانس پخش به سمت بالا رفته و هر ایستگاه برای مدت ۵ ثانیه پخش می‌شود.

پس از جستجوی تمام فرکانس‌ها، بازگشته و فرکانس قبلی را پخش می‌کند.

فشار دادن و نگه داشتن: فرکانس‌های ذخیره شده در دکمه‌های پیش فرض **6** ~ **1** هر یک برای مدت ۵ ثانیه پخش می‌شود.

### انتخاب در حالت جستجوی دستی

ولوم را به سمت چپ / راست بچرخانید تا فرکانس را تنظیم کنید.  
گزینه‌ها

دکمه **MENU** را فشار داده و توسط دکمه گردشی یا دکمه **1 RPT** گزینه [1A.Store] (ذخیره اتوماتیک) را انتخاب کنید.



1A.Store (ذخیره اتوماتیک (AST))

گزینه AST (ذخیره اتوماتیک) را جهت ذخیره فرکانس‌هایی با کیفیت دریافت بالا در دکمه‌های **6** ~ **1** انتخاب نمایید. اگر هیچ فرکانسی دریافت نشود، آخرین فرکانس دریافت شده پخش خواهد شد.

### گزینه: CD صوتی

در حالت CD دکمه **MENU** را فشار دهید.



### تکرار

گزینه 1 RPT را توسط ولوم یا دکمه **1 RPT** برای تکرار آهنگ فعلی تنظیم کنید.

\* جهت خاموش کردن دکمه RPT را مجدداً فشار دهید.

### تصادفی

گزینه 2 RDM را توسط ولوم یا دکمه **2 RDM** جهت پخش تصادفی آهنگ‌های داخل CD فشار دهید.

\* جهت خاموش کردن دکمه RDM را مجدداً فشار دهید.

### اطلاعات

گزینه 3 Info را توسط ولوم یا دکمه **3** جهت نمایش اطلاعات آهنگ فعلی نمایش دهید.

\* جهت خاموش کردن نمایش اطلاعات دکمه **MENU** را فشار دهید.

### گزینه: USB #3

در حالت CD/USB MP3 دکمه **MENU** را فشار دهید.



### تکرار

گزینه 1 RPT را توسط ولوم یا دکمه **1 RPT** برای تکرار آهنگ فعلی تنظیم کنید.

\* جهت خاموش کردن دکمه RPT را مجدداً فشار دهید.

### پوشه تصادفی

گزینه [2F.RDM] را توسط ولوم یا دکمه **2 RDM** جهت پخش تصادفی آهنگ‌های داخل پوشه فعلی فشار دهید.

\* جهت خاموش کردن دکمه F.RDM را مجدداً فشار دهید.

## تکرار پوشه

گزینه [3F.RPT] را توسط ولوم یا دکمه **3** برای تکرار آهنگ‌های موجود در پوشه فعلی تنظیم کنید.

\* جهت خاموش کردن دکمه F.RPT را مجدداً فشار دهید.

## تصادفی همه

گزینه [4A.RDM] را توسط ولوم یا دکمه **4** برای پخش تصادفی تمامی آهنگ‌های موجود در CD/USB تنظیم کنید.

\* جهت خاموش کردن دکمه A.RDM را مجدداً فشار دهید.

## اطلاعات

گزینه [5Info] را توسط ولوم یا دکمه **5** جهت نمایش اطلاعات آهنگ فعلی تنظیم کنید.

\* جهت خاموش کردن نمایش اطلاعات دکمه MENU را فشار دهید.

## کپی (در صورت مجهز بودن)

گزینه [Copy 6] را توسط ولوم یا دکمه **6** تنظیم کنید.

\* از این قابلیت برای کپی کردن آهنگ فعلی به My Music استفاده می‌شود. شما می‌تونید آهنگ‌های کپی شده را در حالت My Music پخش کنید.

\* اگر در حین کپی شدن دکمه دیگری فشار داده می‌شود، پیغام برجسته‌ای نمایش داده می‌شود که از شما درباره لغو عملیات کپی شدن سؤال می‌کند.

\* اگر رسانه دیگری (USB, CD, iPod, AUX) در حین کپی کردن وصل یا وارد سیستم شود، عملیات کپی لغو می‌گردد.

\* در زمان کپی کردن موسیقی پخش نخواهد شد.

## گزینه: iPod

در حالت iPod دکمه **MENU** را فشار دهید.



## تکرار

گزینه [1RPT] را توسط ولوم یا دکمه **1 RPT** برای تکرار آهنگ فعلی تنظیم کنید.

\* جهت خاموش کردن دکمه RPT را مجدداً فشار دهید.

## تصادفی

گزینه [2RDM] را توسط ولوم یا دکمه **2 RDM** تنظیم کنید.

تمامی آهنگ‌های داخل دسته‌بندی فعلی را به صورت تصادفی پخش می‌کند.

\* جهت خاموش کردن دکمه RDM را مجدداً فشار دهید.



## اطلاعات

گزینه [3Info] را توسط ولوم  یا دکمه **3** تنظیم کنید.

اطلاعات آهنگ در حال پخش را نمایش می دهد.

\* جهت خاموش کردن نمایش اطلاعات دکمه MENU را فشار دهید.

## جستجو

گزینه [4Search] را توسط ولوم  یا دکمه **4** تنظیم کنید.

لیست دسته بندی های iPod را نمایش می دهد.

\* اگر در زمان جستجوی دسته بندی ها دکمه MENU فشار داده شود، سطح دسته بندی بالاتر نمایش داده می شود.

## گزینه: حالت My Music

## (در صورت مجهز بودن)

در حالت My Music دکمه **MENU** را فشار دهید.



## تکرار

گزینه [1RPT] را توسط ولوم  یا دکمه **1 RPT** تنظیم کنید.

آهنگ در حال پخش فعلی را تکرار می کند.

\* جهت خاموش کردن دکمه RPT را مجدداً فشار دهید.

## تصادفی

گزینه [2RDM] را توسط ولوم  یا دکمه **2 RDM** تنظیم کنید.

تمامی آهنگ های داخل پوشه فعلی را به صورت تصادفی پخش کنید.

\* جهت خاموش کردن دکمه RDM را مجدداً فشار دهید.

## اطلاعات

گزینه [3Info] را توسط ولوم  یا دکمه **3** تنظیم کنید.

اطلاعات آهنگ در حال پخش را نمایش دهد.

\* جهت خاموش کردن نمایش اطلاعات دکمه MENU را فشار دهید.

## حذف

گزینه [4Delete] را توسط ولوم  یا دکمه **4** تنظیم کنید.

• فایل در حال پخش فعلی را حذف می کند.

در صفحه پخش، فشار دادن دکمه حذف، موجب حذف فایل در حال پخش می شود.

اگر دستگاه خارجی از قبل متصل شده است، می‌توانید با فشار دادن دکمه **MEDIA** حالت را به AUX تغییر دهید.



\* حالت AUX فقط در صورتی قابل فعالسازی است که دستگاهی به پورت AUX متصل شده باشد.

### اطلاعات

- استفاده از AUX

کابل AUX استفاده به صورت کامل در پورت AUX قرار دهید.

کابل AUX را جهت استفاده به صورت کامل در پورت AUX قرار دهید.

۱. آهنگ‌هایی که می‌خواهید از لیست حذف شوند را انتخاب کنید.

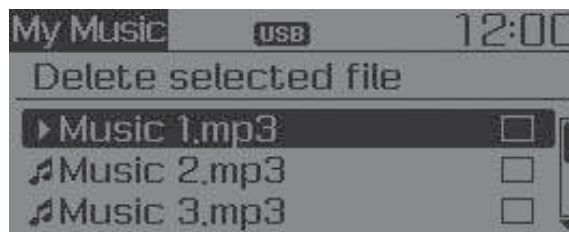

۲. پس از انتخاب دکمه MENU را فشار داده و گزینه Delete را انتخاب کنید.



### AUX

قابلیت AUX برای پخش دستگاه‌های خارجی که از طریق پورت AUX متصل شده‌اند استفاده می‌گردد. حالت AUX به صورت اتوماتیک زمانی که دستگاهی به پورت AUX متصل شود فعال می‌گردد.

- فایل را از لیست حذف می‌کند.

۱. فایل مورد نظر جهت حذف را توسط ولوم انتخاب کنید.

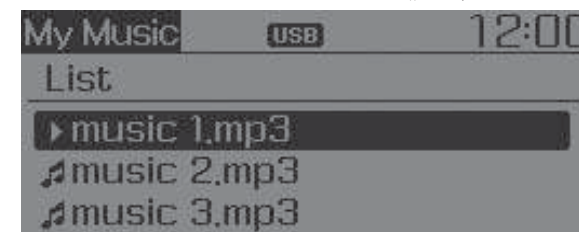

۲. دکمه **MENU** را فشار داده و گزینه Delete را جهت حذف فایل انتخاب شده انتخاب کنید.

### حذف همه

گزینه [5Del.All] را توسط ولوم یا دکمه **5** تنظیم کنید.

تمامی آهنگ‌های My Music را حذف می‌کند.

### حذف انتخابی

دکمه MENU را فشار داده و گزینه [6Del.Sel] را توسط ولوم یا دکمه **6** انتخاب کنید.

آهنگ‌های داخل My Music انتخاب و حذف می‌شوند.

## برقراری تماس توسط ریموت کنترل روی غربلیک فرمان



\* شکل واقعی ممکن است با تصویر بالا متفاوت باشد.

نام	توضیح
۱. حالت	با هر بار فشار دادن دکمه، حالت به ترتیب به FM1، FMA، AM، AMA، CD، (USB، ipod، AUX، FM2) تغییر می‌کند. اگر دستگاهی متصل نباشد با دیسکی داخل دستگاه قرار نگرفته باشد، حالت‌های مربوطه غیرفعال خواهند بود.
۲. VOL+ VOL-	میزان صدای بلندگوها را کم و زیاد می‌کند.
۳. قطع صدا	صدا را قطع می‌کند.

### برقراری تماس توسط ریموت کنترل روی غربلیک فرمان (مدل مجهز به بلوتوث)



\* شکل واقعی ممکن است با تصویر بالا متفاوت باشد.

نام	توضیح
۱. قطع صدا	صدای میکروفون را در حین مکالمه قطع می‌کند.
۲. حالت	با هر بار فشار دادن دکمه، حالت به ترتیب به FM1، FM2، My Music، BT Audio، FMA، AM، AMA، CD، (USB، ipod، AUX) تغییر می‌کند. اگر دستگاهی متصل نباشد با دیسکی داخل دستگاه قرار نگرفته باشد، حالت‌های مربوطه غیرفعال خواهند بود.
۳. VOL+ VOL-	میزان صدای بلندگوها را کم و زیاد می‌کند.
۴. دکمه	تماس را برقرار یا منتقل می‌کند. بررسی لیست تماس‌های اخیر و برقراری تماس دکمه  روی ریموت کنترل غربلیک فرمان را به مدت کوتاه (کمتر از ۸/۸ ثانیه) فشار دهید. لیست تماس‌های اخیر روی صفحه نمایش داده می‌شود. دکمه  را جهت تماس با شماره انتخاب شده مجدداً فشار دهید. شماره‌گیری مجدد آخرین تماس گرفته شده دکمه  روی ریموت کنترل غربلیک فرمان را فشار داده و نگاه دارید (بیشتر از ۸/۸ ثانیه). آخرین تماس گرفته شده مجدداً شماره‌گیری می‌شود.
۵.	تماس را قطع یا عملیات را لغو می‌کند.

## گزینه تلفن (برای اروپا)

دکمه  را جهت نمایش گزینه‌های Call، Phone Setup، Phone Book، History فشار دهید.

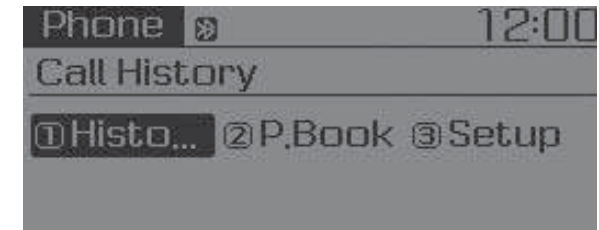

## لیست تماس‌های اخیر (All History)

دکمه  را فشار داده و توسط ولوم  با دکمه **1 RPT** گزینه [1History] را انتخاب کنید.

لیست تماس‌های اخیر نمایش داده شده و می‌تواند جهت انتخاب شماره و برقراری تماس مورد استفاده قرار گیرد.

لیست تماس‌های اخیر نمایش داده شده و می‌تواند جهت انتخاب شماره و برقراری تماس مورد استفاده قرار گیرد.

اگر لیست تماس‌های اخیر وجود نداشته باشد، پیغام سؤالی درباره دابلود لیست تماس‌های اخیر نمایش داده می‌شود. (قابلیت دابلود ممکن است توسط تلفن همراه شما پشتیبانی نشود.)

## شماره‌ها تماس

دکمه  را فشار داده و توسط ولوم  یا دکمه **2RDM** گزینه [2P.BOOK] را انتخاب کنید.

شماره‌های تماس نمایش داده شده و می‌تواند جهت انتخاب شماره و برقراری تماس مورد استفاده قرار گیرد.

\* اگر بیش از یک شماره در یک نام ذخیره شده باشد، پنجره‌ای با شماره‌های تلفن همراه، منزل و محل کار نمایش داده می‌شود. شماره مورد نظر جهت برقراری تماس را انتخاب کنید.

\* اگر شماره‌های تماسی وجود نداشته باشد، پیغام سؤالی درباره دابلود شماره‌های تماس نمایش داده می‌شود. (قابلیت دابلود ممکن است توسط تلفن همراه شما پشتیبانی نشود.)

## تنظیم تلفن همراه

دکمه  را فشار داده و توسط ولوم  یا دکمه **3** گزینه [3Setup] را انتخاب کنید.

صفحه تنظیمات تلفن همراه با تکنولوژی بی‌سیم بلوتوث نمایش داده می‌شود. برای اطلاعات بیشتر به قسمت "تنظیمات تلفن همراه" مراجعه کنید.

## گزینه تلفن (به غیر از اروپا)

دکمه **PHONE** را جهت نمایش گزینه‌های Call، Phone Setup، Phone Book، History فشار دهید.

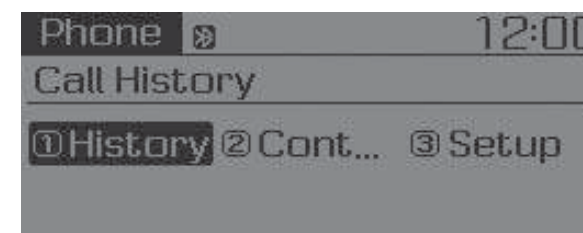

لیست تماس‌های اخیر (Call History)

دکمه **PHONE** را فشار داده و توسط دکمه گردشی **RPT 1** یا دکمه **1** گزینه [1History] را انتخاب کنید.

لیست تماس‌های اخیر نمایش داده شده و می‌تواند جهت انتخاب شماره و برقراری تماس مورد استفاده قرار گیرد.

اگر لیست تماس‌های اخیر وجود نداشته باشد، پیغام سؤالی درباره داندلود لیست تماس‌های اخیر نمایش داده می‌شود. (قابلیت داندلود ممکن است توسط تلفن همراه شما پشتیبانی نشود.)

## شماره‌ها تماس

دکمه **PHONE** را فشار داده و توسط ولوم **یا** دکمه **2RDM** گزینه [2Contacts] را انتخاب کنید.

شماره‌های تماس نمایش داده شده و می‌تواند جهت انتخاب شماره و برقراری تماس مورد استفاده قرار گیرد.

\* اگر بیش از یک شماره در یک نام ذخیره شده باشد، پنجره‌ای با شماره‌های تلفن همراه، منزل و محل کار نمایش داده می‌شود. شماره مورد نظر جهت برقراری تماس را انتخاب کنید.

\* اگر شماره‌های تماسی وجود نداشته باشد، پیغام سؤالی درباره داندلود شماره‌های تماس نمایش داده می‌شود. (قابلیت داندلود ممکن است توسط تلفن همراه شما پشتیبانی نشود.)

## تنظیم تلفن همراه

دکمه **PHONE** را فشار داده و توسط ولوم **یا** دکمه **3** گزینه [3Setup] را انتخاب کنید.

صفحه تنظیمات تلفن همراه با تکنولوژی بی‌سیم بلوتوث نمایش داده می‌شود. برای اطلاعات بیشتر به قسمت "تنظیمات تلفن همراه" مراجعه کنید.

## فصل پنجم - رانندگی با این خودرو

توقف اتوماتیک (اتوهولد) (در صورت موجود بودن)..... ۳۸۶	گیربکس اتوماتیک (در صورت مجهز بودن)..... ۳۷۰	قبل از رانندگی..... ۳۵۲
سیستم کنترل پایداری الکترونیکی ESC (در صورت مجهز بودن)..... ۳۹۲	پارک کردن..... ۳۷۵	قبل از ورود به خودرو:..... ۳۵۲
مدیریت پایداری خودرو (در صورت مجهز بودن)..... ۳۹۶	روش‌های مناسب رانندگی..... ۳۷۵	قبل از روشن کردن..... ۳۵۲
سیستم کمک حرکت در سربالایی (HAC) (در صورت مجز بودن)..... ۳۹۷	سیستم ترمز..... ۳۷۷	سوئیچ..... ۳۵۴
سیستم کنترل خودرو در سرازیری (DBC) (در صورت مجهز بودن)..... ۳۹۸	ترمز مجهز به بوستر..... ۳۷۷	کلید سوئیچ..... ۳۵۴
نحوه خوب ترمز کردن..... ۴۰۰	نمایشگر سایش لنت ترمزهای دیسکی..... ۳۷۸	موقعیت‌های سوئیچ خودرو..... ۳۵۵
سیستم چهار چرخ محرک 4WD (در صورت	ترمز دستی (در صورت مجهز بودن)..... ۳۷۸	دکمه روشن / خاموش..... ۳۵۸
	ترمز دستی برقی (EPD) ( در صورت مجهز بودن)..... ۳۸۱	گیربکس دستی (در صورت مجهز بودن)..... ۳۶۶
		عملکرد گیربکس دستی..... ۳۶۶
		روش‌های مناسب رانندگی..... ۳۶۸



۴۴۲.....رانندگی با یدک	۴۲۸. بیرون کشیدن خودرو توسط جلو و عقب کردن	۴۰۱.....(مجهز بودن)
۴۴۵. تعمیر و نگهداری در هنگام یدک کشیدن خودرو	۴۲۹.....پیچیدن نرم در پیچ‌ها	۴۰۲.....۴WD محرک
۴۴۶.....وزن خودرو	۴۲۹.....رانندگی در شب	۴۰۶.....احتیاط‌های اضطراری
۴۴۶.....تجاوز از بار مجاز	۴۲۹.....رانندگی در باران	غریبک فرمان انعطاف‌پذیر (در صورت موجود بودن)
	۴۳۰.....حرکت آب زیر تایر	۴۰۸.....سیستم کنترل یکپارچه حالت رانندگی
	۴۳۰.....رانندگی در مناطق آب گرفته	سیستم تشخیص نقطه کور (BSD) (در صورت مجهز بودن)
	۴۳۰.....رانندگی در بزرگراه‌ها	۴۱۳.....BSD (تشخیص نقطه کور) / LCA (کمک به تغییر مسیر) (در صورت مجهز بودن)
	۴۳۱.....کاهش احتمال چپ کردن	۴۱۷.....RCTA (هشدار حرکت روبه عقب)
	۴۳۲.....رانندگی در زمستان	سیستم کروز کنترل (در صورت مجهز بودن)
	۴۳۲.....شرایط برفی یا یخ‌بندان	عملکرد سیستم کروز کنترل
	۴۳۴.....هشدارهای احتیاطی زمستان	رانندگی در شرایط خاص
	۴۳۷.....یدک کش خودرو (برای اروپا)	رانندگی در شرایط خطرناک
	۴۳۸.....در صورتی که تصمیم به کشیدن یدک دارید؟	
	۴۴۱.....تجهیزات یدک کشیدن	

### ⚠ خطر

مونوکسید کربن (CO) گازی سمی است. تنفس آن می تواند باعث بیهوشی و مرگ شود.

گازهای آگزوز حاوی مونوکسید کربن است بدون رنگ و بو می باشد.

**گازهای آگزوز را تنفس نکنید.**

در صورت احساس بوی گاز آگزوز در داخل خودرو، فوراً پنجره ها را باز کنید. قرار گرفتن در معرض مونواکسید کربن می تواند باعث بی هوشی و مرگ ناشی از خفگی شود.

**از نبودن نشتی در سیستم آگزوز مطمئن شوید.**

در هنگام بالا بردن خودرو برای تعویض روغن یا موارد دیگر، سیستم آگزوز را مورد بازرسی و کنترل قرار دهید. اگر متوجه تغییر در صدای آگزوز شدید و یا اینکه در اثر رانندگی بر روی موانع متوجه برخورد چیزی با زیر خودرو شدید، هر چه زودتر با مراجعه نمایندگی مجاز شرکت کرمان موتور، سیستم آگزوز را مورد بازرسی و کنترل قرار دهید.

**خودرو را در مکان های سر بسته روشن نگه ندارید.**

روشن نگه داشتن خودرو حتی با باز بودن درب پارکینگ کاری خطرناک است. هرگز بیش از زمان لازم برای روشن کردن و خارج شدن از پارکینگ، خودرو را در پارکینگ روشن نگه ندارید.

**از روشن نگه داشتن طولانی مدت خودرو با وجود سرنشین در داخل خودرو خودداری کنید.**

اگر روشن نگه داشتن طولانی مدت با وجود سرنشین در داخل خودرو اجتناب ناپذیر بود، این کار را در فضای باز انجام داده و سیستم تهویه خودرو را در موقعیت هوای تازه بیرون و فن دمنده را در یکی از حالات تند قرار دهید تا هوای تازه به داخل خودرو دمیده شود.

**تمیز نگه داشتن شبکه های ورودی هوا**

برای اطمینان از عملکرد صحیح سیستم تهویه، از بازو تمیز بودن شبکه های ورودی هوا (واقع در جلو شیشه) از وجود برف یخ، برگ یا هر نوع مانع دیگر اطمینان حاصل کنید.

**در صورتی که ناچار به رانندگی خودرو با درب صندوق باز شدید:**

تمام شیشه ها را ببندید.

دریچه تهویه جانبی را باز کنید.

کنترل هوای ورودی را در حالت گردش هوای تازه بیرون و کنترل دریچه های هدایت جریان هوا را در حالت روبه کف، یا روبه صورت و فن را در دور تند قرار دهید.

## قبل از رانندگی

### قبل از ورود به خودرو:

- از تمییز بودن همه شیشه‌ها آینه‌های جانبی و چراغ‌های خارجی اطمینان حاصل کنید.
- برف، یخ یا موارد مشابه را پاک نمایید.
- وضعیت لاستیک‌ها را از نظر سایش یا آسیب دیدگی بازدید و بررسی کنید.
- زیر خودرو را از نظر وجود هرگونه علائم ناشتی بازدید و کنترل کنید.
- اگر می‌خواهید عقب بروید، از نبود هرگونه مانع در پشت خودرو اطمینان حاصل کنید.
- مطمئن شوید درب موتور، صندوق عقب و تمام درب‌ها بسته و قفل هستند.
- موقعیت صندلی و فرمان را تنظیم کنید.
- آینه داخل و آینه‌های جانبی را تنظیم کنید.
- از عملکرد همه چراغ‌ها اطمینان حاصل کنید.
- کمربندی ایمنی خود را ببندید. مطمئن شوید که همه سرنشینان، کمربندهای خود را بسته اند.
- پس از چرخاندن سوئیچ خودرو به موقعیت روشن ON، عملکرد چراغ‌های هشدار دهنده و نشانگر را بازدید و کنترل کنید.
- مطمئن شوید که وسایل همراه شما به خوبی، در جای مناسب و مطمئن قرار گرفته است.

## ⚠ خطر

- برای کاهش خطر آسیب دیدگی جدی یا مرگ، موارد احتیاطی زیر را در نظر داشته باشید:
- همیشه کمربند ایمنی خود را ببندید. کمربند همه سرنشینان در حین حرکت خودرو، باید به نحو مناسب بسته شده باشد. برای اطلاعات بیشتر درباره استفاده مناسب از کمربندها به «کمربندهای ایمنی» در بخش ۲ رجوع کنید.
- همیشه به صورت تدافعی رانندگی نمایید. فرض کنید سایر رانندگان یا افراد پیاده ممکن است بی‌توجه بوده یا مرتکب اشتباه شوند.
- بر روی رانندگی خود تمرکز داشته باشید. حواس پرتی راننده می‌تواند باعث تصادف شود.
- با خودروی جلوی خود، به اندازه کافی فاصله داشته باشید.

### ⚠ خطر

رانندگی در حال مستی خطرناک است و ممکن است باعث تصادف و آسیب دیدگی جدی یا مرگ شود. رانندگی در حال مستی عامل شماره یک در مرگ و میرهای ناشی از تصادف در بزرگراه در هر سال است. حتی مقدار کم الکل بر عکس العمل‌ها، استنباط و قضاوت راننده تأثیر می‌گذارد. رانندگی پس از تأثیر دارو، به اندازه رانندگی در حالت مستی و یا حتی بیش از آن خطرناک است. در هنگام رانندگی در حال مستی یا پس از تأثیر دارو، احتمال وقوع تصادف شدید بسیار شدیدتر می‌شود.

اگر مست بود یا تحت تأثیر دارو قرار دارید، رانندگی نکنید. در خودرویی که راننده آن مست بوده یا تحت تأثیر دارو قرار دارد سوار نشوید. رانندگی را به فرد دیگری واگذار کرده یا از تاکسی استفاده کنید.

## سوئیچ

## کلید سوئیچ

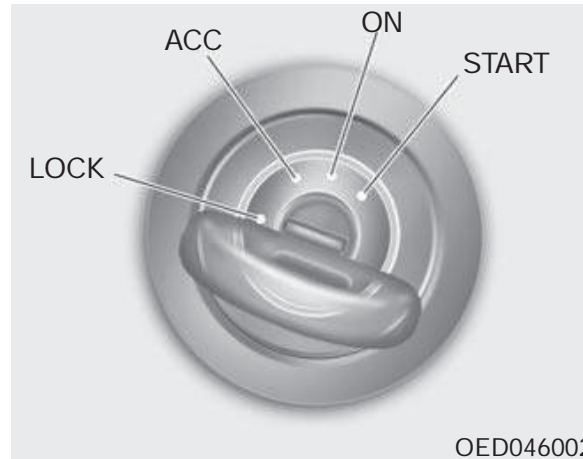

## ⚠ خطر

- برای کاهش خطر آسیب دیدگی جدی یا مرگ، موارد احتیاطی زیر را در نظر داشته باشید:
- هرگز اجازه ندهید کودک یا فردی که با خودرو آشنا نیست، به سوئیچ یا قطعات مربوطه دست بزنید. این کار می‌تواند باعث حرکت ناگهانی و غیرمنتظره خودرو شود.
- هرگز در هنگام حرکت خودرو از داخل دایره غریبک فرمان اقدام به چرخاندن سوئیچ یا فعال کردن کلیدهای کنترل دیگر تجهیزات خودرو ننمایید. وجود دست یا بازو در داخل محدوده می‌تواند باعث از دست دادن کنترل خودرو و تصادف شود.

## ⚠ خطر

- مگر در مواقع اضطراری، هرگز در هنگام حرکت، کلید سوئیچ را به موقعیت قفل Lock یا موقعیت تجهیزات جانبی ACC، نچرخانید. این عمل به از دست دادن کنترل از مسیر حرکت و ترمز که می‌تواند موجب تصادف شود منجر خواهد شد.
- همیشه قبل از ترک صندلی راننده، از قرار داشتن دسته دنده در موقعیت دنده ۱ در گیربکس دستی و پارک P در گیربکس‌های

اتوماتیک و درگیر بودن کامل ترمز دستی اطمینان حاصل نمایید، سپس کلید سوئیچ را در موقعیت قفل Lock قرار دهید.

- نادیده گرفتن این هشدارها ممکن است باعث حرکت غیرمنتظره و ناگهانی خودرو شود.

## موقعیت‌های سوئیچ خودرو

موقعیت سوئیچ	عملکرد	نکات
قفل Lock	برای چرخاندن سوئیچ به موقعیت قفل Lock، ابتدا آن را به موقعیت تجهیزات جانبی ACC چرخانده، سپس سوئیچ را به داخل فشار داده، به موقعیت قفل Lock بچرخانید.  فقط در این حالت می‌توان سوئیچ را از مغزی قفل فرمان خارج کرد.  برای جلوگیری از سرقت، غربیلک فرمان قفل می‌شود. (در صورت وجود)	
تجهیزات جانبی	در این موقعیت فرمان از قفل و تجهیزات برقی فعال می‌شود.	اگر در هنگام چرخاندن سوئیچ به موقعیت تجهیزات جانبی ACC با مشکل مواجه شدید، ابتدا غربیلک فرمان را به چپ و راست بچرخانید تا گیر و سفتی برطرف شود.
روشن ON	موقعیت عادی سوئیچ خودرو پس از روشن شدن موتور این موقعیت است.  همه تجهیزات و دستگاه‌ها قابل استفاده هستند.  قبل از استارت، می‌توان در این موقعیت عملکرد چراغ‌های هشدار دهنده را بازرسی و کنترل کرد.	برای جلوگیری از خالی شدن باتری در هنگام خاموش بودن موتور، سوئیچ را در این موقعیت باقی ننگه ندارید.
استارت START	برای روشن کردن موتور، سوئیچ را به موقعیت استارت بچرخانید.  پس از روشن کردن، سوئیچ به موقعیت روشن ON باز می‌گردد.	تا موقعی که سوئیچ را رها نکرده‌اید، موتور به چرخیدن ادامه می‌دهد.

## روشن کردن موتور

## ⚠ خطر

- همیشه در هنگام رانندگی از کفش مناسب استفاده کنید. کفش نامناسب (پاشنه بلند، کفش اسکی، صندل، دمپایی و غیره) ممکن است در توانایی شما در استفاده از پدال‌های ترمز، گاز و کلاچ (در صورت مجهز بودن) اختلال ایجاد کند.
- خودرو را در حالت فشار دادن پدال گاز، استارت نزنید. ممکن است خودرو حرکت کرده و باعث تصادف شود.
- صبر کنید تا دور موتور به حالت نرمال برسد. در صورت بالا بودن دور موتور و رها کردن ناگهانی پدال ترمز، ممکن است خودرو حرکت کند.

## روشن کردن موتور بنزینی

## خودرو با گیربکس دستی:

۱. از درگیر بودن ترمز دستی اطمینان حاصل کنید.
۲. مطمئن شوید که دسته دنده در حالت خلاص قرار دارد.
۳. پدال کلاچ و ترمز را فشار دهید.
۴. سوئیچ خودرو را موقعیت استارت START چرخانده و تا روشن شدن موتور در این موقعیت باقی نگه دارید (حداکثر ۱۰ ثانیه)، سپس سوئیچ را رها کنید.

## خودرو با گیربکس اتوماتیک:

۱. از درگیر بودن ترمز دستی اطمینان حاصل کنید.
۲. مطمئن شوید که دسته دنده در حالت P (پارک) قرار دارد.
۳. پدال ترمز را فشار دهید.
۴. سوئیچ خودرو را به موقعیت استارت START چرخانده و تا روشن شدن موتور در این موقعیت باقی نگه دارید (حداکثر ۱۰ ثانیه)، سپس سوئیچ را رها کنید.



اطلاعات **i**

- در حالتی که خودرو ثابت است، منتظر گرم شدن موتور نشوید.
- رانندگی را با سرعت متوسط موتور، آغاز نمایید. (از افزایش یا کاهش سرعت ناگهانی پرهیزید.)
- همیشه خودرو را با فشار دادن پدال ترمز روشن نمایید. به هنگام روشن کردن خودرو، پدال گاز را نفشارید. دور موتور را در زمان گرم کردن خودرو بالا نبرید.

## توجه

برای جلوگیری از آسیب به خودرو:

- کلید روشن خودرو را بیش از ۱۰ ثانیه در موقعیت استارت قرار ندهید. پیش از تلاش مجدد ۵ تا ۱۰ ثانیه صبر کنید.
- در حالت کار کردن موتور، کلید را در موقعیت استارت قرار ندهید این موضوع ممکن است باعث آسیب دیدگی موتور استارت شود.
- اگر شرایط ترافیک و جاده اجازه می‌دهد. برای روشن کردن دوباره موتور در حالی که خودرو هنوز در حال حرکت است می‌توانید دسته دنده را در موقعیت خلاص N قرار داده، سوئیچ خودرو را به موقعیت استارت بچرخانید تا موتور دوباره روشن شود.
- برای روشن کردن موتور، خودرو را هل نداده و یا یدک‌کش نکنید.

## دکمه روشن / خاموش



به محض باز شدن درب جلو، دکمه روشن / خاموش موتور روشن خواهد شد. این چراغ حدود ۳ ثانیه پس از بستن درب خاموش خواهد شد. (در صورت مجهز بودن)

## ⚠ خطر

برای خاموش کردن موتور در شرایط اضطراری: می‌توانید ۲ ثانیه تا ۳ بار پیپ‌پی (در مدت ۳ ثانیه) دکمه روشن / خاموش موتور را فشار دهید.

اگر همچنان خودرو در حال حرکت است، شما می‌توانید بدون فشردن پدال ترمز، موتور را در حالی که دسته دنده در وضعیت خلاص N است، با استفاده از دکمه روشن / خاموش موتور مجدداً استارت بزنید.

## ⚠ خطر

- وقتی که خودرو در حال حرکت است، دکمه روشن / خاموش موتور را فشار ندهید. این کار ممکن است موجب از دست دادن کنترل خودرو و ترمزها شده و منجر به تصادف شود.
- همیشه قبل از ترک صندلی راننده، از قرار داشتن دسته دنده در موقعیت پارک P و درگیر بودن کامل ترمز دستی اطمینان حاصل کرده و سپس موتور خاموش کنید. نادیده گرفتن این هشدارها ممکن است باعث حرکت غیرمنتظره و ناگهانی خودرو شود.

## موقعیت‌های دکمه روشن / خاموش موتور

- با گیربکس دستی

نکات	عملکرد	موقعیت دکمه
<p>اگر هنگام باز کردن درب راننده، غربلیک فرمان به درستی قفل نشود، زنگ هشدار به صدا در می‌آید.</p>	<p>برای خاموش کردن موتور ابتدا خودرورامتوقف کرده، سپس دکمه روشن/خاموش موتور را فشار دهید.</p> <p>همچنین جهت جلوگیری از سرقت، به هنگام خاموش بودن دکمه روشن/خاموش موتور، غربلیک فرمان قفل می‌شود. (در صورت مجهز بودن)</p>	
<p>اگر دکمه روشن/خاموش موتور را بیش از ۱ ساعت در موقعیت تجهیزات جانبی ACC رها کنید، دکمه جهت جلوگیری از خالی شدن شارژ باتری، به صورت اتوماتیک خاموش می‌شود.</p> <p>اگر قفل غربلیک فرمان به درستی باز نشود، دکمه روشن/خاموش موتور کار نخواهد کرد. در حالی که غربلیک فرمان را به چپ و راست می‌چرخانید، دکمه روشن/خاموش موتور را فشار دهید تا غربلیک فرمان آزاد شود.</p>	<p>وقتی که دکمه روشن/خاموش موتور در حالت خاموش OFF می‌باشد، بدون فشار دادن پدال کلاچ آن را فشار دهید.</p> <p>در این وضعیت فرمان از قفل خارج و تجهیزات برقی فعال می‌شود.</p>	

## - با گیربکس دستی

نکات	عملکرد	موقعیت دکمه
دکمه روشن/خاموش موتور را برای مدت طولانی در موقعیت روشن قرار ندهید. شارژ باتری ممکن است تخلیه شود، زیرا موتور روشن نیست.	وقتی که دکمه روشن/خاموش موتور در حالت ACC است، بدون فشار دادن پدال کلاچ آن را فشار دهید. قبل از استارت، می‌توان عملکرد چراغ‌های هشدار دهنده را بررسی و کنترل کرد.	 <p>ON</p>
اگر بدون فشردن پدال کلاچ، دکمه روشن/خاموش موتور را فشار دهید، موتور روشن نمی‌شود و دکمه روشن/خاموش موتور به صورت زیر تغییر می‌کند. OFF → ACC → ON → OFF یا ACC	برای روشن کردن موتور، پدال کلاچ و ترمز را فشار داده و در حالی که دسته دنده در وضعیت خلاص N می‌باشد، دکمه روشن/خاموش موتور را فشار دهید.	 <p>S AR</p>

## موقعیت‌های دکمه روشن / خاموش موتور

- با گیربکس اتوماتیک

نکات	عملکرد	موقعیت دکمه
<p>اگر وقتی درب راننده را باز می‌کنید، غربیلک فرمان به درستی قفل نشود، زنگ هشدار به صدا در می‌آید.</p>	<p>برای خاموش کردن موتور (موقعیت START / Run) یا برق خودرو (موقعیت ON)، در حالی که دسته دنده در وضعیت P است، دکمه روشن خاموش موتور را فشار دهید.</p> <p>چنانچه دنده در وضعیت P نباشد، دکمه روشن خاموش موتور به حالت خاموش نرفته و به موقعیت تجهیزات جانبی ACC می‌رود.</p> <p>غربیلک فرمان قفل می‌شود تا در مقابل دزدی از خودرو محافظت نماید. (در صورت مجهز بودن)</p>	 <p>OFF</p>
<p>اگر دکمه روشن خاموش موتور را بیش از ۱ ساعت در موقعیت تجهیزات جانبی ACC رها کنید، دکمه جهت جلوگیری از خالی شدن شارژ باتری، به صورت اتوماتیک خاموش می‌شود.</p> <p>اگر قفل غربیلک فرمان به درستی باز نشود، دکمه روشن خاموش موتور کار نخواهد کرد. در حالی که غربیلک فرمان را به چپ و راست می‌چرخانید، دکمه روشن خاموش موتور را فشار دهید تا غربیلک فرمان آزاد شود.</p>	<p>وقتی که دکمه روشن خاموش موتور در حالت خاموش OFF می‌باشد، بدون فشار دادن پدال کلاچ آن را فشار دهید.</p> <p>در این موقعیت فرمان از قفل خارج و تجهیزات برقی فعال می‌شود.</p>	 <p>ACC</p>

## - با گیربکس اتوماتیک

نکات	عملکرد	موقعیت دکمه
دکمه روشن/خاموش موتور را برای مدت طولانی در موقعیت روشن قرار ندهید. شارژ باتری ممکن است تخلیه شود، زیرا موتور روشن نیست.	وقتی که دکمه روشن/خاموش موتور در حالت ACC است، بدون فشار دادن پدال کلاچ آن را فشار دهید. قبل از استارت، می‌توان عملکرد چراغ‌های هشدار دهنده را بررسی و کنترل کرد.	ON 
اگر بدون فشردن پدال کلاچ، دکمه روشن/خاموش موتور را فشار دهید، موتور روشن نمی‌شود و دکمه روشن/خاموش موتور به صورت زیر تغییر می‌کند.  ACC یا OFF → ACC → ON → OFF	برای روشن کردن موتور، پدال کلاچ و ترمز را فشار داده و در حالی که دسته دنده روی موقعیت P یا خلاص N می‌باشد، دکمه روشن/خاموش موتور را فشار دهید. برای ایمنی موتور را در حالی که دسته دنده در موقعیت پارک P قرار دارد، روشن کنید.	S AR 

## روشن کردن موتور

 خطر

- همیشه در هنگام رانندگی از کفش نامناسب (پاشنه بلند، کفش اسکی و غیره) ممکن است در توانایی شما در استفاده از کلاچ (در صورت مجهز بودن) اختلال ایجاد کند.
- خودرو را در حالت فشار دادن پدال گاز، استارت نزنید. ممکن است خودرو حرکت کرده و باعث تصادف شود.
- صبر کنید تا دور موتور به حالت طبیعی برسد و در صورت بالا بودن دور موتور و رها کردن ناگهان پدال ترمز، ممکن است خودرو حرکت کند.

اطلاعات **i**

- با فشار دادن دکمه روشن / خاموش، موتور فقط با قرار داشتن کلید هوشمند در داخل خودرو، استارت می‌زند.
- حتی اگر کلید هوشمند در داخل خودرو باشد ولی از شما دور باشد، موتور روشن نمی‌شود.
- وقتی دکمه روشن / خاموش موتور در وضعیت ACC یا ON باشد، اگر یکی از درب‌ها باز شود، سیستم هوشمند را کنترل می‌کند. اگر کلید هوشمند در خودرو نباشد، نمایشگر (  ) چشمک می‌زند و هشدار "کلید در خودرو نیست" نمایش داده می‌شود. اگر همه درب‌ها بسته شوند، زنگ هشدار به مدت ۵ ثانیه به صدا در می‌آید. نمایشگر با هشدار به هنگام حرکت خودرو خاموش می‌شود.
- همیشه کلید هوشمند را با هود به همراه داشته باشید.

## روشن کردن موتور بنزینی

خودرو با گیربکس دستی:

۱. کلید هوشمند را بردارید.
  ۲. از درگیر بودن کامل ترمزدستی اطمینان حاصل کنید.
  ۳. از خلاص بودن دنده اطمینان حاصل کنید.
  ۴. پدال کلاچ و ترمز را فشار دهید.
  ۵. دکمه روشن / خاموش موتور را فشار دهید.
- خودرو با گیربکس اتوماتیک:
۱. کلید هوشمند را بردارید.
  ۲. از درگیر بودن کامل ترمزدستی اطمینان حاصل کنید.
  ۳. دسته دنده را در وضعیت پارک P قرار دهید.
  ۴. پدال ترمز را فشار دهید.
  ۵. دکمه روشن / خاموش را فشار دهید.



اطلاعات **i**

- در حالتی که خودرو ثابت است، منتظر گرم شدن موتور نشوید.
- رانندگی را با سرعت متوسط موتور، آغاز نمایید. (از افزایش یا کاهش سرعت ناگهانی خودداری نمایید.)
- همیشه خودرو را با فشار دادن پدال ترمز روشن کنید. به هنگام روشن کردن خودرو، پدال گاز را نفشارید. دور موتور را در زمان گرم کردن خودرو بالا نبرید.

## توجه

برای جلوگیری از آسیب به خودرو:

- اگر در حین حرکت موتور خاموش شد، سعی نکنید دسته دنده در موقعیت پارک P قرار دهید.
- اگر شرایط ترافیک و جاده اجازه می‌دهد برای روشن کردن دوباره موتور در حالی که خودرو هنوز در حال حرکت است، می‌توانید دسته دنده را در وضعیت خلاص N قرار داده، سوئیچ خودرو را به وضعیت استارت بچرخانید تا موتور دوباره روشن شود.
- برای روشن کردن موتور، خودرو را هل نداده و یک‌کش نکنید.

## توجه

برای جلوگیری از آسیب به خودرو:

- دکمه روشن / خاموش موتور را بیش از ۱۰ ثانیه فشار ندهید مگر این که فیوز چراغ ترمز سوخته باشد.
- وقتی فیوز چراغ ترمز سوخته باشد، در حالت عادی نمی‌توانید موتور را استارت بزنید. فیوز را تعویض کنید. اگر نمی‌توانید، خودرو را با فشردن دکمه روشن / خاموش موتور به مدت ۱۰ ثانیه، در حالی که در وضعیت ACC قرار دارد، استارت بزنید.
- برای ایمنی، همیشه قبل از استارت موتور، پدال ترمز / کلاچ را فشار دهید.



OTLE055008

**i** اطلاعات

اگر باتری ضعیف است یا کلید هوشمند به درستی کار نمی‌کند، شما می‌توانید موتور را با فشار دادن دکمه روشن / خاموش توسط کلید هوشمند، طبق تصویر فوق استارت بزنید.

قبل از تعویض به دنده عقب R، از توقف کامل خودرو اطمینان حاصل کنید و ابتدا به حالت خلاص و سپس دنده عقب بروید.

اگر به صورت کامل متوقف کرده‌اید و با تعویض به دنده یک و یا عقب R، مشکل دارید:

۱. دنده را خلاص کرده و پا را از روی کلاچ بردارید.
۲. مجدداً کلاچ گرفته، دسته دنده را در حالت یک یا عقب قرار دهید.

### اطلاعات

در هوای سرد، تا زمانی که روغن گیربکس گرم نشده است تعویض دنده‌ها ممکن است با مشکل انجام شود.

### عملکرد گیربکس دستی

گیربکس دستی دارای ۶ دنده جلو است. گیربکس دستی در تمامی دنده‌های جلو سنکرونیزه (هم‌زمان‌سازی) شده است. بنابراین تعویض دنده به دنده بالاتر با پایین‌تر به سادگی انجام می‌شود.

#### خطر

همیشه قبل از ترک صندلی راننده، از قرار داشتن دسته دنده در موقعیت دنده ۱ در هنگام پارک در سطوح بدون شیب با سربالایی‌ها یا دنده عقب R در سرازیری‌ها اطمینان حاصل کنید و کلید سوئیچ را در موقعیت LOCK/OFF قرار دهید. عدم رعایت ترتیب صحیح این هشدارها می‌تواند به حرکت غیر منتظره و ناگهانی خودرو منجر شود.

### گیربکس دستی (در صورت مجهز بودن)



OTL055005

## استفاده از کلاچ

باید پدال کلاچ را قبل از موارد زیر تا انتها به پایین فشار داد:

- روشن کردن موتور
- موتور بدون فشار دادن پدال کلاچ روشن نمی شود .
- تعویض دنده
- سپس پدال را به آرامی آزاد کرد. در هنگام رانندگی همیشه پدال کلاچ باید کاملاً آزاد باشد.

## توجه

برای جلوگیری از فرسودگی زود هنگام و آسیب دیدن کلاچ:

- در هنگام رانندگی پای خود را به پدال کلاچ تکیه ندهید.
- در زمان انتظار در پشت چراغ‌های راهنمایی و نظایر آن‌ها، از نیم کلاچ برای نگهداشتن خودرو در سربالایی‌ها استفاده نکنید.
- به هنگام استفاده از کلاچ، آن را کاملاً به پایین فشار دهید. اگر آن را کاملاً فشار ندهید، ممکن است کلاچ آسیب دیده و یا اختلال ایجاد شود.
- با قرار داشتن دسته دنده در موقعیت دنده ۲، استارت نزنید مگر وقتی که روی یک جاده لغزنده هستید.

## تعویض به دنده سنگین‌تر

هنگامی که مجبور به کاهش سرعت به دلیل ترافیک سنگین هستید یا در هنگام رانندگی در سربالایی‌های تند، پیش از پس زدن موتور، دنده را به دنده سنگین‌تر تعویض کنید.

تعویض به دنده سنگین‌تر، احتمال پس زدن موتور را کاهش داده و در صورت نیاز دوباره به افزایش سرعت، افزایش سرعت بهتری را ارائه می‌دهد.

در سرازیری‌های تند، تعویض به دنده سنگین‌تر به نگهداشتن سرعت ایمن کمک کرده و عمر ترمز را افزایش می‌دهد.

## توجه

برای جلوگیری از آسیب دیدگی موتور، کلاچ و گیربکس :

- در هنگام تعویض دنده پنج به چهار، احتیاط لازم را برای جلوگیری از اعمال فشار ناخواسته دسته دنده به طرفین به نحوی که باعث درگیر شدن دنده دو شود به کار گیرید. این عمل ممکن است سرعت موتور را تا حدی که عقربه نشان دنده دور موتور وارد محدوده قرمز نمایشگر آن شود، افزایش دهد. بدین گونه ممکن است دور موتور وارد محدوده قرمز نمایشگر آن شود، افزایش دهد. بدین گونه ممکن است دور بیش از اندازه موتور، باعث صدمه دیدن موتور شود.
- دنده را بیش از ۲ دنده کم نکرده و هنگام بالا بودن دور موتور (۵۰۰۰ دور یا بالاتر)، دنده معکوس نکشید. این نوع دنده معکوس ممکن است به موتور، کلاچ و گیربکس صدمه بزنید.

## روش های مناسب رانندگی

- هرگز در سرازیری ها دسته دنده را در موقعیت خلاص N قرار ندهید. این امر ممکن است بسیار خطرناک باشد. خودرو همیشه باید در دنده قرار داشته باشد.
- پارامستمر روی ترمز نگه ندارید و دائماً در حال ترمز نباشید، این امر باعث داغ کردن ترمز می شود.
- به جای این کار در سرازیری های طولانی سرعت را کم کرده، به دنده سنگین تر تغییر وضعیت دهید. با انجام این کار ترمز موتور نیز به کم کردن سرعت کمک می کند.
- قبل از تعویض دنده به دنده سنگین تر، سرعت را کم کنید. این کار از افزایش ناگهانی دور موتور و صدمه زدن به آن جلوگیری می کند.
- در حین رانندگی، اگر باد از سمت پهلو زیاد است، سرعت خود را کم کنید زیرا باعث کنترل بهتر خودرو می شود.
- قبل از تعویض به دنده عقب، از توقف کامل

خودرو مطمئن شوید، در غیر این صورت گیربکس ممکن است صدمه ببیند.

در هنگام رانندگی روی سطوح لغزنده، حداکثر احتیاط را به کار گیرید. خصوصاً در هنگام ترمز، افزایش سرعت یا تعویض دنده مواظی باشید. در هنگام رانندگی روی سطوح لغزنده، تغییر ناگهانی سرعت می تواند باعث بهم خوردن میزان سطح ارتباط لاستیک های یا جاده شده و موجب از دست دادن کنترل خودرو و تصادف شود.

 خطر

از تعویض دنده مکرر از دنده بالا به پایین در جاده های لغزنده بپرهیزید. ممکن است لغزش خودرو، موجب تصادف شود.

برای بازگرداندن خودرو به جاده بیش از حد فرمان را بپیچانند.

- اگر خودروی شما از جاده خارج شد. سریع فرمان را نچرخانند. به جای آن سرعت خورا تا قبل از بازگشت به خط حرکت کم کنید.
- هرگز از سرعت‌های قانونی تعیین شده جاده تجاوز نکنید.

### ⚠ خطر

برای کاهش خطر آسیب دیدگی جدی یا مرگ:

- همیشه کمربند ایمنی خود را ببندید. در تصادفات افرادی که از کمربند ایمنی استفاده نمی‌کنند. بیشتر از کسانی که از کمربند استفاده می‌کنند، در معرض خطر مرگ هستند.
- از پیچیدن با سرعت زیاد خودداری کنید.
- از حرکت سریع غربیلک فرمان، مثلاً تعویض سریع خط حرکت یا دور زدن با سرعت بالا و فرمان نیز خودداری کنید.
- در صورت از دست دادن کنترل خودرو در سرعت بزرگ راه‌ها، خطر واژگون شدن، به مقدار زیاد افزایش می‌یابد.
- از دست دادن کنترل خودرو اغلب زمانی اتفاق می‌افتد که دو چرخ یا بیشتر از سطح جاده بیرون رفته و در این حالت راننده

### عملکرد گیربکس اتوماتیک

گیربکس اتوماتیک، مجهز به ۶ دنده جلو و یک دنده عقب می باشد.

دنده ها به طور مجزا و به صورت اتوماتیک، بر حسب موقعیت دسته دنده، در حالت D (رانندگی) انتخاب می شوند.

### گیربکس اتوماتیک (در صورت مجهز بودن)

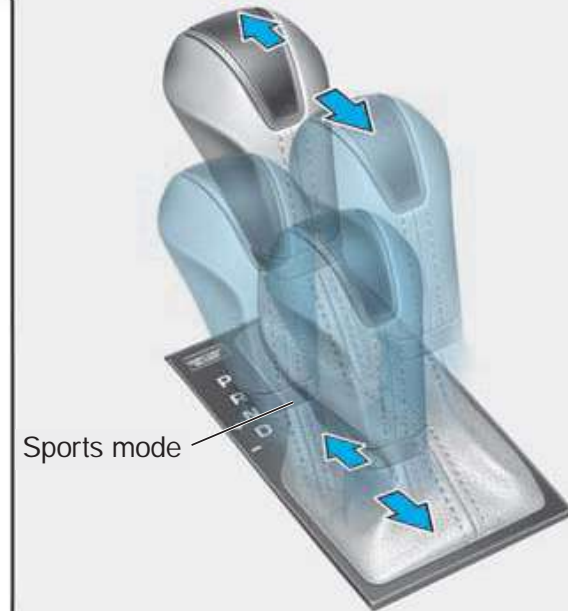
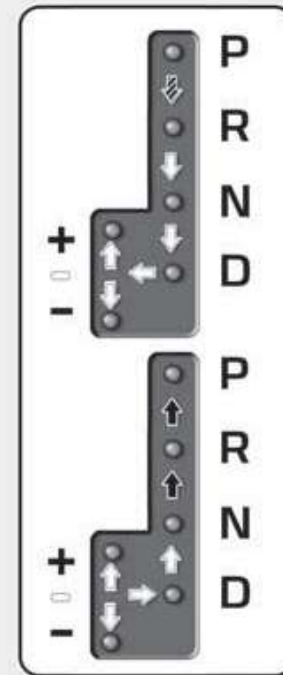

← در صورت مجهز بودن خودرو به سیستم قفل تعویض دنده، در هنگام تعویض دنده، ترمز را فشار دهید.

← در هنگام تعویض دنده، قفل تعویض دنده را فشار دهید.

◀◀◀ دسته دنده را می توان آزادانه حرکت داد.



### ⚠️ خطر

- تغییر موقعیت دسته دنده به وضعیت پارک P در حالی که خودرو در حرکت است، باعث قفل شدن چرخ‌های محرک و در نتیجه از دست دادن کنترل خودرو می‌شود.
- پس از توقف خودرو، همیشه از جاگیری مطمئن دسته دنده در موقعیت پارک P اطمینان حاصل کنید، ترمز دستی را کاملاً درگیر کرده و موتور را خاموش نمایید.
- از موقعیت پارک P به جای ترمز دستی استفاده نکنید.

در هنگام قرار داشتن سوئیچ در وضعیت ON، چراغ‌های نمایشگر روی صفحه نمایشگر، موقعیت دسته دنده را نمایش می‌دهند.

### پارک P

همیشه قبل از حرکت دادن دسته به این موقعیت، خودرو را کاملاً متوقف کنید.

برای تعویض دنده در این حالت، باید به آرامی پدال ترمز را فشار دهید و مطمئن شوید که پایتان روی پدال گاز قرار ندارد.

اگر همه موارد فوق را انجام داده‌اید و هنوز هم نمی‌توانید در این حالت دنده را تعویض نمایید، به قسمت "باز کردن قفل دنده" مراجعه نمایید.

پیش از خاموش کردن خودرو، دنده می‌بایست در موقعیت P (پارک) قرار داشته باشد.

### ⚠️ خطر

برای کاهش خطر آسیب دیدگی جدی یا مرگ:

- همیشه قبل از قرار دادن دسته دنده در موقعیت حرکت به جلو D یا عقب R، محیط نزدیک اطراف خودرو را از نظر حضور افراد و به خصوص کودکان کنترل کنید.
- همیشه قبل از ترک صندلی راننده، از قرار داشتن دسته دنده در موقعیت پارک P اطمینان حاصل کنید. سپس ترمز دستی را کاملاً درگیر کرده موتور را خاموش کنید. نادیده گرفتن این هشدارها ممکن است باعث حرکت غیرمنتظره و ناگهانی خودرو شود.
- از تعویض دنده مکرر از دنده بالا به پایین در جاده لغزنده پرهیزید. ممکن است لغزش خودرو، موجب تصادف شود.

## عقب R

از این موقعیت دنده برای عقب رفتن استفاده می شود.

## توجه

همیشه قبل از تعویض به دنده عقب یا خروج از دنده عقب R، کاملاً توقف کنید. اگر در هنگام حرکت خودرو، دنده را در موقعیت عقب R قرار دهید، ممکن است باعث صدمه دیدن گیربکس گردد.

## خلاص N

در این موقعیت چرخ‌ها و گیربکس قفل نیستند.

از دنده خلاص برای شروع به کار خودروی متوقف شده یا در صورت نیاز برای توقف با موتور روشن، استفاده نمایید. در صورت نیاز به ترک خودرو، به دنده P (پارک) تغییر موقعیت دهید.

همیشه برای تعویض دنده از N (خلاص) به سایر دنده‌ها، پدال ترمز را فشار دهید.

## ⚠ خطر

قبل از فشار دادن پدال ترمز، دنده را عوض نکنید. تعویض دنده در حالی که موتور با سرعت بالا کار می‌کند، باعث حرکت سریع خودرو خواهد شد. ممکن است کنترل خودرو را از دست داده و با اشیا و افراد برخورد نمایید.

## حرکت D

از این موقعیت برای حرکت معمولی رو به جلو استفاده می‌شود و گیربکس به طور اتوماتیک در توالی ۶ دنده همراه با ارئه بهترین صرفه اقتصادی سوخت و قدرت عمل می‌کند.

برای افزایش قدرت در هنگام سبقت گرفتن با افزایش سرعت در سربالایی، پدال گاز را تا انتها فشار دهید. در این وضعیت گیربکس به یک دنده پایین‌تر تغییر وضعیت می‌دهد.

سوئیچ وضعیت رانندگی، که بر کنسول دسته دنده قرار گرفته است به راننده اجازه می‌دهد که از وضعیت معمولی (NORMAL) به حالت اسپرت (SPORT) یا اکو (ECO) تغییر وضعیت دهد.

برای اطلاعات بیشتر به قسمت "سیستم کنترل یکپارچه وضعیت رانندگی" مراجعه نمایید.

## حالت مسابقه‌ای یا اسپرت

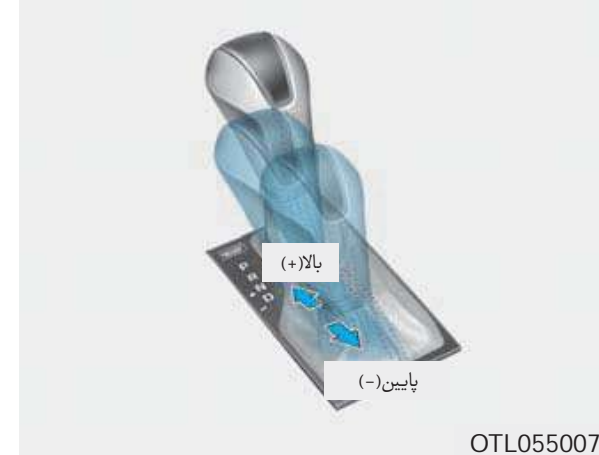

هنگامی که خودرو ثابت یا در حرکت است، حالت مسابقه‌ای یا اسپرت با فشار دادن دسته دنده از موقعیت D به موقعیت ورودی دستی قابل انتهاب است. برای بازگشت به محدوده معمولی عملکرد D، مجدداً دسته دنده را به موقعیت ورودی اصلی فشار دهید.

در حالت مسابقه‌ای یا اسپرت با حرکت دادن دسته دنده به عقب و جلو، تعویض دنده به طور سریع انجام می‌گیرد. برخلاف گیربکس دستی، حالت اسپرت به دسته اجازه تغییر در حالت فشردن پدال گاز را می‌دهد.

UP بالا (+): با یک بار فشار دادن دسته دنده به جلو، تعویض به یک دنده بالاتر انجام می‌گیرد.

- DOWN پایین (-): با یک کشیدن دسته دنده به عقب، تعویض به یک دنده پایین‌تر انجام می‌گیرد.

### **i** اطلاعات

- در حالت مسابقه‌ای یا اسپرت فقط ۶ دنده جلو قابل انتخاب است. برای رفتن به عقب یا پارک کردن خودرو دسته دنده را به موقعیت عقب R یا پارک P برحسب نیاز حرکت دهید.

در حالت مسابقه‌ای یا اسپرت هنگامی که دور موتور به محدوده قرمز رنگ برسد، نقطه تعویض دنده تغییر می‌کند تا تعویض به دنده بالاتر به طور اتوماتیک انجام شود.

در صورتی که دنده مورد استفاده راننده (بالاتر یا پایین‌تر) در محدوده دور موتور خودرو نباشد، ممکن است گیربکس تعویض دنده درخواستی راننده را انجام ندهد. در حالت مسابقه‌ای یا اسپرت راننده تعویض بعدی جاده انجام می‌دهد. با توجه به این که

مواظب است دور موتور در محدوده مجاز یا قبل از محدوده قرمز باقی بماند.

قبل از شروع به حرکت از حالت توقف در جاده‌های لغزنده، دسته دنده را به سمت جلو حرکت داده، دسته دنده را به سمت جلو حرکت داده، در موقعیت بالا UP قرار دهید. این امر باعث می‌شود گیربکس به دنده ۲ که برای شروع به حرکت نرم در جاده‌های لغزنده مناسب‌تر است، تغییر دنده دهد. برای بازگشت به دنده ۱ دسته دنده را به سمت پایین (DOWN) فشار دهید.

### سیستم قفل تعویض دنده (در صورت مجهز بودن)

برای ایمنی شما، گیربکس اتوماتیک به سیستم قفل تعویض دنده که بدون فشار دادن پدال ترمز مانع حرکت دسته دنده از موقعیت پارک P (یا خلاص N) به دنده عقب R می‌شود، مجهز شده است.

**برای خارج کردن دسته دنده از موقعیت پارک P (یا خلاص N) به دنده عقب R:**

۱. پدال ترمز را فشار داده و نگه‌دارید.

۲. موتور را روشن کرده یا سوئیچ را به موقعیت روشن ON بچرخانید.

۳. دسته دنده را حرکت دهید.

### آزاد کننده قفل تعویض دنده

اگر با وجود این که پدال ترمز را فشار داده‌اید، دسته دنده را از حالت پارک P یا خلاص N نمی‌توان به موقعیت عقب R حرکت داد، به فشار دادن پدال ترمز ادامه داده و اعمال زیر را انجام دهید:



۱. کلید سوئیچ را در موقعیت LOCK/ON قرار دهید.

۲. ترمز دستی را بکشید.

۳. روپوش آزاد کننده قفل تعویض دنده (۱) را با دقت بردارید.

۴. یک پیچ‌گوشتی (یا کلید) را وارد سوراخ کرده و آن را به پایین فشار دهید.

۵. دسته دنده را حرکت دهید.

۶. پیچ‌گوشتی را بیرون آورده و درپوش را در جای خود قرار دهید.

۷. پدال ترمز را فشار داده و موتور را دوباره روشن کنید.

اگر نیاز به استفاده از آزاد کردن قفل تعویض دنده دارید توصیه می‌شود فوراً برای بازدید و بررسی سیستم به نمایندگی مجاز شرکت کرمان موتور مراجعه کنید.

## روش‌های مناسب رانندگی

- هرگز در حالی که پدال گاز را فشار می‌دهید، دسته دنده را از موقعیت پارک P یا خلاص N به هیچ یک از وضعیت‌های دیگر حرکت ندهید.
- هرگز قبل از توقف کامل خودرو، دسته دنده را به موقعیت پارک حرکت ندهید.
- قبل از اقدام به حرکت دادن دسته دنده به موقعیت R یا D، از توقف کامل خودرو اطمینان حاصل کنید.
- هرگز در سرازیری‌ها، دسته دنده را در موقعیت خلاص N قرار ندهید. این امر ممکن است باعث ایجاد تصادف شود، چرا که ترمزی وجود نداشته و ممکن است گیربکس آسیب ببیند.
- پا را مستمراً روی ترمز نگه ندارید و دائماً در حال ترمز نباشید. حتی ترمز کم ولی مستمر باعث گرم شدن بیش از حد ترمز و از کار افتادن آن خواهد شد.
- در حالت اسپرت، قبل از تعویض دنده به دنده

## پارک کردن

- همیشه به حالت توقف کامل رسیده و به فشار دادن پدال ترمز ادامه دهید. دنده را در موقعیت P (پارک) قرار دهید، ترمزدستی را بکشید و کلید سوئیچ را در وضعیت LOCK/OFF قرار دهید. به هنگام خروج از خودرو سوئیچ را با خود ببرید.

### ⚠ خطر

- وقتی با موتور روشن در خودرو هستید، مراقب باشید که برای مدتی طولانی پدال گاز را فشار ندهید. سیستم موتور و اگزوز ممکن است بیش از حد گرم شده و باعث آتش‌سوزی و باعث آتش‌سوزی شود.
- دود و سیستم اگزوز بسیار داغ هستند. از آن‌ها دوری کنید.
- در کنار مواد آتش‌زا مثل علف خشک، کاغذ و برگ، توقف یا پارک نکنید. ممکن است باعث آتش‌سوزی شود.

## سیستم قفل داخلی مغزی سوئیچ خودرو (در صورت مجهز بودن)

سوئیچ خودرو را در هیچ موقعیت به جز موقعیت پارک P، نمی‌توان از قفل فرمان خارج کرد.

سنگین‌تر، سرعت را کم کنید. در غیر این صورت دنده سنگین‌تر به دلیل قرار نداشتن در دور موتور مجاز، ممکن است درگیر نشود.

همیشه از ترمز دستی استفاده کنید. صرفاً به قرار دادن دسته دنده در موقعیت پارک P برای جلوگیری از حرکت خودرو تکیه نکنید.

در هنگام رانندگی روی سطوح لغزنده حداکثر احتیاط را به کار گیرید. خصوصاً در هنگام ترمز، افزایش سرعت یا تعویض دنده مواظب باشید. در هنگام رانندگی روی سطوح لغزنده تغییر ناگهانی سرعت می‌تواند باعث تغییر میزان سطح تماس لاستیک‌ها با جاده شده و موجب از دست دادن کنترل خودرو شود.

عملکرد ایده‌آل و اقتصادی خودرو با فشار دادن ورها کردن آرام پدال گاز میسر می‌شود.

### ⚠ خطر

برای کاهش خطر آسیب دیدگی جدی یا مرگ:

- همیشه کمربند ایمنی خود را ببندید. در تصادفات، افرادی که از کمربند ایمنی استفاده نمی‌کنند، بیشتر از کسانی که از کمربند استفاده می‌کنند، در معرض خطر مرگ هستند.

- از پیچیدن با سرعت زیاد خودداری کنید.

- از حرکت سریع غریبک فرمان، مثلاً تعویض سریع خط حرکت یا دور زدن با سرعت بالا و فرمان نیز خودداری کنید.

- در صورت از دست دادن کنترل خودرو در سرعت بالا در بزرگراه، خطر واژگون شدن، به مقدار زیاد افزایش می‌یابد.

- از دست دادن کنترل خودرو اغلب زمانی اتفاق می‌افتد که دو چرخ یا بیشتر از سطح جاده بیرون رفته و در این حالت راننده

برای بازگرداندن خودرو به جاده بیش از حد فرمان را بیچاند.

- اگر خودروی شما از جاده خارج شد. سریع فرمان را نچرخانید. به جای آن سرعت خود را تا قبل از بازگشت به خط حرکت کم کنید.
- هرگز از سرعت‌های قانونی تعیین شده جاده تجاوز نکنید.

### **i** اطلاعات - مکانیزم فشار دادن پدال - کیک دان

از مکانیزم فشار دادن پدال برای رسیدن به حداکثر سرعت استفاده نمایید. پدال گاز بیشتر از نقطه مورد نظر فشار دهید. گیربکس اتوماتیک، بسته به سرعت موتور، دنده را سنگین خواهد کرد.

## سیستم ترمز

## ترمز مجهز به بوستر

خودروی شما دارای ترمز مجهز به بوستر است. ترمزها در طول زمان استفاده معمول، به طور اتوماتیک تنظیم می‌شوند.

در مواقعی که قدرت بوستر ترمز به علت خاموش شدن موتور یا دلایل دیگر از دست رفته است، هنوز با وارد آوردن نیروی بیشتر به پدال ترمز (نسبت به شرایط معمول)، قادر به متوقف کردن خودرو می‌باشید، هرچند که مسافت طی شده تا متوقف شدن، بیشتر از مسافت توقف معمول خواهد بود. هنگامی که موتور خاموش است، با هر بار فشار پدال ترمز، بخشی از نیروی ذخیره شده در بوستر ترمز از دست می‌رود. در زمان از دست رفتن نیروی بوستر، پدال ترمز را بطور مکرر فشار ندهید (پمپ نکنید).

فقط در مواقعی که حفظ کنترل و فرمان‌پذیری خودرو در سطوح لغزنده ضروری است، پدال ترمز را به صورت مکرر فشار دهید (پمپ کنید).

## ⚠ خطر

موارد احتیاطی زیر را در نظر داشته باشید:

- در هنگام رانندگی، پای خود را به پدال ترمز تکیه ندهید. این امر باعث گرم شدن زیاد و غیر معمول ترمز، فرسایش لنت‌های کفشکی و لقمه‌ای و طولانی شدن مسافت طی شده تا توقف خودرو می‌شود.

- در هنگام پایین آمدن از شیب‌های طولانی یا تند تپه‌ها، دنده را با دنده سنگین تعویض کرده، از ترمز کردن مداوم و مستمر خودداری کنید. اعمال ترمز مداوم، باعث داغ کردن ترمزها خواهد شد و می‌تواند منجر به از دست رفتن موقتی عملکرد ترمزها شود.

- ترمزهای خیس ممکن است توانایی کاهش ایمن سرعت خودرو را دچار ضعف کنند. همچنین در هنگام ترمز کردن، خودرو ممکن است به یک طرف کشیده شود. اعمال ترمز سبک، تأثیر مرطوب بودن را بر روی سیستم ترمز را نمایان می‌کند.

- همیشه پس از رانندگی در آب‌های نسبتاً عمیق جاده، ترمزها را به این شیوه امتحان کنید. برای خشک کردن ترمزها تا بازگشت عملکرد ترمز به حالت عادی، در حالیکه سرعت ایمن رو به جلورا حفظ می‌کنید، به نرمی ترمز کنید. تا بازگشت شرایط ترمزها به حالت عادی، از رانندگی با سرعت بالا بپرهیزید.



## نمایشگر سایش لنت ترمزهای دیسکی

هنگامی که لنت‌های ترمز دیسکی شما سائیده شده و زمان تعویض آن‌ها فرا رسیده باشد، صدای بلند و زیر هشدار از ترمزهای جلو و عقب به گوش خواهد رسید. این صدا ممکن است گه‌گاه شنیده شده یا با فشار دادن پدال ترمز بطور مستمر به گوش برسد.

لطفاً به‌خاطر داشته باشید که بعضی از شرایط آب و هوایی ممکن است باعث بلند شدن صدای جیغ ترمز در اولین اعمال ترمز (یا ترمز سبک) شوند. این موضوع، امری عادی بوده و حاکی از وجود مشکل در ترمزها نیست.

### توجه

برای جلوگیری از تعمیرات پرهزینه ترمز، به رانندگی با لنت‌های سائیده ادامه ندهید.

### اطلاعات

همیشه لنت را به‌صورت یک دست کامل در اکسل (محور) جلو یا عقب تعویض کنید.

## ترمز دستی (در صورت مجهز بودن)

### استفاده از ترمز دستی

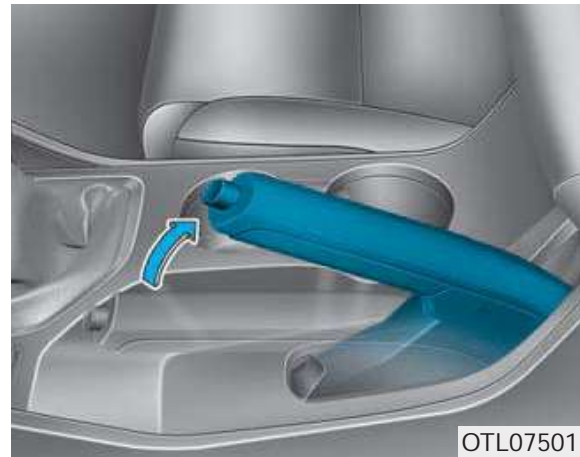

### نوع دستی

همیشه قبل از ترک خودرو، ترمز دستی را بکشید. برای این کار: ابتدا ترمز پایینی را فشار داده و سپس پدال ترمز دستی را تا آنجایی که امکان دارد بالا بکشید.



### نوع پایینی

برای درگیر کردن ترمز دستی، ابتدا ترمز پایینی را فشار داده و سپس پدال ترمز دستی را تا آنجایی که امکان دارد به پایین فشار دهید.

### ⚠ خطر

برای کاهش خطر آسیب دیدگی‌های جدی یا مرگ، از رانندگی با ترمز دستی درگیر، بجز در شرایط اضطراری پرهیزید. این امر باعث آسیب سیستم ترمز و تصادف می‌شود.



## آزاد کردن ترمزدستی

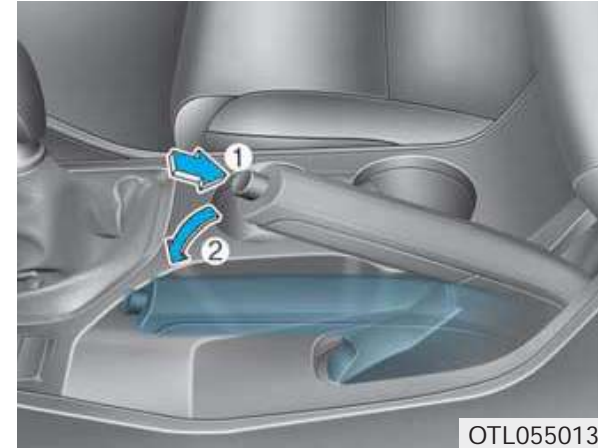

### نوع دستی

برای آزاد کردن ترمزدستی، ابتدا ترمز پایی را فشار دهید و اهرم ترمزدستی را به طور جزئی بالا بکشید. سپس، دکمه آزاد کننده (۱) را فشار داده و اهرم ترمزدستی (۲) را حین نگهداشتن دکمه آزاد کننده، پایین بیاورید.



### نوع پایی

برای آزاد کردن ترمز دستی، پدال ترمزدستی را در حین فشردن پدال ترمز پایی، فشار دهید. پدال به صورت اتوماتیک به موقعیت آزاد خود باز می‌گردد. اگر ترمزدستی آزاد می‌شود، برای بازدید و بررسی ترمزدستی به نمایندگی مجاز شرکت کرمان موتور مراجعه کنید.

### ⚠️ خطر

- برای جلوگیری از حرکت ناخواسته خودرو در زمان توقف و ترک خودرو، از دسته دنده به جای ترمزدستی استفاده نکنید. ترمزدستی را درگیر کرده و از قرار داشتن مطمئن دسته دنده در موقعیت دنده ۱ یا دنده عقب برای گیربکس‌های دستی و پارک P برای گیربکس‌های اتوماتیک اطمینان حاصل کنید و کلید سوئیچ را در موقعیت LOCK / OFF قرار دهید.
- همیشه در زمان پارک، ترمزدستی همه خودروها باید کاملاً درگیر باشد تا از حرکت ناخواسته خودرو که می‌تواند باعث صدمه دیدن سرنشینان یا رهگذران شود، جلوگیری گردد.
- هرگز اجازه ندهید کشی که با خودرو آشنایی ندارد به ترمزدستی دست بزند. اگر ترمزدستی بطور ناخواسته آزاد شود، ممکن است باعث آسیب‌های جسمی جدی شود.
- تنها زمانی ترمزدستی را رها کنید که داخل خودرو نشسته و در حال فشار دادن پدال ترمز هستید.

## توجه

- در هنگام درگیر بودن ترمزدستی، پدال گاز را فشار دهید. در غیر این صورت صدای هشدار شنیده خواهد شد و ممکن است ترمزدستی آسیب ببیند.
- رانندگی با ترمزدستی درگیر، می‌تواند باعث گرم شدن بیش از اندازه سیستم ترمز و فرسایش و آسیب دیدگی زود هنگام تجهیزات ترمز شود. پیش از شروع رانندگی، از آزاد بودن ترمزدستی و خاموش بودن چراغ هشدار ترمز مطمئن شوید.



با چرخاندن سوئیچ خودرو به موقعیت روشن ON (موتور را روشن نکنید)، روشن شدن چراغ هشدار ترمز را امتحان کنید.

هنگام درگیر بودن ترمزدستی و قراردادن سوئیچ خودرو در موقعیت روشن ON یا استارت START، این چراغ روشن می‌شود.

قبل از شروع رانندگی، از آزاد بودن کامل ترمزدستی و خاموش بودن چراغ هشدار ترمز اطمینان حاصل کنید.

اگر در هنگام روشن بودن موتور پس از رها کردن ترمزدستی چراغ هشدار ترمز روشن باقی ماند، ممکن است در سیستم ترمز اشکالی وجود داشته باشد. توجه فوری به این امر ضروری است.

اگر امکان پذیر بود، فوراً به رانندگی خاتمه دهید. اگر این امر امکان پذیر نیست، با رعایت حداکثر احتیاط فقط تا رسیدن به مکانی ایمن یا تعمیرگاه به رانندگی ادامه دهید.

### آزاد کردن ترمزدستی

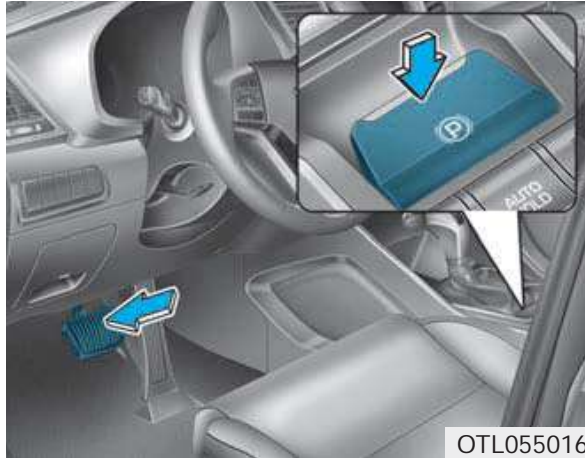

برای آزاد کردن EPB (ترمز دستی برقی)، کلید EPB را به طریق زیر فشار دهید:

- دکمه روشن/خاموش موتور را در وضعیت ON روشن قرار دهید.
  - پدال ترمز را فشار دهید.
- مطمئن شوید که چراغ هشدار ترمز دستی خاموش شده است.

همچنین، در صورتی که به هنگام خاموش بودن موتور، کلید توقف اتوماتیک (اتوهولدر) روشن باشد، EPB به صورت خودکار مورد استفاده قرار خواهد گرفت. هرچند اگر کلید EPB را یک ثانیه پس از خاموش شدن موتور، فشار دهید، EPB روشن نخواهد شد.

#### خطر

برای کاهش خطر آسیب دیدگی یا مرگ، در زمان حرکت خودرو در مواقع اضطراری، از EPB استفاده نکنید. این کار باعث آسیب رسیدن به سیستم ترمز و ایجاد تصادف می شود.

### ترمز دستی برقی (EPB) (در صورت مجهز بودن)

#### استفاده از ترمز دستی

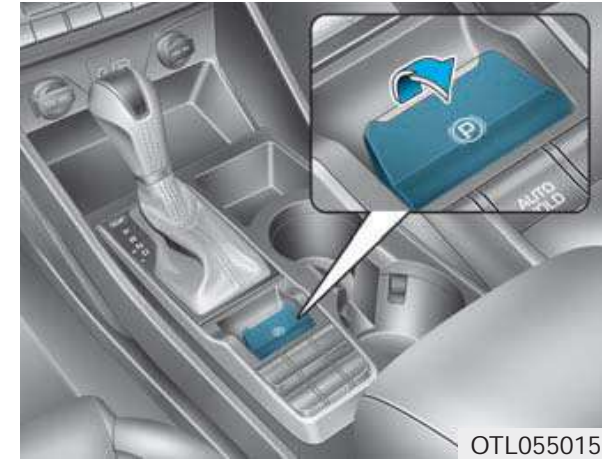

برای استفاده از EPB (ترمز دستی برقی)

۱. پدال ترمز را فشار دهید.
  ۲. سوئیچ EPB را بالا بکشید.
- مطمئن شوید که چراغ هشدار ترمز دستی روشن شده است.

### برای آزاد کردن خودکار EPB (ترمز دستی برقی):

- دنده را در موقعیت P پارک قرار دهید.
- در حالی که موتور روشن است، پدال ترمز را فشار داده و دنده را از P (پارک) به R (دنده عقب) یا D (رانندگی) تعویض کنید.
- دنده را در موقعیت N (خلاص) قرار دهید.
- در حالی که موتور روشن است، پدال ترمز را فشار داده و دنده را از N (خلاص) به R (دنده عقب) یا D (رانندگی) تعویض کنید.
- خودرو با گیربکس اتوماتیک
- ۱. موتور روشن کنید.
- ۲. کمربند ایمنی را ببندید.
- ۳. درب سمت راننده، درب موتور و صندوق عقب را ببندید.
- ۴. پدال گاز را در حالی که دنده در موقعیت R (دنده عقب)، D (رانندگی) یا حالت اسپرت قرار دارد، فشار دهید.

مطمئن شوید که چراغ هشدار ترمز دستی خاموش شده است.

### اطلاعات **i**

- برای ایمنی خود، می‌توانید در زمان قرار داشتن دکمه روشن/خاموش در وضعیت OFF خاموش، EPB را به‌کار بیندازید ولی نمی‌توانید آن را آزاد کنید.
- وقتی در حال رانندگی در سرازیری هستید، برای حفظ ایمنی، پدال ترمز را فشار داده و ترمز دستی را به‌صورت دستی توسط سوئیچ EPB آزاد کنید.

### توجه

- اگر پس از آزادسازی EPB هنوز چراغ هشدار ترمز دستی روشن است، توصیه می‌کنیم که به نمایندگی مجاز شرکت کرمان موتور مراجعه نمایید.
- در حالت استفاده از EPB رانندگی نکنید. این امر ممکن است باعث فرسایش لنت ترمز و اجزا دیگر شود.

### وقتی EPB (ترمز دستی برقی) آزاد نمی‌شود:

توصیه می‌شود از یک‌کش برای انتقال خودرو به نمایندگی مجاز شرکت کرمان موتور استفاده نمایید.

ممکن است EPB (ترمز دستی برقی) در موارد زیر به‌صورت خودکار مورد استفاده قرار گیرد:

- گرم شدن بیش از اندازه EPB
- توسط سیستم دیگری فعال شود.
- موتور در حالت استفاده از EPB، خاموش شود.

### اطلاعات **i**

همچنین، در صورتی که به‌هنگام خاموش بودن موتور، کلید توقف اتوماتیک روشن باشد، EPB به‌صورت خودکار مورد استفاده قرار خواهد گرفت. هرچند اگر کلید EPB را یک ثانیه پس از خاموش شدن موتور، فشار دهید، EPB فعال نخواهد شد.

## پیام‌های هشدار



## آزاد کردن ترمزدستی

- وقتی می‌خواهید در حالت استفاده از EPB رانندگی کنید، صدای هشدار شنیده خواهد شد و پیام فوق نمایش داده می‌شود.
- اگر کمر بند ایمنی راننده بسته نباشد و درب موتور یا صندوق عقب باز باشد، صدای هشدار شنیده خواهد شد و پیام فوق نمایش داده می‌شود.
- در صورت وجود مشکل در خودرو، صدای هشدار شنیده خواهد شد و پیام فوق نمایش داده می‌شود.
- در صورت چنین اتفاقی، پدال ترمز را فشار داده و EPB را با فشار دادن کلید مربوطه، آزاد کنید.

## ⚠ خطر

- برای جلوگیری از حرکت ناخواسته خودرو در زمان توقف و ترک خودرو، از دسته دنده به جای ترمزدستی استفاده نکنید. دنده را در موقعیت P (پارک) قرار داده، سوئیچ EPB را فشار دهید و کلید روشن / خاموش موتور را در موقعیت OFF خاموش قرار دهید. به هنگام خروج از خودرو، کلید هوشمند را با خود ببرید.
- همیشه در زمان پارک، ترمزدستی تمام خودروها باید کاملاً درگیر باشد تا از حرکت ناخواسته خودرو که می‌تواند باعث آسیب سرنشینان یا رهگذران شود، جلوگیری گردد.
- هرگز اجازه ندهید کسی که با خودرو آشنایی ندارد به کلید EPB دست بزند. اگر EPB به‌طور ناخواسته آزاد شود، ممکن است باعث آسیب‌های جسمی جدی شود.
- تنها زمانی EPB را رها کنید که داخل خودرو نشسته و در حال فشار دادن پدال ترمز هستید.

## توجه

- در هنگام درگیر بودن ترمزدستی، پدال گاز را نفشارید. در غیر این صورت هشدار خواهید شنید و ممکن است ترمزدستی آسیب ببیند.
- رانندگی با ترمزدستی درگیر می‌تواند باعث گرم شدن بیش از اندازه سیستم ترمز و فرسایش و آسیب دیدگی زود هنگام تجهیزات ترمز شود. پیش از شروع رانندگی از آزاد بودن EPB و خاموش بودن چراغ هشدار ترمزدستی مطمئن شوید.

اطلاعات 

پس از روشن شدن موتور و در هنگام شروع به حرکت، ممکن است صدای کلیک یا تق تق از محفظه موتور شنیده شود. این وضعیت عادی است و حاکی از عملکرد صحیح EPB است.

وقتی خودرو را در پارکینگ گذاشته و سوئیچ را به نگهبان تحویل می دهید، به او اطلاع دهید که چگونه EPB را به کار بیندازد.

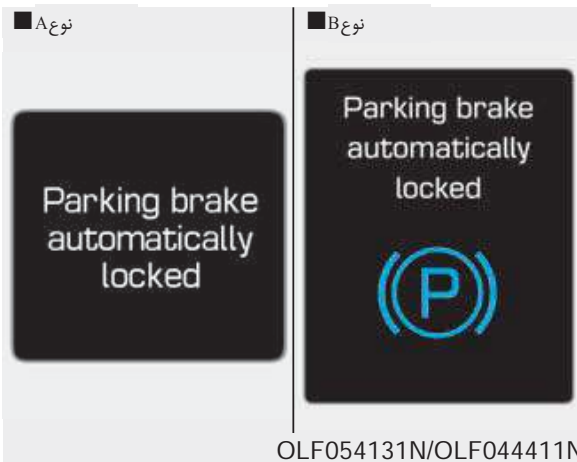

ترمز دستی به صورت خودکار قفل شده است

اگر در حالت فعال بودن توقف اتوماتیک، EPB مورد استفاده قرار بگیرد، صدای هشدار شنیده شده و پیامی نمایش داده می شود.

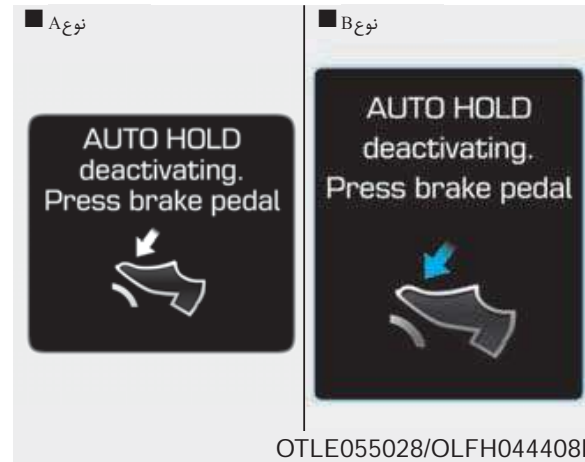

غیرفعال کردن توقف اتوماتیک (اتوهولد)

پدال ترمز را فشار دهید

وقتی تبدیل از حالت توقف اتوماتیک به EPB به درستی کار نمی کند، صدای هشدار شنیده شده و پیامی نمایش داده می شود.



## نمایشگر خطا در عملکرد EPB (در صورت موجود بودن)



اگر نمایشگر خطا در عملکرد EPB روشن بماند، به هنگام رانندگی روشن شود یا وقتی دکمه روشن/ خاموش موتور به حالت ON روشن تغییر می‌کند، روشن نشود، نشان دهنده آن است که EPB احتمالاً دچار اختلال شده است.

در چنین حالتی، توصیه می‌شود که سیستم توسط نمایندگی مجاز شرکت کرمان موتور بازدید و بررسی نمایشگر خطا در عملکرد EPB ممکن است به هنگام روشن شدن نمایشگر ESC، شروع به کار نمی‌کند، ولی این به معنای وجود خطا در عملکرد EPB نیست.

## توجه

- اگر چراغ هشدار EPB روشن باقی می‌ماند، توصیه می‌شود که به نمایندگی مجاز شرکت کرمان موتور مراجعه نمایید.
- در صورتی که چراغ هشدار ترمزدستی علی‌رغم بالا کشیدن کلید EPB، روشن نشود یا چشمک نزیند، ممکن است EPB به کار نیفتاده باشد.
- اگر زمانی که چراغ هشدار EPB روشن است، چراغ هشدار ترمزدستی چشمک می‌زند، سوئیچ را فشار داده و آن را بالا بکشید. این کار را یک بار دیگر تکرار کنید. اگر هشدار EPB برطرف نشد، به نمایندگی مجاز شرکت کرمان موتور مراجعه نمایید.

## ترمز اضطراری

اگر هنگام رانندگی مشکلی با پدال ترمز وجود داشت، می‌توان با بالا کشیدن و نگه داشتن کلید EPB، اقدام به ترمز اضطراری کرد. ترمز گرفتن تنها زمانی ممکن است که کلید EPB را نگه داشته باشید.

## خطر

از رانندگی با ترمزدستی درگیر، بجز در شرایط اضطراری، خودداری کنید. این امر باعث آسیب سیستم ترمز و تصادف جدی می‌شود.

## اطلاعات

هنگام ترمز اضطراری، چراغ هشدار ترمز روشن خواهد شد تا نشان دهد که سیستم کار می‌کند.

## توجه

اگر به هنگام استفاده از EPB به عنوان ترمز اضطراری به صورت مداوم صدای نویز شنیده می شود یا بوی سوختگی استشمام می کنید، نمایندگی مجاز شرکت کرمان موتور مراجعه نمایید.

## وقتی EPB (ترمز دستی برقی) آزاد نمی شود

اگر EPB به صورت طبیعی آزاد نمی شود، توصیه می کنیم که جهت بازدید و بررسی نمایندگی مجاز شرکت کرمان موتور آن را به صورت یدک کش به محل مورد نظر ببرید.

## توقف اتوماتیک (اتوهولد) (در صورت موجود بودن)

برای فعال کردن:

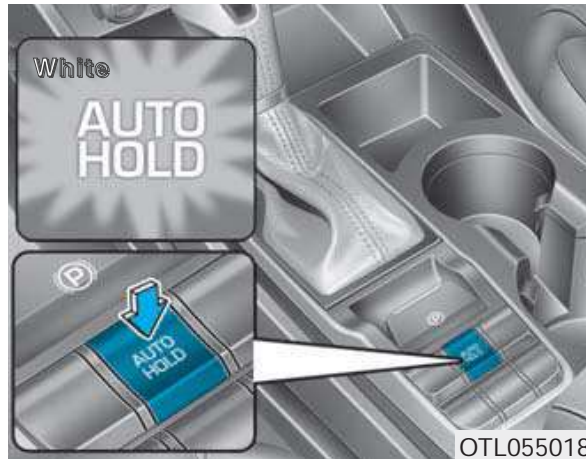

۱. در حالت بسته بودن درب سمت راننده، درب موتور و صندوق عقب، کمربند ایمنی را بسته یا پدال ترمز را فشار دهید، سپس کلید توقف اتوماتیک (اتوهولد) را بزنید. نمایشگر توقف اتوماتیک (اتوهولد) روشن شده و سیستم در حالت آماده به کار خواهد بود.



### غیرفعال کردن:

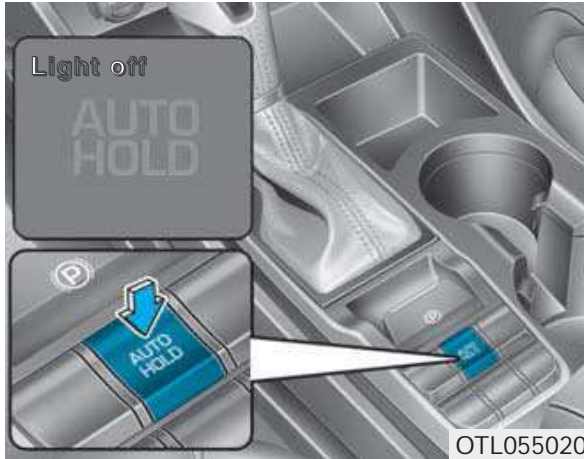

OTL055020

۱. پدال ترمز را فشار دهید.
۲. کلید توقف اتوماتیک (اتوهولد) را فشار دهید.
- نمایشگر توقف اتوماتیک (اتوهولد) خاموش خواهد شد.

### آزادسازی:

اگر با قرار داشتن دنده در موقعیت R (دنده عقب)، D (رانندگی) یا حالت اسپرت، پدال گاز را فشار دهید، حالت توقف اتوماتیک به سمت خودکار آزاد خواهد شد و خودرو شروع به حرکت می‌کند. زنگ نمایشگر از سبز به سفید تغییر خواهد کرد.

#### خطر

وقتی با فشار دادن پدال گاز، حالت توقف اتوماتیک به صورت خودکار آزاد می‌شود، همیشه نگاهی به اطراف خود بیندازید. برای شروعی نرم به آرامی پدال گاز را فشار دهید.



OTL055019

۲. وقتی با فشار دادن پدال ترمز، خودرو را کاملاً متوقف می‌سازید، نمایشگر توقف اتوماتیک از رنگ سفید به سبز در می‌آید.
۳. با رها کردن پدال ترمز، باز هم خودرو در جای خود باقی خواهد ماند.
۴. اگر EPB مورد استفاده قرار بگیرد، حالت توقف اتوماتیک، آزاد خواهد شد.

### ⚠ خطر

همیشه قبل از موارد زیر برای لغو توقف اتوماتیک و جلوگیری از آسیب دیدگی و حرکت ناخواسته خودرو، پدال ترمز را فشار دهید:

- رانندگی در سرازیری
- رانندگی با دنده عقب
- پارک کردن خودرو

### i اطلاعات

- توقف اتوماتیک (اتوهولد) در موارد زیر کار نمی کند:
  - کمربند ایمنی راننده بسته نشده باشد و درب سمت راننده باز باشد.
  - درب موتور باز باشد.
  - درب صندوق عقب باز باشد.
  - دنده در وضعیت P (پارک) باشد.
  - EPB فعال شده باشد.

• برای ایمنی شما، توقف اتوماتیک (اتوهولد) در موارد زیر به صورت خودکار به EPB تبدیل می شود:

- کمربند ایمنی راننده بسته نشده باشد و درب سمت راننده باز باشد.
  - درب موتور باز باشد و دنده در موقعیت D (رانندگی) قرار داشته باشد.
  - درب صندوق عقب باز باشد و دنده در موقعیت R (دنده عقب) قرار داشته باشد. خودرو به مدت بیش از ۱۰ دقیقه متوقف باشد.
    - خودرو روی یک سطح شیب دار بایستد.
    - خودرو چندین بار حرکت کند.
- در چنین شرایطی، برای اطلاعات شما از فعال شدن خودکار EPB، چراغ هشدار ترمز روشن شده، رنگ نمایشگر توقف اتوماتیک (اتوهولد) از سبز به سفید تغییر کرده و صدای هشدار شنیده شده و پیام نمایش داده می شود.

پیش از رانندگی مجدد، پدال ترمز را فشار داده، اطراف خود را بررسی کنید و با استفاده از کلید EPB ترمزدستی را آزاد نمایید.

اگر نمایشگر توقف اتوماتیک (اتوهولد) به رنگ زرد تغییر یابد، به معنی عملکرد نامناسب آن می باشد. به نمایندگی مجاز شرکت کرمان موتور مراجعه نمایید.

به هنگام فعال شدن حالت توقف اتوماتیک (اتوهولد)، ممکن است صدای نویز مکانیکی شنیده شود. این صدا نشان دهنده عملکرد طبیعی آن است

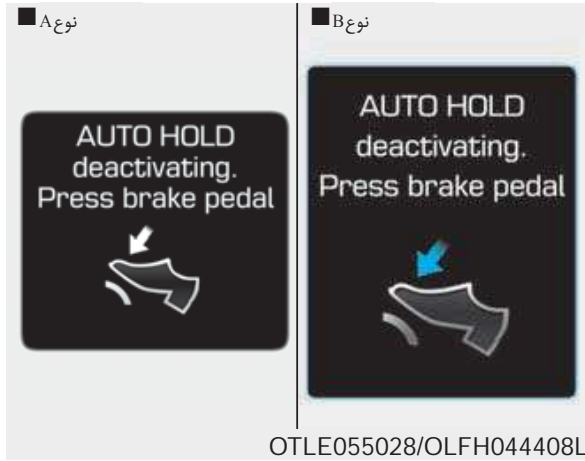

OTLE055028/OLFH044408L

غیرفعال کردن توقف اتوماتیک (اتوهولد)

پدال ترمز را فشار دهید

وقتی تبدیل از حالت توقف اتوماتیک (اتوهولد) به EPB به درستی کار نکند، صدای هشدار شنیده شده و پیام فوق نمایش داده می شود.

**توجه**

وقتی این پیام نمایش داده می شود، توقف اتوماتیک (اتوهولد) و EPB ممکن است کار نکند. برای ایمنی خود، پدال ترمز را فشار دهید.

**پیام های هشدار**



OLF054131N/OLFH044411N

ترمز دستی به صورت خودکار قفل شده است

وقتی EPB از طریق توقف اتوماتیک (اتوهولد) به کار افتاده باشد، صدای هشدار شنیده شده و پیام فوق نمایش داده می شود.

**خطر**

- به هنگام آغاز حرکت خودرو، به آرامی پدال ترمز را فشار دهید.
- برای ایمنی خود، در هنگام رانندگی در سرازیری یا پارک کردن خودرو، توقف اتوماتیک (اتوهولد) را خاموش نمایید.

**توجه**

اگر اشکالی در سیستم تشخیص باز بودن درب سمت راننده، درب موتور و درب صندوق عقب وجود داشته باشد، توقف اتوماتیک، به درستی کار نخواهد کرد. نمایندگی مجاز شرکت کرمان موتور مراجعه نمایید.

## سیستم ترمز ضد قفل ABS

## ⚠ خطر

سیستم ABS (یا ESC) نمی‌تواند از تصادفات ناشی از حرکات نامناسب و خطرناک در رانندگی جلوگیری کند، هرچند کنترل خودرو را در هنگام ترمزهای اضطراری افزایش می‌دهد. همیشه فاصله ایمن خود را با اجسام جلوی خودرو حفظ کنید. همیشه در شرایط بد جاده باید سرعت خودرو را کاهش داد.

مسافت طی شده از شروع به ترمز تا توقف کامل در خودروهای مجهز به سیستم ترمز ضد قفل ABS (با سیستم پایداری الکترونیکی ESC)، ممکن است نسبت به مسافت طی شده خودروهایی که فاقد این سیستم‌ها هستند، در موارد شرح داده شده در زیر بیشتر باشد.

- رانندگی در جاده‌های ناهموار، شنی یا پوشیده از برف
- رانندگی در جاده‌هایی که سطح آن‌ها دارای چاله فراوان بوده یا سطح جاده بالا و پایین

**AUTO HOLD**  
conditions not met. Close door, hood, trunk, and fasten seatbelt

OLF054129N

شرایط توقف اتوماتیک (اتوهولد) وجود ندارد.

درب‌ها، درب موتور، درب عقب و کمربند ایمنی را ببندید.

وقتی کلید توقف اتوماتیک (اتوهولد) را فشار می‌دهید، اگر درب سمت راننده، درب موتور و یا صندوق عقب باز باشد، یا کمربند ایمنی بسته نشده باشد، یا کمربند ایمنی بسته نشده باشد، صدای هشدار شنیده شده و پیامی بر روی صفحه LCD نمایش داده می‌شود. در این زمان کلید توقف اتوماتیک (اتوهولد) را پس از انجام موارد فوق فشار دهید.

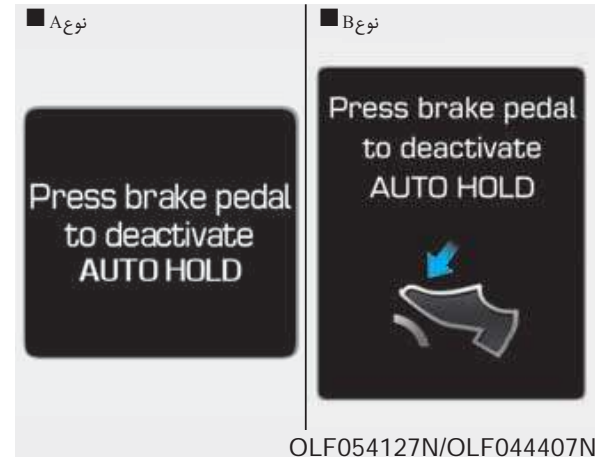

OLF054127N/OLF044407N

پدال ترمز را برای غیرفعال کردن فشار دهید

توقف اتوماتیک (اتوهولد)

اگر پدال ترمز را به هنگام آزاد کردن توقف اتوماتیک (اتوهولد) توسط کلید مربوطه، فشار ندهید، صدای هشدار شنیده شده و پیام فوق نمایش داده می‌شود.

فرمان بدهید. تغییر حرکت ناگهانی یا شدید فرمان ممکن است باعث حرکت به سمت خودروهای دیگر یا خارج شدن از جاده شود.

در سطوح نرم یا ناهموار، نتیجه عملکرد سیستم ترمز ضد قفل ممکن است که منجر به افزایش مسافت متوقف شدن نسبت به خودروهای مجهز به سیستم ترمز معمولی گردد. چراغ هشدار سیستم ترمز ABS ((ABS)) تا چند ثانیه پس از چرخاندن سوئیچ خودرو به موقعیت روشن ON روشن باقی می ماند. در طول مدت این ۳ ثانیه، سیستم ABS عمل خودآزمایی را انجام و در صورت عادی بودن عملکرد همه اجزاء چراغ خاموش می شود. اگر چراغ روشن باقی بماند، سیستم ترمز ABS ممکن است دچار اختلال شده باشد. هر چه زودتر با نمایندگی مجاز شرکت کرمان موتور تماس بگیرید.

### استفاده از سیستم ترمز ABS

برای استفاده از حداکثر مزایای سیستم ترمز ABS در شرایط اضطراری، اقدام به کم و زیاد کردن فشار پدال ترمز یا پمپ ترمز نکنید. پدال ترمز را تا حد ممکن یا تا حدی که شرایط می طلبد، محکم فشار داده و اجازه دهید سیستم ABS فشار وارده بر ترمزها را کنترل کند.

اگر ترمز در شرایطی که امکان قفل شدن چرخها وجود دارد، اعمال شود. ممکن است صدای «تیک تیک» از ترمزها به گوش برسد یا در پدال ترمز لرزشی آرام مربوط به ABS حس شود. این وضعیت عادی بوده و حاکی از عملکرد ترمز ABS است.

حتی با وجود سیستم ترمز ضد قفل، هنوز به مسافت کافی برای متوقف شدن نیاز دارید. همیشه فاصله ایمن را از خودرو جلویی حفظ نمایید.

همیشه در هنگام پیچیدن در پیچها، سرعت را کم کنید. سیستم ترمز ضد قفل نمی تواند از تصادفات ناشی از سرعت بالا جلوگیری کند.

سیستم ضد قفل ABS نمی تواند مانع از دست رفتن تعادل شود. همیشه به هنگام ترمز شدید، به آرامی

یا تغییر ارتفاع دارد.

- رانندگی با زنجیر چرخ

خصوصیات ایمنی خودروهای مجهز به ABS (یا EPS) را نباید به وسیله رانندگی با سرعت زیاد یا پیچیدن در پیچها مورد آزمایش قرار داد. این عمل می تواند ایمنی شما یا دیگران را در معرض خطر قرار دهد.

سیستم ترمز ABS به طور مستمر سرعت گردش چرخها را حس می کند. اگر چرخها بخواهند قفل شوند، سیستم ترمز، به طور مکرر، فشار هیدرولیکی ترمز چرخها را کم و زیاد می کند.

### خطر ⚠️

اگر چراغ هشدار سیستم ترمز ABS روشن شده و روشن باقی بماند، سیستم ABS دچار اختلال شده است. هرچند در این وضعیت ترمزهای معمولی خودرو به طور عادی عمل می‌کنند.

### توجه

هنگام رانندگی بر روی سطوح دارای چسبندگی کم لاستیک نظیر جاده یخ زده، استفاده مداوم از ترمز موجب فعال باقی ماندن سیستم ABS شده و چراغ هشدار ABS ممکن است روشن شود. در این وضعیت خودرو را به مکانی ایمن هدایت کرده، موتور را خاموش کنید.

موتور را دوباره روشن کنید، اگر چراغ هشدار ABS خاموش باقی ماند، در این وضعیت عملکرد سیستم ترمز ABS عادی است.

در غیر این صورت ممکن است سیستم ترمز ABS مشکل داشته باشد. هرچه زودتر با نمایندگی مجاز شرکت کرمان موتور تماس بگیرید.

### اطلاعات **i**

هنگامی که به دلیل خالی شدن باتری، استارت زدن را به وسیله باتری کمکی انجام می‌دهید، موتور ممکن است به نرمی می‌چرخد و چراغ هشدار ABS ((ABS)) همزمان ممکن است روشن شود. این امر به دلیل ولتاژ کم باتری اتفاق می‌افتد و به معنی مشکل داشتن سیستم ترمز ABS نیست.

### سیستم کنترل پایداری الکترونیکی ESC (در صورت مجهز بودن)



کنترل پایداری الکترونیکی ESC به جهت متعادل نگهداشتن خودرو در پیچ‌ها طراحی شده است.

ESC مکان دور زدن و سمت حرکت واقعی خودرو را مورد بررسی قرار می‌دهد. ESC ترمز چرخ‌ها را تک‌تک اعمال نموده و در برنامه سیستم مدیریت موتور مداخله می‌کند تا خودرو را متعادل و پایدار نگه دارد. این جایگزینی برای عملکرد رانندگی مناسب نیست. همیشه سرعت را تنظیم کرده و با شرایط جاده رانندگی نمایید.

### خطر ⚠️

هرگز با سرعتی بیش از آنچه شرایط جاده ایجاب می‌کند یا بیش از سرعت ایمن برای پیچیدن، رانندگی نکنید. سیستم برنامه پایداری الکترونیکی ESC از تصادف جلوگیری نمی‌کند. سرعت زیاد در پیچ‌ها، حرکت و مانورهای ناگهانی و رانندگی با اصطکاک کم در جاده‌های خیس، هنوز می‌تواند به تصادفات شدید منجر شود.

### عملکرد ESC

شرایط روشن شدن سیستم ESC

هنگامی که سوئیچ خودرو به موقعیت روشن ON چرخانده شود، چراغ‌های نمایشگر ESC و ESC OFF برای حدود ۳ ثانیه روشن می‌شوند سپس ESC فعال می‌شود.

### در هنگام عملکرد

هنگامی که ESC در حال فعالیت است چراغ نمایشگر ESC چشمک می‌زند.



• هنگامی که سیستم برنامه پایداری الکترونیکی ESC به طور مناسب فعالیت و عمل می‌کند، عمل ضربانی خفیفی را در خودرو می‌توانید احساس کنید. این عمل فقط در اثر کنترل ترمز اتفاق می‌افتد و حاکی از امر غیر عادی نیست.

• وقتی ESC فعال می‌شود، ممکن است به فشار دادن پدال گاز مانند شرایط معمول، عکس‌العمل نشان ندهد.

• اگر در هنگام فعال بودن ESC، سیستم کروز کنترل مورد استفاده قرار بگیرد، کروز کنترل به صورت خودکار از مدار خارج خواهد شد. در صورتی که شرایط جاده اجازه دهد، کروز کنترل دوباره می‌تواند فعال شود.

• در هنگام بیرون آمدن از گل یا رانندگی در روی جاده لغزنده، فشار دادن پدال گاز ممکن است باعث افزایش دور موتور نشود. این امر برای حفظ پایداری و چسبندگی خودرو بوده و نشان دهنده امر غیر عادی نیست.



## در هنگام غیرفعال بودن ESC

حالت خاموش بودن سیستم ESC



وضعیت ۱



برای لغو عملکرد ESC، دکمه ESC OFF روشن می‌شود و پیامی نمایش داده می‌شود. در این وضعیت، عملکرد کنترل موتور فعال نخواهد بود. عملکرد کنترل چسبندگی هم فعال نیست و تنها عملکرد کنترل ترمز فعال می‌باشد.

وضعیت ۲

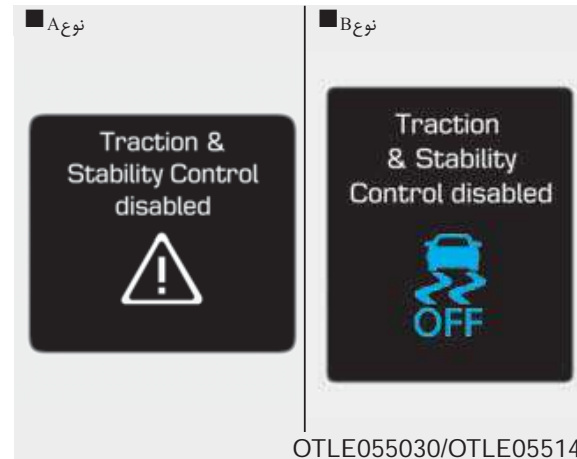

دکمه ESC OFF را برای بیش از ۳ ثانیه فشار دهید. چراغ نمایشگر مربوطه روشن شده و پیامی نمایش داده می‌شود. در این وضعیت، عملکرد کنترل موتور و ترمز، فعال نخواهد بود. عملکرد کنترل پایداری خودرو هم دیگر عمل نمی‌نماید.

اگر سوئیچ در زمان خاموش بودن ESC در موقعیت Lock/OFF قرار داشته باشد، ESC خاموش باقی خواهد ماند. با روشن کردن دوباره موتور، ESC به صورت خودکار روشن خواهد شد.

## چراغ‌های نمایشگر



هنگامی که سوئیچ خودرو به موقعیت روشن ON چرخانده شود، چراغ نمایشگر روشن شده و در صورت عادی بودن عملکرد سیستم ESC، خاموش می‌شود.

با فعال بودن سیستم ESC، چراغ نمایشگر ESC شروع به چشمک زدن می‌کند و اگر مشکلی در عملکرد آن وجود داشته باشد، روشن می‌ماند. در این صورت توصیه می‌شود به نمایندگی مجاز شرکت کرمان موتور مراجعه نمایید.

چراغ نمایشگر ESC OFF با خاموش کردن سیستم توسط دکمه، روشن می‌شود.

## کاربرد حالت خاموش ESC در هنگام رانندگی

از وضعیت ESC OFF تنها می‌بایست به میزان اندک استفاده شود تا با حفظ گشتاور چرخ‌ها برای کمک به بیرون آمدن از برف یا گل مورد استفاده قرار گیرد. برای خاموش کردن ESC در هنگام رانندگی، دکمه ESC OFF را در هنگام رانندگی در جاده صاف و مسطح فشار دهید.

**توجه**  
برای جلوگیری از آسیب به گیربکس:

- به هنگام نمایش چراغ‌های هشدار ESC، ABS و ترمز دستی، اجازه ندهید که چرخ‌های یک محور بیش از اندازه بچرخند. تعمیرات مربوطه تحت پوشش گارانتی شرکت نمی‌باشد. قدرت موتور را کاهش داده و از حرکت بیش از اندازه چرخ‌ها دور خود خودداری کنید.

در هنگام اندازه‌گیری سرعت خودرو توسط دستگاه دینامومتر، از خاموش بودن ESC (روشن بودن چراغ ESC OFF) اطمینان حاصل کنید.

### **i** اطلاعات

خاموش کردن ESC بر عملکرد سیستم‌های ترمز معمولی یا ABS تأثیری نخواهد داشت.

### **خطر**

وقتی ESC در حال چشمک زدن است، نشان دهنده فعال بودن آن می‌باشد:

به آرامی رانندگی کنید و از گاز دادن خودداری کنید. هرگز در حالت چشمک زدن ESC، آن را خاموش کنید، در غیر این صورت ممکن است کنترل خود را از دست داده و این امر موجب تصادف خواهد شد.

### **توجه**

رانندگی در شرایطی که سایز لاستیک‌ها یا رینگ‌ها با هم تفاوت دارد، ممکن است باعث درست عمل نکردن سیستم ESC شود. در هنگام تعویض لاستیک‌ها از هم سایز بودن تمام لاستیک‌ها با لاستیک‌های اصلی اطمینان حاصل کنید.

## مدیریت پایداری خودرو (در صورت مجهز بودن)

مدیریت پایداری خودرو (VSM) به حفظ پایداری خودرو به هنگام گاز دادن یا ترمز کردن ناگهانی در شرایط خیس بودن، لغزنده بودن و جاده‌های ناهموار و حفظ چسبندگی چهار چرخ خودرو، کمک می‌کند.

## ⚠️ خطر

به هنگام استفاده از سیستم مدیریت پایداری خودرو (VSM) موارد احتیاطی زیر را مدنظر داشته باشید:

- همیشه سرعت و فاصله با خودروی جلورا بررسی نمایید. VSM جایگزینی برای نحوه مناسب رانندگی نیست.
- هرگز نسبت به شرایط جاده، با سرعت بیش از حد مجاز رانندگی نکنید. سیستم VSM مانع از تصادف نخواهد شد. سرعت بیش از حد در شرایط آب و هوایی نامناسب، لغزنده و جاده‌های ناهموار می‌تواند باعث تصادف‌های سنگین شود.

## عملکرد VSM

شرایط روشن بودن VSM ON  
VSM زمانی عمل می‌نماید که:

- سیستم کنترل پایداری الکترونیکی (ESC) روشن باشد.
- سرعت خودرو در هنگام پیچ بالاتر از ۱۵ کیلومتر در ساعت باشد.
- سرعت خودرو به هنگام ترمز روی جاده‌های ناهموار بیش از ۲۰ کیلومتر در ساعت باشد.

## در هنگام عملکرد

وقتی از ترمزهای خود در شرایطی که باعث فعال شدن ESC می‌شود استفاده می‌کنید، ممکن است صداهایی از ترمز به گوش برسد یا احساسی در پدال ترمز داشته باشید. این طبیعی است و به معنی فعالیت VSM می‌باشد.

اطلاعات **i**

VSM در شرایط زیر عمل نمی‌کند:

- رانندگی در جاده ساحلی مثل سطح شیب‌دار.
- رانندگی با دنده عقب.
- چراغ ESC OFF روشن باشد.
- چراغ EPS (فرمان برقی) روشن باشد.

## شرایط VSM OFF

برای لغو کردن عملکرد VSM، دکمه ESC OFF را فشار دهید. چراغ ESC OFF روشن خواهد شد. برای روشن کردن VSM، دوباره ESC OFF را بزنید. نمایشگر ESC OFF خاموش خواهد شد.

## ⚠ خطر

در صورتی که چراغ نمایشگر ESC یا چراغ هشدار EPS روشن بماند، ممکن است خودروی شما دچار اشکال در سیستم VSM شده باشد. وقتی چراغ هشدار روشن شد، توصیه می‌کنیم که به نمایندگی مجاز شرکت کرمان موتور مراجعه نمایید.

## توجه

رانندگی در شرایطی که سایز (اندازه) لاستیک‌ها یا رینگ‌ها با هم تفاوت دارد، ممکن است باعث درست عمل نکردن سیستم ESC شود. در هنگام تعویض لاستیک‌ها، از هم‌سایز بودن تمام لاستیک‌ها با لاستیک‌های اصلی اطمینان حاصل کنید.

## سیستم کمک حرکت در سربالایی (HAC)

## (در صورت مجز بودن)

خودرو در شروع حرکت در سربالایی، تمایل به لغزش به عقب دارد. این سیستم، با اعمال اتوماتیک ترمزها به مدت ۳ ثانیه، از ایجاد لغزش جلوگیری می‌کند. وقتی به پدال گاز فشار داده می‌شود و یا بعد از گذشتن ۲ ثانیه، ترمزها آزاد می‌شوند.

## ⚠ خطر

سیستم کمک حرکت در سربالایی (HAC)، فقط ۲ ثانیه فعال می‌شود. در نتیجه به هنگام حرکت خودرو همیشه پدال گاز را فشار دهید.

## توجه

- اگر دسته دنده در موقعیت پارک P و یا خلاص N باشد، سیستم کمک حرکت در سربالایی (HAC) عمل نمی‌کند.
- سیستم کمک حرکت در سربالایی (HAC) حتی زمانی که سیستم ESC خاموش است نیز عمل می‌کند. ولی به هنگام خرابی سیستم ESC عمل نمی‌کند.

## سیستم کنترل خودرو در سرازیری (DBC)

(در صورت مجهز بودن)

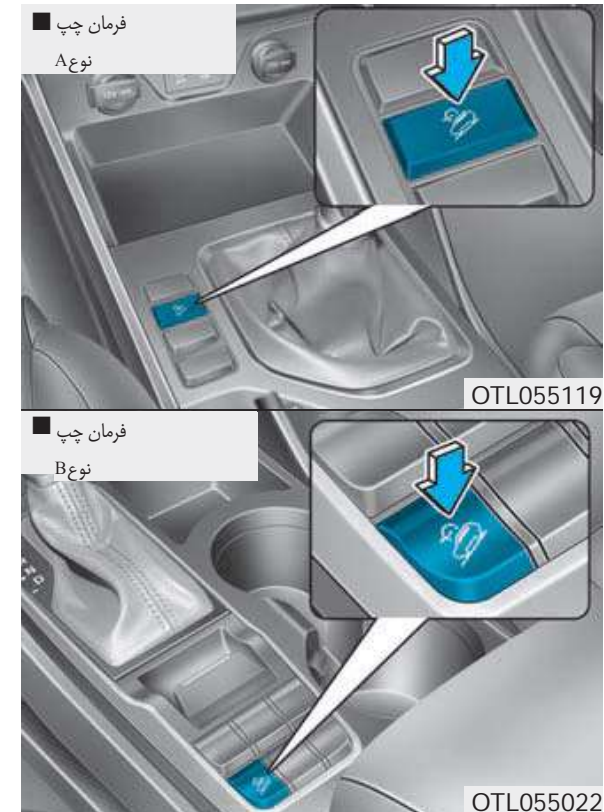

## توجه

- سیستم کنترل خودرو در سرازیری (DBC) به راننده در پایین آمدن از سرازیری بدون نیاز به ترمزگیری راننده، کمک می‌کند.
  - در گیربکس‌های اتوماتیک، سرعت خودرو را کمتر از ۸ کیلومتر بر ساعت و در گیربکس‌های دستی، سرعت را کمتر از ۱۵ کیلومتر بر ساعت نگهداشته و به راننده اجازه می‌دهد تا بر روی غریبک فرمان متمرکز شود.
- خطر** ⚠️

در جاده‌های عادی، همیشه سیستم DBC را خاموش کنید. ممکن است سیستم DBC به هنگام پیچیدن تند و یا سرعت‌گیرها، از وضعیت نیمه فعال به وضعیت فعال درآید.
- به هنگام روشن کردن خودرو، سیستم کنترل خودرو در سرازیری (DBC) در وضعیت خاموش قرار دارد. با فشار دادن دکمه می‌توان سیستم کنترل خودرو در سرازیری (DBC) را روشن یا خاموش کرد.
  - به هنگام فعال بودن سیستم DBC ممکن است صدای نویز و ارتعاش از ترمزها به گوش برسد.
  - به هنگام فعال بودن سیستم DBC، چراغ ترمز عقب روشن می‌شود.

## عملکرد DBC

توضیحات	چراغ نشانگر	حالت
<p>وقتی سرعت خودرو کمتر از ۴۰ کیلومتر بر ساعت است، دکمه DBC را فشار دهید. سیستم DBC روشن می‌شود و به وضعیت نیمه فعال در می‌آید.</p> <p>اگر سرعت خودرو بالای ۴۰ کیلومتر بر ساعت باشد، سیستم DBC روشن نمی‌شود.</p>	 <p>روشن شده است</p>	نیمه فعال
<p>در وضعیت نیمه فعال، اگر حین رانندگی در سرازیری، سرعت خودرو کمتر از ۳۵ کیلومتر بر ساعت باشد، سیستم DBC به طور اتوماتیک فعال می‌شود.</p>	 <p>چشمک می‌زند</p>	فعال
<p>در وضعیت فعال، در شرایط زیر سیستم DBC به طور موقت غیرفعال می‌شود:</p> <p>سرازیری به اندازه کافی شیب نداشته باشد.</p> <p>پدال ترمز یا پدال گاز فشار داده شود.</p> <p>اگر شرایط فوق لغو شوند، سیستم DBC دوباره به طور اتوماتیک فعال می‌شود.</p>	 <p>روشن شده است</p>	موقتاً غیرفعال
<p>در شرایط زیر سیستم DBC خاموش می‌شود:</p> <p>دکمه سیستم DBC دوباره فشار داده شود.</p> <p>سرعت خودرو بالای ۶۰ کیلومتر بر ساعت شود.</p>	 <p>روشن نشده است</p>	خاموش

### ⚠️ خطر

اگر چراغ نمایشگر قرمز رنگ DBC روشن شود، سیستم داغ کرده است و یا مشکلی در سیستم وجود دارد. در نتیجه DBC فعال نمی‌شود. اگر با وجود خنک شدن سیستم، چراغ نشانگر قرمز رنگ DBC روشن می‌شود برای بازدید و بررسی خودرو به نمایندگی مجاز شرکت کرمان موتور مراجعه کنید.

## توجه

- در سرازیری‌های تند، حتی اگر پدال ترمز یا گاز فشار داده شود. ممکن است سیستم DBC غیر فعال نشود.
- اگر در حالیکه سیستم DBC روشن است و با گیربکس دستی با دنده ۳ یا بالاتر رانندگی می‌کنید، ممکن است سیستم DBC فعال و موجب خاموش شدن خودرو شود. به هنگام قرارگیری دسته دنده در دنده ۳ یا بالاتر، سیستم DBC را روشن نکنید.
- DBC در موارد زیر کار نمی‌کند:
- قرارگیری گیربکس در وضعیت پارک P
- فعال بودن سیستم ESC

## نحوه خوب ترمز کردن



خطر

در هنگام ترک یا پارک خودرو، همیشه ترمزدستی را تا حد ممکن و گیربکس را در موقعیت پارک P کاملاً درگیر کنید و دکمه روشن / خاموش را در موقعیت OFF قرار دهید.

اگر ترمزدستی کاملاً درگیر نشده باشد، خطر حرکت ناخواسته خودرو و آسیب دیدن شما یا دیگران وجود دارد.

رانندگی از میان آب، ممکن است باعث خیس شدن ترمزها شود، همچنین ترمزها می‌توانند در هنگام شست‌وشوی خودرو خیس شوند. ترمزهای خیس ممکن است خطرناک باشند! در صورت خیس بودن ترمزها، خودرو نمی‌تواند مانند قبل سریعاً متوقف شود. ترمزهای خیس ممکن است باعث کشیده شدن خودرو به یک طرف شود.

برای خشک کردن ترمزها تا بازگشت به حالت عادی، به نرمی ترمز کنید ضمن آنکه مواظب داشتن کنترل

بر خودرو در همه اوقات هستید. اگر عملکرد ترمزها به حالت عادی بازنگشت، هرچه زودتر با رعایت ایمنی خودرو را متوقف نموده، با عاملیت مجاز کرمان موتور برای دریافت کمک تماس بگیرید.

پای خود را به پدال ترمز تکیه ندهید رها کردن پا بر روی پدال ترمز در هنگام رانندگی می‌تواند خطرناک باشد. زیرا این عمل می‌تواند باعث داغ کردن ترمزها و از دست رفتن تأثیر مفید آنها شود. این امر همچنین باعث افزایش فرسودگی اجزاء ترمز می‌شود.

اگر لاستیک در حین رانندگی پنچر شد، به آرامی ترمز کرده، خودرو را مستقیم به سمت جلو درحالی‌که سرعت را کم می‌کنید، هدایت کنید. از جاده کنار کشیده و در مکانی امن توقف نمایید.

اجازه ندهید خودرو آهسته به سمت جلو حرکت نماید. برای توقف این حرکت رو به جلو، پای خود را بر روی پدال ترمز محکم نگه‌دارید تا از خزش خودرو به سمت جلو جلوگیری نمایید.



## سیستم چهار چرخ محرک 4WD

### (در صورت مجهز بودن)

برای حداکثر کشش خودرو، قدرت موتور به همه چرخ‌های جلو و عقب منتقل می‌شود. سیستم چهار چرخ محرک به هنگام نیاز به کشش بالا در جاده‌های لغزنده گلی، خیس یا برفی مفید است.

استفاده موقت در جاده‌های خارج از شهر آسفالت نشده مشکلی ندارد. بسیار مهم است که به هنگام رانندگی در خارج از بزرگ‌راه‌ها، راننده سرعت را تا حدی کاهش دهد تا از سرعت عملکرد ایمن در چنین شرایطی تجاوز نکند.

### خطر

برای کاهش خطر آسیب دیدگی جدی یا مرگ:

- در شرایطی غیر از هدف اصلی طراحی خودرو مثل رانندگی در جاده‌های خارج از شهر رانندگی نکنید.
- به هنگام دور زدن یا پیچیدن، از داشتن سرعت بالا بپرهیزید.
- از حرکت دادن سریع غریبک فرمان، مثل تغییر مسیر ناگهانی یا سریع و پیچ‌های تند بپرهیزید.
- در صورت از دست دادن کنترل خودرو در سرعت بالای بزرگراه، احتمال واژگونی بسیار زیاد می‌شود.
- از دست دادن کنترل در زمانی که دوچرخ خودرو از جاده خارج شده و راننده تلاش می‌کند که دوباره به مسیر بازگردد، رخ می‌دهد.
- در حالتی که خودرو از جاده خارج شده است، فرمان را به تندی نچرخانید. به جای آن سرعت را کم کنید و دوباره به مسیر بازگردید.

### توجه

- در آب‌هایی که سطحشان از ارتفاع زیر مشای بیشتر است، رانندگی نکنید.
- بعد از درآمدن از گل یا آب ترمزها را بازرسی کنید. حین حرکت آرام به طور متعدد ترمز گرفته تا به شرایط عادی عملکرد آن برسید.
- اگر در جاده‌های ناهموار خارج از شهر مانند جاده‌های شنی یا گلی یا آب رانندگی می‌کنید، برنامه زمانی تعمیر و نگهداری را کوتاه‌تر کنید (بخش "تعمیر و نگهداری تحت شرایط سخت رانندگی" را در فصل ۷ ببینید).
- پس از رانندگی در جاده‌های ناهموار خارج از شهر، خودرو را و مخصوصاً بخش زیر آن را کاملاً بشویید.
- از مجهز بودن خودرو به چهارچرخ هم نوع و هم اندازه اطمینان حاصل کنید.
- یک خودروی چهارچرخ محرک دائم را نمی‌توان با یدک‌کش عادی کشید. از قرارگیری خودرو بر روی صفحه مخصوص یدک کش به صورت تخت مطمئن شوید.

## چگونگی عملکرد چهارچرخ محرک 4WD

## انتخاب حالت های انتقال قدرت سیستم چهارچرخ محرک 4WD

توضیحات	چراغ نشانگر	دکمه انتخاب	حالت های انتقال قدرت
<p>به هنگام رانندگی در حالت 4WD AUTO، خودرو مانند خودروهای 2WD تحت شرایط نرمال عمل می کند. به هر حال اگر سیستم نیاز به سیستم 4WD داشته باشد، قدرت موتور بدون تصمیم راننده به طور اتوماتیک به هر چهارچرخ منتقل خواهد شد.</p> <p>هنگام رانندگی در جاده های عادی و آسفالت، خودرو مانند خودروهای 2WD عمل خواهد کرد.</p>	 <p>(چراغ نمایشگر روشن نمی شود)</p>		<p>4WD اتوماتیک</p> <p>(قفل 4WD غیرفعال می شود)</p>
<p>این حالت به طور اتوماتیک در سرعت های بالای 30 کیلومتر بر ساعت غیرفعال شده و در سرعت های بالای 40 کیلومتر بر ساعت به حالت 4WD AUTO تبدیل می شود. اگر سرعت خودرو به کمتر از 30 کیلومتر بر ساعت کاهش یابد، مجدداً به وضعیت 4wd LOCK تبدیل می شود.</p> <p>این حالت برای بالا رفتن تا پایین آمدن از شیب های تند رانندگی در جاده های ناهموار، رانندگی در جاده های شنی و گلی و غیره برای تأمین حداکثر کشش است.</p>	 <p>(چراغ نمایشگر روشن می شود)</p>		<p>قفل 4WD</p>

### رانندگی در جاده‌های برفی یا یخ‌زده

- با فشار دادن آهسته پدال گاز، شروع کنید.
- از لاستیک‌های یخ‌شکن یا زنجیر چرخ استفاده نمایید.
- فاصله با خودروی مقابل را به اندازه کافی حفظ کنید.
- هنگام کاهش سرعت از ترمز استفاده نمایید.
- از افزایش سرعت، استفاده ناگهانی از ترمز و پیچیدن سریع، بپرهیزید.

### توجه

- به هنگام غیرفعال کردن سیستم 4WD Lock به علت انتقال کامل قدرت به چرخ‌های جلو، ممکن است یک نوع شوک احساس شود. این شوک بیانگر مشکل مکانیکی نیست.
- عملکرد ایمن سیستم چهارچرخ محرک 4WD

### قبل از رانندگی

- مطمئن شوید که کمر بند ایمنی همه سرنشینان خودرو بسته است.
- نزدیک تراز همیشه به غریبک فرمان بنشینید. فرمان را در موقعیتی تنظیم کنید که برای رانندگی راحت باشید.

### خطر ⚠

اگر چراغ هشدار 4WD روشن باقی بماند، ممکن است سیستم 4WD خودروی شما مشکلی داشته باشد. به هنگام روشن شدن چراغ 4WD توصیه می‌کنیم که به نمایندگی مجاز شرکت کرمان موتور مراجعه نمایید.

### اخطار ⚠

به هنگام رانندگی در جاده‌های عادی، سیستم 4WD Lock را با فشار دادن دکمه 4WD Lock غیرفعال کنید (چراغ نمایشگر خاموش می‌شود). رانندگی در جاده‌های عادی با سیستم 4WD Lock (مخصوصاً هنگام دور زدن) ممکن است باعث نویز یا ارتعاش شود. نویز و ارتعاش به هنگام غیرفعال کردن سیستم 4WD Lock از بین می‌رود. رانندگی طولانی با نویز و ارتعاش ممکن است باعث خرابی در بعضی از قطعات سیستم انتقال شود.

### ⚠ خطر

به هنگام رانندگی در سربالایی و سرازیری مهارت لازم را به دست آوردید. ممکن است خودرو بر اساس میزان، سطح و شرایط گلی بودن، گیر بیفتد.

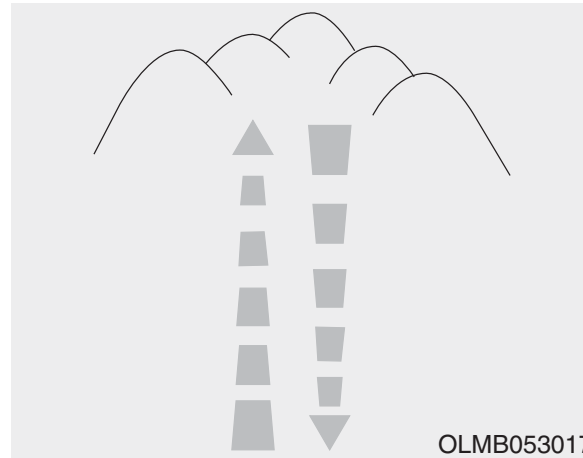

### رانندگی در سربالایی و سرازیری

- رانندگی در سربالایی
- پیش از شروع، ابتدا امتحان کنید که امکان بالا رفتن وجود دارد یا نه.
- رانندگی در سرپایینی
- از تغییر دنده به هنگام رانندگی در سرازیری بپرهیزید. دنده را قبل از شروع رانندگی در سرازیری انتخاب نمایید.
- به آرامی رانندگی نمایید و از ترمز استفاده کنید.
- تا حد امکان مستقیم رانندگی کنید.

### رانندگی در گل و شن

- سرعت آرام و یکنواخت را حفظ نمایید.
- در صورت نیاز از زنجیر چرخ برای حرکت در گل استفاده نمایید.
- فاصله با خودرو مقابل را به اندازه کافی حفظ نمایید.
- سرعت خودرو را کاهش داده و همیشه شرایط جاده را بررسی نمایید.
- افزایش سرعت، استفاده ناگهانی از ترمز و پیچیدن سریع به منظور جلوگیری از چپ کردن بپرهیزید.

### ⚠ اخطار

وقتی خودرو در برف، شن یا گل گیر می‌کند، از ماده‌ای که سر نمی‌خورد برای ایجاد اصطکاک در زیر چرخ‌ها استفاده نمایید. یا به آرامی چرخ‌ها را به جلو و عقب به چرخش درآورید که باعث بیرون آمدن از وضعیت خواهد شد. هرچند، از کار کردن موتور با دور بالا به صورت مداوم بپرهیزید تا آسیبی به سیستم 4WD وارد نشود.

## رانندگی در آب

## سایر شرایط رانندگی

- از رانندگی در سطح عمیق آب پرهیزید. ممکن است باعث توقف عملکرد موتور و گرفتگی لوله‌های اگزوز شود.
- اگر باید در آب رانندگی کنید، خودرو را متوقف کرده انتقال قدرت را روی 4WD Lock قرار دهید و با سرعت کم‌تر از ۸ کیلومتر بر ساعت رانندگی کنید.
- به هنگام رانندگی در آب، دنده را عوض نکنید.
- شما باید حداکثر تلاش خود را برای یادگیری رانندگی در جاده‌های ناهموار خارج شهر انجام دهید.
- در جاده‌های ناهموار خارج شهر با احتیاط رانندگی کنید و از رفتن به مناطق خطرناک پرهیزید.
- در شرایط باد شدید آرام‌تر رانندگی کنید.
- به هنگام دور زدن، سرعت را کاهش دهید.
- مرکز ثقل خودروهای 4WD از خودروهای 2WD بالاتر است. این مسأله باعث تمایل بیش‌تر به واژگون شدن در رور زدن‌های سریع می‌شود.

### ⚠️ **اخطار**

همیشه در آب آهسته رانندگی کنید. اگر با سرعت بالا برانید ممکن است آب به داخل محفظه موتور وارد شود و سیستم استارت را خیس کند و منجر به توقف ناگهانی خودرو شود.



### ⚠️ **خطر**

رانندگی در عرض جاده‌های شیب‌دار می‌تواند بسیار خطرناک باشد. این خطر به علت تغییر جزئی در زاویه چرخ به وجود می‌آید که می‌تواند منجر به ناپایداری خودرو شده و حتی اگر خودرو در حال حرکت پایدار بماند، می‌تواند پایداری را در حال توقف از دست بدهد. ممکن است خودرو بدون اعلام هشدار و بدون زمان لازم برای جبران اشتباه، واژگون شود که منجر به آسیب‌های جدی یا مرگ می‌شود.

## احتیاط‌های اضطراری

## تایرها

خودروی شما به تایرهایی برای تأمین ایمنی در حرکت طراحی شده است. از تایر و چرخ‌هایی که نوع و اندازه آن‌ها با مدل اصلی متفاوت است، خودداری کنید و این کار بر ایمنی و عملکرد خودرو تأثیر گذاشته و می‌تواند باعث مشکلات فرمان‌پذیری یا واژگون شدن و آسیب‌های جدی شود.

به هنگام تعویض تایرها، از مجهز شدن خودرو به چهار چرخ با تایر و چرخ با اندازه، نوع، آج، برند و ظرفیت حمل با یکسان مطمئن شوید. اگر برای رانندگی در جاده‌های ناهموار خارج از شهر تصمیم گرفته‌اید خودرو را با ترکیب تایر/چرخ متفاوت از آنچه هیوندای توصیه کرده است، مجهز کنید، نباید از این تایرها در بزرگراه‌ها استفاده کنید.

## خطر

موتور خودروی 4WD دائم، توسط جک بالا برده شده، موتور را روشن نکنید زیرا باعث چرخش چرخ‌ها می‌شود. به هنگام چرخش چرخ‌ها، احتمال تماس آن با زمین و افتادن از روی جک و جهش به سمت جلو وجود دارد.

## یدک کش

خودروی چهارچرخ محرک را بر روی صفحه مخصوص یدک کشیدن به صورت تخت، یدک کش نمایید. هر چهار چرخ باید بالاتر از سطح زمین قرار داشته باشد.

## تست دینامومتر

خودروهای 4WD دائم، باید بر روی دینامومتر شاسی چهارچرخ مخصوص تست شوند.



OTLE055003

- به هنگام رانندگی در جاده‌های ناهموار خارج از شهر، همیشه فرمان را محکم بگیرید.

## خطر

به هنگام رانندگی در جاده‌های ناهموار خارج از شهر، داخل غربیلک فرمان را نگیرید. ممکن است بازو شما در اثر یک مانور ناگهانی فرمان یا حرکت فرمان به دلیل اجسام روی زمین، آسیب ببیند. ممکن است کنترل فرمان را از دست دهید.

### ⚠️ اخطار

- به هنگام انجام این تست‌ها، هرگز ترمزدستی را درگیر نکنید.
- به هنگام بلند کردن خودرو، چرخ‌های جلو و عقب را به طور جداگانه به کار نیاندازید. هر چهارچرخ باید با هم کار کنند.

### ⚠️ خطر

به هنگام قرارگیری خودرو روی دینامومتر، از جلوی خودرو فاصله بگیرید. به علت احتمال جهش به جلو و وارد کردن آسیب‌های جدی یا مرگ، این کار بسیار خطرناک است.



یک خودروی 4WD دائم نباید بر روی دستگاه خاص 2WD تست شود. اگر مجبورید از دستگاه خاص 2WD استفاده کنید، به روش زیر عمل کنید:

۱. فشار باد توصیه شده برای خودروتان را بازديد و بررسی کنید.
۲. چرخ‌های جلو را مطابق شکل روی رول تست‌ها برای تست سرعت سنجی قرار دهید.
۳. ترمزدستی را آزاد کنید.
۴. چرخ‌های عقب را مطابق شکل روی غلطک‌های هرزگرد موقت قرار دهید.



اگر در مدت ۴ ثانیه دکمه حالت فرمان فشار داده نشود، صفحه نمایش به حالت قبلی داده شده باز خواهد گشت.

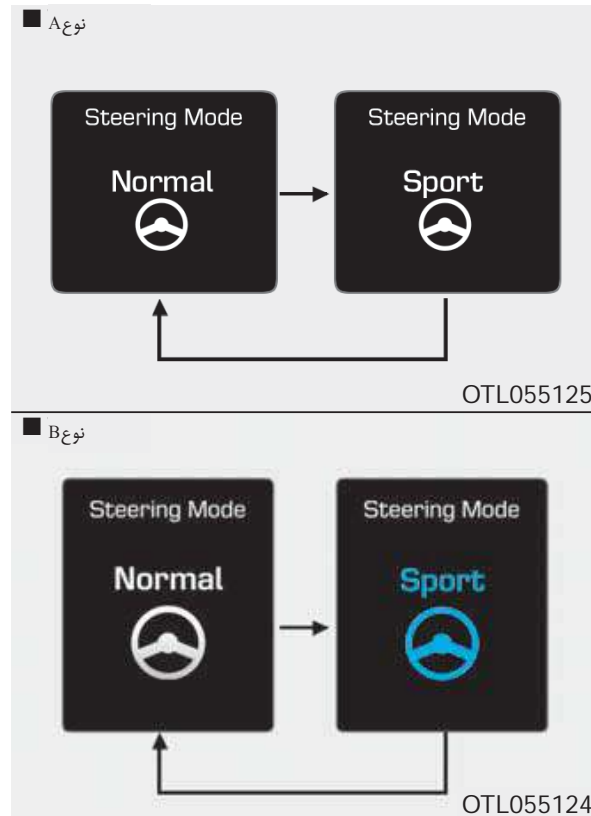

با فشار دکمه حالت فرمان، گزینه‌های حالت فرمان بر روی صفحه نمایش LCD می‌شود.

دکمه حالت فرمان را ظرف ۴ ثانیه فشار دهید تا از آن میان گزینه‌های موجود، انتخاب نمایید.

### غربیلک فرمان انعطاف‌پذیر (در صورت موجود بودن)



غربیلک فرمان انعطاف‌پذیر، عملکرد فرمان را با توجه به انتخاب راننده و وضعیت جاده تحت کنترل قرار می‌دهد. راننده می‌تواند توسط دکمه حالت فرمان، وضعیت دلخواه خود را انتخاب نماید.

**⚠️ اخطار**

- وقتی راننده به هنگام رانندگی دکمه حالت فرمان را فشار دهید، گزینه حالت فرمان بر روی صفحه نمایش LCD تغییر خواهد کرد. هر چند به دلیل ایمنی، بلافاصله حالت فرمان تغییر نخواهد کرد. با تکمیل چرخش غربیلک فرمان، وضعیت به حالت انتخاب شده تغییر خواهد کرد.
- در حالت حرکت، توجه ویژه‌ای به تغییر حالت فرمان داشته باشید.
- غربیلک فرمان انعطاف‌پذیر در شرایط عدم کارکرد مناسب برقی (EPS)، عمل نخواهد کرد.

**حالت اسپورت**

حالت فرمان اسپورت شرایط استفاده از فرمان در سطحی بالاتر را فراهم می‌سازد و غربیلک فرمان را سنگین‌تر می‌کند. این وضعیت بیشتر برای رانندگی در بزرگراه مورد استفاده قرار می‌گیرد.

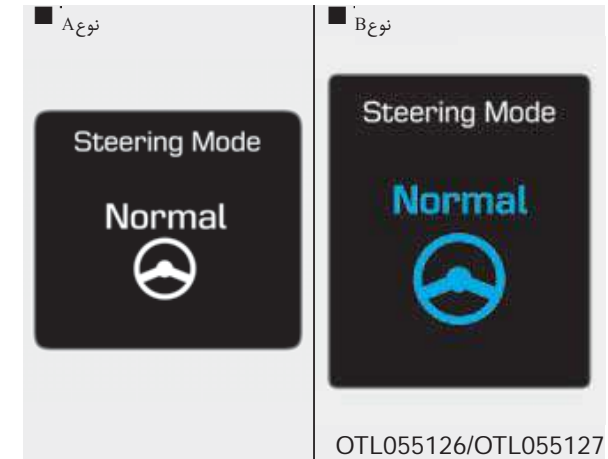
**حالت عادی**

حالت عادی فرمان، در شرایط معمول رانندگی قرار خواهد داشت.

## سیستم کنترل یکپارچه حالت رانندگی

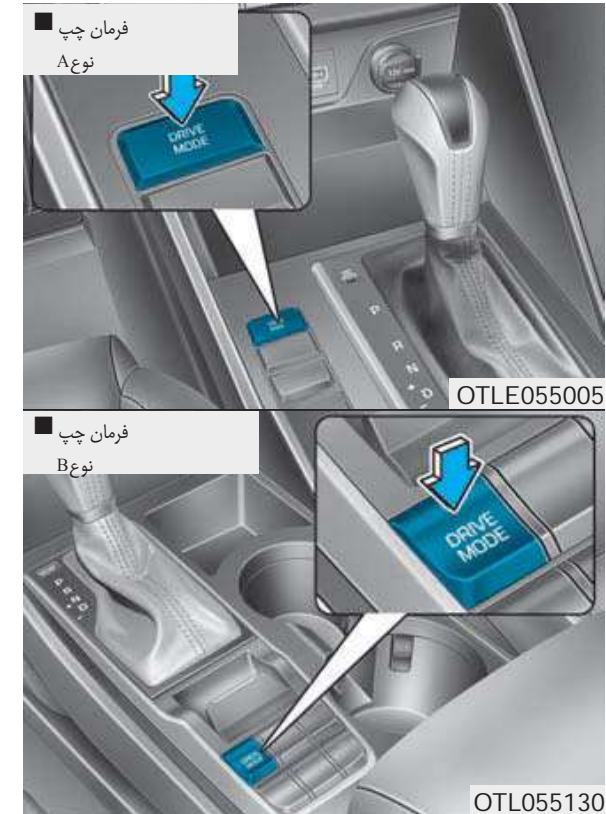

حالت رانندگی به دلخواه راننده یا وضعیت جاده، انتخاب خواهد شد.

با استارت زدن مجدد موتور، سیستم دوباره در حالت عادی قرار خواهد گرفت (مگر اینکه در حالت مصرف اقتصادی قرار داشته باشد).

اطلاعات **i**

اگر مشکلی در ابزار مربوطه وجود داشته باشد، حالت رانندگی روی وضعیت عادی قرار خواهد داشت و به رانندگی اقتصادی یا اسپورت تغییر نخواهد کرد.

با فشار دادن دکمه حالت رانندگی، وضعیت طبق حالت زیر تغییر می‌یابد.



در صورت انتخاب حالت عادی، روی صفحه نمایش دیده نخواهد شد.

## رانندگی اقتصادی



رانندگی اقتصادی راهنمایی برای رانندگی بهینه در مصرف سوخت است.

- وقتی با فشار دادن دکمه حالت رانندگی، رانندگی اقتصادی انتخاب می‌شود، نشانگر ECO سبز رنگ خواهد شد.
- استارت زدن خودرو در حالت رانندگی اقتصادی باعث انتخاب مجدد حالت رانندگی اقتصادی خواهد شد.

### اطلاعات

میزان مصرف سوخت بستگی به عادات رانندگی راننده و شرایط جاده دارد.

## وقتی حالت رانندگی اقتصادی فعال شده است:

- عکس‌العمل پدال گاز کندتر خواهد بود چرا که ملایم‌تر فشرده می‌شود.
  - عملکرد تهویه مطبوع خودرو محدود می‌شود.
  - الگوی تعویض دنده در گیربکس اتوماتیک ممکن است تغییر کند.
  - صدای موتور ممکن است بیشتر شود.
- شرایط فوق، موارد طبیعی برای حالت رانندگی اقتصادی محسوب می‌شود که باعث کاهش در میزان مصرف سوخت خواهد شد.

## محدودیت‌ها در حالت عملکرد رانندگی اقتصادی:

- اگر شرایط زیر در هنگام عملکرد رانندگی اقتصادی رخ دهد، عملکرد سیستم محدود خواهد شد، حتی اگر هیچ تغییری در نشانگر حالت اقتصادی رخ ندهد.
- وقتی دمای خنک کننده کم است:
- سیستم محدود خواهد شد تا عملکرد موتور به حالت طبیعی بازگردد.
- به هنگام بالا رفتن از سربالایی:
- به دلیل محدودیت در گشتاور موتور، سیستم برای به دست آوردن نیروی لازم با محدودیت روبرو خواهد بود.
- هنگام استفاده از حالت اسپورت در گیربکس اتوماتیک:
- سیستم بر مبنای موقعیت دنده با محدودیت مواجه خواهد بود.
- وقتی پدال گاز برای چند ثانیه با شدت فشرده شود: سیستم دچار محدودیت خواهد شد و تصور می‌نماید که راننده قصد دارد سرعت را افزایش دهد.

## حالت اسپورت

SPORT

در حالت اسپورت با تنظیم گریلیک فرمان، موتور و سیستم گیربکس، نیرو محرکه خودرو به صورت خودکار مدیریت خواهد شد.

- وقتی با فشار دادن دکمه حالت رانندگی توسط راننده، حالت اسپورت انتخاب می‌شود، نشانگر مربوط به رنگ زرد در خواهد آمد.
- با استارت مجدد خودرو در حالت رانندگی اسپورت، تنظیمات به حالت عادی باز می‌گردد. در صورت نیاز، دوباره حالت اسپورت را انتخاب نمایید.
- وقتی حالت اسپورت فعال می‌شود:
- دور موتور در دقیقه بالاتر از سطحی خاص باقی خواهد ماند، حتی پس از رها کردن پدال گاز:
- در هنگام افزایش سرعت، تعویض دنده دیرتر انجام می‌شود.

اطلاعات 

در حالت اسپورت میزان مصرف سوخت ممکن است افزایش یابد.

**⚠ خطر**

- حتی با فعال بودن سیستم تشخیص نقطه کور (BSD) همیشه شرایط جاده را بررسی کنید تا با موارد غیر منتظره مواجه نشوید.
- سیستم تشخیص نقطه کور (BSD) یک سیستم کمکی است. هرگز کاملاً به آن اتکا نکنید. همیشه برای ایمنی خود، حواستان به اطراف باشد.
- سیستم تشخیص نقطه کور (BSD) جایگزین رانندگی مناسب و ایمن نیست. همیشه به هنگام تغییر مسیر یا رانندگی به سمت عقب، با ایمنی رانندگی کنید. ممکن است سیستم تشخیص نقطه کور (BSD) همه چیز در اطراف خودرو را تشخیص ندهد.

**سیستم تشخیص نقطه کور (BSD) (در صورت مجهز بودن)**

(۱) BDS (تشخیص نقطه کور)

محدوده تشخیص بر مبنای سرعت حرکت، متفاوت است. در صورتی که خودرو شما سریع‌تر از خودروهای دیگر باشد، سیستم هشدار می‌دهد.

(۲) LCA (کمک تغییر مسیر)

وقتی خودرویی با سرعت به شما نزدیک شود، سیستم به شما هشدار می‌دهد.

(۳) (هشدار حرکت رو به عقب)

وقتی خودرو به سمت عقب در حال حرکت باشد و حسگر خودروهایی را از سمت راست و چپ در حال نزدیک شدن تشخیص بدهد، هشدار خواهد داد.

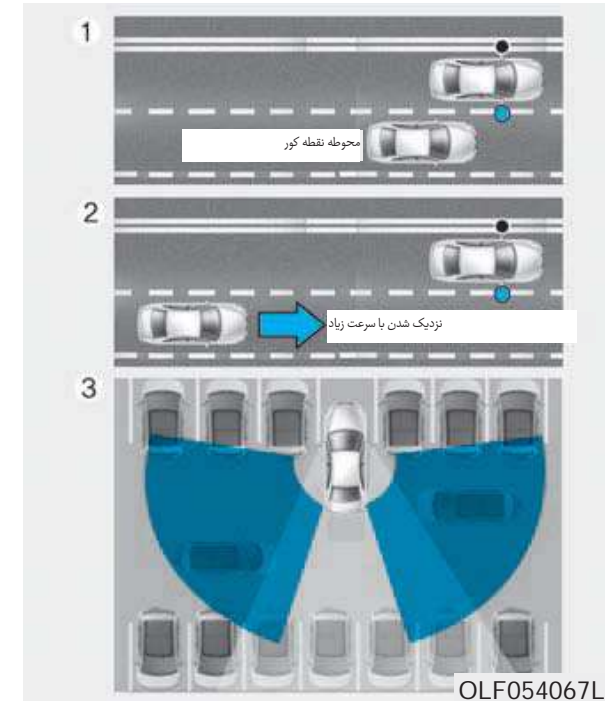

OLF054067L

سیستم تشخیص نقطه کور (BSD) از یک حسگر راداری برای هشدار به راننده استفاده می‌کند.

محیط پشت سر راننده را نشان داده و اطلاعات مربوطه را به راننده انتقال می‌دهد.

## BSD (تشخیص نقطه کور) / LCA (کمک به تغییر مسیر) (در صورت مجهز بودن)

### شرایط عملکردی



برای عملکرد:

کلید BSD را پی از قرار دادن سوئیچ خودرو در موقعیت ON، فشار دهید.

نشانگر روی کلید روشن می‌شود. اگر سرعت خودرو بیش از ۳۰ کیلومتر در ساعت باشد، سیستم فعال خواهد شد.

برای لغو کردن:

دوباره کلید BSD را بزنید. نشانگر روی کلید خاموش خواهد شد. وقتی سیستم مورد استفاده قرار نمی‌گیرد، آن را خاموش کنید.

### اطلاعات **i**

#### نوع هشدار

• در صورت خاموش و سپس روشن شدن موتور، سیستم BSD به وضعیت قبلی باز خواهد گشت.

۱. سیستم روشن باشد.

• با روشن شدن سیستم، چراغ هشدار به مدت ۳ ثانیه در آینه بغل روشن خواهد شد.

۲. سرعت خودرو بیش از ۳۰ کیلومتر در ساعت باشد.

۳. خودروهای پشت سر تشخیص داده شوند.



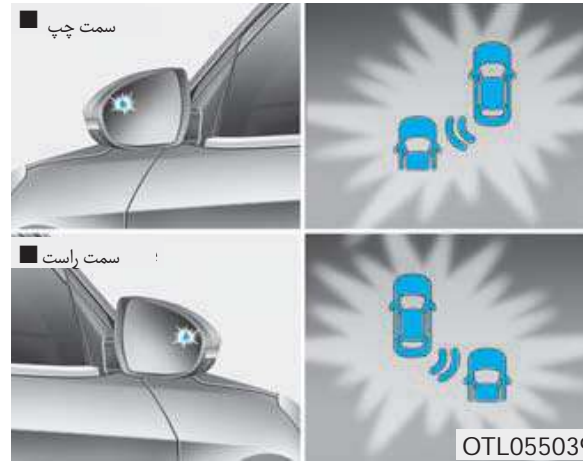

### هشدار مرحله دوم

هشدار مرحله دوم زمانی فعال خواهد شد که:

۱. هشدار مرحله اول روشن باشد.
۲. چراغ تغییر مسیر روشن باشد.

وقتی هشدار مرحله دوم فعال می شود، چراغ هشدار در آینه بغل چشمک خواهد زد و صدای هشدار شنیده خواهد شد.

در صورت خاموش کردن چراغ سیگنال، هشدار مرحله دوم غیر فعال خواهد شد.



### هشدار مرحله اول

اگر خودرویی در محدوده سیستم تشخیص داده شود، چراغ هشدار در آینه بغل دیده خواهد شد.

اگر خودرو تشخیص داده شده در محدوده هشدار نباشد، هشدار مطابق با شرایط رانندگی خاموش خواهد شد.

## حسگر تشخیصی



OTL055031

حسگرها درون سپر عقب قرار گرفته اند.

همیشه سپر عقب را تمیز نگه دارید تا سیستم عملکرد مناسبی داشته باشد.

## پیام هشدار



OLF054217N

این هشدار ممکن است زمانی پدیدار شود که:

- جسم خارجی بر روی سپر عقب قرار داشته باشد.
- رانندگی در مناطق روستایی با ترافیک کم یا فضای پیش روی باز، مثل بیابان
- باران یا برف سنگین ببارد.
- چراغ روی کلید و سیستم به صورت خودکار خاموش شود.

وقتی این پیام به دلیل یک جسم خارجی نمایش داده شود، آن را از روی سپر بردارید. پس از آن در صورت رانندگی به مدت ۱۰ دقیقه با حالت معمول، سیستم به حالت عادی باز خواهد گشت.

در صورتی که پس از برداشتن جسم خارجی سیستم درست کار نکرد یا در شرایط عنوان شده در بالا قرار نگرفت، برای بررسی موضوع به نمایندگی مجاز شرکت کرمان موتور مراجعه نمایید.

## اطلاعات **i**

محدوده تشخیص RCTA (هشدار حرکت رو به عقب)، ۰/۵ تا ۲۰ متر است. گرچه محدوده تشخیص ممکن است تحت شرایط مختلف، تغییر کند. همیشه به اطراف توجه داشته باشید.

## RCTA (هشدار حرکت رو به عقب)

وقتی خودروی شما پس از پارک شروع به حرکت به سمت عقب می‌نماید، حسگر هر خودرویی که از سمت راست یا چپ نزدیک می‌شود را تشخیص داده و به راننده هشدار می‌دهد.

### شرایط عملکرد

برای عملکرد:

از قسمت تنظیمات کاربر گزینه هشدار حرکت به سمت عقب را انتخاب کنید. سیستم روشن شده و برای فعال شدن در حالت آماده به کار باقی می‌ماند. سیستم زمانی فعال می‌شود که سرعت زیر ۱۰ کیلومتر در ساعت بوده و دنده روی حالت R (دنده عقب) باشد.

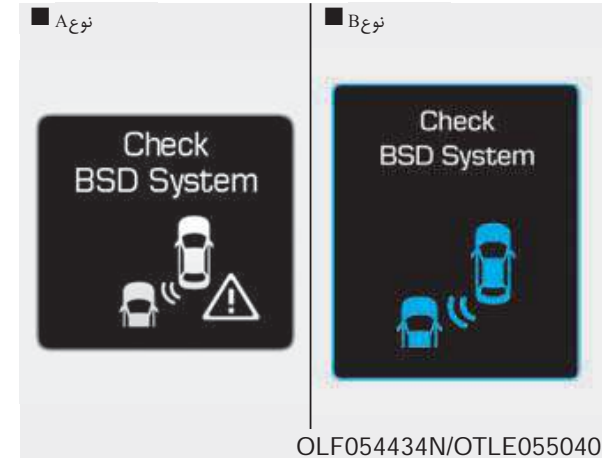

اگر مشکلی در سیستم BSD وجود داشته باشد، پیام هشدار فوق نمایان شده و چراغ روی سوئیچ روشن می‌شود. سیستم به صورت اتوماتیک خاموش خواهد شد. توصیه می‌شود که به نمایندگی مجاز شرکت کرمان موتور مراجعه نمایید.

- حتی با وجود سیستم تشخیص نقطه کور (BSD) و هشدار حرکت رو به عقب (RCTA)، به صورت ایمن رانندگی نمایید. فقط به سیستم اکتفا نکنید و پیش از تغییر مسیر و حرکت به سمت عقب، مراقب اطراف خود باشید.
- ممکن است در برخی موارد سیستم به راننده هشدار ندهد، بنابراین همیشه حواستان به اطراف باشد.
- سیستم تشخیص نقطه کور (BSD) و هشدار حرکت رو به عقب (RCTA)، جایگزینی برای رانندگی ایمن و مناسب نیست. همیشه در حالت ایمن رانندگی نمایید و به هنگام تغییر مسیر و حرکت به سمت عقب، احتیاط نمایید. سیستم تشخیص نقطه کور (BSD) ممکن است همه اجسام در اطراف خودرو را تشخیص ندهد.

اطلاعات 

- اگر خودروی تشخیص داده شده در خارج از محدوده حسگر خودروی شما است، خودرو را به آرامی از محدوده تشخیص خارج نمایید. هشدار از بین خواهد رفت.
- ممکن است سیستم به دلایل یا عوامل دیگر به درستی کار نکند. همیشه مراقب اطراف خود باشید.
- اگر سمت چپ یا راست سپر شما به دلیل وجود موانع کور شده است، ممکن است توانایی حسگرها کاهش یابد.

## ⚠ خطر

- چراغ هشدار روی آینه جانبی هرگاه خودرویی در قسمت عقب خودرو، تشخیص داده شود، روشن خواهد شد.
- برای جلوگیری از تصادف، فقط به شنیدن صدای هشدار اکتفا نکنید و اطراف خودرو را هم مورد توجه قرار دهید.

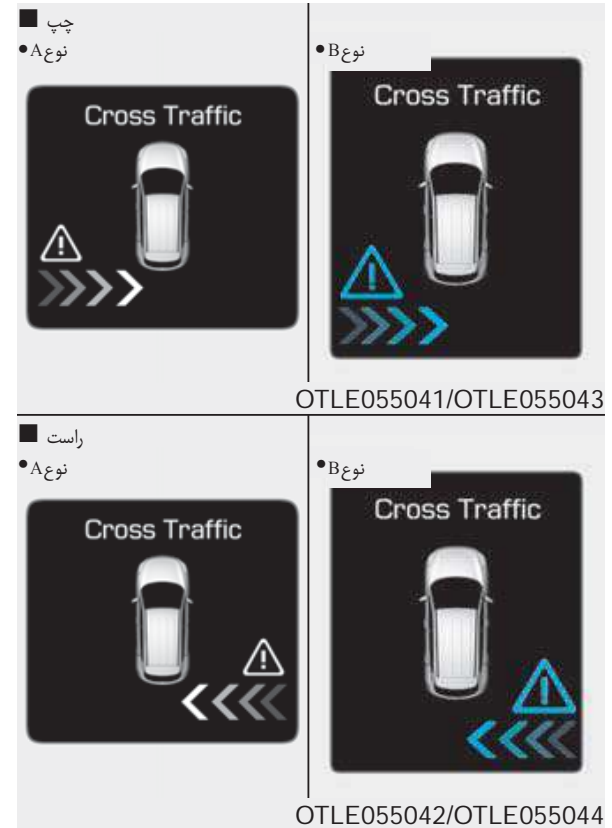

اگر حسگرها، خودرویی را در حال نزدیک شدن به شما تشخیص دهند، صدای بوق هشدار به گوش خواهد رسید، چراغ هشدار روی آینه بغل روشن شده و پیامی روی صفحه نمایش داده می‌شود.

## شرایط غیر عملکردی

ممکن است آینه‌های جانبی در موارد زیر به راننده هشدار ندهد:

- محفظه آینه آسیب دیده یا رسوب گرفته باشد.
- شیشه رسوب گرفته باشد.
- شیشه‌ها به میزان زیادی دودی شده باشد.

- ممکن است به هنگام تعویض سپر یا انجام تعمیرات در نزدیکی حسگرها، سیستم به درستی کار نکند.
- محدوده حسگرها بر اساس عرض جاده، متفاوت خواهد بود. وقتی جاده باریک باشد، ممکن است سیستم سایر خودروها در مسیرهای دیگر را تشخیص دهد.
- ممکن است سیستم با توجه به امواج الکترومغناطیسی قوی خاموش شود.

## موارد احتیاطی راننده

- راننده می‌بایست در موارد زیر کاملاً محتاط باشد، چرا که سیستم ممکن است سایر خودروها و اجسام را در موقعیت‌هایی خاص تشخیص ندهد.
- خودرو در یک جاده منحنی یا در عوارضی در حال حرکت است.
- حسگر با باران، برف، گل و موارد مشابه، کثیف شده باشد.
- سپر عقب که حسگرها درون آن قرار دارند، با یک جسم خارجی مثل برچسب، محافظ سپر، پایه جایگاه دوچرخه یا موارد مشابه پوشیده شده باشد.
- سپر عقب آسیب دیده باشد یا در خارج از جای اصلی خود قرار داشته باشد.
- ارتفاع خودرو با توجه به بار سنگین در صندوق، فشار غیر طبیعی تایرها و موارد دیگر، ارتفاع بیشتر یا کمتری داشته باشد.
- خودرو در شرایط جوی نامناسب مثل برف و باران شدید در حال رانندگی باشد.
- یک جسم ثابت در کنار خودرو قرار داشته باشد، مثل گاردریل.
- یک خودروی بزرگ مثل اتوبوس یا کامیون در کنار خودرو قرار داشته باشد.
- یک موتورسکلت یا دوچرخه در نزدیکی خودرو قرار داشته باشد.
- یک تریلر مسطح در کنار خودرو قرار داشته باشد.
- اگر خودروی کناری شما درست در یک زمان با شما استارت زده و گاز بدهد.
- وقتی خودروی عبوری با سرعت بسیار بالایی بگذرد.
- به هنگام تغییر مسیر.
- وقتی در یک جاده شیب‌دار بالا و پایین می‌روید و ارتفاع مسیرها یکی نیست.
- وقتی خودروی دیگر بسیار نزدیک شده باشد.
- وقتی یک تریلر یا حمل‌کننده به خودرو متصل شده باشد.
- وقتی دمای سپر عقب بالا باشد.
- وقتی حسگرها توسط سایر خودروها دیوارها یا ستون‌های پارکینگ کور شده باشد.
- وقتی خودروی تشخیص داده شده هم مثل شما در حال حرکت به سمت عقب باشد.
- اگر اجسام کوچکی مثل چرخ فروشگاهی یا کالسکه بچه وجود داشته باشد.
- اگر خودروهای با ارتفاع کم مثل خودروهای اسپرت وجود داشته باشد.
- وقتی خودروهای دیگر نزدیک به خودروی شما باشند.
- اگر خودروی کناری شما به لاین عبوری دوم از سمت شما رفته یا خودروی لاین دوم از شما به لاین کناری شما بیاید.

## سیستم کروز کنترل (در صورت مجهز بودن)

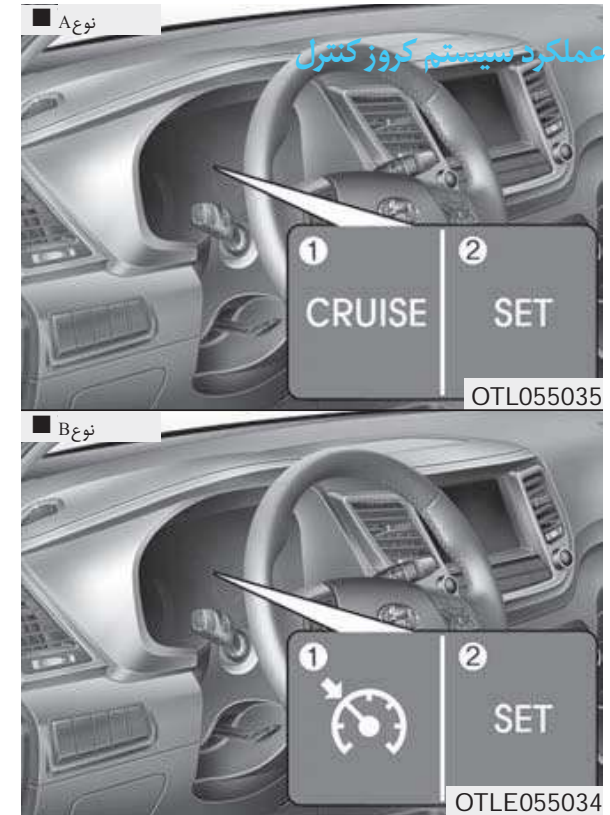

۱. نمایشگر سیستم کروز کنترل

۲. نمایشگر فعال کردن سیستم کروز کنترل

۱. سیستم کنترل سرعت به شما اجازه می‌دهد تا خودرو را برای نگهداری سرعت ثابت بالاتر از حدود ۳۰ کیلومتر بر ساعت بدون فشار دادن پدال گاز برنامه ریزی کنید.

### ⚠ خطر

موارد احتیاطی زیر را در نظر داشته باشید:

- اگر سیستم کروز کنترل در حالت روشن باقی بماند (چراغ نمایشگر CRUISE روی صفحه نمایشگرها روشن باشد)، ممکن است عملکرد سیستم کروز با برخورد دست به کلیدها به طور اتفاقی فعال شود. هنگامی که سیستم کروز کنترل مورد استفاده نمی‌باشد، سیستم را در حالت خاموش نگه دارید (چراغ نمایشگر CRUISE خاموش باشد)، تا از فعال شدن ناخواسته سیستم کروز کنترل جلوگیری شود.
- از سیستم کروز کنترل فقط در بزرگراه‌های کم ترافیک در شرایط جوی خوب استفاده کنید.

- هنگامیکه سرعت ثابت ممکن است ایمن نباشد از سیستم کروز کنترل استفاده نکنید:
- رانندگی در ترافیک سنگین یا متغیر
- رانندگی در جاده‌های لغزنده (بارانی، یخ زده و یا پوشیده از برف)
- رانندگی در جاده‌های پرپیچ و خم و یا جاده‌های شیب‌دار
- مناطق پر باد

### توجه

در هنگام استفاده از سیستم کروز کنترل در خودروی مجهز به گیربکس دستی، بدون فشار دادن پدال کلاچ، دسته دنده را در موقعیت خلاص N قرار ندهید، چون باعث افزایش بیش از حد دور موتور می‌شود. اگر چنین اتفاقی افتاد، پدال کلاچ را فشار داده یا کلید ON/OFF سیستم کروز کنترل را آزاد کنید.



اطلاعات **i**

- در حین عملکرد عادی سیستم کروز کنترل وقتی که کلید SET بعد از فعال کردن ترمزها، فعال یا غیر فعال شود، سیستم کروز کنترل بعد از حدود ۳ ثانیه فعال می‌شود. این تأخیر عادی است.
- برای فعال‌سازی سیستم کروز کنترل، پس از روشن کردن موتور یا چرخاندن سوئیچ به موقعیت ON روشن، حداقل یک بار پدال ترمز را فشار دهید. این امر جهت تشخیص و اطمینان از عملکرد طبیعی سیستم ترمز، که جزء مهمی از سیستم کروز کنترل است، می‌باشد.

## تنظیم سرعت کروز کنترل



## کلید کروز کنترل

CANCEL/O: لغو کرن عملکرد کروز کنترل

CRUISE / روشن یا خاموش کردن سیستم کروز کنترل

+RES: تنظیم مجدد یا افزایش سرعت سیستم کروز کنترل

SET: تنظیم یا کاهش سرعت سیستم کروز کنترل

۱. برای روشن (فعال) کردن سیستم، کلید CRUISE / روشن یا خاموش کردن سیستم کروز کنترل روی غریبک فرمان را فشار دهید، چراغ نمایشگر CRUISE روی صفحه نمایشگرها روشن می‌شود.

**i** اطلاعات

در شیب‌های تند، سرعت خودرو ممکن است کمی کاهش یا در هنگام پایین رفتن کمی افزایش یابد.



۱. اهرم (۱) را به پایین حرکت دهید (به - SET) و در سرعت دلخواه رها کنید. چراغ نمایشگر SET بر روی صفحه نمایشگرها روشن می‌شود.
۲. پدال گاز را رها کنید.

۲. سرعت خودرو را به سرعت دلخواهی که باید بیش از ۳۰ کیلومتر در ساعت باشد، افزایش دهید.

**i** اطلاعات - گیربکس دستی

برای خودروهای با گیربکس دستی، می‌بایست پس از روشن کردن موتور، بار پدال ترمز را فشار دهید تا سیستم کروز کنترل تنظیم شود.

## افزایش سرعت کروز کنترل



OTL055102



OTLE055052

- اهرم (۱) را به بالا حرکت دهید (به +RES) و نگهدارید. در حالیکه تنظیم سرعت در صفحه کیلومتر درحای نمایش می باشد. سرعت خودرو

شروع به افزایش می کند. در سرعت دلخواه اهرم را رها کنید.

• اهرم (۱) را به بالا حرکت دهید (به +RES)، بلافاصله رها کنید. با هر بار بالا بردن اهرم به +RES به این شیوه، سرعت یکنواخت خودرو ۲ کیلومتر در ساعت یا ۱/۶ کیلومتر در ساعت افزایش می یابد.

• پدال گاز را فشار دهید تا خودرو به سرعت دلخواه شما برسد، اهرم (۱) را به سمت پایین (SET -) فشار دهید.

## کاهش سرعت کروز کنترل



OTL055101



OTLE055051

- اهرم (۱) را به پایین حرکت دهید (به -SET) و نگهدارید. سرعت خودرو شروع به کاهش می نماید. در سرعت دلخواه اهرم را رها کنید.
- اهرم (۱) را به پایین حرکت دهید (به -SET) و

### کروز کنترل غیرفعال می شود وقتیکه:



- پدال ترمز را فشار دهید.
- در گیربکس های دستی، پدال کلاچ را فشار دهید.

### شتابگیری موقت در حالت کروز کنترل روشن

پدال گاز را فشار دهید. برای بازگشت به سرعت برقرار شده، پای خود را از روی پدال گاز بردارید. اگر در سرعت بالا، اهرم را به سمت پایین فشار دهید (-SET)، سیستم کروز کنترل سرعت بیشتر را حفظ خواهد کرد.

بلافاصله رها کنید. با هر بار پایین دادن اهرم به SET- به این شیوه، سرعت خودرو ۲ کیلومتر در ساعت یا ۱/۶ کیلومتر در ساعت کاهش می یابد.

- به آرامی پدال ترمز را بگیرید. وقتی خودرو به سرعت دلخواه رسید، اهرم (۱) را به پایین (-SET) فشار دهید.

- کلید لغو /O CANCEL واقع بر روی غربیلک فرمان را فشار دهید.
- دکمه CRUISE را فشار دهید. نمایشگر CRUISE و نمایشگر SET خاموش خواهد شد.
- دسته دنده را در گیربکس اتوماتیک در موقعیت خلاص N قرار دهید.
- سرعت خودرو را به کمتر از حدود ۳۰ کیلومتر بر ساعت کاهش دهید.
- ESC (کنترل پایداری الکترونیکی) فعال باشد.
- در حالت اسپورت دنده را به موقعیت ۲ کاهش دهید.

### اطلاعات

هر یک از اعمال ذکر شده، عملکرد کروز کنترل را لغو خواهد کرد (چراغ نمایشگر SET در صفحه نمایشگرها خاموش خواهد شد)، اما سیستم غیرفعال (خاموش) نخواهد شد. اگر تمایل به برقراری مجدد عملکرد سیستم کروز کنترل را دارید، اهرم (۱) را به بالا حرکت دهید (به RES + که بر روی غربیلک فرمان وجود داد). سرعت خودرو به سرعت تنظیم شده قبلی باز می‌گردد.

### فعال کردن سرعت قبلی کروز کنترل



هنگامی که اهرم (۱) را به بالا حرکت دهید (به RES +)، اگر سرعت خودرو به بالای ۳۰ کیلومتر در ساعت برسد، آخرین سرعت تنظیم شده قبلی به صورت اتوماتیک مجدداً تنظیم خواهد شد.



### برای غیرفعال (خاموش) کردن سیستم کروز کنترل

- کلید CRUISE سیستم کروز کنترل را فشار دهید. (چراغ نمایشگر CRUISE روی صفحه نمایشگر خاموش خواهد شد).
- موتور را خاموش کنید.



## رانندگی در شرایط خاص

### رانندگی در شرایط خطرناک

در هنگام برخورد با شرایط خطرناک رانندگی نظیر آب، برف، یخ، گل، شن یا خطرات مشابه، از توصیه‌های زیر پیروی کنید:

- با هوشیاری رانندگی کنید و فاصله بیشتری را برای ترمز در نظر بگیرید.
- از ترمز کردن و چرخاندن غربیلک فرمان به طور ناگهانی اجتناب کنید.
- در صورت گیر کردن در برف، گل یا شن از دنده ۲ استفاده کنید. برای جلوگیری از گردش هرز چرخ‌های محرک، سرعت را به آرامی افزایش دهید.
- در هنگام گیر کردن در یخ، برف یا گل، از شن، سنگ نمک، زنجیر چرخ یا دیگر اشیاء یا موارد غیر لغزنده در زیر چرخ‌های محرک استفاده کنید تا کشش و اصطکاک لازم و چسبندگی لاستیک به جاده را تأمین نمایید.

### خطر

در هنگام رانندگی بر روی سطوح لغزنده، تعویض به دنده سنگین‌تر در گیربکس‌های اتوماتیک می‌تواند باعث سانحه شود. تغییر ناگهانی سرعت چرخش چرخ‌ها می‌تواند باعث لیز خوردن چرخ‌ها گردد. هنگام تعویض دنده به دنده سنگین‌تر در سطوح لغزنده، با احتیاط عمل کنید.

### بیرون کشیدن خودرو توسط جلو و عقب کردن

اگر برای بیرون کشیدن خودرو از برف، شن یا گل مجبور به جلو عقب کردن خودرو شدید، ابتدا فرمان را به راست و چپ بچرخانید تا موانع اطراف چرخ‌ها جلو را دور کنید، سپس برای حرکت به عقب و جلو، دسته دنده را به موقعیت دنده ۱ و دنده عقب (در خودروهای مجهز به گیربکس دستی) و به یکی از دنده‌های جلو و دنده عقب R (در خودروهای مجهز به گیربکس اتوماتیک) مکرراً تغییر دهید.

با گاز بازی نکرده و حرکت چرخشی هرز چرخ‌ها را تا حد ممکن کم کنید.

### خطر

اگر تایرها با سرعت بالایی بچرخند، ممکن است بترکند و به شما و سایرین آسیب وارد نمایند. در صورت حضور افراد یا اجسام در نزدیکی خود، این کار را انجام ندهید.

چرخ‌ها را به صورت هرز به خصوص در سرعت‌های بیش از ۵۶ کیلومتر بر ساعت، نچرخانید. چرخاندن چرخ‌ها به صورت هرز با سرعت بالا در هنگام بی‌حرکت بودن خودرو می‌تواند باعث داغ شدن لاستیک‌ها، ترکیدن و صدمه زدن به افراد ایستاده در کنار خودرو شود.



قبل از جلو و عقب کردن مکرر خودرو، سیستم پایداری الکترونیکی ESC (در صورت مجهز بودن) باید غیرفعال (خاموش) باشد.

## توجه

اگر پس از چندین بار سعی هنوز گیر کرده‌اید. برای جلوگیری از داغ کردن موتور و احتمال صدمه دیدن گیربکس، با استفاده از خودرو بکسل کننده، خودرو را بیرون کشید.

## پیچیدن نرم در پیچ‌ها

از ترمز کردن یا تعویض دنده در پیچ‌ها و به خصوص در هنگام خیس بودن جاده، اجتناب کنید. در وضعیت مطلوب همیشه پیچ‌ها باید با شتاب آرام طی شوند. اگر از این پیشنهادات پیروی کنید، فرسایش لاستیک در حداقل ممکن حفظ خواهد شد.

## رانندگی در شب

بخاطر آنکه رانندگی در تاریکی شب خطرات بیشتری را نسبت به رانندگی در روشنایی روز دارد، در زیر بعضی از نکات مهم برای سپردن به حافظه ارائه می‌شود.

- آهسته حرکت کرده و از خودروهای دیگر فاصله بیشتری را حفظ کنید، چون دید در شب به خصوص در محدوده‌هایی که چراغ‌های روشنایی خیابان در آن‌ها وجود ندارند، مشکل‌تر از روز است.
- برای کاهش انعکاس نور چراغ‌های جلو دیگر خودروها، آینه‌ها را تنظیم کنید.
- چراغ‌های جلو خودرو را تمیز نمایید و تنظیم

مناسب شعاع نور آن‌ها را حفظ کنید. چراغ‌های کثیف و نامیزان، دید در شب را بسیار بیشتر مشکل می‌کنند.

از نگاه کردن مستقیم به چراغ‌های جلو خودروهای مخالف اجتناب کنید. دید شما ممکن است به طور موقت کور شده و عادت کردن مجدد چشم‌ها به تاریکی چندین ثانیه طول بکشد.

## رانندگی در باران

وجود باران و جاده خیس می‌توانند رانندگی را خطرناک نماید، بخصوص زمانی که برای رانندگی در آسفالت لیز، آمادگی لازم را ندارید. در زیر بعضی از نکات برای لحاظ کردن هنگام رانندگی در باران ارائه می‌شود:

- باران شدید دید را مشکل‌تر و مسافت لازم برای توقف خودرو را بیشتر می‌کند. بنابراین سرعت را کم کنید.
- سیستم کنترل سرعت یکنواخت (کروز کنترل) را خاموش کنید (در صورت مجهز بودن)

- وضعیت خوب برف پاک‌کن‌ها را حفظ کنید. اگر علائمی از خط انداختن یا باقی ماندن لک بر روی شیشه مشاهده نمودید، تیغه برف پاک‌کن را تعویض کنید.
- اگر لاستیک‌ها وضعیت خوبی ندارند، ترمز و توقف سریع بر روی آسفالت خیس می‌تواند باعث لیز خوردن شده و به تصادف احتمالی منجر شود. از خوب بودن وضعیت لاستیک‌ها اطمینان حاصل کنید.
- برای راحت‌تر دیده شدن شما توسط دیگران، چراغ‌های جلو خودرو را روشن کنید.
- رانندگی با سرعت زیاد از میان گودال‌های بزرگ آب می‌تواند بر ترمزها تأثیر بگذارد. اگر مجبور به عبور از گودال‌های آب هستید، سعی کنید آهسته از میان آن‌ها بگذرید.
- اگر تصور می‌کنید ممکن است ترمزها خیس شده باشند، در حالیکه رانندگی می‌کنید تا بازگشت عملکرد ترمزها به حالت عادی، به آرامی ترمزها را اعمال کنید.

## حرکت آب زیر تایر

اگر جاده به اندازه کافی خیس باشد و شما هم به اندازه کافی با سرعت بالا در حال حرکت باشید، احتمالاً خودروی شما تماس اندکی با سطح جاده خواهد داشت یا اصلاً تماسی وجود ندارد و در واقع بر روی آب در حال رانندگی هستید. بهترین توصیه این است که در چنین مواقعی سرعت خود را کاهش دهید.

خطر رانندگی در آب زمانی بیشتر می‌شود که عمق آج تایر کاهش یافته باشد. برای اطلاعات بیشتر به "آج تایر" در بخش ۷ مراجعه کنید.

## رانندگی در مناطق آب گرفته

از رانندگی در مناطق آب گرفته اجتناب کنید، مگر اینکه از بالاتر نبودن ارتفاع آب از زیر تویی چرخ‌ها اطمینان داشته باشید. از میان هر سطح پوشیده از آبی به آهستگی رانندگی کنید زیرا ممکن است عملکرد ترمز تحت تأثیر آب قرار گرفته باشد، لذا مسافت توقف کافی را مدنظر قرار دهید.

پس از رانندگی از میان آب، با چندین بار اعمال ترمز نرم در حین حرکت، ترمزها را خشک کنید.

## رانندگی در بزرگراه‌ها

### تایرها

فشار باد تایرها را بر اساس مشخصات ذکر شده تنظیم کنید. کم بودن فشار باد باعث گرم شدن و صدمه دیدن احتمالی تایر می‌شود.

از به‌کارگیری تایرهای صدمه دیده که باعث کم شدن چسبندگی تایر به جاده (کشش) در حرکت یا خرابی آن می‌شود، اجتناب کنید.

### i اطلاعات

هرگز از حداکثر فشار باد نوشته شده بر روی تایر تخطی نکنید.

**سوخت، مایع خنک‌کننده و روغن موتور:**

رانندگی با سرعت بالا در سفر، بیش از رانندگی در خارج از شهر، سوخت مصرف می‌کند. بازدید مایع خنک‌کننده و روغن موتور را فراموش نکنید.

### تسمه دینام

تسمه شل یا آسیب‌دیده ممکن است باعث داغ کردن موتور شود.

## کاهش احتمال چپ کردن

این خودروی چند منظوره، خودرویی SUV (خودرویی با کاربرد اسپرت) تلقی می‌شود. این خودروها، دارای مرکز ثقل بالا و فاصله بین چرخ‌های کم هستند تا بتوانند در انواع جاده‌های ناهموار خارج از شهر عملکرد مناسبی داشته باشند. مشخصه‌های طراحی این خودروها، ارتفاع بالای مرکز ثقل آن‌ها است. فواید مرکز ثقل بالا، دید جاده و آمادگی بیشتر برای اداره خودرو، در صورت بروز مشکل است. طراحی آن‌ها اجازه طی کردن پیچ‌ها با سرعتی مشابه با خودروهای معمولی را نداده و نمی‌توانند با سرعتی بیش از آن چه برای پیچیدن رضایت‌بخش خودروهای مسابقه‌ای در خارج از جاده پیش‌بینی شده است، گردش در پیچ‌ها را انجام دهند. به دلیل این مشکلات، اکیداً توصیه می‌شود راننده و سرنشین‌ها کمربند ایمنی خود را ببندند. در تصادفات واژگونی، احتمال مرگ فردی که کمربند ایمنی را بسته باشد، در مقایسه با کسی که بسته باشد، بیشتر است.

مراحلی وجود دارد که راننده می‌تواند احتمال واژگونی را کاهش دهد تا آن جایی که ممکن است از گردش‌های سریع و مانورهای ناگهانی بپرهیزد،

روی سقف بارهای سنگین نگذارید و به هیچ ترتیبی تغییری در خودرو ایجاد نکنید.

### ⚠ خطر

این خودروهای شاسی بلند دارای درصد واژگونی بیش‌تری نسبت به سایر انواع خودروها هستند. برای جلوگیری از واژگونی یا از دست دادن کنترل:

- طراحی آن‌ها اجازه طی کردن پیچ‌ها با سرعتی مشابه با خودروهای معمولی را نمی‌دهد.
- از گردش‌های سریع و مانورهای ناگهانی بپرهیزید.
- هرگز خودرو را به شکلی تغییر ندهید که مرکز ثقل آن بالاتر برود.
- تایرها را به شکل و میزان مناسب باد کنید.
- بار سنگین روی سقف خودرو حمل نکنید.

### ⚠ خطر

در تصادف واژگونی، فردی که کمربند ایمنی را نبسته باشد، در مقایسه با کسی که بسته باشد، احتمال مرگ بیشتری دارد. از بستن کمربند توسط همه سرنشینان اطمینان حاصل کنید.

## رانندگی در زمستان

هر چه شرایط زمستانی سخت‌تر باشد، باعث فرسودگی بیشتر لاستیک‌ها و مشکلات دیگر ناشی از آن خواهد شد. برای به حداقل رساندن مشکلات رانندگی در زمستان توصیه‌های زیر را بکار گیرید:

### شرایط برفی یا یخ‌بندان

شما باید فاصله کافی لازم بین خودروی خود و خودروی در حال حرکت جلویی را حفظ نمایید.

به آرامی ترمز را اعمال نمایید. افزایش سرعت، تغییر ناگهانی سرعت و پیچیدن‌های سریع، بسیار خطرناک هستند. هنگام کاهش سرعت، از ترمز نرم برای بالاترین کارایی استفاده نمایید. ترمز گرفتن ناگهانی روی برف و یخ می‌تواند باعث ایجاد حادثه شود.

برای رانندگی در برف عمیق، استفاده از تایر یخ‌شکن یا زنجیر چرخ ممکن است ضروری باشد.

همیشه تجهیزات اضطراری را به همراه داشته باشید. برخی از این موارد عبارتند از: زنجیر چرخ، تسمه، طناب یا زنجیر یدک‌کش، چراغ قوه، تپانچه پرتاب منور

اضطراری، شن، بیلچه، کابل‌های باتری به باتری، کاردک تمیز کردن شیشه، دستکش، پارچه یا لباس دراز کشیدن روی زمین، چادر خودرو، پتو و غیره.

### تایرهای یخ‌شکن



خطر

اندازه (سایز) و نوع تایر یخ‌شکن باید با تایر اصلی خودرو مطابقت داشته باشد. در غیر این صورت این امر می‌تواند بر ایمنی و فرمان‌پذیری خودرو تأثیر منفی داشته باشد.

اگر می‌خواهید تایر یخ‌شکن برای خودرو خود استفاده کنید، از رادیال بودن و داشتن اندازه (سایز) و ظرفیت تحمل بار مشابه با تایرهای اصلی خودرو اطمینان حاصل کنید. برای تعادل و بالانس در فرمان‌پذیری و کنترل خودرو در همه شرایط آب و هوایی، تایرهای یخ‌شکن را بر روی هر چهار چرخ نصب کنید. به خاطر داشته باشید که کشش (چسبندگی لاستیک به جاده) تایرهای یخ‌شکن در جاده‌های خشک ممکن است در حد تایرهای اصلی خودرو بالا نباشد. حتی در زمان خشک بودن جاده هم باید هوشیارانه رانندگی کنید. برای اطلاع از سرعت حداکثری توصیه شده تایر، با فروشنده تایر تماس بگیرید.

### اطلاعات

قبل از آگاهی از مقررات محلی، ایالتی و کشوری در مورد محدودیت‌های احتمالی استفاده از تایرهای یخ‌شکن میخ‌دار، اقدام به نصب این‌گونه تایرها بر روی چرخ‌های خودرو نکنید.

## زنجیرهای چرخ

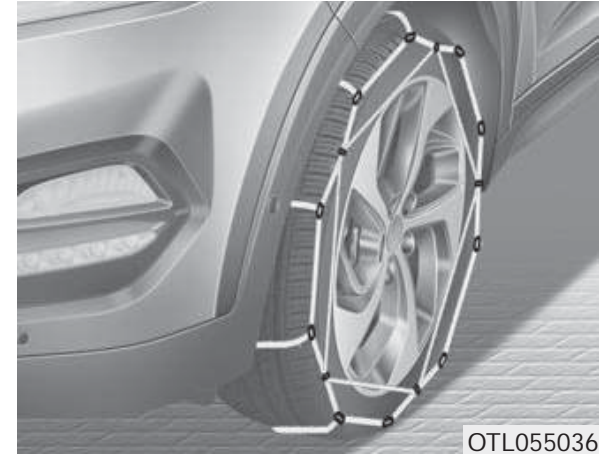

از آن جا که دیواره تایرهای رادیال نازک تر است، نصب بعضی از زنجیر چرخ ها می تواند موجب صدمه به آن ها شود. بنابراین استفاده از تایرهای یخ شکن به جای استفاده از زنجیر چرخ توصیه می شود. زنجیر چرخ را بر روی رینگ های آلومینیومی چرخ خودروها نصب نکنید، زنجیر چرخ ممکن است باعث آسیب دیدن چرخ شود. اگر مجبور به استفاده از زنجیر چرخ هستید، از زنجیر چرخ سیمی استفاده کنید. از قطعات اصلی استفاده کرده و پیش از نصب، دستورالعمل مربوطه را به خوبی مطالعه نمایید. گارانتی خودرو شما، صدمات ناشی از استفاده از زنجیر چرخ نامناسب را پوشش نمی دهد.

### ⚠ خطر

- استفاده از زنجیر چرخ ممکن است تأثیری منفی بر فرمان پذیری و کنترل خودرو داشته باشد.
- از سرعت ۳۰ کیلومتر بر ساعت یا حد توصیه شده کارخانه سازنده زنجیر (هر کدام که کمتر است)، تجاوز نکنید.
- با احتیاط رانندگی کرده و از دست انداز، گودال ها، پیچ های تند یا دیگر خطرات جاده ای که ممکن است باعث پرتاب خودرو به سمت بالا شوند، اجتناب کنید.
- از پیچ های سریع و ترمزهای ناگهانی که باعث قفل شدن چرخ ها می شود، اجتناب کنید.

### i اطلاعات

- زنجیر چرخ را روی چرخ های جلو نصب کنید. بدین صورت، نیروی بیشتری هنگام رانندگی وارد می شود ولی مانع از سر خوردن جانبی نمی شود.
- قبل از آگاهی از مقررات محلی، ایالتی و کشوری در مورد محدودیت های احتمالی استفاده از تایرهای یخ شکن میخ دار، اقدام به نصب این گونه تایرها بر روی چرخ های خودرو نکنید.

## نصب کردن زنجیر

در هنگام نصب زنجیر چرخ از دستورالعمل کارخانه سازنده پیروی کنید و تا حدی که می‌توانید آن‌ها را سفت کنید. اگر صدای برخورد زنجیر با بدنه یا شاسی به گوش رسید، خودرو را متوقف کرده، آن‌ها را سفت کنید. اگر هنوز برخورد انجام می‌گیرد، تا متوقف شدن صدا سرعت را کم کنید. به محض شروع رانندگی بر روی جاده خشک، زنجیر چرخ را پیاده کنید.

برای نصب زنجیر چرخ، خودرو را در سطح صاف و تراز به دور از ترافیک پارک کنید. چراغ‌های اعلام خطر (فلاشر) را روشن کرده و در صورت در دسترس بودن، مثلث هشدار دهنده توقف اضطراری را پشت خودرو قرار دهید. همیشه قبل از نصب زنجیر چرخ، دسته دنده را در موقعیت پارک P قرار داده، ترمزدستی را درگیر کرده و موتور را خاموش کنید.

### توجه

هنگام استفاده از زنجیرهای چرخ:

- زنجیرهای دارای اندازه (سایز) نامناسب نصب شده، می‌توانند به لوله‌های سیستم ترمز خودرو، سیستم تعلیق (زیربندی)، بدنه و چرخ‌ها آسیب وارد کنند.

- از وجود تأییدیه SAE کلاس S زنجیر چرخ اطمینان حاصل کنید.

- هرگاه صدای برخورد زنجیر چرخ با خودرو را شنیدید، خودرو را متوقف کرده، زنجیرها را دوباره سفت کنید.

- برای اطمینان از نصب ایمن زنجیر چرخ، پس از حدود ۵/۰ تا ۱ کیلومتر رانندگی، زنجیر چرخ را از نظر نصب مناسب بازدید و کنترل کنید.

- زنجیر چرخ را بر روی رینگ‌های آلومینیومی چرخ خودروها نصب نکنید، اگر مجبور به استفاده از زنجیر چرخ هستید، از زنجیر چرخ سیمی استفاده کنید.

از زنجیر چرخ سیمی دارای قطر کمتر از ۱۵ میلیمتر استفاده کنید تا آسیبی به اتصالات وارد نشود.

### هشدارهای احتیاطی زمستان

استفاده از مایع خنک‌کننده کیفیت بالای اتیلن گلیکول

در هنگام تحویل خودرو، سیستم خنک‌کننده موتور با مایع خنک‌کننده کیفیت بالای اتیلن گلیکول پر شده است. این مایع به دلیل جلوگیری از زنگ زدن در سیستم خنک‌کننده، روانکاری واتر پمپ و جلوگیری از یخ‌زدگی، تنها مایع مجازی است که باید مورد استفاده قرار گیرد. از تعویض و دوباره پر کردن مایع خنک‌کننده بر اساس برنامه نگهداری ذکر شده در بخش ۷ اطمینان حاصل کنید. قبل از زمستان با مراجعه به تعمیرگاه، مایع خنک‌کننده موتور خود را به جهت یخ‌زدن در درجه سرمای قابل پیش‌بینی آینده مورد آزمایش قرار دهید.

## بازدید و بررسی باتری و کابل‌های آن

زمستان بار اضافی بیشتری را به سیستم باتری تحمیل می‌کند. باتری و کابل‌های آن را با چشم به نحو شرح داده شده در بخش ۷ بازرسی کنید. سطح یا مقدار شارژ باتری شما توسط نمایندگی مجاز شرکت کرمان موتور یا اماکن سرویس خودرو، قابل کنترل می‌باشد.

## تعویض روغن زمستانی در صورت لزوم

در برخی از شرایط آب و هوایی، استفاده از روغن درجه زمستانی با گرانی‌تری پایین‌تر در زمستانی توصیه می‌شود. به توصیه‌های ذکر شده در بخش ۸ مراجعه کنید. اگر از درجه روغن زمستانی مطمئن نیستید، با نمایندگی مجاز شرکت کرمان موتور مشورت کنید.

## کنترل کردن شمع‌ها و سیستم جرقه

شمع‌ها را به نحو نشان داده شده در بخش ۷ مورد بازدید و بررسی قرار داده و در صورت نیاز آن‌ها را تعویض کنید. همچنین وایر شمع‌ها و اجزاء سیستم جرقه را از نظر ترک، فرسودگی و هر نوع آسیب دیدگی بازدید و بررسی کنید.

## جلوگیری از یخ زدن قفل‌ها

برای جلوگیری از یخ زدن قفل‌ها، در سوراخ جای کلید آن‌ها، مایع ضد یخ یا گلیسیرین تزریق کنید. اگر قفل با یخ پوشانده شده است با تزریق مایع ضد یخ تأیید شده آن را یخ زدایی نمایید. اگر قفل از داخل یخ زده است، ممکن است بتوانید آن را بوسیله کلید گرم شده از قبل یخ زدایی کنید. با کلید گرم شده با احتیاط کار کنید تا از سوزاندن انگشتان خود جلوگیری نمایید.

## استفاده از ضد یخ آب داخل سیستم شیشه شوی

به آب داخل منبع شیشه شوی طبق دستورالعمل روی منبع محلول ضد یخ تأیید شده اضافه کنید. ضد یخ آب شیشه شوی، از تمام نمایندگی‌های مجاز شرکت کرمان موتور و بیشتر فروشگاه‌های قطعات یدکی قابل تهیه است. از اضافه کردن ضد یخ مایع خنک‌کننده موتور یا ضد یخ‌های دیگر به مایع شیشه شوی، به دلیل ایجاد صدمه به ظاهر خودرو اجتناب کنید.



## جلوگیری از یخ زدن ترمزدستی

تحت بعضی از شرایط، ترمزدستی می‌تواند در حالت درگیر بودن یخ بزند. احتمال وقوع این امر زمستانی بیشتر است، که برف یا یخ در اطراف یا نزدیک ترمزهای عقب انباشته شده باشد و یا اینکه ترمزها خیس باشند. اگر خطر یخ زدن ترمز دستی وجود داشت، زمانی که دسته دنده را در حالت پارک P قرار می‌دهید، ترمز دستی را موقتاً درگیر کرده و چرخ‌های عقب را با مانع مسدود کنید تا خودرو نتواند حرکت کند. سپس ترمزدستی را آزاد کنید.

## جلوگیری از تجمع یخ در زیر خودرو

در بعضی از شرایط، برف و یخ ممکن است در زیر گلگیرها انباشته شده و برای فرمان دادن و حرکت چرخ به چپ و راست ایجاد مزاحمت نماید. در هنگام رانندگی در زمستان‌های سخت که این اتفاق ممکن است رخ دهد، باید به‌طور مرتب زیر خودرو را بازدید نمایید. تا از حرکت آزاد چرخ‌های جلو به عقب و راست و حرکت اجزاء فرمان بدون مزاحمت هرگونه مانع، اطمینان حاصل کنید.

## همراه داشتن تجهیزات اضطراری

بسته به میزان بدی آب و هوا، شما باید تجهیزات اضطراری مناسب را به همراه داشته باشید. این موارد می‌تواند وسایلی چون زنجیر چرخ، تسمه، طناب یا زنجیر یدکش، چراغ قوه، تپانچه پرتاب منور اضطراری، شن، بیلچه، کابل‌های باتری به باتری، کاردک تمیز کردن شیشه، دستکش، پراچه یا لباس دراز کشیدن روی زمین، چادر خودرو، پتو و غیره را شامل شود.

## چیزی را در قسمت موتور قرار ندهید

قرار دادن اجسام در قسمت موتور می‌تواند باعث عملکرد نادرست موتو و احتراق شود چرا که این اشیا مانع از خنک شدن موتور می‌شوند. این آسیب‌ها تحت پوشش گارانتی شرکت تولید کننده نمی‌باشد.

## یدک کش خودرو (برای اروپا)

اگر می‌خواهید با خودروی خود یدک بکشید، ابتدا می‌بایست قوانین کشور خود در این خصوص را مورد بررسی قرار دهید. چرا که قواعد برای یدک کش‌ها، خودروها، یا سایر انواع تجهیزات مربوطه، متفاوت می‌باشد. برای کسب اطلاعات بیشتر در این خصوص از نمایندگی‌های مجاز شرکت کرمان موتور سؤال نمایید.

به یاد داشته باشید که یدک کشیدن متفاوت از رانندگی ساده با خودروی خودتان است. یدک کشیدن به معنی تفاوت در شرایط زندگی، دوام و میزان مصرف سوخت می‌باشد. یدک کشیدن موفق و ایمن نیازمند تجهیزات مناسب می‌باشد که باید به درستی مورد استفاده قرار گیرند. آسیب دیدگی خودروی شما ناشی از بدک کشیدن نامناسب تحت پوشش گارانتی شرکت سازنده خودرو نیست.

این بخش شامل بسیاری از موارد آزمایش شده و نکات مهم در زمینه یدک کشیدن و قواعد ایمنی مربوطه است. بسیاری از این موارد برای ایمنی شما و سایر سرنشینان، مهم هستند. این بخش را پیش از انجام عمل یدک کشیدن با دقت مطالعه نمایید.

### ⚠ خطر

موارد احتیاطی زیر را در نظر داشته باشید:

- اگر از تجهیزات مناسب استفاده نکنید و به شکلی مناسب رانندگی ننمایید، هنگام یدک کشیدن ممکن است کنترل خودرو را از دست بدهید. مثلاً اگر یدک بسیار سنگین باشد، ممکن است باعث کاهش قدرت ترمز شود. و در این حالت شما و سایر سرنشینان در خطر آسیب دیدگی جدی قرار دارید. تنها زمانی که تمام موارد این فصل را رعایت می‌کنید، اقدام به یدک کشیدن نمایید.
- پیش از یدک کشیدن مطمئن شوید که کل وزن یدک، GCW (وزن ناخالص مجموع)، GVW (وزن ناخالص خودرو)، GAW (وزن ناخالص محور) و بار زبانه یدک، همه در محدوده مورد نظر باشد.

### i اطلاعات - برای اروپا

- از نظر فنی حداکثر باری که می‌توان به محور عقب خودرو اضافه کرد نباید بیش از ۱۵ درصد و حداکثر جرم بار زده شده در خودرو نباید بیش از ۱۰ درصد یا ۱۰۰ کیلوگرم باشد، هر کدام که کمتر بود. در این شرایط از سرعت ۱۰۰ کیلومتر برای خودرو گروه M۱ و از سرعت ۸۰ کیلومتر در ساعت برای خودروی گروه N۱ عبور نکنید.
- وقتی خودرویی از گروه M۱ قصد یدک کشیدن دارد، بار اضافی تحمیل شده به کویلینگ خودرو، ممکن است حداکثر بار نسبی لاستیک را افزایش دهد ولی نه بیشتر از ۱۵ درصد. در این شرایط بیش از ۱۰۰ کیلومتر در ساعت رانندگی نکنید یا فشار باد لاستیک را حداقل ۰/۲ برابر بیشتر نمایید.

### در صورتی که تصمیم به کشیدن یدک دارید؟

- در اینجا چند نکته مهم در صورتی که تمایل به کشیدن یدک دارید، مطرح شده است:
    - از کنترل نوسانی استفاده نمایید. از عاملیت یدک کش مربوطه در این خصوص سؤال نمایید.
    - به منظور آب‌بندی خودرو و موتور در ۲۰۰۰ کیلومتر اولیه، از یدک کشیدن بپرهیزید. عدم اجرای این مورد ممکن است باعث ایجاد آسیب جدی به گیربکس شما خواهد شد.
    - هنگام ید کشیدن، جهت اطلاعات بیشتر و داشتن تجهیزات مورد نیاز، حتماً با نمایندگی مجاز شرکت کرمان موتور مشورت نمایید.
    - همیشه با سرعت متوسط (کمتر از ۱۰۰ کیلومتر در ساعت) برانید و از محدوده سرعت یدک‌کش عبور نکنید.
    - بر روی سربالایی طولانی از ۷۰ کیلومتر در ساعت یا حداکثر سرعت مجاز برای یدک‌کش، هر
- کدام که کمتر بود، عبور نکنید.
- محدودیت‌های وزنی و باری اعلام شده در صفحات بعد را با دقت در نظر داشته باشید.

## وزن یدک

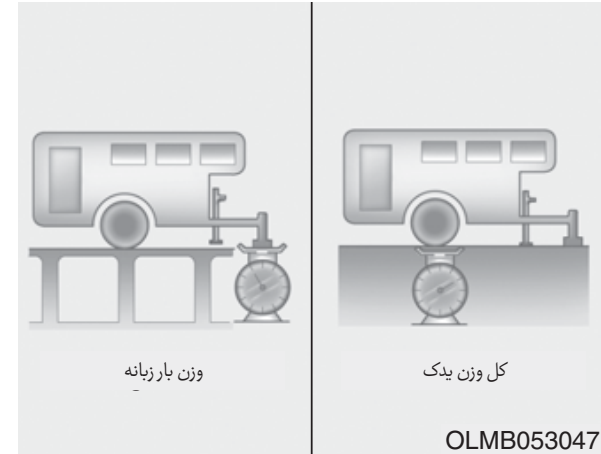

حداکثر وزن ایمن یک یدک چقدر است؟ نباید بیش از حداکثر وزن یدک همراه با ترمزهای آن باشد. اما همین مقدار نیز می‌تواند بسیار سنگین باشد. این بدین بستگی دارد که چگونه می‌خواهید از یدک استفاده نمایید. به عنوان مثال، سرعت، وضعیت، نوع جاده، دمای بیرون و اینکه هرچند وقت یکبار خودروی شما یدک‌کش می‌نماید، مهم است. وزن ایده‌آل یدک به هرگونه تجهیزات ویژه‌ای که در خودرو دارید نیز بستگی دارد.

وزن زبانه بخش مهمی از وزن است که بر وزن ناخالص خودرو (GVW) تأثیر می‌گذارد. وزن اعمالی

## بار زبانه

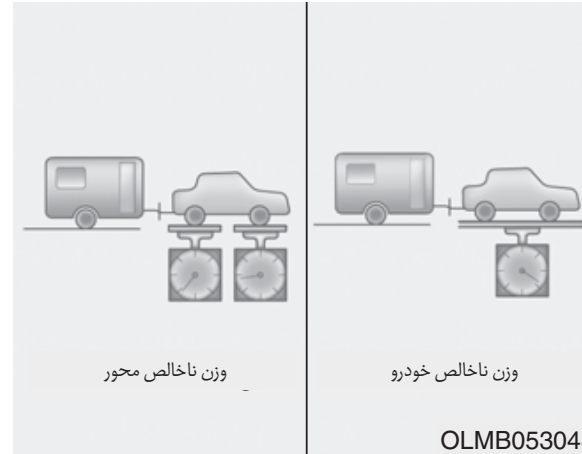

به زبانه یدک باید ۱۰٪ کل وزن یدک در محدوده وزن مجاز باشد.

بعد از بارگذاری یدک، یدک و زبانه را به طور جداگانه توزیع کنید تا اطمینان یابید که وزن در محدوده مجاز باشد. اگر صحیح نبود به سادگی با تغییر برخی موارد می‌توانید آن را اصلاح کنید.

## ⚠ خطر

موارد احتیاطی زیر را در نظر داشته باشید:

- هرگز یک یدک را با وزن بیشتر در قسمت عقب نسبت به جلو، بار نزنید. قسمت جلو می‌بایست حدود ۶۰ درصد بار را در خود جای داده باشد. قسمت عقب هم حدود ۴۰ درصد بار را شامل شود.
- هرگز از حدود وزن یدک و یدک‌کش عبور نکنید. بارگیری نامناسب می‌تواند باعث آسیب دیدگی خودرو و افراد شود. وزن‌ها را با باسکول‌های دقیق مورد بررسی قرار دهید.

## وزن و مسافت مرجع به هنگام کشیدن یدک

موتور بنزینی				مورد	
2.0MPI					
4WD		2WD			
A/T	M/T	A/T	M/T		
740	740	740	740	بدون سیستم ترمز	حداکثر وزن یدک کیلوگرم (پوند)
(1,631)	(1,631)	(1,631)	(1,631)		
1,600	1,900	1,600	1,900	با سیستم ترمز	
(3,527)	(4,189)	(3,527)	(1,189)		
100 (220)				حداکثر بار مجاز استاتیک روی کوپلینگ خودرو / کیلوگرم (پوند)	
995 (39,2)				فاصله توصیه شده از مرکز چرخ عقب تا نقطه کوپلینگ / میلیمتر (اینچ)	

M/T: گیربکس دستی

A/T: گیربکس اتوماتیک

## تجهیزات یدک کشیدن

### بست‌ها



### اطلاعات

داشتن تجهیزات مناسب در مورد بست‌ها بسیار مهم است. وزش باد جانبی، عبور کامیون‌های بزرگ و جاده‌های ناهموار، دلایلی هستند که شما می‌بایست بست‌های مناسب داشته باشید. در اینجا برخی از قواعد را مطرح می‌نماییم:

- آیا زمانی که می‌خواهید بست یدک را به خودرو متصل نمایید، می‌بایست سوراخی را در بدنه خودرو ایجاد نمایید؟ اگر مجبور هستید، پس از برداشتن بست‌ها، جای سوراخ‌ها به خوبی پر نمایید. اگر این کار را انجام ندهید، دی‌اکسیدکربن از آگزوز و همچنین کثیفی و آب وارد خودرو خواهد شد.

- سپرهای خودرو شما برای بست‌ها طراحی نشده‌اند. بست‌های موقتی یا موارد مشابه را به سپرها متصل ننمایید. تنها از بست‌های دارای فریم بدون اتصال به سپرها استفاده نمایید.
- تجهیزات مربوطه مناسب در نمایندگی مجاز شرکت کرمان موتور موجود می‌باشد.

## زنجیرهای ایمنی

همیشه می‌بایست بین خودروی خود و یدک زنجیر متصل نمایید. زنجیر ایمنی را از زیر زبانه یدک عبور دهید، بنابراین در صورت جدا شدن زبانه از بست، روی زمین نخواهد افتاد. دستورالعمل زنجیر ایمنی توسط سازنده یا سازنده یدک ارائه خواهد شد. از این دستورالعمل پیروی نمایید. همیشه یک مقدار فضا در نظر بگیرید تا بتوانید دور بزنید. هرگز اجازه ندهید که زنجیر ایمنی روی زمین کشیده شود.

- سوراخ قرار گرفته برای بست‌ها در دو طرف قسمت پایین پشت تایرهای عقب می‌باشد.
- پس از برداشتن کاور سمت چپ خودرو، یدک را متصل نمایید. پس از آن، کاور را در سر جای خود قرار دهید.

## ترمزهای یدک

اگر یدک مجهز به سیستم ترمز است، مطمئن شوید که مطابق با قوانین کشور بوده و به درستی نصب و مورد استفاده قرار می‌گیرد.

اگر حداکثر وزن یدک بیش از حداکثر وزن مجاز بدون نصب ترمزها می‌باشد، نیازمند ترمزهای خود بوده و این ترمزها می‌بایست مناسب باشند. از خواندن و اجرای دستورالعمل مربوط به ترمزها مطمئن شوید. تا بتوانید به خوبی آن‌ها نصب، تنظیم و نگهداری نمایید. به سیستم ترمز خود ضربه بزنید.

### ⚠ خطر

از یک یدک با ترمزهای خود استفاده نکنید، مگر اینکه کاملاً مطمئن باشید که به درستی سیستم ترمز را نصب کرده‌اید. این امر کار افراد بی تجربه نیست. از مرکز خدماتی با تجربه جهت انجام این کار استفاده نمایید.

## رانندگی با یدک

یدک کشیدن نیازمند میزان مشخصی تجربه است. پیش از رفتن به جاده‌های باز، می‌بایست یدک خود را بشناسید. خود را با راندن و ترمز گرفتن با بار اضافی سازگار نمایید. به یاد داشته باشید خودرویی که اکنون در حال راندن آن هستید، بزرگتر بوده و مانند خودروی خود شما نسبت به موارد مختلف عکس‌العمل نشان نمی‌دهد. پیش از شروع، بست و چارچوب یدک، زنجیر ایمنی، اتصالات الکتریکی، چراغ‌ها، لاستیک‌ها و ترمزها را بررسی نمایید.

در طول سفر، مطمئن شوید که بار به اندازه ایمن است و اینکه چراغ‌ها و ترمزها هنوز کار می‌کنند.

## مسافت

با خودروی جلویی خود با دو برابر طول خودرو در حالت بدون یدک فاصله بگیرید. این موضوع مانع از ترمز گرفتن شدید و چرخیدن ناگهانی می‌شود.

## عبور کردن

به هنگام یدک کشیدن نیازمند مسافت عبوری بیشتری هستید و به دلیل افزایش طول خودرو، می‌بایست مسافت بیشتری را طی نمایید تا به مسیر خود باز گردید.

## گرفتن فرمان

پایین‌ترین فرمان را با یک دست بگیرید. برای بردن یدک به سمت چپ، دست خود را به سمت چپ حرکت دهید و بالعکس. همیشه به آرامی این کار را انجام دهید و برای این کار از کسی کمک بگیرید.



## پیچیدن

وقتی با یک یدک می‌پیچید، نسبت به قبل دور بیشتری بگیرید. در این حالت خودرو با بوته‌ها، علائم رانندگی، شانه جاده، درخت‌ها و سایر اجسام برخورد نخواهد کرد. از مانور دادن ناگهانی بپرهیزید.

## علائم پیچیدن

وقتی در حال یدک کشیدن هستید، خودروی شما می‌بایست علائم متفاوت و بیشتری برای پیچیدن داشته باشد. فلش‌های سبز رنگ روی صفحه نمایشگر می‌بایست در هنگام تغییر مسیر و زدن راهنما، چشمک بزند. چراغ‌های یدک هم که به درستی متصل شده‌اند، می‌بایست به خوبی چشمک بزنند تا به سایر رانندگان در خصوص پیچیدن، تغییر مسیر و توقف اطلاع داده شود.

به هنگام یدک کشیدن، فلش‌های روی نشانگرها چشمک خواهد زد، حتی اگر چراغ‌های روی یدک سوخته باشد. بنابراین فکر می‌کنید که راننده‌ها پشت سر به خوبی این علائم را خواهند فهمید در حالی که این‌طور نیست. هر از چند گاهی مطمئن شوید که

چراغ‌های یدک به خوبی کار می‌کنند. همچنین هر بار پس از جدا کردن و اتصال دوباره سیم‌ها می‌بایست چراغ‌ها را بررسی نمایید.

### خطر

سیستم روشنایی یدک را مستقیماً به سیستم روشنایی خودرو متصل نکنید. از یراق آلات و سیم‌کشی مناسب و تأیید شده استفاده نمایید. عدم انجام این کار باعث آسیب دیدگی شخصی خواهد شد. برای مشاوره با نمایندگی مجاز شرکت کرمان موتور تماس بگیرید.

## رانندگی در سرازیری

برای پایین رفتن از یک مسیر، پیش از شروع سرعت را کم کرده و دنده را سنگین کنید. در غیر این صورت ممکن است مجبور به گرفتن ترمزهای پیاپی و در نتیجه داغ شدن ترمز و عدم کارایی آن شود

در این حالت دنده را سنگین کرده و سرعت را به ۷۵ کیلومتر در ساعت برسانید تا مانع از داغ شدن موتور و گیربکس شوید.

اگر یدک بیش از حداکثر وزن مجاز یدک بدون ترمز وزن داشته باشد و گیربکس شما اتوماتیک است، باید هنگام یدک کشیدن، دنده را روی D رانندگی قرار دهید.

رانندگی با یدک روی دنده D، مانع از داغ شدن گیربکس و کوتاه شدن عمر آن می‌شود.

## توجه

برای جلوگیری از داغ شدن موتور / یا گیربکس:

- به هنگام یدک کشیدن در سرازیری (زاویه بیش از ۶ درصد) به قسمت اندازه‌گیری دمای خنک کننده موتور توجه ویژه‌ای داشته باشید تا مطمئن شوید که موتور بیش از اندازه داغ نمی‌شود. اگر عقربه به H (داغ) رفت، در کمترین زمان ممکن آن را خاموش نمایید و اجازه دهید موتور درجا کار کند تا خنک شود. می‌توانید با خنک شدن موتور، دوباره ادامه دهید.
- بر اساس وزن یدک و میزان شیب در مورد سرعت تصمیم بگیرید.

## پارک کردن سرازیری

دهید.

۱. خودرو را به قسمت پارک ببرید.
۲. فرمان را به سمت راست سرازیری بچرخانید.
۳. دنده را در حالت P (برای گیربکس اتوماتیک) و خلاص (برای گیربکس دستی) قرار دهید.
۴. ترمزدستی را فعال کنید و خودرو را خاموش نمایید.
۵. پشت چراغ‌های خودرو، مانع قرار دهید.
۶. برای روشن کردن دوباره خودرو، ترمز را بگیرید، دنده را خلاص کنید، ترمزدستی را آزاد کنید و به آرامی ترمزها را رها کنید تا سنگینی یدک تشخیص داده شود.
۷. دوباره ترمزها و ترمزدستی را مورد استفاده قرار دهید.
۸. دنده را در موقعیت P (برای گیربکس اتوماتیک) یا دنده ۱ (وقتی خودرو روی سطح شیب‌دار قرار دارد) یا دنده عقب (وقتی خودرو رو به پایین قرار دارد) (برای خودروهای با گیربکس دستی) قرار دهید.
۹. خودرو را خاموش کرده و ترمزها را رها کنید، اما ترمز دستی را فعال کنید.

## ⚠️ خطر

برای جلوگیری از آسیب دیدگی جدی یا مرگ:

- قبل از فعال کردن ترمزدستی، از خودرو خارج نشوید. در صورت روشن بودن خودرو، ممکن است دچار حرکت ناگهانی شود. بدین صورت شما و دیگران ممکن است دچار آسیب دیدگی شوید.
- از پدال گاز رای نگه داشتن خودرو در سربالایی استفاده نکنید.

## آمادگی برای بیرون آمدن از پارک خودرو در سر بالایی

۱. در حالیکه دنده در موقعیت P (برای گیربکس اتوماتیک) و خلاص (برای خودروی دستی) قرار دارد، ترمز را گرفته و:
۲. موتور را استارت بزنید.
۳. خودرو را وارد دنده کنید.
۴. ترمزدستی را رها کنید.
۵. به آرامی پای خود را از روی ترمز بردارید.
۶. به آرامی رانندگی کنید تا سنگینی یدک توسط خودرو گرفته شود.
۷. توقف کنید و از کسی بخواهید که موانع تایر را بردارد.

## تعمیر و نگهداری در هنگام یدک کشیدن خودرو

- به هنگام یدک کشیدن، خودروی شما نیازمند سرویس در مقاطع زمانی کوتاه‌تری است. مواردی که باید به آن‌ها توجه شود، عبارتند از: روغن موتور، روغن گیربکس اتوماتیک، نرم کننده محور و مایع خنک کننده. شرایط ترمز هم از دیگر موارد مهم برای بررسی است. اگر می‌خواهد یدک به همراه خود ببرید، بررسی کردن این موارد پیش از سفر بسیار مهم خواهد بود. از تعمیر و نگهداری یدک و بست‌ها هم غافل نشوید. موارد نگهداری مربوط به یدک را در نظر داشته باشید و آن‌ها را انجام دهید. این کار را در ابتدای هر روز رانندگی انجام دهید. همه پیچ و مهره‌های بست می‌بایست محکم باشند.

## توجه

برای جلوگیری از آسیب رسیدن به خودرو:

- با توجه به وزن بیشتر به دلیل یدک کشیدن، ممکن است در روزهای گرم یا قرار گرفتن روی شیب، خودرو داغ کند. اگر نشانگر خنک کننده چنین موردی را نشان داد، سیستم تهویه مطبوع را خاموش کرده و خودرو را در محلی ایمن نگه دارید تا خنک شود.
- به هنگام یدک کشیدن روغن گیربکس اتوماتیک را بیشتر بررسی نمایید.
- اگر خودروی شما مجهز به تهویه مطبوع نیست، هنگام یدک کشیدن می‌بایست از یک فن برای بهبود عملکرد موتور استفاده نمایید.

## وزن خودرو

و برچسب روی درب خودرو به شما نشان می‌دهد که خودروی شما برای حمل چه میزان بار طراحی شده است: برچسب لاستیک‌ها و اطلاعات بارگیری و برچسب مشخصات.

قبل از بارگیری خودرو، با لغات و اصطلاحات زیر برتی تعیین نرخ وزن خودرو با استفاده از برچسب مشخصات و تأییدیه استاندارد خودرو، آشنا شوید.

### وزن خالص پایه

این وزن شامل وزن خالص خودرو همراه با وزن باک پراز سوخت و تمام تجهیزات استاندارد است. این وزن شامل وزن سرنشینان، بار یا تجهیزات اختیاری نمی‌باشد.

### وزن خالص خودرو

این وزن شامل وزن خودرو نو شما پس از تحویل گرفتن آن از عاملیت مجاز همراه با وزن تجهیزات متفرقه نصب شده بر روی آن است.

## وزن بار خودرو

این وزن به همه اوزان اضافه شده به وزن خالص پایه که وزن بار و تجهیزات اختیاری را نیز شامل است، گفته می‌شود.

### GAW (وزن ناخالص روی اکسل)

این وزن شامل مجموع اوزان قرار گرفته بر روی اکسل (جلو و عقب) شامل وزن ناخالص خودرو و وزن بارهای اضافه شده به آن است.

### GAWR (حد وزن ناخالص روی اکسل)

این وزن شامل حداکثر وزن مجاز قابل تحمل توسط هر اکسل (جلو یا عقب) می‌باشد. این ارقام بر روی برچسب تأییدیه استاندارد خودرو نشان داده شده‌اند. مجموع وزن روی هر اکسل نباید از GAWR تجاوز کند.

### GVW (وزن ناخالص خودرو)

این وزن شامل وزن خالص پایه همراه با وزن واقعی بار به علاوه وزن سرنشینان می‌باشد.

## GVWR (وزن ناخالص خودرو)

این وزن شامل حداکثر وزن مجاز خودروی کاملاً بارگیری شده (شامل وزن تمام تجهیزات اختیاری استاندارد، سرنشینان و بار) می‌باشد. GVWR بر روی برچسب شناسایی قرار گرفته در حاشیه کناری درب راننده (یا سرنشین جلو) نشان داده شده است.

## تجاوز از بار مجاز



خطر

مجموع وزن مجاز بار روی اکسل (GAWR) و مجموع وزن مجاز ناخالص خودرو (GAWR)، بر روی برچسب نصب شده بر روی درب راننده (یا سرنشین جلو)، درج شده است. تخطی از این اوزان می‌تواند باعث تصادف یا صدمه دیدن خودرو شود. قبل از قراردادن بار یا جای دادن نفر در خودرو، با وزن کردن می‌توانید وزن آن‌ها را تعیین کنید. با توجه و احتیاط از حمل بیش از اندازه بار خودداری کنید.

## فصل ششم - نحوه عملکرد در مواقع اضطراری

۴۷۱.....	گواهی انطباق جک	۴۵۶.....	بررسی فشار تایر	۴۴۸.....	فلاشر هشدار خطر
۴۷۲.....	یدک کشیدن	۴۵۷.....	سیستم نظارت فشار باد تایر	۴۴۸.....	شرایط اضطراری هنگام رانندگی
۴۷۲.....	خدمات یدک کش	۴۵۸.....	نشانگر موقعیت فشار کم باد تایر و نشانگر فشار باد تایر	۴۴۸.....	اگر موتور حین رانندگی خاموش شود
۴۷۳.....	قالب جدا شونده یدک کش	۴۵۸.....	نشانگر فشار کم باد تایر	۴۴۹.....	اگر موتور در تقاطع یا چهارراه خاموش شود
۴۷۴.....	یدک کشیدن اضطراری	۴۵۹.....	نشانگر عیب TPMS	۴۴۹.....	اگر حین رانندگی تایر پنچر شود
۴۷۶.....	لوازم اضطراری (در صورت مجهز بودن)	۴۵۹.....	(سیستم نظارت فشار باد تایر)	۴۵۰.....	اگر موتور استارت می خورد اما روشن نمی شود
۴۷۶.....	کپسول آتش نشانی	460.....	تعویض تایر با TPMS	۴۵۰.....	باتری به باتری
۴۷۶.....	کیت کمک های اولیه	۴۶۳.....	اگر تایر شما پنچر شده است	۴۵۰.....	اگر موتور روشن نمی شود
۴۷۶.....	شبرنگ مثلثی	۴۶۳.....	جک و ابزارها	۴۵۰.....	اگر موتور استارت نمی زند یا با تاخیر استارت می زند
۴۷۶.....	گیج فشار باد تایر (در صورت مجهز بودن)	۴۶۴.....	تعویض تایرها	۴۵۴.....	اگر موتور داغ می کند
		۴۷۰.....	برچسب جک	۴۵۶.....	سیستم نظارت بر فشار باد تایر (TPMS)

### فلاشر هشدار خطر

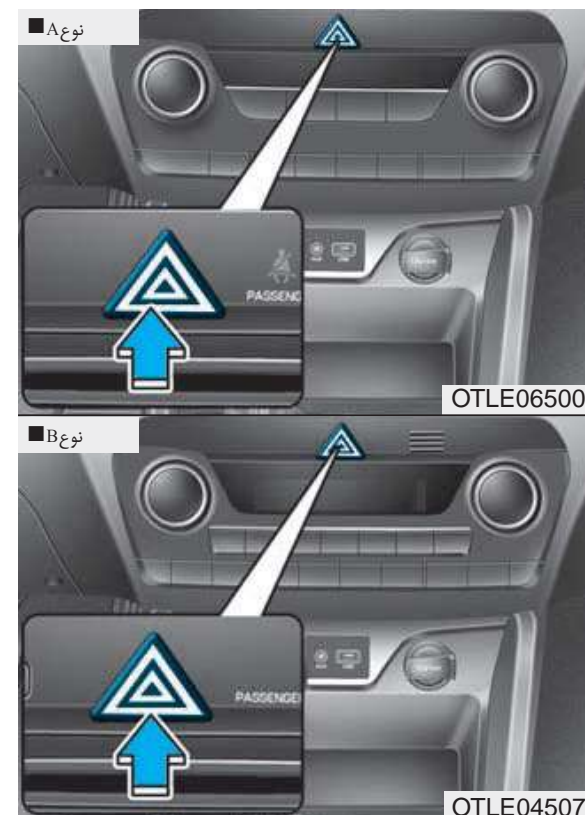

فلاشر هشدار خطر به عنوان اعلام کننده اخطار به سایر رانندگان جهت لحاظ کردن نهایت توجه، در زمان نزدیک شدن، سبقت گرفتن یا رد شدن از کنار خودروی شما عمل می‌نماید.

### شرایط اضطراری هنگام رانندگی

#### اگر موتور حین رانندگی خاموش شود

سرعت خود را کاهش داده و در خط مستقیم حرکت نمایید با دقت به کناره جاده و محل امنی حرکت نمایید.

فلاشر هشدار خطر خود را روشن نمایید.

سعی کنید موتور را مجددا روشن نمایید. اگر خودروی شما روشن نمی‌شود توصیه می‌شود با نمایندگی مجاز شرکت کرمان موتور تماس حاصل نمایید.

این ویژگی باید در زمان‌های اضطراری مانند تعمیر خودرو یا توقف در نزدیک لبه جاده مورد استفاده قرار گیرد.

به عنوان دکمه جستجوی اتوماتیک عمل خواهد نمود و تا زمان رها کردن اهرم به جستجو ادامه برای برای روشن و خاموش کردن فلاشر هشدار خطر، دکمه روشن فلاشر هشدار خطر را با قرار داشتن کلید استارت در هر وضعیتی فشار دهید. این دکمه در وسط پنل جلویی قرار دارد تمام چراغ‌های هشدار به طور همزمان روشن و خاموش خواهند شد خواهد داد.

فلاشر هشدار خطر در هر حالتی فارغ از روشن یا خاموش بودن خودرو عمل می‌نماید.

چراغ‌های راهنما زمانی که فلاشر هشدار روشن است، عمل نخواهد کرد.

### اگر موتور در تقاطع یا چهارراه خاموش شود

اگر موتور در تقاطع یا چهارراه خاموش شود، در صورتی که شرایط امن می باشد، دنده را به وضعیت N (خلاص) تغییر داده و خودرو را به مکان امنی هل دهید.

### اگر حین رانندگی تایر پنچر شود

اگر تایر در حین رانندگی پنچر شود:

- پای خود را از روی پدال گاز بردارید و همراه با حرکت مستقیم اجازه دهید سرعت خودرو کم شود. از ترمز کردن سریع یا تلاش برای هدایت خودرو به کنار جاده خودداری نمایید زیرا ممکن است موجب از دست دادن کنترل خودرو و در نتیجه تصادف می شود. زمانی که سرعت خودرو به حدی کاهش یافت که انجام این کار امن باشد، با دقت ترمز گرفته و خودرو را از لبه جاده دور کرده و در محل مطمئن و مسطحی پارک نمایید. اگر در بزرگراه با خطوط رفت و برگشت جدا شده هستید، در بخش میانی دو خط ترافیکی پارک نکنید.

- زمانی که خودرو متوقف شده است، دکمه فلاشر هشدار خطر را فشار دهید، دنده را به وضعیت P (پارک برای گیربکس اتوماتیک) یا خلاص (برای گیربکس دستی) تغییر داده و سوئیچ استارت را در وضعیت LOCK/OFF قرار دهید.

تمام سرنشینان را از خودرو پیاده نمایید. از پیاده شدن تمام سرنشینان از سمتی که عبور و مرور صورت نمی گیرد اطمینان حاصل نمایید.

در زمان تعویض تایر پنچر شده، دستورالعمل های ارائه شده در ادامه این بخش را دنبال کنید.



## اگر موتور روشن نمی‌شود

### اگر موتور استارت نمی‌زند یا با تاخیر استارت می‌زند

- از قرار گرفتن دنده در وضعیت N یا P (خلاص یا پارک برای خودرو با گیربکس اتوماتیک)، اگر خودرو با گیربکس اتوماتیک است، اطمینان حاصل نمایید. موتور تنها زمانی روشن می‌شود که دنده در وضعیت‌های N (خلاص) یا P (پارک) قرار دارد.
- اتصالات باتری را جهت اطمینان از تمیز و محکم بودن، بررسی نمایید.
- چراغ داخلی را روشن نمایید. اگر هنگام استارت زدن نور چراغ کم یا خاموش می‌شود، باتری خالی شده است.
- از هل دادن یا کشیدن خودرو برای روشن کردن آن خودداری کنید. این امر می‌تواند موجب آسیب به خودرو گردد. دستورالعمل "باتری به باتری" در این بخش را ملاحظه نمایید.

## ⚠ هشدار

هل دادن یا کشیدن خودرو ممکن است موجب افزایش فشار به مبدل کاتالیستی و در نتیجه خسارت به سیستم کنترل آلاینده‌گی گردد.

### اگر موتور استارت می‌خورد اما روشن نمی‌شود

- سطح سوخت را بررسی کرده و در صورت نیاز سوخت اضافه نمایید.

اگر موتور کماکان روشن نمی‌شود، توصیه می‌شود با نمایندگی مجاز شرکت کرمان موتور تماس حاصل نمایید.

## باتری به باتری

این عملیات می‌تواند در صورت انجام اشتباه خطرناک باشد. دستورالعمل باتری به باتری در این بخش را جهت جلوگیری از آسیب‌های جدی یا خسارت به خودرو دنبال کنید. اگر درباره نحوه صحیح باتری به باتری خودروی خود مطمئن نیستید، قویا توصیه می‌شود که انجام این کار را به متخصص خدمات یا خدمات یدک‌کش بسپارید.

- هیچوقت زمانی که کابل‌های باتری متصل است، سعی در شارژ کردن باتری ننمایید.
- سیستم استارت الکتریکی خودرو با ولتاژ بالا کار می‌کند. هیچ وقت این اجزا را زمانی که موتور روشن است یا دکمه روشن/خاموش در وضعیت ON قرار دارد، لمس نکنید.
- از تماس یا برخورد ترمینال‌های (+) و (-) کابل‌های باتری به باتری با یکدیگر جلوگیری نمایید زیرا ممکن است موجب جرقه شود.
- اگر با باتری یخ زده یا کم شارژ باتری به باتری ننمایید، ممکن است موجب ترکیدگی یا انفجار باتری گردد.

باتری‌های حاوی اسید سولفوریک هستند که به شدت خورنده می‌باشد. از تماس اسید با چشم، پوست یا لباس خود جلوگیری نمایید.



اگر اسید داخل چشم شما شده است، چشمان خود را حداقل به مدت ۱۵ دقیقه با آب تمیز شستشو داده و سریعاً جهت دریافت مراقبت‌های پزشکی اقدام نمایید.

اگر اسید روی پوست شما ریخته شده است، به صورت کامل محل را با آب بشویید. اگر احساس درد یا سوزش دارید، سریعاً جهت دریافت مراقبت‌های پزشکی اقدام نمایید.

- هنگام بلند کردن باتری با قاب پلاستیکی، فشار زیاد روی قاب آن ممکن است موجب نشی اسید گردد. باتری را با استفاده از نگهدارنده یا دست با گرفتن از گوشه‌های روبروی آن بلند کنید.

- از باتری به باتری کردن زمانی که باتری شما یخ زده است، خودداری کنید.

### ⚠️ اخطار

جهت جلوگیری از آسیب جدی یا مرگ برای شما یا افرادی که کنار ایستاده‌اند، همیشه هشدارهای احتیاطی زیر را زمانی که نزدیک یا با باتری کار می‌کنید دنبال نمایید:

همیشه زمان حمل باتری دستورالعمل‌ها را با دقت خوانده و دنبال نمایید.



از عینک‌هایی که جهت محافظت چشم در برابر پاشش اسید طراحی شده است، استفاده نمایید.



تمامی مواد آتش‌زا، جرقه یا دخیانیات را از باتری دور نگه دارید.



هیدروژن که همیشه در سلول‌های باتری وجود دارد، به شدت قابل احتراق بوده در صورت اشتعال ممکن است منفجر شود.



باتری‌ها را از دسترس کودکان دور نگه دارید.



## توجه

جهت جلوگیری از آسیب به خودروی شما:

- تنها از منبع تغذیه برق ۱۲ ولت (باتری یا سیستم باتری به باتری) برای باتری به باتری خودرو استفاده نمایید.
- از روشن کردن خودروی خود با هل دادن خودداری نمایید.

اطلاعات 

برای روشن کردن چراغ های جلو، سوئیچ باید در وضعیت ON باشد.

باتری که به درستی معدوم نشود، ممکن است برای محیط زیست و سلامت انسان مضر باشد. باتری را با توجه به قوانین و مقررات محلی خود معدوم کنید.



## مراحل باتری به باتری

۱. خودروها را نزدیک هم قرار دهید تا کابل های باتری به باتری اندازه باشند اما خودروها با یکدیگر تماس نداشته باشند.
۲. از حرکت فن یا هر جسم دیگری در محفظه موتور در تمام اوقات حتی زمانی که خودرو خاموش است خودداری نمایید.
۳. تمام دستگاه های الکتریکی مانند رادیو، چراغ، تهویه هوا و غیره را خاموش نمایید. خودرو را در وضعیت P (پارک برای گیربکس اتوماتیک) یا خلاص (برای گیربکس دستی) قرار داده و ترمز دستی را بکشید. هر دو خودرو را خاموش کنید.

کابل‌های باتری به باتری را برعکس ترتیب دقیق اتصال، قطع کنید:

۱. کابل باتری به باتری را از قطب منفی (-) مشکی خودروی خود جدا کنید (۴)
۲. طرف دیگر کابل را از قطب منفی (-) مشکی باتری یا شاسی خودروی کمکی جدا کنید (۳)
۳. کابل دوم را از قطب مثبت (+) قرمز باتری خودروی کمکی جدا کنید (۲)
۴. طرف دیگر کابل را از مثبت (+) قرمز باتری خود جدا کنید (۱)

از برخورد سر کابل‌ها با هر چیزی بجز قطب یا شاسی صحیح جلوگیری نمایید. از خم شدن روی باتری زمان برقراری ارتباط خودداری نمایید.

۸. موتور خودروی کمکی را روشن نمایید و بگذارید برای چند دقیقه با دور ۲۰۰۰ دور بر دقیقه کار کند، سپس خودروی خود را استارت بزنید.
- اگر خودروی شما پس از چند بار تلاش روشن نمی‌شود، ممکن است به سرویس نیاز داشته باشد. در این حالت لطفاً از خدمات تایید شده استفاده نمایید. اگر علت خالی شدن باتری شما نامشخص است، خودروی خود را توسط نمایندگی مجاز شرکت کرمان موتور بررسی نمایید.

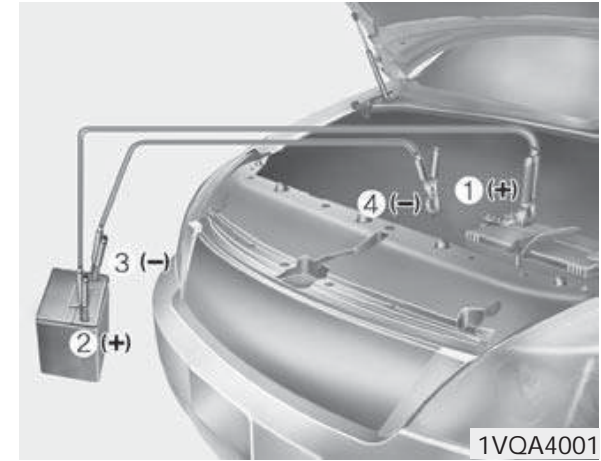

۴. کابل‌های باتری به باتری را در جهت صحیح که در تصویر نمایش داده شده، متصل نمایید. ابتدا یک گیره کابل را به قطب مثبت (+) قرمز باتری خودروی خود وصل کنید (۱)
۵. طرف دیگر کابل را به قطب مثبت (+) قرمز باتری خودروی کمکی وصل کنید (۲)
۶. کابل دوم را به قطب منفی (-) مشکی باتری یا شاسی خودروی کمکی وصل کنید (۳)
۷. طرف دیگر کابل را به قطب منفی (-) مشکی باتری یا شاسی خودروی خود وصل کنید (۴)

### اگر موتور داغ می‌کند



اگر درجه دما، افزایش دما را نشان می‌دهد، ممکن است موتور داغ کرده باشد و شما قطع برق خودرو یا شنیدن صدای بلند غرغر یا تق تق را تجربه نمایید در این صورت باید:

۱. به کنار جاده آمده و در صورت ایمن بودن شرایط توقف نمایید.
۲. دنده را در وضعیت P (پارک برای گیربکس اتوماتیک) یا خلاص (برای گیربکس دستی) قرار داده و ترمز دستی را فعال کنید. اگر سیستم تهویه مطبوع هوا روشن است آن را خاموش کنید.

۳. اگر مایع خنک‌کننده موتور از زیر خودرو یا بخار از درب موتور بیرون می‌آید، موتور را خاموش کنید. درب موتور را تا زمان توقف بیرون آمدن مایع خنک‌کننده موتور از زیر خودرو یا بخار از درب موتور باز نکنید. اگر مایع خنک-کننده یا بخاری مشاهده نمی‌شود، موتور را جهت اطمینان از عملکرد فن خنک‌کننده موتور روشن بگذارید. اگر فن عمل نمی‌کند، موتور را خاموش کنید.

### ⚠ خطر

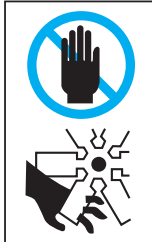

زمانی که موتور روشن است، دست، لباس‌ها و ابزار را از قطعات متحرک مانند فن خنک‌کننده و تسمه جهت جلوگیری از آسیب جدی دور نگه دارید.

۴. نشستی مایع خنک‌کننده از رادیاتور، شیلنگ یا زیر خودرو را بررسی کنید. (اگر تهویه هوا در حال کار بوده است، خروج آب سرد طبیعی است.)
۵. اگر مایع خنک‌کننده بیرون می‌آید، موتور را بلافاصله خاموش کنید و توصیه می‌شود که با نمایندگی مجاز شرکت کرمان موتور تماس حاصل نمایید.

## ⚠ خطر

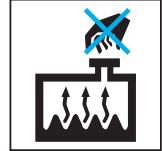

هیچوقت درب رادیاتور یا درپوش تخلیه را زمانی که موتور یا رادیاتور داغ است باز نکنید.

مایع خنک کننده داغ و بخار ممکن است تحت فشار پاشیده شده و موجب آسیب جدی شود.

موتور را خاموش کرده و تا سرد شدن موتور صبر نمایید. هنگام برداشتن درب رادیاتور به شدت مراقب باشید. پارچه ضخیمی را دور آن بپیچید و به آرامی در جهت عکس حرکت عقربه‌های ساعت تا اولین نگه دارنده بچرخانید. زمانی که فشار سیستم خنک کننده تخلیه می‌شود، عقب بایستید. زمانی که از تخلیه کامل فشار مطمئن شدید، با پارچه ضخیم درب را به سمت پایین فشار داده و به چرخاندن در جهت عکس حرکت عقربه‌های ساعت تا باز شدن کامل ادامه دهید.

.۶

اگر نمی‌توانید علت داغ کردن موتور را پیدا کنید، تا زمان برگشتن دمای موتور به دمای طبیعی صبر کنید. سپس اگر مایع خنک کننده کم شده است، با دقت خنک کننده را به مخزن اضافه نمایید تا سطح مایع خنک کننده بالاتراز علامت نصف مخزن باشد.

.۷

با احتیاط ادامه دهید و برای علائم بعدی داغ کردن هوشیار باشید. اگر داغ کردن مجددا اتفاق افتاد، توصیه می‌شود با نمایندگی مجاز شرکت کرمان موتور تماس حاصل نمایید.

## ⚠ خطر

- کاهش زیاد مایع خنک کننده نشانگر نشتی در سیستم خنک کننده است و توصیه می‌شود که سیستم توسط نمایندگی مجاز شرکت کرمان موتور بررسی گردد.
- زمانی که موتور بر اثر کاهش مایع خنک کننده داغ می‌کند، اضافه کردن ناگهانی خنک کننده ممکن است موجب ترک خوردن داخل موتور شود. جهت جلوگیری از آسیب، مایع خنک کننده موتور را به میزان کم و به آرامی اضافه نمایید.

سیستم نظارت بر فشار باد تایر (TPMS)



OTL065003



OTL045154L

- می‌توانید واحد فشار باد تایر را از حالت تنظیمات جلو داشبورد تغییر دهید.
- واحدهای psi , kpa, bar (به «حالت تنظیمات کاربر» در بخش ۲ مراجعه نمایید)

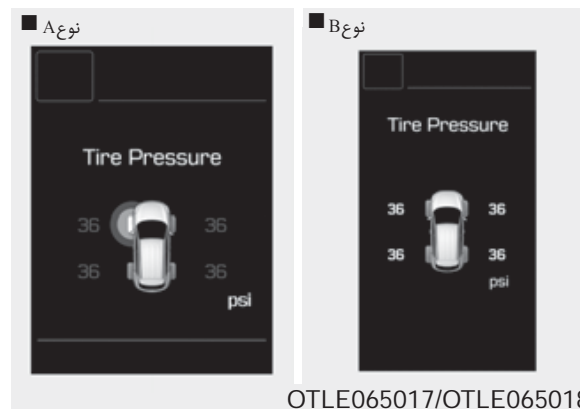

OTLE065017/OTLE065018

بررسی فشار تایر

- می‌توانید فشار تایر را در حالت اطلاعات در جلو داشبورد بررسی نمایید.
- به حالت "تنظیمات کاربر" در بخش ۲ مراجعه نمایید.
- اگر فشار تایرها زمانی که خودرو متوقف می‌شود نمایش داده نشود، پیام «Drive to Display» به معنای اینکه «رانندگی کنید تا نمایش داده شود» به نمایش در می‌آید. پس از شروع رانندگی فشار تایر را بررسی نمایید.

۱. نشانگر فشار کم بادی تایر/ نشانگر عیب TPMS
۲. نشانگر موقعیت فشار کم باد تایر و نشانگر فشار تایر (نمایش داده شده روی صفحه LCD)



## سیستم نظارت فشار باد تایر



باد شدن بیش از حد یا کمتر از حد می تواند عمر تایر را کاهش داده و کنترل خودرو را به صورت منفی تحت تاثیر قرار دهد و منجر به تخریب ناگهانی تایر و در نتیجه از دست دادن کنترل خودرو و تصادف می شود.

هر تایر، به علاوه زاپاس (در صورت مجهز بودن)، زمانی که سرد بوده و با توجه به اطلاعات توصیه شده که روی پلاکارد یا برچسب فشار باد قرار گرفته تنظیم شده است، باید به صورت ماهانه بررسی شود. (اگر خودروی شما دارای تایری با اندازه متفاوت از اندازه مشخص شده روی برچسب یا پلاکارد فشار باد تایر می باشد، باید فشار باد مناسب برای این تایرها را بررسی نمایید.)

به عنوان ویژگی ایمنی تکمیلی، خودروی شما به سیستم نظارت بر فشار باد تایر (TPMS) مجهز شده است که هنگام کم باد بودن یک یا چند تایر نشانگر مربوطه را روشن خواهد کرد. همچنین هنگامی که چراغ فشار کم باد تایر روشن می شود، باید هر چه

سریع-تر توقف کرده و تایرها را بررسی کنید و فشار آنها را به فشار مناسب تنظیم کنید. رانندگی با تایر کم فشار می تواند موجب گرم شدن بیش از حد تایر و در نتیجه نارسایی عملکرد تایر گردد. کم بودن فشار تایر همچنین کارایی سوخت و عمر عاچ تایر را کاهش می دهد و ممکن است کنترل خودرو و توانایی توقف آن را تحت تاثیر قرار دهد.

به یاد داشته باشید که TPMS جایگزین تعمیر و نگهداری مناسب تایرها نمی باشد و این وظیفه راننده است که فشار باد تایرها را در وضعیت مناسب نگهداری نماید حتی اگر فشار باد تایرها به حدی کم نشده باشد که چراغ نشانگر TPMS روشن گردد. خودروی شما همچنین به نشانگر اختلال TPMS مجهز شده است که زمانی که سیستم به درستی عمل نمی کند روشن می شود. نشانگر اختلال TPMS با نشانگر فشار کم باد تایر ترکیب شده است. زمانی که سیستم اختلالی را شناسایی نماید، نشانگر به مدت تقریباً یک دقیقه چشمک زده سپس به طور مستمر روشن می ماند. این ترتیب هنگام روشن شدن خودرو تا زمانی که اختلال وجود داشته باشد، ادامه خواهد یافت. زمانی که نشانگر اختلال روشن شود، سیستم

ممکن است به درستی قادر به شناسایی یا اعلام فشار کم باد تایر نباشد. اختلال TPMS ممکن است به دلایل مختلفی از جمله نصب یا تعویض یا دستکاری تایرها یا چرخ های خودرو که موجب جلوگیری از عملکرد صحیح سیستم TPMS می شود، اتفاق بیفتد. همیشه نشانگر اختلال TPMS را پس از تعویض یک یا چندین تایر یا چرخ خودرو جهت اطمینان از عدم جلوگیری تایر یا چرخ های جایگزین از عملکرد صحیح TPMS، بررسی نمایید.

## توجه

در صورت بروز هر یک از موارد زیر، توصیه می شود که سیستم توسط نمایندگی مجاز شرکت کرمان موتور بررسی گردد.

۱. هنگامی که دکمه روشن / خاموش در وضعیت ON قرار دارد یا خودرو روشن است، نشانگر فشار کم باد تایر / نشانگر عیب TPMS برای مدت ۳ ثانیه روشن نشود.
۲. نشانگر عیب TPMS پس از چشمک زدن به مدت تقریباً ۱ دقیقه روشن بماند.
۳. نشانگر موقعیت فشار کم باد تایر روشن بماند.



## نشانگر فشار کم باد تایر

## نشانگر موقعیت فشار کم باد تایر و نشانگر فشار باد تایر

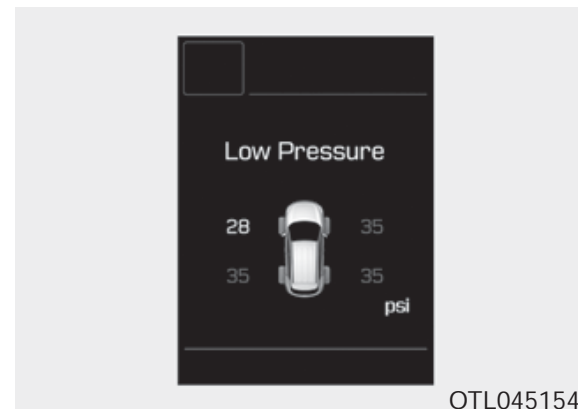

مسافت های توقف را پیش بینی نمایید. شما باید توقف کرده و تایرها را هر چه سریع تر بررسی نمایید. تایرها را به فشار مناسب درج شده روی پلاکارد خودرو یا برچسب فشار باد تایر نصب شده در پنل بیرونی ستون وسطی سمت راننده، تنظیم کنید. اگر ایستگاه خدماتی در دسترس نمی باشد یا اگر تایر قادر به نگهداری باد اضافه شده نیست، تایر کم باد را با تایر زاپاس تعویض نمایید.

اگر پس از تعویض تایر کم باد یا تایر زاپاس خودرو را بیش از ۱۰ دقیقه با سرعت بالای ۲۵ کیلومتر/ساعت برانید، اتفاق زیر ممکن است رخ دهد:

- نشانگر عیب TPMS ممکن است به مدت تقریباً ۱ دقیقه چشمک زده سپس روشن بماند به دلیل اینکه حسگر TPMS به تایر زاپاس متصل نشده است.

هنگامی که نشانگرهای اخطار سیستم نظارت بر فشار باد تایر روشن شده و پیام اخطار روی صفحه نمایش LCD جلو داشبورد نمایش داده شود، یک یا چند تایر دارای فشار باد کمی هستند. نشانگر موقعیت فشار باد کم تایر از طریق روشن کردن چراغ مربوط به تایر کم فشار، مشخص می نماید که کدام تایر دارای فشار باد کم است.

اگر نشانگر روشن شد، بلافاصله سرعت را کم کرده و از پیچیدن های سریع خودداری نموده و طولانی تر شدن

## توجه

تایر زاپاس به حسگر فشار باد تایر مجهز نمی باشد.

## هشدار

در زمستان یا هوای سرد، نشانگر فشار کم باد تایر چنانچه فشار باد تایر در هوای گرم با توجه به فشار باد توصیه شده تنظیم شده باشد، ممکن است روشن شود. این بدین معنا نیست که SMPT دچار اختلال شده است به دلیل اینکه کاهش دما موجب کم شدن فشار تایرها گردیده است.

زمانی که با خودروی خود از منطقه‌ای گرم به منطقه‌ای سرد یا از منطقه‌ای سرد به منطقه‌ای گرم رانندگی می‌نمایید یا دمای بیرون بیشتر یا کمتر است، باید فشار باد تایرها را بررسی و با توجه به فشار باد توصیه شده تنظیم نمایید.

## خطر

آسیب فشار باد کم

کاهش عمده فشار باد تایر خودرو را ناپایدار کرده و می‌تواند به از دست دادن کنترل و طولانی شدن مسافت ترمز منجر شود.

ادامه رانندگی با تایر کم فشار می‌تواند موجب گرم شدن بیش از حد تایر و نارسایی در کارایی آن گردد.



### نشانگر عیب TPMS (سیستم نظارت فشار باد تایر)

نشانگر اختلال TPMS پس از چشمک زدن به مدت تقریباً ۱ دقیقه هنگامی که مشکلی در سیستم نظارت بر فشار باد تایر باشد، روشن می‌ماند.

توصیه می‌شود سیستم توسط نمایندگی مجاز شرکت کرمان موتور بررسی گردد.

## توجه

اگر عیبی در TPMS وجود داشته باشد نشانگر موقعیت فشار کم باد تایر نمایش داده نخواهد شد حتی اگر خودرو تایری با فشار باد کم داشته باشد.

### تعویض تایر با TPMS

- نشانگر عیب TPMS ممکن است به مدت تقریباً ۱ دقیقه چشمک زده سپس روشن بماند به دلیل اینکه حسگر TPMS به تایر زاپاس متصل نشده است.

اگر تایر شما پنچر شده است، نشانگرهای فشار کم باد تایر و موقعیت آن روشن خواهد شد. توصیه می‌شود که سیستم توسط نمایندگی مجاز شرکت کرمان موتور بررسی گردد.

#### هشدار

هیچوقت از خدمات پنچرگیری برای تعمیر و یا افزایش فشار باد تایر استفاده نکنید زیرا ممکن است حسگر فشار تایر آسیب ببیند. در صورت استفاده از خدمات باید حسگر فشار تایر را تعویض نمایید.

هر چرخ به حسگر فشار تایر مجهز شده که داخل تایر و پشت سوپاپ نگهدارنده نصب شده است. شما باید از چرخ‌های سازگار با TPMS استفاده نمایید. توصیه می‌شود که تایرهای خود را توسط نمایندگی مجاز شرکت کرمان موتور سرویس نمایید.

اگر پس از تعویض تایر کم باد با تایر زاپاس خودرو را بیش از ۱۰ دقیقه با سرعت بالای ۲۵ کیلومتر/ساعت برانید، اتفاق زیر ممکن است رخ دهد:

#### هشدار

- نشانگر عیب TPMS ممکن است تقریباً ۱ دقیقه چشمک بزند و در صورتی که خودرو در اطراف کابل‌های برق یا فرستنده‌های رادیویی مانند ایستگاه‌های پلیس، سازمان‌های عمومی یا دولتی، ایستگاه‌های پخش، اماکن نظامی، فرودگاه‌ها یا برج‌های فرستنده و غیره باشد، روشن بماند. این امر می‌تواند با عملکرد طبیعی سیستم نظارت بر فشار باد تایر (TPMS) تداخل ایجاد نماید.
  - نشانگر عیب TPMS ممکن است به مدت تقریباً ۱ دقیقه چشمک زده و در صورتی که از زنجیر چرخ یا تجهیزات الکترونیک مانند لپ‌تاپ، شارژر موبایل، روشن‌کننده کنترل از راه دور یا مکان‌یابی یا غیره داخل خودرو استفاده شود، روشن بماند.
- این امر می‌تواند در عملکرد طبیعی سیستم نظارت بر فشار باد تایر (TPMS) تداخل ایجاد نماید.

### ⚠ خطر

#### حفاظت از TPMS

دستکاری، تغییر یا غیرفعال کردن اجزاء سیستم نظارت فشار باد تایر (TPMS) ممکن است با توانایی هشدار به راننده در شرایط فشار باد کم تایر و یا عیب TPMS تداخل ایجاد نماید. دستکاری، تغییر یا غیرفعال کردن اجزاء سیستم نظارت فشار باد تایر (TPMS) ممکن است گارانتی همان قسمت خودرو را لغو نماید.

### ⚠ خطر

#### TPMS

- TPMS نمی‌تواند در زمان وارد شدن صدمات وارده شدید و ناگهانی از عوامل خارجی مانند میخ یا اشیای دیگر به شما هشدار دهد.
- اگر هرگونه ناپایداری در خودرو حس نمودید، بلافاصله پای خود را از روی پدال گاز برداشته و به تدریج و با فشار کم ترمز گرفته و به آرامی خودرو را به مکان امنی خارج از جاده هدایت نمایید.

شما ممکن است تنها با نگاه کردن به تایر متوجه کم فشار بودن آن نشوید. همیشه از درجه فشار با کیفیت برای اندازه‌گیری فشار باد تایر استفاده نمایید. لطفاً توجه نمایید که تایری که داغ شده است (در اثر رانندگی) اندازه فشار بیشتری از تایر سرد (در حالت استراحت برای ۳ ساعت و رانندگی کمتر از ۱/۶ کیلومتر (۱ مایل) طی مدت زمان ۳ ساعت) خواهد داشت.

پیش از اندازه‌گیری فشار باد اجازه دهید تایر سرد شود. همیشه از سرد بودن تایر پیش از تنظیم فشار باد تایر به میزان توصیه شده، اطمینان حاصل نمایید.

تایر سرد به این معناست که خودرو باید برای ۳ ساعت در حالت استراحت باشد. و یا طی ۳ ساعت کمتر از ۱/۶ کیلومتر (۱ مایل) با آن رانندگی شده باشد.

**خطر** ⚠️

برای اروپا

- خودرو را دستکاری نکنید. ممکن است با ویژگی TPMS تداخل ایجاد نماید.
- چرخ‌های موجود در بازار دارای حسگر TPMS نمی‌باشند.
- برای ایمنی شما، توصیه می‌شود که قطعات یدکی را از نمایندگی مجاز شرکت کرمان موتور تامین کنید.
- اگر چرخ‌های موجود در بازار را استفاده نمودید، از حسگر TPMS که توسط نمایندگی مجاز شرکت کرمان موتور ارائه شده استفاده نمایید. اگر خودروی شما مجهز به حسگر TPMS نمی‌باشد یا TPMS به درستی عمل نمی‌کند، ممکن است در بازدیدهای دوره‌ای ارائه شده در کشورتان ناموفق باشید.
- 

تمام خودروهای فروخته شده در بازار اروپا طی دوره زیر باید به TPMS مجهز شده باشند.

- مدل جدید خودرو:  
۱ نوامبر ۲۰۱۲
- مدل فعلی خودرو:  
۱ نوامبر ۲۰۱۴ (با توجه به ثبت نام خودرو)



مهتره نگهدارنده پره‌دار را در جهت خلاف عقربه‌های ساعت بچرخانید تا تایر زاپاس را بیرون آورید.

تایر زاپاس را در همان محفظه با چرخاندن مهتره نگهدارنده پره‌دار در جهت حرکت عقربه‌های ساعت قرار دهید.

جهت جلوگیری از لق زدن ابزار و تایر زاپاس، آن‌ها را در مکان مناسب قرار دهید.

### جک و ابزارها



(۱) دسته جک

(۲) جک

(۳) آچار چرخ

جک، دسته جک و آچار چرخ در قسمت محفظه بار زیر درپوش جعبه بار قرار دارند.

جک تنها برای تعویض اضطراری چرخ تعبیه شده است.

### اگر تایر شما پنچر شده است

#### خطر ⚠️

تعویض تایر ممکن است خطرناک باشد. دستورالعمل‌های این بخش را هنگام تعویض تایر جهت کاهش خطر احتمالی آسیب جدی یا مرگ دنبال کنید.

#### هشدار ⚠️

در حین استفاده از دسته جک مراقب باشید که به درستی روی سطح صاف قرار گرفته باشد. سطح صاف انتهای جک دارای لبه‌های تیز بوده و ممکن است موجب بریدگی شود.



- همیشه جک را در موقعیت تعیین شده روی خودرو قرار داده و هیچ وقت برای پشتیبانی از جک روی سپر یا مکان-های دیگر خودرو قرار ندهید.
- خودرو را زمانی که روی جک قرار گرفته روشن نکنید.
- از باقی ماندن افراد داخل خودرو زمانی که روی جک قرار دارد جلوگیری نمایید.
- کودکان را از جاده و خودرو دور نگه دارید.

تعویض تایرها

**خطر**

خودرو می تواند از روی جک لیز خورده یا پایین بیفتد و موجب آسیب جدی یا مرگ برای شما یا افرادی که در اطراف هستند شود. هشدارهای احتیاطی ایمنی زیر را دنبال کنید:

- زیر خودرویی که روی جک قرار دارد نروید.
- هیچوقت در خط عبور و مرور اقدام به تعویض تایر نکنید. همیشه پیش از اقدام به تعویض تایر، خودرو را کاملا به بیرون از جاده و روی سطح صاف و سفت و به دور از ترافیک منتقل کنید. اگر نمی توانید سطح صاف و سفت پیدا کنید، جهت کمک با خدمات یدک کش تماس بگیرید.
- از استفاده از جک ارائه شده توسط خودرو اطمینان حاصل نمایید.



اگر باز کردن مهره نگهدارنده پره-دار با دست دشوار است، می توانید با استفاده از دسته جک آن را شل نمایید.

۱. دسته جک (۱) را داخل مهره نگهدارنده پره دار ببرید.
۲. مهره نگهدارنده پره دار را با دسته جک در جهت خلاف حرکت عقربه های ساعت بچرخانید.



OTL065013

۶. مهره چرخ را به ترتیب تصویر فوق با یک دور چرخاندن در خلاف جهت حرکت عقربه‌های ساعت شل نمایید اما هیچ یک از مهره‌ها را تا زمان بلند کردن تایر از روی زمین جدا نکنید.



OTL065012

۵. جلو و پشت تایرهای مخالف تایری را که تعویض می‌کنید به صورت روبرو مانع قرار دهید.

مراحل زیر را جهت تعویض تایر خودرو دنبال کنید:  
۱. روی سطح صاف و سفت پارک نمایید.

۲. دنده را به P (پارک، برای گیربکس اتوماتیک) یا خلاص (برای گیربکس دستی) تغییر دهید، ترمز دستی را بکشید و سوئیچ را در وضعیت LOCK/OFF قرار دهید.

۳. دکمه فلاشر هشدار خطر را فشار دهید

۴. آچار چرخ، جک، دسته جک و تایر زاپاس را از خودرو بیرون آورید.

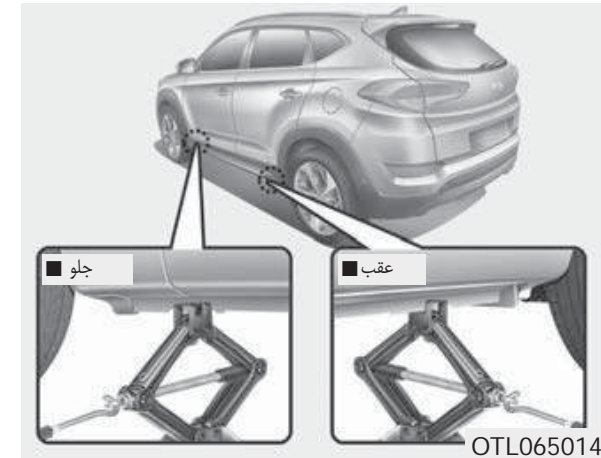

۷. جک را در محل تعیین شده جک زیر قاب و نزدیک تائیری که قصد تعویض آن را دارید قرار دهید. موقعیت قرارگیری جک صفحه‌هایی است که توسط دو دندان و دو گودی به بدنه جوش داده شده است. هیچ‌وقت جک را در جاهای دیگر یا قطعات دیگر خودرو قرار ندهید. ممکن است به قاب آب‌بندی جانبی آسیب برساند.



۸. دسته جک را داخل جک قرار داده و آن را در جهت حرکت عقربه‌های ساعت بچرخانید تا خودرو بالا آمده و تائیر از زمین جدا شود. از پایدار بودن خودرو روی جک اطمینان حاصل نمایید.

- ۹. مهره‌ها را توسط آچار چرخ شل کرده و توسط دست جدا نمایید. چرخ را بیرون آورده و روی زمین دور از راه بخوابانید. هرگونه خاک یا سنگریزه را از روی پیچ، سطح اتصال و چرخ پاک نمایید.
- ۱۰. تائیر زاپاس را روی پیچ قرار دهید.
- ۱۱. مهره‌ها را با انگشتان خود به نحوی که سمت کوچک‌تر مهره نزدیک به چرخ باشد، روی پیچ سفت نمایید.
- ۱۲. خودرو را توسط چرخاندن دسته جک در جهت خلاف حرکت عقربه‌های ساعت، پایین آورید.

**هشدار**

پیچ‌ها و مهره‌های خودروی شما از استاندارد متریک پیروی می‌کنند از نصب مجدد همان مهره‌ها در جای خود پس از تعویض تایر اطمینان حاصل نمایید. اگر باید مهره‌های خود را تعویض نمایید، از متریک بودن مهره‌ها جهت جلوگیری از آسیب به پیچ و اطمینان از درست بسته شدن آن اطمینان حاصل کنید. توصیه می‌شود که با نمایندگی مجاز شرکت کرمان موتور تماس حاصل نمایید.

اگر هر یک از تجهیزات شامل جک، مهره‌ها، پیچ یا سایر تجهیزات آسیب دیده یا در شرایط نامناسب است، از تعویض تایر خودداری کرده و جهت دریافت کمک تماس حاصل نمایید.

اگر درجه تایر دارید، فشار باد تایر را بررسی کنید (دستورالعمل‌های فشار باد تایر "تایرها و چرخ‌ها" در بخش ۸ را ملاحظه نمایید). اگر فشار کمتر یا بیشتر از حد توصیه شده باشد، به آرامی به نزدیک‌ترین ایستگاه خدمات رانندگی کرده و به فشار توصیه شده تنظیم نمایید. همیشه درپوش سوپاپ را پس از بررسی یا تنظیم فشار باد تایر مجدداً قرار دهید. اگر درپوش در جای خود قرار نگیرد، هوا ممکن است از تایر خارج شود. اگر درپوش سوپاپ را گم کردید، جایگزین آن را هر چه سریع‌تر خریداری و نصب نمایید. پس از تعویض تایرها، تایر پنچر شده را در جای خود محکم کرده و جک و ابزار را در مکان مناسب خود قرار دهید.

**توجه**

فشار باد تایر را هر چه سریع‌تر پس از نصب تایر زاپاس بررسی کنید. فشار باد تایر را به حد توصیه شده تنظیم کنید.



OTL065007

۱۳. آچار چرخ را جهت سفت کردن مهره‌ها به ترتیب نشان داده شده استفاده نمایید. هر مهره را مجدداً بررسی نمایید تا کاملاً سفت باشند. پس از تعویض تایرها، توصیه می‌شود هر چه سریع‌تر مهره‌ها توسط نمایندگی مجاز شرکت کرمان موتور به صورت مناسب سفت شوند. مهره‌ها باید به ۹ تا ۱۱ کیلوگرم. متر (۶۵ تا ۷۹ پوند) سفت شوند.

## استفاده از تایرهای زاپاس کوچک (در صورت مجهز بودن)

تایرهای زاپاس کوچک برای مواقع اضطراری طراحی شده است. با تایر زاپاس کوچک با دقت رانندگی کرده و همیشه هشدارهای احتیاطی را دنبال کنید.

**⚠ خطر**

- جهت جلوگیری از تخریب تایر زاپاس کوچک و از دست دادن کنترل و احتمال منجر شدن به تصادف:
- تایر زاپاس کوچک را تنها در مواقع اضطراری استفاده نمایید.
- هیچ وقت خودروی خود را با سرعت بیش از ۸۰ کیلومتر/ساعت (۵۰ مایل/ساعت) نرانید.
- وزن بیش از حد مجاز یا ظرفیت نمایش داده شده روی دیواره کناری تایر زاپاس کوچک، در خودرو قرار ندهید.
- از تایر زاپاس کوچک به طور مستمر استفاده نکنید. تایر اصلی را جهت جلوگیری از تخریب در کارایی تایر زاپاس کوچک، هر چه سریع تر تعمیر یا تعویض نمایید.

هنگامی که با تایر زاپاس کوچک نصب شده روی خودرو رانندگی می‌کنید:

- فشار باد تایر را پس از نصب تایر زاپاس کوچک بررسی نمایید. فشار تایر زاپاس کوچک باید kpa420(psi60) باشد.
- خودرو را زمانی که تایر زاپاس کوچک نصب شده است به کارواش اتوماتیک نبرید.
- تایر زاپاس کوچک را روی هیچ خودروی دیگری استفاده نکنید زیرا این تایر به صورت مخصوص برای خودروی شما طراحی شده است.
- عمر آج تایر زاپاس کوچک کوتاه تر از تایر معمولی است. تایر زاپاس کوچک خود را مرتباً بررسی نمایید و تایرهای استفاده شده را با نمونه هم اندازه و طراحی شده برای همان چرخ جایگزین نمایید.
- از استفاده کردن بیش از یک تایر زاپاس کوچک به طور همزمان خودداری کنید.
- زمانی که تایر زاپاس کوچک استفاده می‌شود از یدک کشیدن خودرو خودداری کنید.

## توجه

زمانی که تایر اصلی و چرخ، تعمیر و مجدداً روی خودرو نصب شد. مهره باید به درستی سفت گردد. گشتاور سفت کردن صحیح ۹ تا ۱۱ کیلوگرم. متر (۶۵ تا ۷۹ پوند. فوت) می باشد.

## هشدار

جهت جلوگیری از آسیب به تایر زاپاس کوچک و خودروی شما:

- با توجه به شرایط جاده جهت جلوگیری از خطرات مانند دست اندازها یا خاک و شن به اندازه کافی آهسته برانید.
- از رانندگی روی موانع خودداری کنید. قطر تایر زاپاس کوچک کمتر از تایرهای معمولی است و تماس با زمین را تقریباً ۲۵ میلیمتر (اینچ) کاهش می دهد.
- از استفاده زنجیر چرخ روی تایر زاپاس کوچک خودداری نمایید. زیرا به دلیل اندازه کوچک تر، زنجیر چرخ به درستی محکم نخواهد شد.
- از تایر زاپاس کوچک روی چرخ های دیگر همچنین تایرهای معمولی، تایرهای برفی، کاورهای چرخ یا رینگ های باریک استفاده نکنید.

برچسب جک

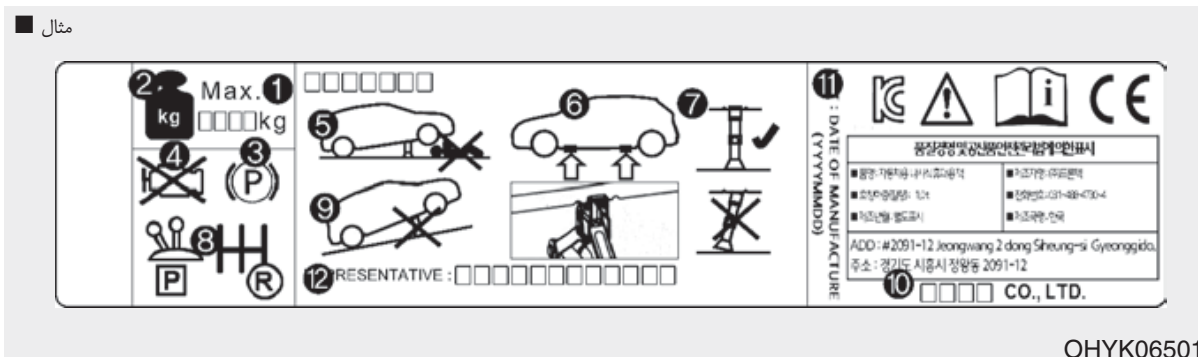

OHYK065011

۱. نام مدل
۲. حداکثر بار مجاز
۳. هنگام استفاده از جک، ترمز دستی را بکشید.
۴. هنگام استفاده از جک، موتور را خاموش کنید.
۵. هنگامی که خودرو روی جک است زیر خودرو
۶. مکان‌های تعبیه شده زیر شاسی
۷. زمان پشتیبانی از خودرو، صفحه پایه جک باید زیر نقطه بالابر صاف باشد.
۸. دنده را به دنده عقب برای خودروهای با گیربکس دستی یا به وضعیت P برای خودروهای با گیربکس اتوماتیک تغییر دهید.
۹. جک باید روی زمین صاف و سفت استفاده شود.
۱۰. تولیدکننده جک
۱۱. تاریخ تولید
۱۲. شرکت ارائه‌کننده و آدرس



## گواهی انطباق جک



### EC Declaration of Conformity according to EC Machinery Directive 2006/42/EC

We, **FRONTEC CO., LTD.**

**2091-12 Jeongwang 2(i)-dong Siheung-si Gyeonggi-d ,Korea**

declare under our sole responsibility that the product

**Product : JACK-ASSY**

**Type Designation(s) : 1200KG, 1000KG, 800KG, 700KG, 500KG**

**Serial No. : N/A (prototype)**

**Year of Manufacture : 2013**

to which this declaration relates is in conformity with the following standard(s) or other normative document(s);

EN ISO12100 (2010)	Safety of machinery - General principles for design – Risk assessment and risk reduction
EN 1494/A1 (2006)	Mobile or movable jacks and associated lifting equipment

following the provisions of Directive(s);

2006/42/EC	Directive on the approximation of the laws of Member States relating to machinery (OJ L157 Jun, 9, 2006)
------------	--

Siheung-si Gyeonggi-d ,Korea / 15.07.2013 **SOO HONG, MIN** President   
(Place and date of issue)/(Name and signature or equivalent making of authorized person)

\* T.C.F Compiling Location:

- Address: PRIBORSKA 280, 739 42 FRYDEK MISTEK, CHLEBOVICE, CZECH REPUBLIC
- Team: Purchase team
- Company name: HANWHA L&C CZECH s.r.o

## یدک کشیدن

### خدمات یدک کش

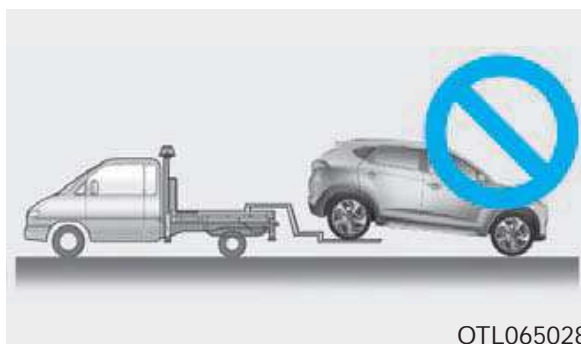
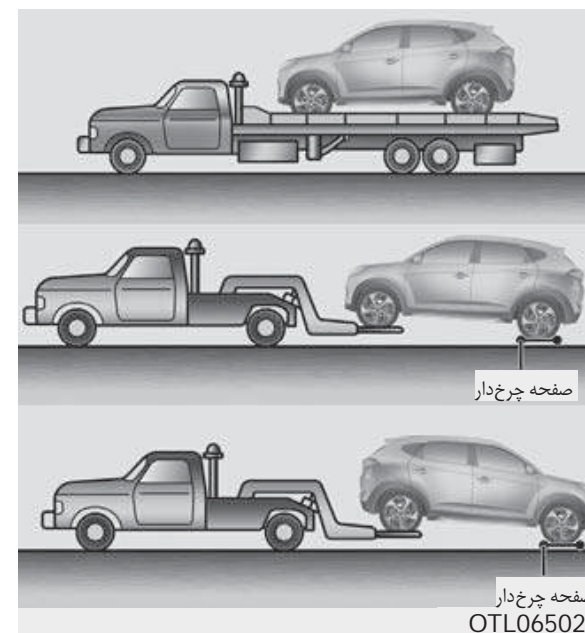

#### ⚠ هشدار

- خودرو را با چرخ‌های جلوی روی زمین یدک نکشید زیرا ممکن است به خودرو آسیب وارد نماید.
- خودرو را با تجهیزات قلاب و زنجیر یدک نکشید. از بلندکننده چرخ یا تجهیزات کفی استفاده کنید.

یدک کشیدن خودرو با قرار گرفتن چرخ‌های عقب روی زمین (بدون صفحه چرخ‌دار) و چرخ‌های جلو بدون تماس با زمین قابل قبول است. اگر هر یک از چرخ‌ها یا اجزاء سیستم تعلیق آسیب دیده باشد یا خودرو با چرخ‌های جلوی روی زمین یدک کشیده شود، از صفحه چرخ‌دار زیر چرخ‌های جلو استفاده نمایید.

هنگامی که توسط شرکت‌های خدمات یدک‌کش کامیونی یدک کشیده می‌شود و صفحه چرخ‌دار استفاده نشود، همیشه باید جلوی خودرو و نه پشت خودرو بلند شود.

برای خودروهای چهارچرخ متحرک، باید توسط بلندکننده چرخ و صفحه چرخ‌دار یا تجهیزات کفی که تمام چرخ‌ها روی زمین نباشد، یدک کشیده شود.

#### ⚠ هشدار

خودروی چهار چرخ متحرک هیچ‌وقت نباید با چرخ‌های روی زمین یدک کشیده شود. این امر ممکن است موجب آسیب جدی به گیربکس یا سیستم 4WD شود.

اگر یدک‌کشیدن اضطراری مورد نیاز است، توصیه می‌شود که آن را توسط نمایندگی مجاز شرکت کرمان موتور یا شرکت‌های خدمات یدک‌کش کامیونی انجام دهید. بلند کردن صحیح و مراحل صحیح یدک‌کشیدن جهت جلوگیری از آسیب به خودروی شما ضروری است. استفاده از صفحه چرخ‌دار یا کفی توصیه می‌گردد.

### قلاب جدا شونده یدک کش

۱. درب عقب را باز نمایید و قلاب یدک کش را از جعبه ابزار بیرون آورید.
۲. درپوش سوراخ را با فشار دادن بخش پایینی آن روی سپر جلو بیرون آورید.
۳. قلاب یدک کش را با چرخاندن آن در جهت حرکت عقربه های ساعت داخل سوراخ تا زمان محکم شدن آن، نصب کنید.
۴. قلاب یدک کش را پس از استفاده جدا کرده و درپوش را در جای خود بگذارید.

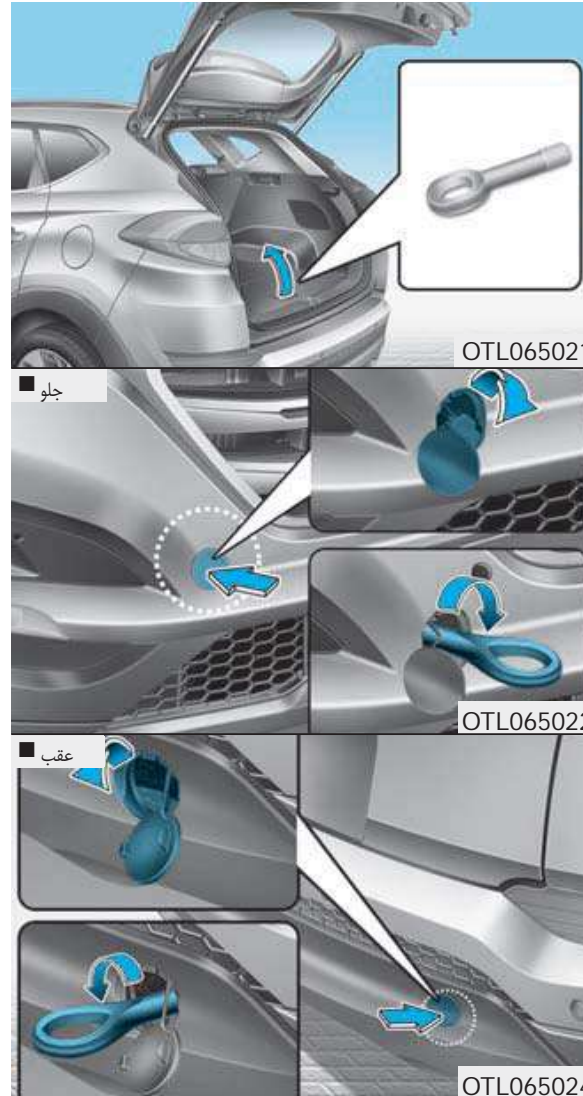

### ⚠ خطر

اگر خودروی شما به حسگر چپ کردن مجهز می باشد، در هنگام یدک کشیدن باید سوئیچ استارت را در وضعیت LOCK/OFF یا ACC قرار دهید. اگر حسگر چپ کردن چنین شرایطی را شناسایی نماید، حسگر برخورد از بغل ممکن است کیسه هوای پرده ای را باز کند.

در زمان یدک کشیدن خودروی شما در شرایط اضطراری بدون استفاده از صفحه چرخ دار:

۱. سوئیچ را در وضعیت ACC قرار دهید.

۲. دنده را در وضعیت N (خلاص) قرار دهید.

۳. ترمز دستی را آزاد کنید.

### ⚠ هشدار

قرار ندادن دسته دنده در وضعیت N (خلاص) ممکن است موجب آسیب به گیربکس گردد.

### یدک کشیدن اضطراری

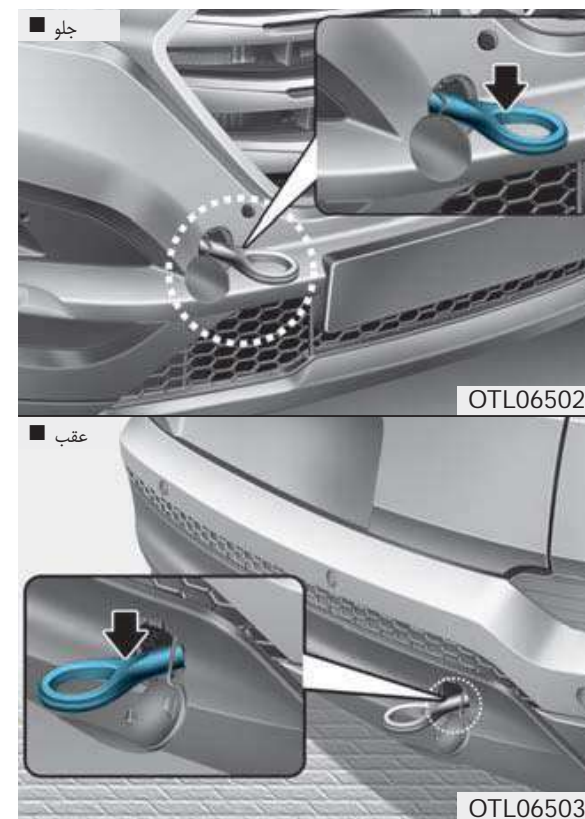

بردارید زیرا کارایی سیستم ترمز کاهش می یابد.  
 تلاش بیشتری برای فرمان دادن مورد نیاز خواهد بود زیرا سیستم فرمان برقی غیرفعال خواهد بود.  
 خودروی سنگین تر از خودروی خود را جهت یدک کشیدن خودرویتان استفاده کنید.  
 رانندگان هر دو خودرو باید به صورت مرتب با هم در تماس باشند.  
 پیش از یدک کشیدن اضطراری، قلاب را برای شکسته یا آسیب دیده بودن بررسی نمایید.  
 کابل یدک کشیدن یا زنجیر را به صورت ایمن به قلاب ببندید.  
 نیروی ناگهانی به قلاب وارد نکنید، نیرو باید به صورت یکنواخت و ثابت وارد گردد.

نمی باشد، خودروی شما می تواند به صورت موقتی توسط کابل یا زنجیر محکمی به قلاب یدک کش در جلوی (یا پشت) خودرو بسته شود.

هنگامی که خودرو را با استفاده از کابل یا زنجیر یدک می کشید به شدت مراقب باشید. راننده ای باید در خودرو جهت فرمان دادن و ترمز گرفتن حضور داشته باشد.

یدک کشیدن در این شرایط تنها باید در جاده هایی با سطوح سخت برای مسافت کوتاه و سرعت کوتاه صورت پذیرد. همچنین چرخ ها، محورها، فرمان و ترمزها باید در شرایط خوبی قرار داشته باشند.

همیشه هشدارهای احتیاطی یدک کشیدن اضطراری را دنبال کنید:

- سوئیچ را در وضعیت ACC قرار دهید تا فرمان قفل نباشد.

- دنده را در وضعیت N (خلاص) قرار دهید

- ترمز دستی را آزاد کنید.

- پا را فشار بیش از حد طبیعی از روی پدال ترمز

اگر یدک کشیدن مورد نیاز است، توصیه می شود که این کار توسط نمایندگی مجاز شرکت کرمان موتور یا شرکت خدمات یدک کش کامیونی صورت پذیرد.

اگر خدمات یدک کش در شرایط اضطراری در دسترس

### هشدار ⚠️

جهت جلوگیری از آسیب به خودروی خود و تجهیزات خودرو هنگام یدک کشیدن:

- همیشه هنگام یدک کشیدن مستقیم به سمت جلو بکشید. از کنار یا با زاویه نکشید.
- از قلاب‌های یدک‌کش برای بیرون آوردن خودرو از گل، شن و ماسه یا سایر شرایطی که خودرو نمی‌تواند توسط نیروی خود بیرون آید، استفاده نکنید.
- زمانی که یدک کشیده می‌شوید جهت جلوگیری از آسیب جدی به گیربکس اتوماتیک، سرعت خودرو را به ۱۵ کیلومتر/ساعت (۱۰ مایل/ساعت) محدود کرده و کمتر از ۱/۵ کیلومتر (۱ مایل) رانندگی کنید.

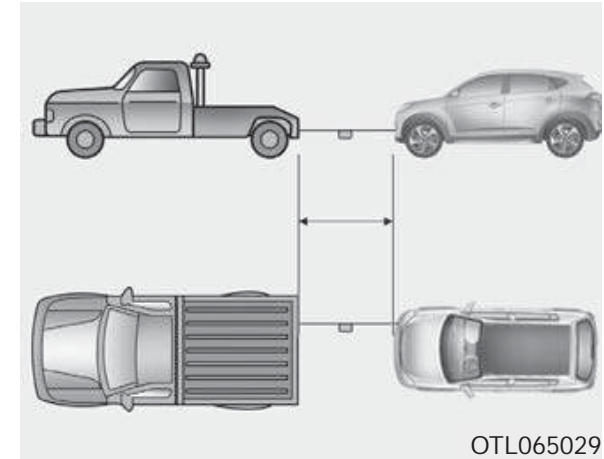

- از کابل یا زنجیر یدک‌کش با طول کوتاه‌تر از ۵ متر (۱۶ پا) استفاده نمایید. یک پارچه سفید یا قرمز (حدود ۳- سانتیمتر (۱۲ اینچ) در عرض) در وسط کابل یا زنجیر برای سهولت در دیده شدن ببندید.
- با دقت رانندگی کنید تا کابل یا زنجیر یدک‌کش در حین یدک کشیدن سفت باشد.
- پیش از یدک کشیدن، زیر خودروی خود را برای عدم نشستی روغن گیربکس اتوماتیک کنترل کنید. در صورت وجود نشستی در گیربکس اتوماتیک از تجهیزات کفی یا صفحه چرخ‌دار استفاده شود.



## لوازم اضطراری (در صورت مجهز بودن)

خودروی شما به لوازم اضطراری مجهز شده است تا به شما در واکنش در شرایط اضطراری کمک نماید.

### کپسول آتش نشانی

اگر آتش کوچکی ایجاد شده و شما می‌دانید چگونه از آتش خاموش کن استفاده نمایید، مراحل زیر را به دقت دنبال کنید.

۱. پین امنیتی در بالای کپسول آتش خاموش کن که از فشار دادن تصادفی دسته جلوگیری می‌نماید را بیرون آورید.

۲. شیلنگ نازل را به سمت منبع آتش نشانه بگیرید.

۳. با فاصله حداقل ۲/۵ متر (۸ پا) دورتر از آتش ایستاده و دسته را جهت خروج مواد فشار دهید. اگر دسته را رها کنید مواد متوقف می‌گردد.

۴. شیلنگ نازل را به سمت عقب و جلوی منبع آتش تکان دهید. پس از اینکه به نظر می‌رسد

آتش خاموش شده است، با دقت نظارت نمایید زیرا ممکن است مجدداً روشن گردد.

### کیت کمک‌های اولیه

لوازمی جهت ارائه کمک‌های اولیه مانند قیچی، بانداز و نوارهای چسب‌دار و غیره تعبیه شده است.

### شبرنگ مثلثی

شبرنگ مثلثی را جهت اعلام هشدار به خودروهایی که نزدیک می‌شوند، در زمان‌های اضطراری مانند توقف خودرو در کنار جاده بر اثر مشکلات، در جاده قرار دهید.

### گیج فشار باد تایر (در صورت مجهز بودن)

تایرها به صورت طبیعی در اثر استفاده روزانه هوای خود را از دست می‌دهند و شما ممکن است به صورت دوره‌ای نیاز به افزایش باد تایر داشته باشید و این امر معمولاً نشان‌دهنده تایر پنچر نمی‌باشد. همیشه فشار باد تایر را زمانی که تایر سرد است بررسی نمایید زیرا فشار تایر را افزایش دما افزایش می‌یابد.

جهت بررسی فشار باد تایر موارد زیر را دنبال کنید:

۱. درپوش والف که در لبه تایر قرار گرفته را باز کنید.

۲. درجه را به سمت والف تایر فشار داده و نگه دارید. کمی هوا در ابتدا خارج می‌شود و چنانچه درجه را به درستی و محکم فشار ندهید، هوای بیشتری خارج خواهد شد.

۳. فشار محکم و عدم نشت هوا درجه را فعال خواهد کرد.

۴. فشار باد تایر را از روی درجه بخوانید تا از کم یا زیاد بودن فشار اطلاع حاصل کنید.

۵. فشار تایر را به اندازه مشخص شده تنظیم نمایید. به "تایرها و چرخ‌ها" در بخش ۸ مراجعه نمایید.

۶. درپوش والف را در جای خود قرار دهید.

## فصل هفتم - نگهداری

۴۸۸.....	مایع خنک‌کننده موتور.....	۴۸۶.....	تسمه‌های موتور.....	۴۸۰.....	نمای تصویر بیرون خودرو.....
۴۸۸.....	روغن گیربکس اتوماتیک (در صورت مجهز بودن).....	۴۸۶.....	فیلتر سوخت (کارتریج).....	۴۸۱.....	امور سرویس و تعمیر و نگهداری.....
۴۸۹.....	روغن گیربکس دستی (در صورت مجهز بودن).....	۴۸۶.....	لوله‌های سوخت‌رسانی، شیلنگ‌های سوخت-رسانی و اتصالات آن‌ها.....	۴۸۱.....	مسئولیت‌های مالک خودرو.....
۴۸۹.....	شیلنگ‌ها و لوله‌های ترمز.....	۴۸۶.....	شیلنگ بخار و درب باک سوخت.....	۴۸۱.....	هشدارهای احتیاطی تعمیر و نگهداری مالک.....
۴۸۹.....	روغن ترمز/ کلاچ (در صورت مجهز بودن).....	۴۸۷.....	شیلنگ‌های تهویه محفظه میل لنگ.....	۴۸۱.....	امور تعمیر و نگهداری قابل انجام توسط مالک خودرو.....
۴۸۹.....	ترمز دستی.....	۴۸۷.....	فیلتر هوا.....	۴۸۳.....	سرویس دوره‌ای توسط مالک خودرو.....
۴۸۹.....	دیسک‌ها، لنت‌ها، کالیپرهای دیسک‌های ترمز.....	۴۸۷.....	شمع‌ها (برای موتور بنزینی).....	۴۸۶.....	شرح موارد جدول سرویس دوره‌ای.....
۴۸۹.....	پیچ‌های بستن سیستم تعلیق.....	۴۸۸.....	سیستم خنک‌کننده.....	۴۸۶.....	روغن موتور و فیلتر.....



۵۰۹.....	مواردی که باید دوباره تنظیم شوند.....	۴۹۸.....	بازدید ترمزدستی.....	۴۸۹.....	جعبه فرمان، اتصالات و گردگیری‌های سیبک طبق پایین.....
۵۱۰.....	تایرها و چرخ.....	۴۹۹.....	تعویض کارتريج فيلتر سوخت.....	۴۸۹.....	پلوس‌ها و گردگیرها.....
۵۱۰.....	مراقبت از تایرها.....	۵۰۰.....	فیلتر هوا.....	۴۹۰.....	روغن موتور.....
۵۱۰.....	فشار باد تایر سرد توصیه شده.....	۵۰۰.....	تعویض فیلتر هوا.....	۴۹۰.....	بازدید ارتفاع سطح روغن موتور.....
۵۱۲.....	بازدید و فشار باد تایر.....	۵۰۲.....	فیلتر هوای کابین.....	۴۹۰.....	تعویض روغن موتور و فیلتر روغن.....
۵۱۲.....	نحوه بازدید.....	۵۰۲.....	بازدید و بررسی فیلتر.....	۴۹۱.....	مایع خنک‌کننده موتور.....
۵۱۳.....	تعویض چرخشی تایرها.....	۵۰۲.....	تعویض فیلتر.....	۴۹۲.....	بازدید سطح مایع خنک‌کننده موتور.....
۵۱۴.....	تنظیم فرمان و بالانس چرخها.....	۵۰۳.....	تیغه‌های برف پاک‌کن.....	۴۹۲.....	تعویض مایع خنک‌کننده موتور.....
۵۱۴.....	تعویض تایر.....	۵۰۳.....	بازدید تیغه.....	۴۹۵.....	روغن ترمز/ کلاچ (در صورت مجهز بودن).....
۵۱۶.....	تعویض رینگ.....	۵۰۳.....	تعویض تیغه‌های برف پاک‌کن شیشه.....	۴۹۶.....	بازدید و کنترل سطح روغن ترمز.....
۵۱۶.....	کشش (اصطکاک و چسبندگی به جاده) تایر.....	۵۰۶.....	باتری.....	۴۹۸.....	مایع شیشه‌شوی.....
۵۱۶.....	تعمیر و نگهداری تایر.....	۵۰۶.....	برای بهترین بهره‌وری باتری.....	۴۹۸.....	بازدید سطح مایع شیشه‌شوی.....
۵۱۶.....	مندرجات روی دیواره تایر.....	۵۰۸.....	برچسب ظرفیت باتری.....	۴۹۸.....	ترمزدستی.....
۵۰۸.....	نسبت ابعاد به ارتفاع کم تایر (در صورت موجود.....)	۵۰۸.....	شارژ مجدد باتری.....		

۵۶۷.....	مراقبت از داخل خودرو.....	۵۲۱.....	بودن).....
۵۶۹.....	سیستم کنترل آلاینده‌گی.....	۵۲۲.....	فیوزها.....
۵۶۹...۱	سیستم کنترل آلاینده‌گی محفظه میل لنگ.....	۵۲۸.....	شرح جعبه فیوز / رله.....
۵۶۹.....۲	سیستم کنترل آلاینده‌گی بخار سوخت.....	۵۴۱.....	لامپ چراغ.....
۵۷۰.....۳	سیستم کنترل گازهای خروجی اگزوز.....		تعویض لامپ‌های چراغ جلو، چراغ کوچک جلو، چراغ راهنما و چراغ مه شکن جلو.....
		۵۴۲.....	تعویض لامپ چراغ راهنمای جانبی.....
		۵۴۹.....	تنظیم نور چراغ جلو و چراغ مه شکن جلو (برای اروپا).....
		۵۵۰.....	تعویض لامپ چراغ ترکیبی عقب.....
		۵۵۵.....	تعویض چراغ ترمز بالا.....
		۵۵۸.....	تعویض لامپ چراغ پلاک.....
		۵۵۸.....	تعویض لامپ چراغ‌های داخل.....
		۵۵۹.....	مراقبت از ظاهر خودرو.....
		۵۶۱.....	مراقبت از بیرون خودرو.....

## نمای تصویر بیرون خودرو

■ موتور بنزینی (Nu2.0MP)

۱. مخزن مایع خنک‌کننده موتور
۲. مخزن روغن ترمز / کلاچ \*
۳. فیلتر هوا
۴. میله (گیج) نمایشگر سطح روغن موتور
۵. درپوش گلویی تغذیه روغن موتور
۶. منبع آب شیشه شوی
۷. جعبه فیوز
۸. باتری

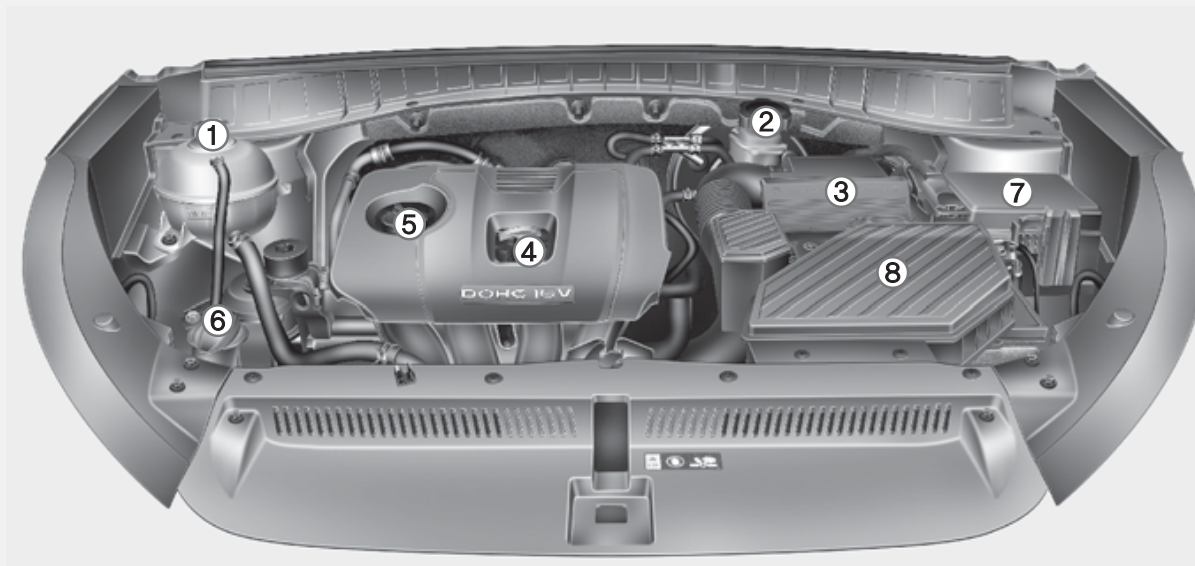

محفظه موتور واقعی خودروی شما ممکن است با تصویر فوق تفاوت داشته باشد.

\*: در صورت مجهز بودن

## امور سرویس و تعمیر و نگهداری

در زمان انجام هر یک از امور سرویس و تعمیر و نگهداری یا بازرسی‌ها، باید حداکثر مراقبت را جهت جلوگیری از صدمه دیدن خودرو یا خودتان بکار گیرید.

واگذاری انجام کار به نمایندگی شرکت کرمان موتور جدا توصیه می‌شود. برای برآورده کردن رضایت کامل شما از وضعیت سرویس، نمایندگی مجاز شرکت کرمان موتور استانداردهای بالای کیفیت سرویس از لحاظ فنی و کمک‌های مورد نیاز شما را از هیوندای دریافت می‌نماید.

### مسئولیت‌های مالک خودرو

مسئولیت انجام شدن سرویس‌ها و ثبت آن‌ها بر عهده مالک است.

شما باید مدارک دال بر انجام مناسب سرویس‌های خودرو براساس جداول زمان بندی سرویس و تعمیر و نگهداری مندرج در صفحات بعدی را حفظ کنید. شما جهت اثبات انجام الزامات سرویس و نگهداری گارانتی خودروی خود به این اطلاعات نیاز دارید.

مشروح اطلاعات گارانتی‌ها در دفترچه سرویس ارائه شده است.

گارانتی، تعمیرات و تنظیمات مورد نیاز ناشی از تعمیر و نگهداری نامناسب و یا عدم انجام الزامات تعمیر و نگهداری را پوشش نمی‌دهد.

### هشدارهای احتیاطی تعمیر و نگهداری مالک

هشدارهای مرتبط با امور تعمیر و نگهداری قابل انجام توسط مالک خودرو

سرویس نامناسب یا ناقص ممکن است باعث بروز مشکل شود. این بخش فقط دستورالعمل‌های انجام موارد تعمیر و نگهداری آسان را ارائه می‌دهد. همچنان که بیشتر در این بخش توضیح داده شد، روش‌های تعمیر و نگهداری متعددی باید فقط توسط تکنسین‌های سرویس واجد شرایط، همراه با استفاده از ابزار مخصوص انجام شود.

خودروی شما نباید به هیچ صورتی تغییر شکل یابد. چنین مواردی ممکن است بر عملکرد، ایمنی یا دوام خودرو شما تاثیر گذاشته و ممکن است بر پوشش گارانتی تاثیر منفی بگذارد.

### توجه

تعمیر و نگهداری نامناسب کاربر طی دوره گارانتی ممکن است پوشش گارانتی را تحت تاثیر قرار دهد. برای اطلاعات بیشتر بخش ۹ این کتابچه را مطالعه نمایید. اگر درباره هر یک از سرویس‌ها یا مراحل تعمیر و نگهداری مطمئن نیستید، توصیه می‌شود سیستم توسط نمایندگی مجاز شرکت کرمان موتور سرویس شود.

در لیست‌های زیر، بازدید، کنترل و بازدیدهایی که باید توسط مالک یا نمایندگی مجاز شرکت کرمان موتور در فواصل مشخص شده برای اطمینان از عملکرد ایمن و قابل اتکا، خودرو انجام شود، ارائه شده است.

هرگونه وضعیت نامطلوب، باید هر چه زودتر به اطلاع نمایندگی مجاز شرکت کرمان موتور برسد.

به طور عام، بازدید و بازرسی‌های امور تعمیر و نگهداری مربوط به مالک توسط گارانتی‌ها پوشش داده نمی‌شوند و ممکن است هزینه‌های دستمزد، قطعات و مایعات سرویس مصرف شده را از شما اخذ نمایند.

- اگر می‌بایست هنگام انجام امور تعمیر و نگهداری، خودرو را روشن نگه دارید، این کار را بیرون از خانه یا در محلی با وجود دستگاه‌های تهویه مطبوع متعدد انجام دهید.
- از قرار گرفتن باتری و قطعات مربوط به سوخت در معرض شعله، جرقه یا مواد دودزا، بپرهیزید.

### امور تعمیر و نگهداری قابل انجام توسط مالک خودرو

#### خطر

انجام امور تعمیر و نگهداری بر روی خودرو می‌تواند خطرناک باشد. شما ممکن است در هنگام بعضی از امور تعمیر و نگهداری به طور جدی دچار آسیب دیدگی شوید. اگر دانش یا تجربه کافی ندارید، یا اینکه لوازم مورد نیاز را ندارید، با مراجعه به عاملیت مجاز کرمان موتور کار لازم را انجام دهید.

- خودروی خود را روی سطحی صاف پاک نمایید و دنده را در موقعیت P (پارک برای خودروهای با گیربکس اتوماتیک) قرار دهید، ترمز دستی را فعال کنید سوئیچ را در موقعیت LOCK/OFF قرار دهید.
- جلوی لاستیک‌ها را ببندید (جلو و عقب) تا مانع از حرکت خودرو شوید.
- لباس‌های گشاد یا زیورآلات خود را درآورید تا در میان قطعات متحرک گیر نکنند.

## سرویس دوره‌ای توسط مالک خودرو

### در هنگام توقف برای زدن سوخت:

- ارتفاع سطح روغن موتور را بازدید و بررسی کنید.
- ارتفاع سطح مایع خنک-کننده موجود در مخزن را بازدید و بررسی کنید.
- ارتفاع سطح مایع شیشه‌شوی را بازدید و کنترل کنید.
- تایرها را از نظر کم نبودن فشار باد یا پنچری بازدید و بررسی کنید.

#### خطر

در هنگام بازدید و کنترل سطح مایع خنک‌کننده موتور گرم، احتیاط را رعایت کنید.

مایع خنک‌کننده داغ و بخار سوزاننده، ممکن است تحت فشار بیرون بزند. این عمل می‌تواند باعث وقوع آسیب‌های جسمی جدی شود.

### در هنگام رانندگی

- به تغییر در صدای اگزوز یا به مشام رسیدن هرگونه بوی اگزوز در داخل خودرو توجه داشته باشید.
- غربیلک فرمان را از نظر نداشتن لرزش، بازرسی و کنترل کنید. به هرگونه افزایش در نیروی لازم برای چرخاندن غربیلک فرمان یا شل بودن آن یا تغییر در موقعیت غربیلک فرمان برای حرکت مستقیم به جلو توجه داشته باشید.
- در هنگام رانندگی در جاده‌های هموار و مسطح، به تمایل خودرو برای انحراف بسیار کم مداوم از حالت مستقیم یا کشیده شدن به یک طرف توجه داشته باشید.
- در هنگام ترمز برای متوقف شدن به صداهای ناآشنا و غیرعادی ترمز گوش کنید در صورت وجود صدا آن را بازرسی و پیگیری کنید. همچنین کشیدن به یک طرف، افزایش طول حرکت پدال، یا سفت شدن پدال ترمز را بازدید و بررسی کنید.

• اگر هرگونه ضعف در درگیر شدن دنده یا تغییری در عملکرد گیربکس رخ داد، ارتفاع سطح روغن گیربکس را بازدید و بررسی کنید.

• عملکرد حالت پارک P گیربکس اتوماتیک را بازدید و بررسی کنید.

• عملکرد ترمز دستی را بازرسی و کنترل کنید.

• نشستی مایعات از زیر خودرو را بازدید و بررسی کنید (چکیدن آب از سیستم تهویه مطبوع (کولر) پس از روشن بودن آن، امری عادی است.)

## حداقل هر ماه یک بار:

- ارتفاع سطح مایع موجود در مخزن مایع خنک‌کننده موتور را بازدید و بررسی کنید.
- عملکرد کلیه چراغ‌های خارجی شامل چراغ‌های ترمز، چراغ‌های راهنما و چراغ‌های اعلام خطر (فلاشر) را بازدید و بررسی کنید.
- فشار باد همه تایرها شامل تایر زاپاس را بازدید و بررسی کنید.
- شل بودن مهره‌های چرخ را مورد بررسی قرار دهید.

## حداقل سالی دو بار (به طور مثال، هر بهار و پاییز)

- رادیاتور، بخاری و تهویه مطبوع (کولر) را از نظر وجود نشتی یا آسیب دیدگی بازدید و بررسی کنید.
- عملکرد شیشه شوی و برف پاک کن را بازرسی و کنترل کنید. با استفاده از پارچه تمیز نم‌دار شده با مایع شیشه شوی، تیغه‌های برف پاک‌کن را تمیز کنید.
- تنظیم شعاع نور چراغ‌های جلو را بازدید و بررسی کنید.
- منبع آگزوز، لوله‌های آگزوز، حفاظ‌های پوشش‌دهنده آگزوز و بست‌ها را بازدید و بررسی کنید.
- کمربندهای ایمنی را از نظر فرسودگی یا عملکرد بازدید و بررسی کنید.

## حداقل سالی یک بار:

- سوراخ‌های تخلیه آب تعبیه شده در بدنه و درها را تمیز کنید.
- لولاهای درب و درب موتور را روانکاری (روغنکاری) کنید.
- قفل ها و زبانه قفل‌ها را روانکاری (روغنکاری) کنید.
- لاستیک‌های آببندی درب‌ها را روغنکاری کنید.
- سیستم تهویه مطبوع (کولر) را بازدید و بررسی کنید.
- اتصالات و کنترل‌های گیربکس اتوماتیک را بازدید و بررسی کنید.
- باتری و سرکابل‌های باتری را تمیز کنید.
- سطح روغن ترمز را بازدید و بررسی کنید.



## سرویس دوره‌ای

اگر به طور معمول خودرو را در مکان‌هایی که هیچ یک از شرایط زیر بر آن صدق نمی‌کند مورد استفاده قرار می‌دهید، از برنامه سرویس دوره‌ای عادی پیروی کنید. اگر هر کدام از این شرایط با وضعیت استفاده از خودرو شما همخوانی داشت، از برنامه سرویس دوره‌ای برای استفاده از خودرو در شرایط سخت رانندگی، پیروی کنید.

- رانندگی مکرر در فواصل کوتاه
- رانندگی در شرایط محیطی پر گرد و خاک یا مناطق شن زار
- رانندگی در شرایط استفاده زیاد از ترمز
- رانندگی در مناطقی که نمک یا دیگر مواد خورنده مورد استفاده قرار می‌گیرد.
- رانندگی در جاده‌های ناهموار یا آغشته به گل
- رانندگی در مناطق کوهستانی
- در جا کار کردن مکرر و زیاد موتور یا رانندگی مکرر زیاد با سرعت پایین
- رانندگی طولانی مدت در هوای سرد یا در آب و هوای شدیداً مرطوب
- هنگامی که بیش از ۵۰٪ رانندگی در ترافیک سنگین شهری در هوای بسیار گرم بالاتر از دمای ۳۲ درجه سانتی‌گراد انجام می‌شود.

اگر خودروی شما تحت شرایط فوق کار می‌کند، می‌بایست با تناوب بیشتری نسبت به سرویس دوره‌ای معمول اشاره شده در فصل A بازدید و بررسی تعویض یا پر کردن را انجام دهید. پس از دوره‌های زمانی یا مسافت‌های اشاره شده در جدول، فواصل زمانی شرح داده شده را رعایت نمایید.

## شرح موارد جدول سرویس دوره‌ای

### روغن موتور و فیلتر

روغن و فیلتر روغن موتور باید در فواصل مشخص شده در سرویس دوره‌ای تعویض شوند. اگر در شرایط سخت رانندگی مورد استفاده قرار می‌گیرد، تعویض روغن و فیلتر باید در دفعات بیشتری انجام شود.

### تسمه‌های موتور

همه تسمه‌های موتور را از نظر وجود بریدگی، ترک، فرسودگی بیش از حد یا چرب بودن زیاد، بازرسی کرده و در صورت لزوم آن‌ها را تعویض کنید. تسمه‌ها باید بطور منظم از نظر میزان سفتی مناسب مورد بازدید و بررسی قرار گرفته و در صورت لزوم سفتی آن‌ها تنظیم شود.

### هشدار

به هنگام بازدید و بررسی تسمه‌ها، سوئیچ را در موقعیت LOCK/OFF یا ACC قرار دهید.

## فیلتر سوخت (کارتريج)

فیلتر سوخت کثیف و مسدود می‌تواند سرعت رانندگی را محدود کرده، به سیستم کنترل گازهی خروجی اگزوز صدمه زده و باعث مشکلات متعددی نظیر دیر روشن شدن موتور شود. اگر مقدار زیادی مواد خارجی و آشغال در باک سوخت جمع شده باشد، ممکن است نیاز به تعویض فیلتر در دفعات بیشتری داشته باشید. پس از تعویض فیلتر سوخت، خودرو را برای چندین دقیقه روشن نگه داشته و اتصالات مربوطه را از نظر نشستی کنترل کنید. فیلترهای سوخت باید توسط نمایندگی مجاز شرکت کرمان موتور تعویض شوند.

## لوله‌های سوخت‌رسانی، شیلنگ‌های سوخت-رسانی و اتصالات آن‌ها

لوله‌های سوخت‌رسانی، شیلنگ‌های سوخت‌رسانی و اتصالات آن‌ها را از نظر نشستی و آسیب دیدگی بازدید و بررسی کنید. قطعات آسیب دیده و دارای نشستی باید توسط نمایندگی مجاز شرکت کرمان موتور فوراً تعویض شوند.

## شیلنگ بخار و درب باک سوخت

شیلنگ بخار و درب باک سوخت باید در فواصل مشخص شده در برنامه تعمیر و نگهداری مورد بازدید و بررسی قرار گیرند. از تعویض صحیح شیلنگ بخار سوخت و درب باک، اطمینان حاصل کنید.

## شیلنگ‌های تهویه محفظه میل لنگ

سطح ظاهری شیلنگ‌ها را از نظر تغییر شکل در اثر گرما یا صدمات فیزیکی مورد بازدید قرار دهید. سخت یا شکننده شدن شیلنگ، ترک، پارگی، بریدگی، سائیدگی و بادکردگی زیاد از علائم خرابی و فرسودگی شیلنگ هستند. سطوح شیلنگ‌هایی که نزدیک به منابع گرمایی بالا مانند مانیوفلد اگزوز قرار دارند را مورد توجه خاص و بازدید و بررسی قرار دهید.

مسیر عبور شیلنگ‌ها را بازدید کنید و مطمئن شوید با هیچ منبع حرارتی، لبه‌های تیز برنده یا اجزاء متحرک که می‌توانند باعث آسیب‌های ناشی از حرارت یا فرسودگی فیزیکی شوند، در تماس نیستند. تمام اتصالات شیلنگ‌ها را مورد بازدید قرار دهید تا از سفت بودن قطعاتی مانند بست و کوپلینگ‌ها و نبود هرگونه نشستی اطمینان حاصل کنید. در صورت وجود هرگونه علامتی از فرسودگی یا آسیب دیدگی شیلنگ باید فوراً تعویض شود.

## فیلتر هوا

در صورت نیاز به تعویض فیلتر هوا، توصیه می‌شود از فیلتر هوای اصلی هیوندای استفاده کنید.

### شمع‌ها (برای موتور بنزینی)

در هنگام نصب شمع‌های نو، از محدوده صحیح حرارتی شمع‌ها اطمینان حاصل کنید.

#### خطر

در حالتی که موتور داغ است، شمع‌ها را مورد بازدید و بررسی و تعویض قرار ندهید. ممکن است دچار سوختگی شوید.

### هشدار ⚠

استفاده از روغن توصیه نشده می‌تواند منجر به درست عمل نکردن و خرابی گیربکس شود. فقط از روغن مخصوص گیربکس اتوماتیک استفاده کنید (به قسمت "روانکاری‌های توصیه شده و ظرفیت‌ها" در بخش ۸ رجوع کنید).

### روغن گیربکس اتوماتیک (در صورت مجهز بودن)

روغن گیربکس اتوماتیک نباید تحت شرایط عادی رانندگی بازدید و بررسی شود. اما در شرایط سخت رانندگی، روغن براساس جدول تعمیر و نگهداری در ابتدای این بخش، توسط نمایندگی مجاز شرکت کرمان موتور باید تعویض شود.

### توجه

روغن گیربکس اتوماتیک، قرمز رنگ است. بعد از رانندگی با خودرو رنگ روغن تیره‌تر می‌شود. این شرایط عادی است و شما نباید فقط به خاطر این تغییر رنگ، روغن را تعویض کنید.

### سیستم خنک کننده

اجزای سیستم خنک کننده موتور مانند رادیاتور، مخزن، مایع خنک کننده موتور، شیلنگ‌ها و اتصالات آن‌ها را از نظر نشتی و آسیب دیدگی بازدید کنید. قطعات آسیب دیده را تعویض نمایید.

### مایع خنک کننده موتور

مایع خنک کننده موتور بایستی در فواصل زمانی مشخص شده در برنامه تعمیر و نگهداری تعویض شود.

### دیسک‌ها، لنت‌ها، کالیپرها و دیسک‌های ترمز

لنت‌ها را از نظر فرسودگی زیاد، دیسک‌های چرخ را از نظر تاب و فرسایش و کالیپرها را از نظر نداشتن نشستی بازدید و بررسی کنید.

### پیچ‌های بستن سیستم تعلیق

اتصالات سیستم تعلیق را از نظر شل بودن یا آسیب‌دیدگی بازدید و بررسی کنید. مطابق گشتاور (تورک) مشخص شده آن‌ها را دوباره سفت کنید.

### روغن گیربکس دستی (در صورت مجهز بودن)

روغن گیربکس دستی را طبق برنامه تعمیر و نگهداری مورد بازدید و بررسی قرار دهید.

### شیلنگ‌ها و لوله‌های ترمز

با چشم نحوه مناسب بستن پوسته پوسته شدن، ترک، خرابی و فرسودگی بیش از حد و هر نوع نشستی در لوله‌ها و شیلنگ‌های ترمز را بازدید کنید. قطعات فرسوده یا خراب را بلافاصله تعویض نمایید.

### روغن ترمز / کلاچ (در صورت مجهز بودن)

سطح روغن ترمز را در مخزن روغن ترمز بازدید کنید سطح روغن بایستی بین علامت‌های MIN و MAX که روی دیواره جانبی مخزن قرار دارند، باشد. فقط از روغن ترمز مورد تایید DOT3 یا DOT4 استفاده نمایید.

### ترمز دستی

سیستم ترمز دستی شامل اهرم ترمز دستی (با پدال) و کابل‌های آن را مورد بازدید و بررسی قرار دهید.

### جعبه فرمان، اتصالات و گردگیری‌های سیبک طبق پایین

در حالی که خودرو متوقف و موتور خاموش است، میزان خلاصی (لقی) فرمان را بازدید و بررسی کنید. اتصالات را از نظر نبود خمیدگی و آسیب‌دیدگی بررسی کنید. گردگیرها و سیبک‌ها را از نظر فرسودگی بیش از حد، ترک یا آسیب‌دیدگی بازدید و بررسی و قطعات آسیب‌دیده را تعویض نمایید.

### پلوس‌ها و گردگیرها

پلوس‌ها، گردگیرها و بست‌های آن‌ها را از نظر ترک، فرسودگی بیش از حد یا آسیب‌دیدگی بازدید و کنترل کنید. قطعات آسیب‌دیده را تعویض و در صورت لزوم با گیربکس پر کنید.

### گاز / کمپرسور کولر (در صورت مجهز بودن)

لوله‌ها و اتصالات سیستم کولر را از نظر نشستی و آسیب‌دیدگی بررسی کنید.

## روغن موتور

## بازدید ارتفاع سطح روغن موتور

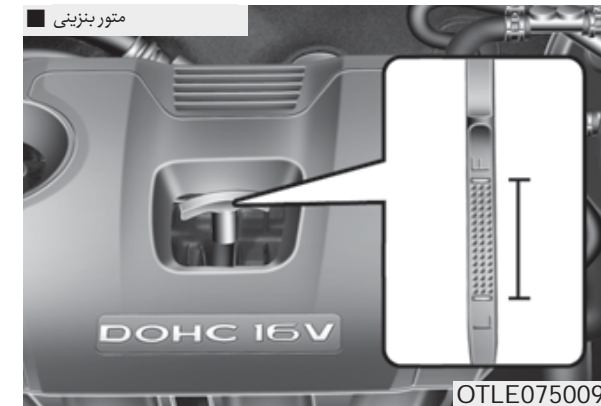

۱. از قرار داشتن خودرو بر روی سطحی صاف و تراز اطمینان حاصل کنید.
۲. پس از روشن کردن موتور، اجازه دهید دمای موتور تا حد دمای معمول کاری افزایش یابد.
۳. موتور را خاموش کرده، چند دقیقه‌ای (حداقل ۵ دقیقه) برای بازگشت روغن به کارتر صبر کنید.
۴. میله (گیج) نمایشگر سطح روغن را بیرون کشیده، با پاک کردن تمیز کرده، دوباره آن را تا آخر جا بزنید.

۵. دوباره میله (گیج) نمایشگر را بیرون کشیده، ارتفاع سطح روغن را بازدید و بررسی کنید. سطح روغن باید در بین نشانه‌های F و L قرار داشته باشد.

## خطر

## شیلنگ رادیاتور

هنگام بررسی یا اضافه کردن روغن موتور بسیار مراقب باشید تا شیلنگ رادیاتور را لمس نکنید چرا که ممکن است به اندازه کافی برای سوزاندن بدن داغ باشد.

## هشدار

- روغن موتور را بیش از حد نریزید، ممکن است موتور آسیب ببیند.
- به هنگام بررسی و تعویض روغن موتور، آن را در جای دیگر نریزید در صورت ریختن روغن موتور روی محفظه موتور، به سرعت آن را پاک کنید.
- گیج سطح روغن را با دستمال تمیز پاک نمایید. در صورت تمیز نبودن دستمال می‌تواند باعث آسیب دیدگی موتور شود.

**خطر**

باقی ماندن روغن موتور به مدت طولانی روی پوست می‌تواند باعث بروز حساسیت و سرطان شود. پس از کار کردن با روغن موتور، در اسرع وقت دست‌های خود را به صورت کامل با صابون و آب گرم بشویید.

**تعویض روغن موتور و فیلتر روغن**

با مراجعه به نمایندگی مجاز شرکت کرمان موتور روغن و فیلتر روغن موتور را براساس سرویس دوره‌ای ارائه شده در بخش ۹ تعویض نمایید.

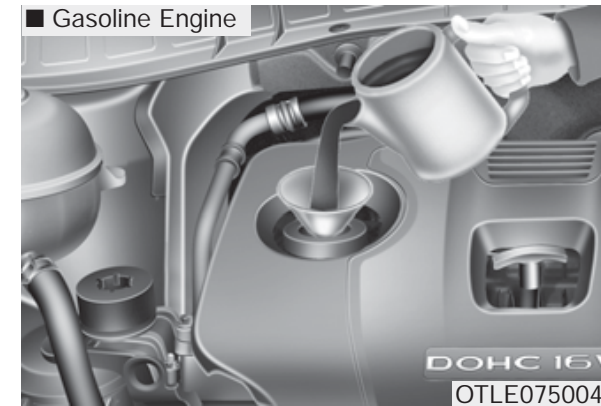

اگر سطح روغن در نزدیکی نشانه L یا در سطح آن قرار داشت، با بالا آوردن آن تا نشانه F، به مقدار کافی روغن اضافه کنید. بیش از اندازه پر نکنید.

برای کمک به جلوگیری از پاشیده شدن روغن به اجزاء موتور، از قیف استفاده کنید.

فقط از روغن موتور مشخص شده استفاده کنید (به روانکار (روغن، گریس) های توصیه شده و ظرفیت‌ها" در بخش ۸ مراجعه کنید).



## مایع خنک‌کننده موتور

سیستم تحت فشار خنک‌کننده موتور، از یک مخزن پر شده با مایع خنک‌کننده سالیانه بهره می‌برد. این مخزن در کارخانه پر شده است.

حداقل سالی یکبار کیفیت ضدیخ و سطح مایع خنک‌کننده را در ابتدای زمستان و قبل از شروع هر سفر به نقاط دارای آب و هوای سردتر مورد بررسی قرار دهید.

## ⚠ هشدار

- وقتی به دلیل پایین بودن سطح مایع خنک‌کننده موتور، حرارت موتور بیش از اندازه زیاد می‌شود، اضافه کردن ناگهانی مایع خنک‌کننده ممکن است باعث ترک خوردن موتور شود. برای جلوگیری از آسیب دیدگی، مایع خنک‌کننده موتور را به تدریج و به میزان اندک اضافه نمایید.
- بدون مایع خنک‌کننده موتور رانندگی نکنید. این کار ممکن است باعث ایجاد اشکال در پمپ و موتور و سایر قطعات شود.

## بازدید سطح مایع خنک‌کننده موتور



OTL075070



OTL075008

مایع خنک‌کننده، سطح آن را تا قرار گرفتن در بین نشانه‌های MAX و MIN روی دیواره جانبی مخزن مایع خنک‌کننده بالا آورد.

اگر سطح مایع خنک‌کننده پایین است، مایع خنک‌کننده مشخص شده کافی را برای حفاظت از سیستم در برابر یخ زدن و زنگ به مخزن اضافه کنید.

سطح مایع را تا حد نشانه MAX بالا آورید، ولی بیش از اندازه پر نکنید.

اگر نیاز به اضافه کردن بصورت مکرر اتفاق می‌افتد، برای بازدید و بررسی سیستم خنک‌کننده موتور، به نمایندگی مجاز شرکت کرمان موتور مراجعه کنید.

وضعیت کلیه شیلنگ و اتصالات سیستم خنک‌کننده موتور و شیلنگ و اتصالات بخاری را بررسی کنید. شیلنگ‌های باد کرده و فرسوده را تعویض کنید.

در هنگام سرد بودن موتور باید با اضافه کردن

## ⚠ خطر

موتور الکتریکی (فن خنک‌کننده) تحت کنترل دمای خنک‌کننده موتور، فشار مایع خنک‌کننده و سرعت موتور باشد.



گاهی ممکن است علیرغم کار نکردن موتور، عمل نماید. هنگام کارکردن کنار تیغه‌های فن، دقت بسیاری داشته باشید تا به دلیل چرخیدن آن دچار آسیب دیدگی نشوید. با کاهش دمای مایع خنک‌کننده، موتور الکتریکی به صورت خودکار خاموش خواهد شد. این شرایط طبیعی است.

موتور الکتریکی (فن خنک‌کننده) تا زمانی که کابل قطب منفی باتری را قطع نمایید، کار خواهد کرد.

- وقتی مطمئن شدید که همه فشار آزاد شده است، با استفاده از یک پارچه درب را به سمت پایین فشار دهید و به پیچاندن خلاف جهت حرکت عقربه‌ای ساعت ادامه دهید تا درپش باز شود.

موتور الکتریکی (فن خنک‌کننده) تحت کنترل دمای خنک‌کننده موتور، فشار مایع خنک‌کننده و سرعت موتور باشد.

- حتی اگر موتور کار نمی‌کند، با در نظر گرفتن داغ بودن آن، درب رادیاتور یا صفحه زیرین آن را برندارید. هنوز هم ممکن است مایع خنک‌کننده داغ و بخار با فشار بیرون آمده و باعث آسیب دیدگی شما شود.

## ⚠ خطر

باز کردن درب رادیاتور

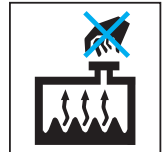

- هرگز به هنگام کار کردن موتور یا داغ بودن آن، سعی نکنید درب رادیاتور را بردارید. این کار ممکن است باعث آسیب رسیدن به سیستم خنک‌کننده و موتور شود و به دلیل پاشیدن مایع خنک‌کننده داغ یا بخار، آسیب جدی به شما وارد شود.

- موتور را خاموش کرده و منتظر بمانید تا خنک شود. به هنگام باز کردن درب رادیاتور احتیاط کامل را به خرج دهید. حوله ضخیمی را دور آن بپیچید و آن را به آرامی در جهت خلاف حرکت عقربه‌های ساعت تا اولین توقف بپیچانید. به هنگام آزاد شدن فشار از سیستم خنک‌کننده، کمی عقب بروید.

## مایع خنک‌کننده موتور توصیه شده

- فقط از آب خالص (بدون املاح) برای مخلوط کردن مایع خنک‌کننده استفاده کنید. ترکیب نامناسب خنک‌کننده می‌تواند باعث ایجاد مشکل یا آسیب دیدگی برای موتور شود.
- موتور خودروی شما دارای قطعات آلومینیومی بوده و برای جلوگیری از زنگ و یخ زدن باید توسط مایع خنک‌کننده دارای پایه اتیلن گلیکول محافظت شود.
- از مایعات خنک‌کننده حاوی الکل و متانول استفاده نکرده و آن‌ها را با مایع خنک‌کننده مشخص شده مخلوط نکنید.
- از محلول‌های حاوی بیش از ۶۰٪ یا کمتر از ۳۵٪ ضدیخ که می‌تواند کارایی محلول را کاهش دهند، استفاده نکنید.

## تصویر محافظه موتور از پشت



۲. مطمئن شوید که دو زائده کوچک داخل درپوش خنک‌کننده دقیقاً در محل خود قرار گرفته و قفل شده‌اند.

## خطر

پس از پر کردن مایع خنک‌کننده مطمئن شوید که درب رادیاتور به درستی در جای خود قرار گرفته است. در غیر اینصورت موتور در حال رانندگی بیش از اندازه داغ خواهد شد.



۱. بررسی کنید که برچسب درب رادیاتور درست در مقابل شما قرار گرفته باشد.

**⚠ خطر**
**مایع خنک‌کننده**

- از خنک‌کننده رادیاتور یا ضدیخ در مخزن مایه شستشو استفاده نکنید.
- مایع خنک‌کننده رادیاتور در صورت پاشیده شدن (اسپری شدن) روی شیشه به شدت دید را کاهش خواهد داد و این مورد باعث از دست دادن کنترل خودرو و آسیب دیدگی رنگ و بدنه آن خواهد شد.

**تعویض مایع خنک‌کننده موتور**

با مراجعه به نمایندگی مجاز شرکت کرمان موتور مایع خنک-کننده موتور براساس سرویس دوره‌ای ارائه شده در این بخش ۹ تعویض کنید.

**⚠ هشدار**

پیش از پر کردن مایع خنک‌کننده از یک پارچه یا دستمال ضخیم دور درب رادیاتور استفاده نمایید تا مانع از ریختن خنک‌کننده روی قطعات موتور مثل دینام شوید.

برای اطلاع از درصد مخلوط به جدول زیر رجوع کنید.

درصد مخلوط (حجمی)		درجه حرارت محیط
آب	ضدیخ	
65	35	-15 C°
60	40	-25 C°
50	50	-35 C°
40	60	-45 C°

**i اطلاعات**

اگر در مورد نسبت ترکیب شک دارید ۵۰ درصد آب و ۵۰ درصد مایع ضدیخ می‌تواند راحت‌ترین راه برای ترکیب باشد. این ترکیب برای بیشتر دماهای °C (-F31) -35 و بالاتر مناسب است.

## روغن ترمز/ کلاچ (در صورت مجهز بودن)

## بازدید و کنترل سطح روغن ترمز



سطح حداکثر MAX، به مخزن روغن اضافه کنید. با اضافه شدن کیلومتر مجموع مسافت طی شده، سطح روغن پایین می‌رود. این وضعیت طبیعی بوده و ناشی از فرسایش لنت‌های ترمز است.

اگر سطح روغن ترمز بیش از اندازه پایین است، با مراجعه به نمایندگی مجاز شرکت کرمان موتور سیستم ترمز را مورد بازدید و بررسی قرار دهید.

اطلاعات **i**

فقط از روغن ترمز مشخص شده استفاده کنید. به «روانکار (روغن، گریس) های توصیه شده و ظرفیت‌ها» در بخش ۸ مراجعه کنید.

هرگز روغن‌های مختلف را با هم مخلوط نکنید.

خطر **!**

در هنگامی که سیستم ترمز/کلاچ نیازمند افزودن مکرر روغن می‌باشد، توصیه می‌کنیم سیستم توسط نمایندگی مجاز شرکت کرمان موتور مورد بررسی قرار گیرد.

## توجه

پیش از برداشتن درپوش روغن ترمز/ کلاچ، هشدار روی آن را بخوانید.

خطر **!**

درپوش روغن را پیش از باز کردن تمیز نمایید. تنها از روغن ترمز/ کلاچ DOT3 یا DOT4 در بسته استفاده نمایید.

سطح روغن مخزن را به طور دوره ای بازدید و بررسی کنید. سطح روغن باید بین نشانه‌های حداکثر MAX و حداکثر MIN علامت گذاری شده بر روی دیوار جانبی مخزن قرار داشته باشد.

قبل از پیاده کردن درپوش مخزن و اضافه کردن روغن ترمز، اطراف درپوش مخزن را کاملا تمیز کنید تا از آلوده شدن روغن ترمز جلوگیری شود.

اگر سطح روغن پایین است، تا رساندن روغن به

### ⚠️ اخطار

اجازه ندهید روغن ترمز با رنگ بدنه خودرو تماس پیدا کند، زیرا به رنگ صدمه می‌زند. روغن ترمزی که برای مدتی طولانی در معرض هوای بیرون قرار گرفته است، هرگز نباید مورد استفاده قرار گیرد، چون کیفیت آن دیگر قابل تایید نیست و باید آن را دور بریزید. روغن غیرصحيح را به اشتباه در مخزن روغن ترمز نریزید.

به طور مثال اضافه کردن چند قطره از روغن‌های دارای پایه معدنی نظیر روغن موتور، به سیستم ترمز را معیوب سازد.

### ⚠️ خطر

به هنگام تعویض و اضافه کردن روغن ترمز/کلاچ، آن را با دقت جابجا نمایید. از تماس آن با چشم خود خودداری نمایید. در صورت تماس با چشم، بلافاصله با مقدار زیادی آب شستشو دهید. در اسرع وقت چشم خود را به پزشک نشان دهید.

## مایع شیشه‌شوی

## بازدید سطح مایع شیشه‌شوی

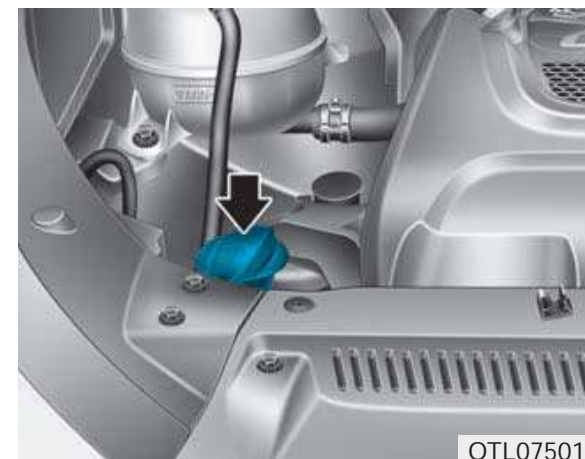

OTL075010

مخزن نیمه شفاف است و شما می‌توانید با یک نگاه سریع، سطح مایع را تشخیص دهید.

سطح مایع شستشو را بررسی کرده و در صورت نیاز، مخزن را پر نمایید.

در صورت عدم دسترسی به مایع شستشو می‌توانید از آب معمولی استفاده نمایید.

هرچند برای جلوگیری از یخ زدن در آب و هوای سرد، از مایع شیشه‌شوی دارای خواص ضدیخ باید استفاده کنید.

## ⚠️ اخطار

- مایع خنک کننده
- از مایع خنک‌کننده رادیاتور یا ضدیخ در مخزن مایع شستشو استفاده نکنید.
- مایع خنک‌کننده رادیاتور در صورت پاشیده شدن (اسپری شدن) روی شیشه جلو، دید را به شدت کاهش خواهد داد و این باعث از دست دادن کنترل خودرو یا آسیب رسیدن به رنگ و بدنه خواهد شد.
- مایع شیشه‌شوی محتوی مقادیری الکل است که تحت شرایطی خاص می‌تواند قابل اشتعال باشد. از قرار دادن جرقه یا شعله در نزدیکی مایع شیشه‌شوی یا مخزن آن خودداری نمایید. در این صورت به خودرو و افراد آسیب خواهد رسید.
- مایع شیشه‌شوی برای انسان و حیوانات سمی است. از نوشیدن یا تماس با آن بپرهیزید. در غیر این صورت ممکن است آسیب جدی یا مرگ رخ دهد.

## ترمز دستی

## بازدید ترمز دستی

## نوع A



OTL055012

طول حرکت پدال ترمز دستی را برای بررسی اینکه در بازه مشخص قرار دارد یا نه، با اعمال نیروی ۲۰ کیلوگرم (یا ۱۹۶ نیوتن) آزمایش کنید. همچنین ترمز دستی باید در شب‌های نسبتاً تند به نحو مطمئن بی حرکت باقی نماند. اگر طول حرکت پدال بیشتر یا کمتر از مقدار مشخص شده بود، با مراجعه به نمایندگی مجاز شرکت کرمان موتور ترمز دستی را تنظیم کنید.



## طول حرکت پدال ترمز دستی ۳ دندانه

نوع B

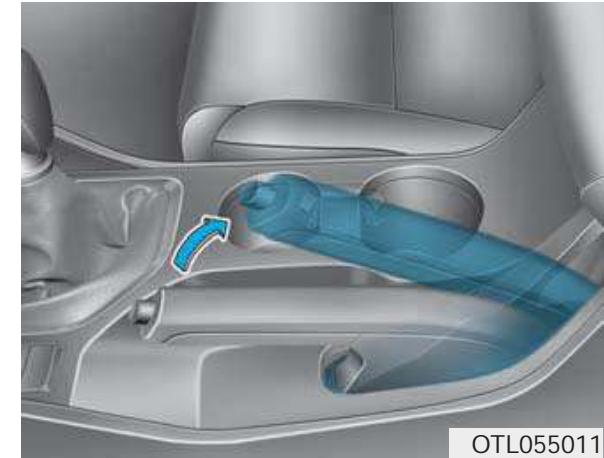

تعداد دندانه‌های ترمزدستی را برای بررسی اینکه در بازه مشخص قرار دارد یا نه، از حالت کاملاً آزاد تا درگیری کامل، بشمارید. همچنین ترمزدستی باید خودرو را در شیب‌های نسبتاً تند به نحو مطمئن بی‌حرکت باقی نگه دارد. اگر طول حرکت پدال بیشتر یا کمتر از مقدار مشخص شده بود، با مراجعه به نمایندگی مجاز شرکت کرمان موتور ترمزدستی را تنظیم کنید.

**طول حرکت پدال ترمزدستی: ۵ تا ۶ تقه با نیروی ۲۰ کیلوگرم (۱۹۶ نیوتن)**

## تعویض کارتریج فیلتر سوخت

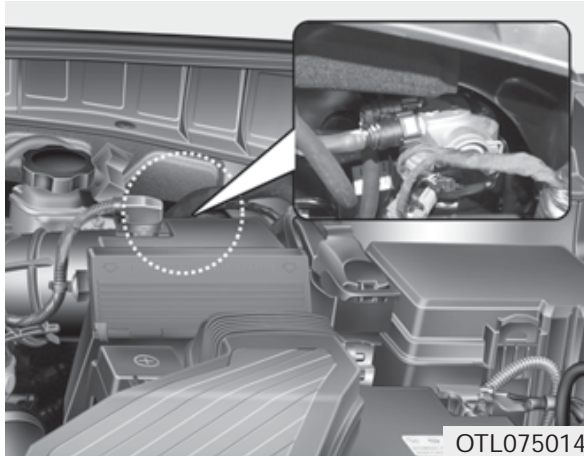

### **i** اطلاعات

در هنگام تعویض کارتریج فیلتر سوخت از قطعات اصلی هیوندای استفاده کنید.

## فیلتر هوا

## تعویض فیلتر هوا



نگهداری



۳. دستگیره را به موقعیت UNLOCK پائین بکشید .



۱. درپوش فیلتر هوا را پایین بکشید
۲. درون فیلتر هوا را پاک نمایید.

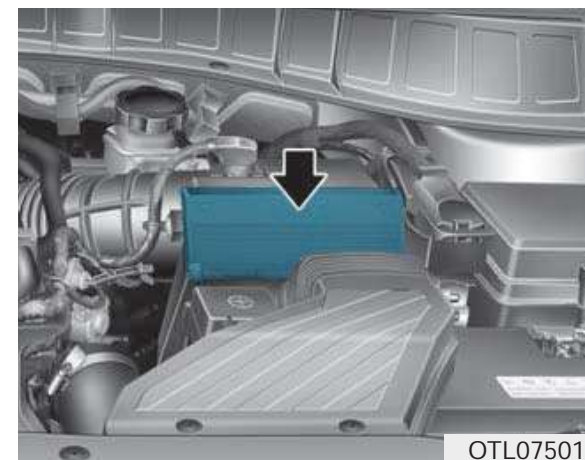

فیلتر هوا را می توان با استفاده از هوای فشرده شده تمیز نمود و سپس مورد بازدید و بررسی قرار داد. فیلتر را نشویید چرا که آب به آن آسیب خواهد رساند.

در صورت ورود گرد و خاک به فیلتر می بایست آن را تعویض نمایید.

### اطلاعات **i**

اگر از خودرو در مناطق شدیداً پرگرد و خاک یا شن‌زار استفاده می‌شود، فیلتر را در دفعات بیشتری نسبت به فواصل تعمیر و نگهداری عادی توصیه شده تعویض کنید (به تعمیر و نگهداری برای استفاده از خودرو در شرایط سخت رانندگی در این بخش مراجعه کنید).

### توجه

- بدون وجود فیلتر هوا رانندگی نکنید. این موضوع باعث فرسودگی بیش از اندازه موتور خواهد شد.
- هنگام باز کردن فیلتر هوا، مراقب باشید که گرد و غبار وارد ورودی هوا نشود در غیر این صورت باعث آسیب دیدگی خواهد شد.
- از قطعات اصلی هیوندای استفاده ننمائید. عدم استفاده از قطعات اصلی باعث آسیب رسیدن به سنسور دبی هوا خواهد شد.

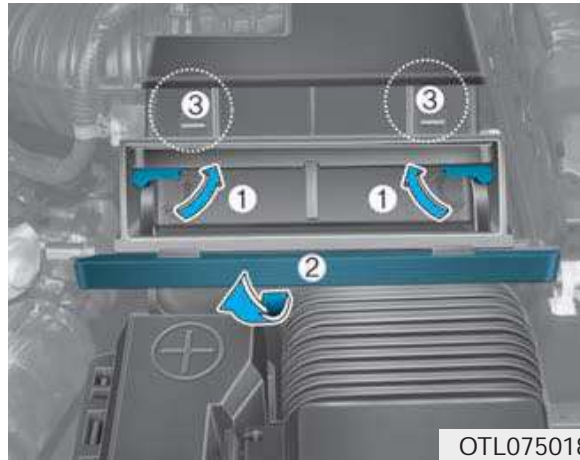

OTL075018

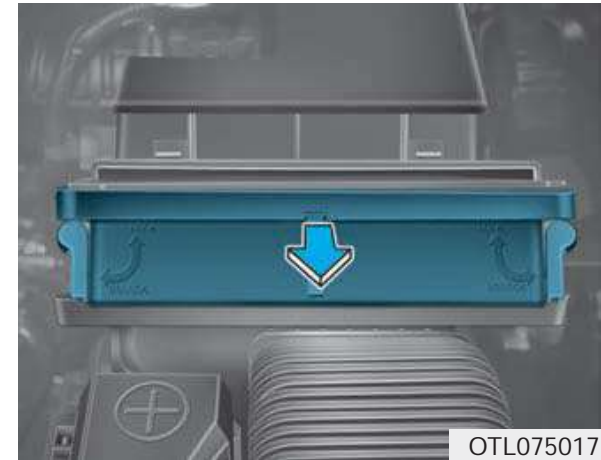

OTL075017

۴. فیلتر هوا را تعویض نمایید.
۵. دستگیره (۱) را به موقعیت LOCK بالا بکشید.
۶. پوشش (۲) را بالا بکشید تا گیره‌های روی پوشش کاملاً درون قفل‌ها (۳) قرار بگیرد.
۷. بررسی کنید که آیا پوشش کاملاً نصب شده است یا نه.

## فیلتر هوای کابین

### بازدید و بررسی فیلتر

اگر خودرو برای مدت طولانی در شهرهای دارای آلودگی شدید هوا یا در جاده‌های ناهموار پیرگرد و خاک بکار گرفته می‌شود، فیلتر باید در دفعات بیشتر بازدید و زودتر تعویض شود. هنگامی که فیلتر هوای کابین را تعویض می‌کنید، تعویض را با استفاده از روش زیر انجام داده و با رعایت احتیاط از صدمه دیدن اجزاء دیگر خودرو جلوگیری کنید.

فیلتر هوای کابین را مطابق سرویس دوره‌ای تعویض کنید.

### توجه

در هنگام تعویض فیلتر هوای کابین فیلتر را به درستی نصب کنید و علامت فلش رو به پایین باشد. در غیر اینصورت ممکن است موجب ایجاد سرو صدا شده و کارایی فیلتر کم شود.

## تعویض فیلتر

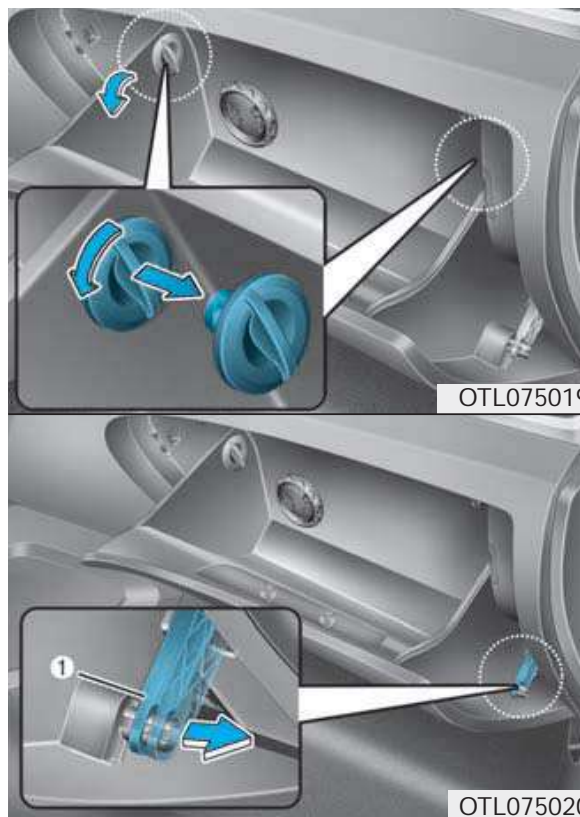

۱. در حالی که جعبه داشبورد باز است، متوقف‌کننده‌های هر دو طرف را جدا نمایید.
۲. جعبه داشبورد را باز کرده و نوار نگهدارنده (۱) را باز نمایید.



OTLE075011

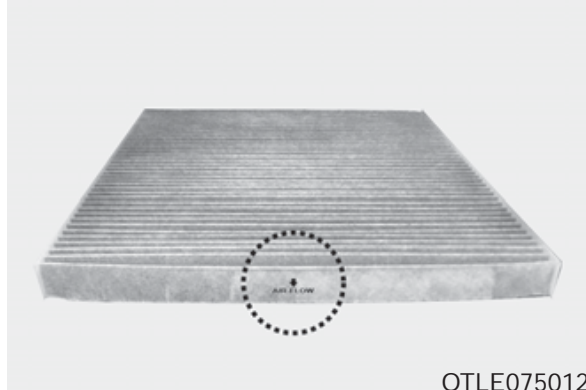

OTLE075012

۳. فیلتر هوای کابین را در حال فشار دادن قفل به سمت چپ پوشش، باز نمایید.
۴. فیلتر هوای کابین را تعویض نمایید.
۵. بستن برعکس مراحل باز کردن است.

## تیغه‌های برف پاک‌کن

### بازدید تیغه

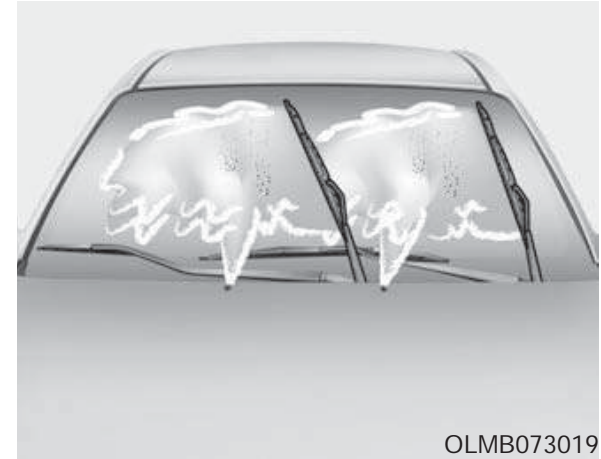

OLMB073019

### اطلاعات *i*

واکس‌های گرم تجاری که در کارواش‌های اتوماتیک به خودرو زده می‌شود، باعث دشواری در تمیز کردن شیشه خودرو می‌شود.

تجمع و رسوب اجسام و مواد ریز بر روی شیشه یا تیغه‌های برف پاک‌کن و آلوده شدن آن‌ها می‌تواند کارایی برف پاک‌کن‌ها را کم کند. منبع عام این رسوبات، حشرات، صمغ درختان و واکس‌های گرم مورد استفاده در بعضی از کارواش‌های اتوماتیک تجاری است. اگر تیغه‌ها به طور مناسب شیشه را پاک نمی‌کنند، هم شیشه و هم تیغه‌ها را با مایع تمیزکننده خوب یا پاک کننده ملایم تمیز کرده و با آب تمیز کاملاً آبکشی کنید.

### توجه

برای جلوگیری از آسیب دیدگی تیغه‌های برف پاک‌کن از بنزین، نفت، تینر، یا سایر حلال‌ها استفاده نکنید.

## تعویض تیغه‌های برف پاک‌کن شیشه

هنگامی که برف پاک‌کن‌ها دیگر در حد کافی شیشه را پاک نمی‌کنند، تیغه‌ها ممکن است فرسوده یا ترک داشته و نیاز به تعویض داشته باشند.

### توجه

برای جلوگیری از آسیب دیدگی تیغه برف پاک‌کن یا سایر قطعات، سعی نکنید که تیغه‌ها را با دست جابجا نمایید.

### توجه

عدم استفاده از تیغه برف پاک‌کن مخصوص می‌تواند باعث ایجاد اشکال در عملکرد تیغه شود.

### ⚠️ **اخطار**

مراقب باشید که تیغه برف پاک‌کن بر روی شیشه جلو خودرو نیفتد، چرا که باعث ایجاد ترک یا خردشدگی می‌شود.



## تیغه برف پاک‌کن جلو



OLMB073098

## نوع B

۱. بازوی برف پاک‌کن را بلند کنید.

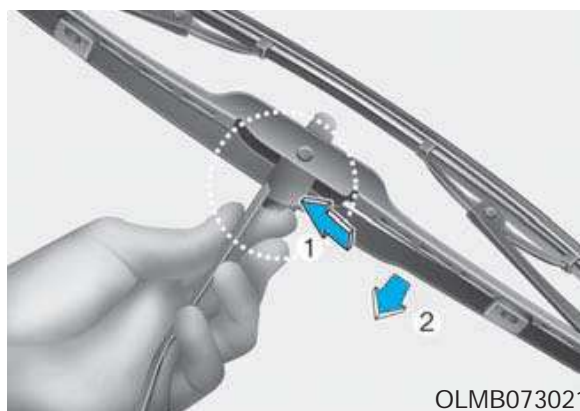

OLMB073021



OLMB073022

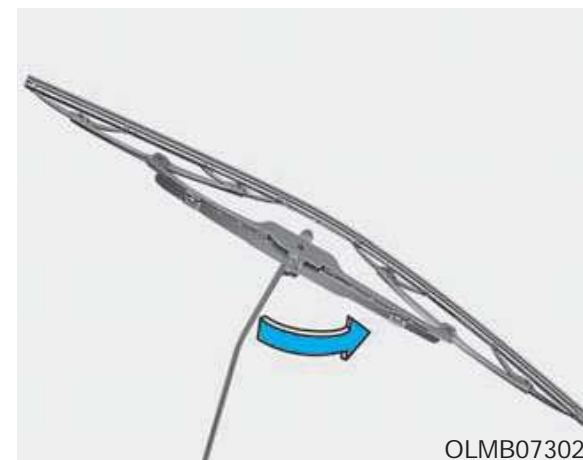

OLMB073020

## نوع A

۱. بازوی برف پاک‌کن را بلند کرده، مجموعه تیغه برف پاک‌کن را بچرخانید تا گیره پلاستیکی آن در معرض دید قرار گیرد.

⚠️ **اخطار**

مراقب باشید که تیغه برف پاک‌کن بر روی شیشه جلو خودرو نیفتد چرا که باعث ایجاد ترک یا خردشدگی می‌شود.

⚠️ **اخطار**

مراقب باشید که تیغه برف پاک‌کن بر روی شیشه جلو خودرو نیفتد، چرا که باعث ایجاد ترک یا خردشدگی می‌شود.

۲. گیره را جمع کرده، مجموعه تیغه را به صورت لغزشی به پایین فشار دهید.
۳. آن را از بازو به سمت بالا بلند کنید.
۴. بستن برعکس مراحل باز کردن است.

### تیغه برف پاک‌کن عقب



۲. مجموعه جدید تیغه را با وارد کردن قطعه وسطی در شیار بازوی برف پاک‌کن نصب کنید تا در جای خود چفت شود.

۳. با آرام کشیدن مجموعه تیغه برف پاک‌کن، از نصب شدن محکم آن اطمینان حاصل کنید.

برای جلوگیری از وارد آمدن آسیب به بازوهای برف پاک‌کن یا سایر اجزاء تعویض تیغه برف پاک‌کن را به نمایندگی مجاز شرکت کرمان موتور بسپارید.



۱. تیغه برف پاک‌کن را بلند کرده و مجموعه تیغه برف پاک‌کن را بیرون بکشید.

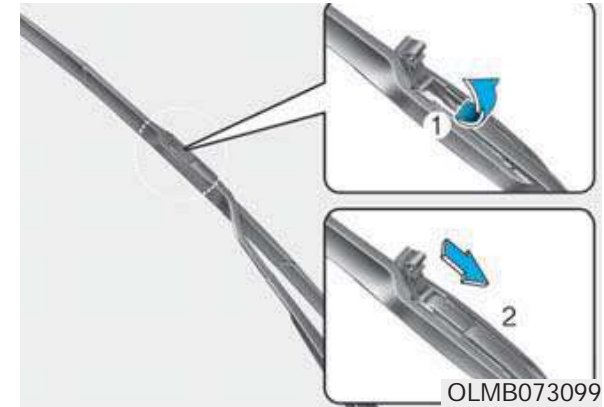

۲. گیره را بالا آورید. سپس مجموعه تیغه را به پایین کشیده و آن را جدا نمایید.

۳. بستن برعکس مراحل باز کردن است.



## باتری

## برای بهترین بهره‌وری باتری

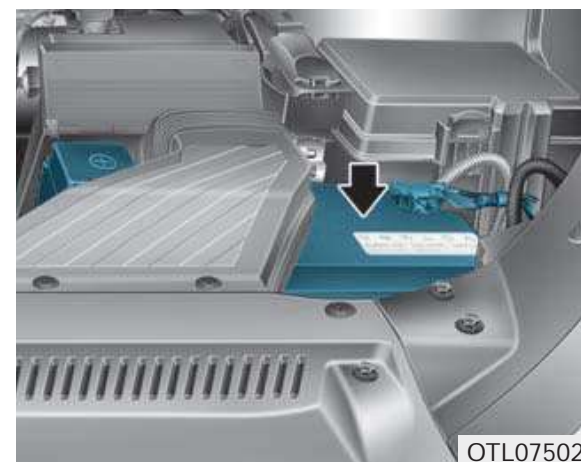

- حالت نصب محکم و ایمن باتری در محل را حفظ کنید
- سطح روی باتری را تمیز و خشک نگه دارید.
- بست‌ها و ترمینال‌ها را باتری و اتصالات آن را تمیز، محکم و آغشته به گریس پایه نفتی یا گریس مخصوص سر کابل باتری، باقی نگه دارید.
- هرگونه نشستی یا سرریز آب باتری را با محلول

جوش شیرین و آب فوراً بشویید.

- اگر خودرو برای مدت طولانی استفاده نمی‌شود، کابل‌های باتری را جدا کنید.

اطلاعات 

خودروی شما از یک باتری بدون نیاز به سرویس بهره می‌برد. اگر خودروی شما مجهز به نشانگر باتری LOWER یا UPPER در کنار آن می‌باشد، می‌توانید سطح آب باتری را بررسی نمایید. سطح آب باتری باید بین LOWER یا UPPER باشد. در صورتی که سطح آب باتری کم باشد، می‌بایست درون آن آب مقطر ریخته شود (هرگز اسید سولفوریک یا سایر الکترولیت‌ها را داخل باتری نریزید). به هنگام پر کردن مجدد، مراقب باشید که روی باتری و قطعات مربوط به آن نریزد. همچنین محافظه باتری را بیش از اندازه پر نکنید. این کار باعث خوردگی قطعات دیگر خواهد شد. پس از آن مطمئن شوید که درپوش محافظه محکم بسته شده است. توصیه می‌کنیم که با نمایندگی مجاز شرکت کرمان موتور مشورت نمایید.

## ⚠ خطر

## خطرات باتری

هنگام حمل باتری همیشه موارد زیر را با دقت بخوانید.



سیگار روشن یا سایر شعله‌ها را از باتری دور نگه دارید.



هیدروژن که گازی قابل اشتعال می‌باشد، همیشه در باتری موجود بوده و در صورت احتراق ممکن است منفجر شود.



باتری را از دسترس کودکان دور نگه دارید چراکه محتوی اسید سولفوریک می‌باشد و این ماده ای کاملاً خورنده است. از تماس اسید با پوست چشم، لباس یا رنگ خودرو، بپرهیزید.



اگر آب باتری وارد چشم‌های شما شد، آن‌ها را با آب تمیز حداقل ۱۵ دقیقه بشویید و سریعاً به پزشک



### ⚠️ **اخطار**

اگر وسایل الکتریکی غیرمجاز را به باتری متصل نموده‌اید، ممکن است باتری تخلیه شود. هرگز از چنین وسایلی استفاده نکنید.

در جلوهت مخالف، باتری را بلند نمایید.

- هرگز هنگامی که کابل‌های باتری متصل هستند، آن را شارژ مجدد نکنید.

- سیستم جرقه با ولتاژ بالا کار می‌کند. هرگز در شرایطی که موتور در حال کار کردن می‌باشد یا سوئیچ در موقعیت ON قرار دارد، به این قطعات دست نزنید.

عدم رعایت موارد فوق می‌توند باعث آسیب دیدگی جدی جسمی یا جانی شود.

مراجعه نمایید. در صورتی که آب باتری روی پوست شما ریخت، کاملاً قسمت مربوطه را بشویید. اگر احساس درد یا سوختگی داشتید، بلافاصله به پزشک مراجعه نمایید.

هنگام شارژ باتری یا کار کردن نزدیک باتری از عینک ایمنی استفاده نمایید. هنگام کار در یک فضای بسته همیشه تهویه مطبوع را روشن نمایید.



باتری که به درستی معدوم نشده باشد، می‌تواند برای محیط زیست و سلامت انسان مضر باشد. باتری را مطابق با قوانین کشور خود معدوم نمایید.



- هنگام بلند کردن یک باتری با جعبه پلاستیکی، فشار بیشتر روی جعبه می‌تواند باعث نشتی اسید باتری شود و این باعث آسیب دیدگی شخصی خواهد شد. با یک حمل کننده باتری یا با قرار دادن دست‌ها

## برچسب ظرفیت باتری

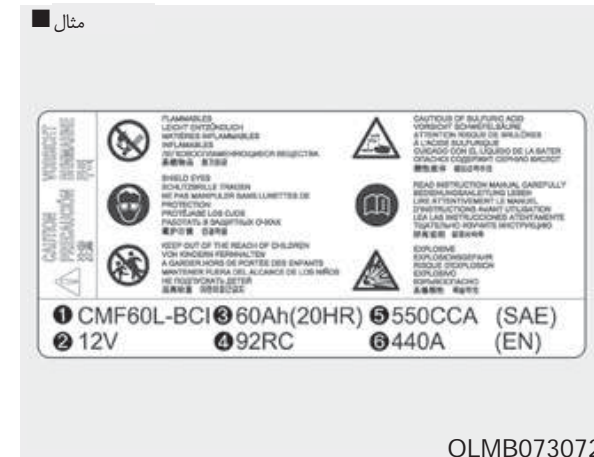

برچسب واقعی روی باتری ممکن است متفاوت از تصویر فوق باشد.

۱. نام مدل باتری هیوندای: CMF60L-BCI

۲. ولتاژ اسمی: 12V

۳. ظرفیت اسمی (به آمپر ساعت): 60AH(20HR)

۴. ظرفیت ذخیره اسمی (به دقیقه): 92RC

۵. تست جریان شرایط سرد برچسب آمپر توسط SAE: 550CCA

۶. 440A: تست جریان شرایط سرد برچسب آمپر توسط EN

## شارژ مجدد باتری

خودروی شما یک باتری کلسیمی بدون نیاز به سرویس دارد.

• اگر باتری در مدتی کوتاه خالی شود (به طور مثال به دلیل روشن باقی ماندن چراغ‌های جلو یا چراغ‌های داخل در هنگام بلااستفاده بودن خودرو)، توسط دستگاه شارژ به طور آهسته باتری را در مدت ۱۰ ساعت شارژ کنید.

• اگر باتری به طور تدریجی به علت قرار گرفتن بار زیاد الکتریکی در هنگام استفاده از خودرو، خالی شود، آن را با آمپر ۲۰ تا ۳۰ به مدت ۲ ساعت شارژ کنید.

## ⚠ خطر

هنگام شارژ مجدد باتری موارد احتیاطی زیر را در نظر بگیرید:

- باتری می‌بایست از خودرو خارج شده و در فضایی با تهویه مطبوع روشن قرار بگیرد.
- از قرار دادن سیگار، جرقه یا شعله در نزدیکی باتری خودداری نمایید.
- باتری را هنگام شارژ کردن مشاهده نمایید و در صورت جمع شدن گاز در قسمت‌های باتری (جوشیدن) یا افزایش دمای هر قسمت باتری بیش از ۴۰ درجه سانتیگراد یا ۱۲۰ درجه فارنهایت، سرعت شارژ کردن را کم کرده یا آن را متوقف نمایید.
- هنگام شارژ کردن باتری و زمان بررسی آن از عینک ایمنی استفاده نمایید.
- شارژر باتری را به طریق زیر جدا نمایید:
- سوئیچ اصلی شارژر باتری را خاموش نمایید.

### مواردی که باید دوباره تنظیم شوند

تجهیزاتی که پس از تخلیه کامل باتری یا قطع برق باتری از خودرو باید تنظیم شوند.

- بالا و پایین دادن اتوماتیک شیشه برقی (به بخش ۳ رجوع کنید)
- سقف برقی (به بخش ۳ رجوع کنید)
- کامپیوتر سفر (به بخش ۳ مراجعه کنید)
- سیستم تهویه مطبوع (به بخش ۳ رجوع کنید)

۲. گیره منفی را از قطب منفی باتری باز نمایید.

۳. گیره مثبت را از قطب مثبت باتری باز نمایید.

- پیش از انجام امور تعمیر و نگهداری یا شارژ مجدد باتری، همه تجهیزات و همچنین موتور را خاموش نمایید.
- هنگام جدا بودن باتری، کابل منفی باتری می بایست ابتدا جدا شده و در انتها متصل شود.

### ⚠ خطر

#### کم باد بودن تایر

کم باد بودن بیش از اندازه (۷۰ کیلو پاسکال یا بیشتر) می تواند باعث گرم شدن بیش از اندازه ساختار تایر، جدا شدن جداره بیرونی و سایر اشکالات در تایر خواهد شد و در این حالت کنترل خودرو از دست رفته و باعث آسیب دیدگی جدی یا مرگ خواهد شد. این خطر در روزهای گرم و رانندگی با سرعت بالا به مدت طولانی، بیشتر است.

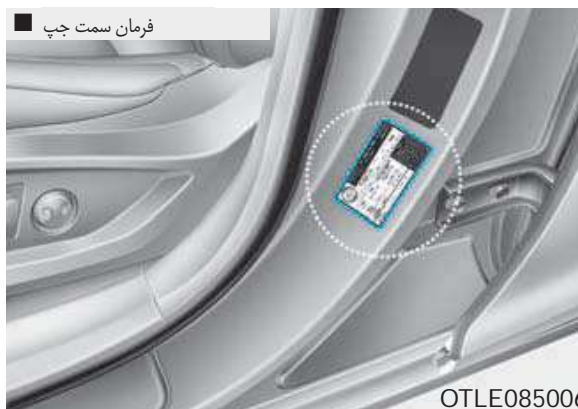

همه مشخصات (اندازه ها و فشارها) را می توانید روی برجسب ببینید.

### تایرها و چرخ

#### مراقبت از تایرها

برای تعمیر و نگهداری مناسب، ایمنی و بهره وری از حداکثر مصرف اقتصادی سوخت، همیشه فشار باد توصیه شده تایر را حفظ کرده و در محدوده بار و توزیع وزن توصیه شده برای خودرو باقی بمانید.

#### فشار باد تایر سرد توصیه شده

فشار باد همه تایرها (شامل تایر زاپاس) باید در هنگام سرد بودن تایرها بازدید و کنترل شود. "تایر سرد" به زمانی اطلاق میشود که با خودرو حداقل سه ساعت رانندگی نشده یا کمتر از ۶,۱ کیلومتر رانندگی شده باشد.

برای بهترین سواری، کنترل و فرمانپذیری بالا و حداقل فرسایش تایر، فشارهای باد توصیه شده باد باید حفظ شود.

برای فشار باد توصیه شده به "تایرها و رینگها" در بخش ۸ مراجعه کنید.

### ⚠️ اخطار

فشار تایر

همیشه موارد زیر را در نظر بگیرید:

وقتی تایر سرد است، فشار را بررسی نمایید (با خودرو حداقل سه ساعت رانندگی نشده یا کمتر از ۶,۱ کیلومتر رانندگی شده باشد)

همیشه همراه با بررسی فشار تایرها فشار تایر زاپاس را هم بررسی نمایید.

هرگز بار بیش از اندازه در خودرو قرار ندهید. روی قسمت باربند هم (در صورت وجود) بیش از اندازه بار قرار ندهید.

تایرهای فرسوده یا قدیمی میتوانند باعث آسیب دیدگی شوند. اگر جداره تایر به شکل بدی پاره یا فرسوده شده است، یا اگر تایرها آسیب دیده‌اند، آنها را تعویض نمایید.

### ⚠️ اخطار

فشار توصیه شده برای تایر گرم به میزان ۲۸ تا ۴۱ کیلو پاسکال از تایر سرد بیشتر است. باد را از تایر گرم برای کاهش فشار، خارج نکنید، در غیر این صورت تایر کم باد خواهد شد.

مطمئن شوید که درپوش والف تایر را دوباره وصل میکنید. بدون آن کثیفی و گرد و خاک یا رطوبت به درون والف نفوذ کرده و باعث نشستی هوا خواهد شد. اگر درپوش والف گم شد، در اسرع وقت یک درپوش جدید نصب نمایید.

### ⚠️ خطر

باد کردن لاستیک

باد کردن بیش از اندازه یا کم بودن میتواند عمر تایر را کاهش دهد و این موضوع بر روی نحوه رانندگی تأثیر گذاشته و باعث ایجاد مشکل ناگهانی در تایر خواهد شد. این موضوع باعث از دست دادن کنترل خودرو آسیب دیدگی احتمالی خواهد شد.

### ⚠️ اخطار

کم بودن باد همچنین باعث فرسایش بیش از اندازه، ضعیف شدن فرمانپذیری و افزایش مصرف سوخت خواهد شد. تغییر حالت چرخها هم ممکن است رخ دهد. میزان فشار تایر را در سطحی مناسب حفظ نمایید. اگر یک تایر مکرراً نیازمند باد کردن باشد، توصیه میشود که به نمایندگی مجاز شرکت کرمان موتور مراجعه نمایید.

باد بیش از اندازه تایر باعث عدم راحتی سرنشین، فرسایش بیش از اندازه در وسط جداره تایر و همچنین احتمال ایجاد حادثه و آسیب دیدگی ناشی از خطرات جاده خواهد شد.

## بازدید و فشار باد تایر

تایرها را ماهی یکبار یا بیشتر بازدید کنید. همچنین فشار باد تایر زاپاس را بازدید کنید.

### نحوه بازدید

فشار باد تایرها را با استفاده از یک فشارسنج (گیج) با کیفیت، بازدید کنید. صرفاً با نگاه کردن به تایرها به آسانی نمیتوان از مناسب بودن فشار باد آنها مطمئن شد، فشار باد تایرهای رادیال حتی در زمان کم باد بودن ممکن است مناسب به نظر برسد.

فشار باد تایرها را در زمان سرد بودن تایر بازدید و کنترل کنید. "سرد" به زمانی اطلاق میشود که خودرو حداقل سه ساعت رانندگی نشده یا کمتر از ۶,۱ کیلومتر رانندگی شده باشد.

درپوش والف تایر را باز کنید. برای اندازهگیری فشار، دهانه فشارسنج را محکم به والف فشار دهید. اگر فشار باد تایر سرد با فشار توصیه شده مندرج بر روی برچسب اطلاعات تایر و وزن، تطبیق داشت، نیاز به تنظیم بیشتری نیست، اگر فشار پایین بود، تا رسیدن به مقدار توصیه شده باد اضافه کنید.

### ⚠ خطر

- به صورت مرتب باد تایرها و همچنین فرسایش یا آسیب وارده به آنها را بررسی نمایید. همیشه از یک گیج فشار تایر استفاده نمایید.
  - تایرهای با فشار بسیار بالا یا بسیار کم میتواند باعث ایجاد اشکال در رانندگی، از دست دادن کنترل و آسیب دیدگی ناگهانی تایر، آسیب دیدگی و حتی مرگ شود. فشار توصیه شده برای تایر سرد را میتوانید در دستورالعمل یا بر روی برچسب تایر قرار گرفته در ستون کناری راننده ملاحظه نمایید.
- تایرهای پاره شده میتواند باعث تصادف شود. تایرهای پاره شده، فرسوده یا آسیب دیده را تعویض نمایید. بررسی فشار تایر زاپاس را به یاد داشته باشید.
- کرمان موتور توصیه میکند که هرگاه باد تایر دیگر را بررسی میکنید باد تایر زاپاس را هم بررسی نمایید.



## تعویض چرخشی تایرها

برای سایش یکنواخت آج تایرها توصیه میشود هر ۱۲۰۰۰ کیلومتری یک بار (یا زودتر در صورتیکه سایش غیر یکنواخت آج پدیدار شده باشد) اقدام تعویض چرخشی چرخها نمایید.

در هنگام تعویض چرخشی تایرها را از نظر بالانس صحیح بازدید و بررسی کنید.

در حین تعویض چرخشی، سایش غیریکنواخت و آسیب دیدگی تایرها را بازدید و بررسی کنید. سایش غیرعادی معمولاً به علت فشار غیر صحیح باد تایرها، تنظیم فرمان نامناسب، بالانس نبودن چرخها، ترمزهای شدید یا پیچیدن شدید در پیچها بوجود می آید. تایرها را از نظر وجود اثرات ضربه یا برآمدگی در آج یا دیواره جانبی بازدید کنید. در صورت مشاهده هر یک از این موارد تایر را تعویض نمایید. همچنین اگر منجید یا نخ تایر قابل مشاهده است، تایر را تعویض نمایید. پس از تعویض چرخشی و تنظیم فشار باد تایرهای جلو و عقب به مقدار مشخص شده سفتی مهره های چرخها اطمینان حاصل کنید. به بخش "تایرها و چرخها" در فصل ۸ رجوع کنید.

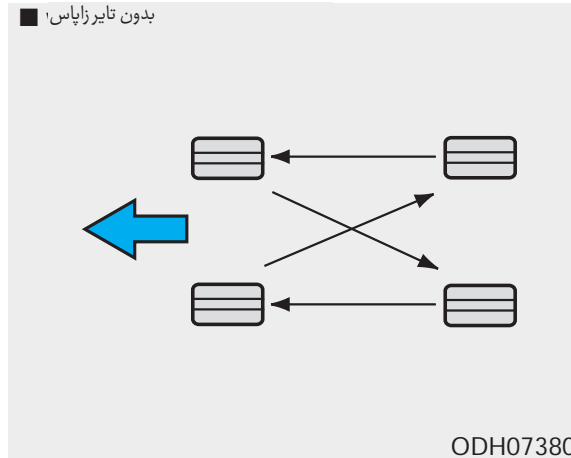

در هنگام تعویض چرخشی تایرها، لنتهای ترمز دیسکی باید از نظر فرسودگی مورد بازدید و بررسی قرار گیرند.

## اطلاعات *i*

بیرون و داخل تایرهای نامتقارن قابل تشخیص است. به هنگام نصب یک تایر نامتقارن، مطمئن شوید که قسمت بیرونی را در بیرون قرار دهید. اگر قسمتی که روی آن نوشته شده، داخلی در بیرون نصب شود، تأثیر بدی روی عملکرد خودرو خواهد داشت.

### ⚠ خطر

از تایرزایاس کوچک برای جابه جا کردن تایرها استفاده نکنید.

تایرهای بایاس و رادیال را تحت هیچ شرایطی با هم ترکیب نکنید. این مورد باعث ایجاد وضعیت رانندگی نامتعادل و همچنین مرگ، آسیب جدی یا آسیب تجهیزات خواهد شد.

## تنظیم فرمان و بالانس چرخها

چرخهای خودروی شما برای کسب بیشترین عمر تایر و بهترین عملکرد عمومی با دقت در کارخانه میزان فرمان و بالانس چرخ شدهاند.

در بسیاری از موارد نیازی به میزان فرمان مجدد ندارید، هر چند اگر متوجه سایش غیر عادی تایر خودرو شدید یا اینکه خودرو شروع کشیدن به یک طرف یا طرف دیگر نمود، ممکن است نیاز به تجدید فرمان مجدد داشته باشید.

اگر در هنگام رانندگی در جادههای صاف متوجه لرزش خودرو شدید، ممکن است چرخهای خودروی شما نیاز به بالانس مجدد داشته باشد.

### توجه

استفاده از وزنه های نامناسب بالانس چرخ میتواند به رینگهای آلومینیومی خودرو صدمه بزند. فقط از وزنه های بالانس چرخ تایید شده استفاده کنید.

## تعویض تایر



اگر تایر به طور یکنواخت ساییده شده باشد، سایش نمای آج تایر به صورت باند یک پارچه در عرض آج ظاهر میشود. این امر باقی ماندن کمتر از ۱،۶ میلیمتر از آج بر روی تایر را نشان میدهد. در صورت رخ دادن این وضعیت تایر را تعویض کنید.

برای تعویض تایر تا زمان ظاهر شدن باند در عرض همه آج صبر نکنید.

## ⚠ خطر

هنگام تعویض تایرها، پس از طی ۱۰۰۰ کیلومتر، مهره های چرخ را دوباره بررسی کرده و آنها را محکم نمایید. اگر هنگام رانندگی غریبگی فرمان میلرزد یا خودرو در حال لرزش است، تایرها بالانس نیستند. بالانس تایرها را انجام دهید. در صورت حل نشدن مشکل، به نمایندگی مجاز شرکت کرمان موتور مراجعه نمایید.

### ⚠️ خطر

رانندگی با تایرهای فرسوده و پاره بسیار خطرناک است و باعث کاهش تأثیر ترمز، دقت فرمان و چسبندگی به جاده خواهد شد.

خودروی شما مجهز به تایرهایی است که برای رانندگی و کنترل امن طراحی شده اند. از اندازه و نوعی متفاوت از آنچه روی خودروی شما نصب شده است، استفاده نکنید. این کار بر ایمنی و عملکرد خودرو تأثیر گذاشته و میتواند باعث ایجاد مشکل در رانندگی و واژگونی یا آسیب دیدگی جدی شود. هنگام تعویض تایر، مطمئن شوید که هر چهار چرخ مجهز به تایرهای با اندازه و نوع اصلی و مشابه یکدیگر از نظر برند میباشند.

استفاده از اندازهها یا انواع مختلف تایرها می تواند باعث ایجاد تأثیر جدی بر روی رانندگی، فرمانپذیری، فاصله توقف خودرو، فاصله بدنه از تایر و مشکل در سرعت سنج خواهد شد.

بهترین حالت، تعویض هر چهار تایر در یک زمان است. اگر چنین چیزی ممکن یا لازم نیست، جفت تایر جلو یا جفت تایر عقب را تعویض

نمایید. تعویض یک لاستیک میتواند تأثیر منفی روی فرمانپذیری خودرو شما داشته باشد.

سیستم ABS با مقایسه سرعت چرخها کار میکند اندازه لاستیک میتواند بر سرعت چرخها تأثیر گذارد. هنگام تعویض چهار تایر، هر چهار مورد میبایست از یک اندازه و مشابه تایرهای اصلی باشند. استفاده از تایر با اندازههای مختلف میتواند بر روی عملکرد Abs (سیستم ترمز ضد قفل) و ESC (کنترل پایداری الکترونیکی) تأثیر گذارد.

## تعویض تایر زاپاس کوچک (در صورت مجهز بودن)

تایر زاپاس کوچک دارای عمر آج کمتری به نسبت تایر با سایز عادی است. هنگام مشاهده فرسودگی آج روی تایر، آن را تعویض کنید. جایگزین تایر زاپاس کوچک باید با همان اندازه و طراحی تایر عرضه شده با خودرو باشد و بر روی همان چرخ نصب شود. تایر زاپاس کوچک برای نصب روی چرخهای با سایز عادی طراحی نشده است و همچنین چرخ زاپاس کوچک برای تایر با سایز عادی طراحی نشده است.

## تعویض رینگ

هنگام تعویض رینگهای فلزی چرخها به هر منظور، از مشابه بودن رینگها با رینگهای اصلی خودرو در قطر، پهنای رینگ و تنظیم خارج از مرکز اطمینان حاصل کنید.

## خطر

رینگی که اندازه درستی نداشته باشد تأثیر منفی بر عمر چرخ یا یاتاقانها، توانایی ترمز و توقف، مشخصات فرمان پذیری، فاصله از زمین، فاصله بدنه از تایر، فاصله زنجیر و چرخ برفی، میزان بودن سرعت سنج و مسافت سنج، جهت چراغهای جلو و ارتفاع سپر خواهد داشت.

## کشش (اصطکاک و چسبندگی به جاده) تایر

رانندگی با تایرهای فرسوده، تایرهایی که باد نامناسب دارند و یا رانندگی در سطوح لغزنده جادهها میتواند باعث کاهش اصطکاک و چسبندگی تایر به جاده و کنترل پذیری خودرو شود. هنگامیکه تایر تا حد پدیدار شدن سایش نمای آج تایر ساییده شود تایر را باید تعویض کرد. برای کاهش احتمال از دست دادن کنترل خودرو، در هنگام رانندگی در جادههای پوشیده از برف، یخ و هوای بارانی سرعت خودرو را کم کنید.

## تعمیر و نگهداری تایر

علاوه بر فشار باد مناسب، میزان باد صحیح به کاهش فرسایش تایر کمک میکند اگر با سایش غیریکنواخت تایر مواجه شدید، با مراجعه به نمایندگیهای مجاز شرکت کرمان موتور میزان فرمان را بازدید و بررسی کنید.

در هنگام نصب تایرهای جدید، حتماً آنها را بالانس کنید. این امر آسایش سواری و عمر تایر را افزایش میدهد. به علاوه پس از خارج کردن تایر از رینگ و سوار کردن مجدد آن تایر همیشه باید بالانس شود.

## مندرجات روی دیواره تایر

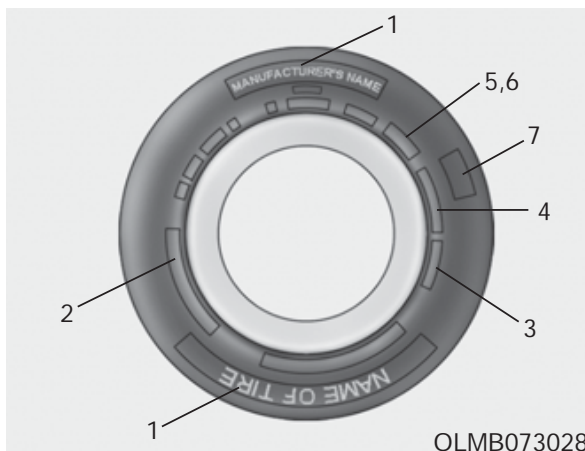

این اطلاعات به مشخص کردن و شرح خصوصیات پایه ای تایر پرداخته و شماره شناسایی تایر (TIN) که برای تأیید استاندارد ایمنی بکار گرفته میشود را تشریح میکند. در صورت نیاز TIN برای تشخیص تایر میتوان استفاده کرد.

## ۱. نام سازنده یا مارک

نام سازنده یا مارک نشان داده شده است.

## ۲. مشخصات سایز تایر

مشخصات سایز تایر بر روی دیواره جانبی تایر حک

### مشخصات سایز رینگ

اطلاعات مهمی نیز بر روی رینگها حک شده است تا در صورت نیاز به تعویض رینگ از آن استفاده کنید. مندرجات زیر معنی حروف و شماره های مشخصات سایز رینگ را توضیح میدهد.

به طور مثال مشخصات سایز رینگ:

7.0J X 17

۷۰- پهناي رینگ به اینچ

ل- مشخصات طوقه رینگ

۱۷- قطر رینگ به اینچ

99H R17 60/225

۲۲۵- پهناي تایر به میلیمتر

۶۰- نسبت ابعادی ارتفاع مقطعی تایر به صورت درصدی از پهناي آن

R- کد طراحی و ساخت تایر (رادیال)

۱۷- قطر رینگ به اینچ

۹۹- شاخص تحمل ظرفیت بار، که عددی وابسته به حداکثر بار قابل حمل توسط تایر

H- علامت نمایشی شاخص سرعت. برای اطلاعات بیشتر به جدول شاخص سرعت در این بخش رجوع کنید.

شده است. در هنگام انتخاب تایر برای خودرو، به این اطلاعات نیاز دارید. مندرجات زیر، معنی حروف و شماره های مشخصات سایز تایر را توضیح میدهد. به طور مثال مشخصات سایز تایر:

(این اعداد و شماره ها فقط به عنوان مثال ارائه شده اند. سایز تایر خودروی شما میتواند متفاوت باشد.)

## شاخص های سرعت تایر

جدول زیر شاخص های سرعت های مختلف مورد استفاده برای تایرهای خودروهای موجود را در زمان حاضر نشان می دهد. علائم نمایشی شاخص سرعت بخشی از مشخصات سایز تایر حک شده بر روی دیواره جانبی تایر میباشد. این علامت نمایشی به حداکثر سرعت تعیین شده ایمن برای استفاده از تایر اشاره دارد.

علامت نمایشی شاخص سرعت	حداکثر سرعت
S	۱۸۰ کیلومتر / ساعت
T	۱۹۰ کیلومتر / ساعت
H	۲۱۰ کیلومتر / ساعت
V	۲۴۰ کیلومتر / ساعت
W	۲۷۰ کیلومتر / ساعت
Y	۳۰۰ کیلومتر / ساعت

### ۳. بازدید و بررسی عمر تایر (TIN : شماره شناسایی تایر)

هر تایر با دارای بیش از ۶ سال عمر بر اساس تاریخ ساخت، استحکام و عملکرد تایر (حتی تایر زاپاس استفاده نشده)، به طور طبیعی با گذر زمان، مشخصه های خود را از دست می دهد. بنابراین تایر (شامل تایر زاپاس) باید با تایر جدید تعویض شود. تاریخ ساخت تایر را روی دیواره جانبی تایر (احتمالاً در سمت داخل چرخ) می توانید همراه با DOT بیابید. کد DOT از تعدادی شماره و حروف انگلیسی تشکیل شده است. تاریخ ساخت تایر را از روی چهار حرف آخر کد DOT می توانید بخوانید.

DOT:XXXX XXXX ....

سمت ابتدایی DOT نمایشگر کد محل کارخانه سازنده، سایز تایر و طرح آج بوده و چهار عدد انتهایی هفته و سال ساخت را نمایش می دهد. به طور مثال 1615 DOT:XXXX XXXX، ساخته شدن تایر در شانزدهمین هفته سال ۲۰۱۵ را نمایش می دهد.

### ⚠ خطر

#### سن لاستیک

لاستیک ها با گذشت زمان کیفیت خود را از دست می دهند، حتی اگر مورد استفاده قرار نگیرند. بدون در نظر گرفتن آج باقیمانده، توصیه می شود که تایرها پس از ۶ سال مصرف و سرویس معمول تعویض شوند. گرمای ناشی از آب و هوای گرم یا شرایط حمل مستمر بار زیاد می تواند فرایند فرسوده شدن تایر را تسریع کند. عدم توجه به این موضوع می تواند باعث تخریب تایر شود و همین مورد باعث از دست دادن کنترل و ایجاد تصادف و در نتیجه آسیب دیدگی جدی یا مرگ خواهد شد.

#### ۴. ترکیب چیدمان لایه‌ها (PLY) و جنس مواد

تعدادی لایه یا لایه‌های دارای بافت نخ پوشیده شده با مواد لاستیکی در تایر وجود دارد. همچنین کارخانه سازنده باید مواد به کار گرفته شده در تایر را که شامل فولاد، نایلون، پلی استرو مواد دیگر می باشد. مشخص کند. حرف R به معنی ساختار دارای لایه رادیال است. حرف D به معنی ساختار دارای باند مورب و حرف B به معنی ساختار دارای لایه کمربندی مورب است.

#### ۵. حداکثر فشار مجاز باد

این عدد حداکثر فشار مجاز باد کردن تایر را نشان می دهد. از حداکثر فشار مجاز باد تخطی نکنید. به برچسب اطلاعات فشار وزن روی تایر برای اطلاع از فشار باد توصیه شده تایر مراجعه کنید.

#### ۶. حداکثر فشار وزن روی تایر

این عدد حداکثر وزن قابل حمل توسط تایر را به کیلوگرم یا پوند نشان می دهد. در هنگام تعویض تایرهای خودرو همیشه از تایر دارای ظرفیت تحمل فشار وزن مشابه با تایرهای نصب شده در کارخانه سازنده خودرو استفاده کنید.

#### ۷. درجه بندی یکنواخت کیفیت تایر

درجه کیفیت (اگر درج شده باشد) را می توان بر روی دیواره جانبی بین شانه آج و بیشترین عرض مقطع یافت.

برای مثال :

200TREADWEAR

TRACTION AA

TEMPERATURE A

#### سایش آج

درجه سایش، شاخصی مقایسه‌ای بر مبنای میزان سایش تایر در هنگام آزمایش در شرایط کنترل شده در مسیر آزمایش (مشخص شده توسط قوانین کشوری) می باشد. به طور مثال تایر دارای درجه سایش ۱۵۰، ۵ بار بیشتر تعیین شده (توسط قوانین کشوری) ساییده می شود.

عملکرد نسبی تایرها به شرایط واقعی استفاده از آن بستگی دارند. هرچه عملکرد تایرها ممکن است با میزان معمول (تورم) به دلیل تفاوت در عادات رانندگی، نحوه سرویس و تفاوت‌ها در خصوصیات جاده و آب و هوا فرق داشته باشد.

این درجه‌ها بر روی دیواره‌های تایر خودروهای سواری حک شده است. تایرهای استاندارد در دسترس یا سفارشی روی خودروی شما از نظر درجه بندی ممکن است با هم فرق کنند.



کشش (چسبندگی لاستیک به جاده) C, A, B, AA -

درجه‌های کشش از بالاترین تا پایین‌ترین هستند. این درجه‌ها توانایی تایرها برای توقف در جاده خیس در شرایط کنترل شده در سطوح آزمایشی ( مشخص شده توسط قوانین کشوری) از جنس آسفالت یا بتون را شرح می‌دهد. تایر دارای علامت C ممکن است عملکرد کشش ضعیفی داشته باشد.

دما - A, B, C

درجه‌های دما A (بیشترین)، B و C هستند. درجه‌ها مقاومت تایرها در مقابل حرارت تولید شده و توانایی پراکنده کردن آن‌ها در هنگام آزمایش در شرایط کنترل شده در آزمایشگاه سرپوشیده آزمایش تایر (مشخص شده توسط قوانین کشوری) را نمایندگی می‌کند.

دمای پیوسته بالا می‌تواند باعث زوال جنس تایر شده و عمر تایرها را کاهش داد. همچنین دمای بسیار زیاد می‌تواند به معیوب شدن ناگهانی تایر منجر شود. درجه‌های A و B سطوح بالاتر عملکردی در آزمایشگاه تایر را که بیشتر از حداقل الزامات قانونی است، نمایندگی می‌کند.

### ⚠️ خطر

#### دمای تایر

درجه دمایی تایر برای لاستیکی مطرح شده است که به درستی باد شده و بیش از اندازه باد نشده باشد. سرعت بیش از اندازه، کم باد بودن یا بار بیش از حد می‌تواند باعث ایجاد حرارت و اتفاقات احتمالی و عدم کارایی تایر شود. این موضوع باعث از دست دادن کنترل خودرو و ایجاد آسیب جدی یا مرگ خواهد شد.

### ⚠️ خطر

میزان چسبندگی تایر بر اساس آزمایشات چسبندگی ترمز مستقیم بوده و شامل گاز دادن، پیچیدن، رانندگی در سطح خیس یا مشخصه‌های چسبندگی بالا نمی‌شود.

⚠️ **اخطار**

نمی توان به راحتی و با چشم آسیب وارد شده به لاستیک را تشخیص داد. اما اگر کوچکترین آسیب دیدگی وجود داشته باشد، حتی اگر نتوانید آن را با چشم ببینید می بایست تایر را مورد بررسی و تعویض قرار دهید چرا که این مورد باعث ایجاد نشتی هوا خواهد شد.

در صورتی که لاستیک به دلیل رانندگی روی سطح ناهموار، خارج از جاده، چاله، گودال کنده شده یا سنگ جدول آسیب دیده باشد، تحت گارانتی نخواهد بود.

می توانید اطلاعات تایر را روی دیواره آن ببینید.

⚠️ **اخطار**

به دلیل اینکه دیواره جانبی تایرهای با نسبت ابعاد به ارتفاع کم، کمتر از حالت معمول است، رینگ و لاستیک تایر مورد نظر راحت تر آسیب خواهد دید. بنابراین دستورالعمل زیر را در نظر داشته باشید.

هنگام رانندگی روی سطح ناهموار یا خارج از جاده با احتیاط برانید چرا که لاستیک ها و رینگ ها ممکن است آسیب ببینند. پس از رانندگی هم تایرها و رینگ ها را مورد بازدید قرار دهید.

هنگام عبور از یک چاله، سرعت گیر، گودال کنده شده یا سنگ جدول، به آهستگی رانندگی نمایید تا تایر و رینگ ها آسیب نبینند.

در صورت تأثیر پذیری تایر، توصیه می شود به نمایندگی مجاز کرمان موتور مراجعه نمایید.

برای جلوگیری از آسیب دیدگی تایر در هر ۳۰۰۰ کیلومتر، شرایط تایر فشار را مورد بررسی و بازدید قرار دهید.

**نسبت ابعاد به ارتفاع کم تایر (در صورت موجود بودن)**

تایرهایی که نسبت ابعاد به ارتفاع کم دارند و این مقدار کمتر از ۵۰ است، برای ظاهر اسپرت آن می باشد.

به دلیل اینکه چنین تایرهایی برای فرمان پذیری و ترمز مناسب طراحی شده اند، رانندگی با آن ها راحت نیست و صدای بیشتری نسبت به تایرهای معمولی دارند.

در صورت از کار افتادن هر کدام از سیستم های الکتریکی، ابتدا جعبه فیوز سمت راننده را بازدید و بررسی کنید. پیش از تعویض یک فیوز سوخته، موتور و همه سوییچ ها را خاموش کنید و سپس کابل منفی باتری را قطع نمایید. همیشه فیوز سوخته را با فیوزی با همان آمپر (آمپر مشابه) تعویض کنید.

اگر فیوز تعویضی نیز سوخت این امر حاکی از وجود مشکل الکتریکی می باشد. از سیستم های برقی دارای مشکل خودرو استفاده نکنید. برای مشورت فوراً با نمایندگی مجاز شرکت کرمان موتور تماس بگیرید.

### اطلاعات **i**

سه نوع فیوز در این خودرو به کار گرفته شده است:

نوع تیغه ای در این خودرو به کار گرفته شده است:

نوع تیغه ای برای آمپرهای کم و نوع کارتریجی، فیوز چند گانه و پایانه فیوز باتری برای آمپرهای بیشتر.



سیستم برق خودرو به وسیله فیوزهای مختلف در مقابل بار بیش از حد الکتریکی محافظت می شود. این خودرو دارای ۲ (یا ۳) جعبه فیوز است یکی در صفحه محافظ جلوی زانو راننده و دیگری در محفظه نزدیک موتور باتری جای داده شده اند.

اگر هر کدام از چراغها، تجهیزات جانبی یا کلیدهای کنترل کننده کار نکردند، فیوزها مدار مربوطه را بازدید و بررسی کنید. با سوختن فیوز، المنت داخل فیوز آب می شود.

## فیوزها

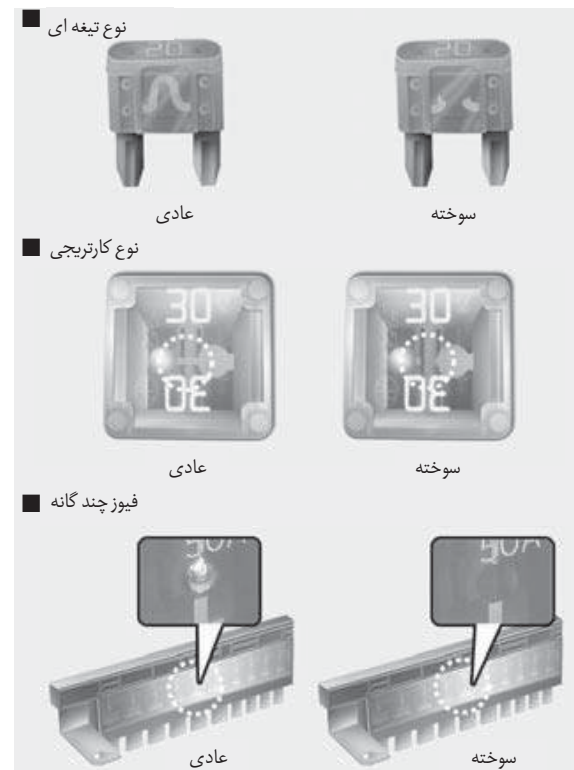

⚠️ **اخطار**

هنگام تعویض یک فیوز یا رله سوخته، کاملاً مطمئن شوید که فیوز یا رله جایگزین در جای خود محکم جای گرفته است. عدم محکم کردن فیوز یا رله می‌تواند باعث آسیب دیدگی سیم‌کشی و سیستم‌های الکتریکی خودرو و آتش سوزی شود.

فیوزها، رله‌ها و ترمینال‌های بسته شده با پیچ و مهره را باز نکنید. ممکن است این موارد به صورت کامل محکم نشوند و این موضوع باعث ایجاد آتش سوزی شود. در صورت سوختن چنین فیوزها و رله‌هایی، توصیه می‌کنیم به نمایندگی مجاز شرکت کرمان موتور مراجعه نمایید.

هرگز چیزی، مثل پیچ‌گوشتی یا سیم، غیر از فیوز یا رله در جای آن‌ها قرار ندهید. این موضوع ممکن است باعث اشکال در ارتباط و عدم کار کردن مناسب سیستم شود.

⚠️ **اخطار**

از پیچ‌گوشتی یا اشیاء فلزی دیگر برای پیاده کردن فیوزها استفاده نکنید، چون ممکن است باعث اتصال مدار و آسیب دیدن سیستم شود.

**توجه**

برچسب واقعی جعبه فیوز / رله ممکن است متفاوت از موارد تجهیز شده باشد.

⚠️ **خطر****تعویض فیوز**

۱. فیوز را حتماً با فیوز دیگر از همان سطح و آمپر عوض نمایید.
۲. فیوز با ظرفیت بالا می‌تواند باعث آسیب دیدگی و آتش سوزی شود.
۳. هرگز از یک سیم یا فویل آلومینیوم به جای فیوز مناسب استفاده نکنید. حتی به عنوان یک تعمیر موقتی این امر می‌تواند باعث آسیب دیدگی جدی در سیم‌کشی و آتش سوزی شود.

اطلاعات **i**

اگر فیوز یدکی ندارید، از فیوزی با آمپر مشابه که ممکن است برای به کارگیری خودرو به آن نیاز نداشته باشید، مانند فیوز فنک، استفاده کنید.

اگر چراغ‌های جلو یا دیگر اجزاء الکتریکی با وجود آن‌که فیوز آن‌ها سالم است کار نمی‌کنند، جعبه فیوز داخل محفظه موتور را بازرسی و کنترل کنید اگر فیوزی سوخته است، باید تعویض شود.

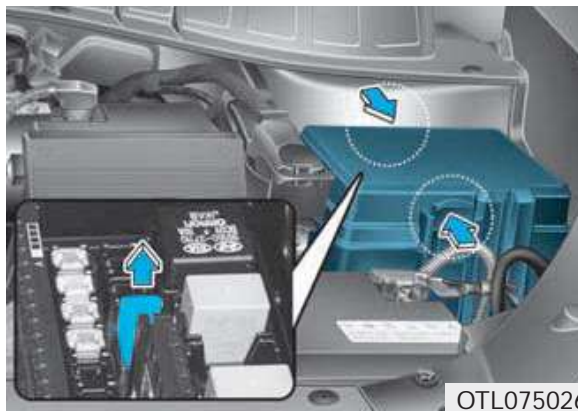

OTL075026

۳. فیوز مشکوک را به طور مستقیم بیرون بکشید. از ابزار بیرون کشنده فیوز جای داده شده در پنل جعبه فیوز محفظه موتور استفاده کنید.

۴. فیوز بیرون کشیده را بازدید و کنترل کنید. اگر سوخته است، آن را تعویض کنید.

۵. فیوز نو (به آمپر مشابه) را جا بزنید و از محکم جا رفتن آن در گیره فیوز اطمینان حاصل کنید.

اگر فیوز شل جا می‌رود با نمایندگی مجاز شرکت کرمان موتور مشورت کنید.

## تعویض فیوز پنل داخلی

۱. سویچ خودرو را بسته off و کلیدهای برقی دیگر را در موقعیت خاموش OFF قرار دهید.

۲. در جعبه فیوز را باز کنید.



OTL075023

## کلید فیوز



OTL075025

## اطلاعات

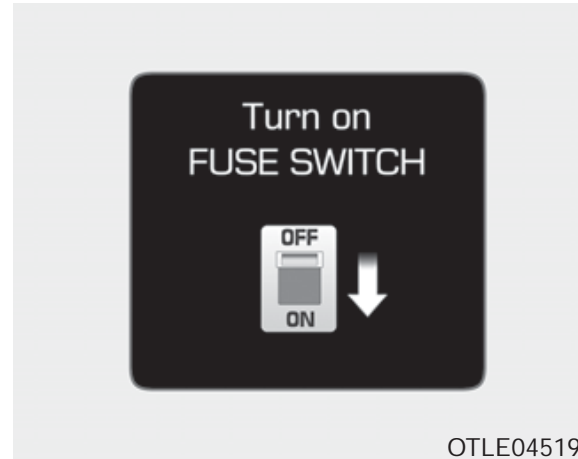

OTLE045199

اگر کلید فیوز روی OFF باشد، پیام فوق نمایش می یابد.

همیشه کلید فیوز را در موقعیت ON قرار دهید. اگر موقعیت کلید را در OFF قرار دهید، برخی از موارد مثل سیستم صوتی و ساعت دیجیتال می بایست دوباره تنظیم شده و کلید هوشمند ممکن است به درستی کار نکند.

## ⚠️ اخطار

همیشه هنگام رانندگی کلید فیوز را در موقعیت ON قرار دهید.

در هنگام پارک خودرو برای مدت بیش از یک ماه، کلید فیوز را به منظور جلوگیری از مصرف باتری روی موقعیت OFF قرار دهید.

کلید فیوز را مکرراً تکان ندهید. ممکن است به کلید فیوز آسیب برسد.



نگهداری

## تعویض فیوز محافظه موتور

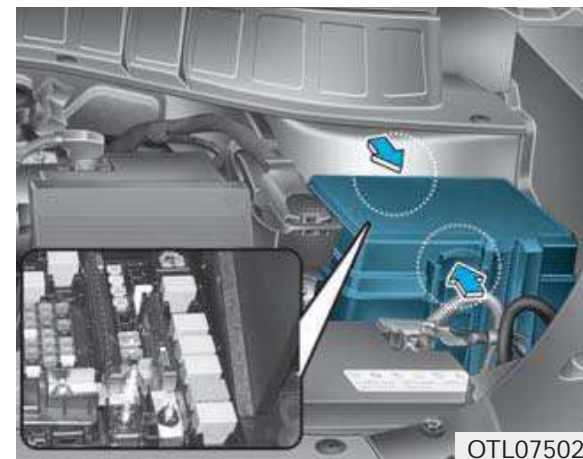

۱. سویچ خودرو را خاموش کنید.
۲. همه کلیدهای برقی دیگر را در موقعیت خاموش قرار دهید.
۳. با فشار دادن زائده و بالا کشیدن، درپوش جعبه فیوز را باز کنید.

۴. فیوز باز شده را بازدید و بررسی کنید. اگر سوخته است، آن را تعویض کنید. برای باز کردن و بستن از ابزار بیرون کشنده فیوز جای داده شده در جعبه فیوز داخل محافظه موتور استفاده کنید.

۵. فیوزی نو با آمپر مشابه را جا بزنید و از محکم جا رفتن آن درگیره فیوز اطمینان حاصل کنید. اگر فیوز شل جای می‌رود نمایندگی مجاز شرکت کرمان موتور مشورت کنید.

⚠️ **اخطار**

پس از بازدید و بررسی جعبه فیوز داخل محافظه موتور، به نحو مطمئن درپوش جعبه فیوز را ببندید. اگر این کار انجام نشود، خرابی الکتریکی به دلیل تماس با آب می‌تواند رخ دهد.

## فیوز اصلی



اگر فیوز اصلی سوخته باشد، می‌بایست به صورت زیر تعویض شود:

۱. موتور را خاموش کنید.
۲. ۲- کابل منفی باتری را جدا کنید.
۳. مهره‌های نشان داده شده در تصویر بالا را جدا نمایید.
۴. فیوز را با موردی مشابه از همان آمپر جایگزین نمایید.
۵. بستن برعکس مراحل باز کردن است.



اطلاعات **i**

اگر فیوز اصلی سوخته باشد، حتی اگر فیوز جعبه محفظه موتور و فیوز داخلی سالم باشد و سیستم الکتریکی کار نمی‌کند، ممکن است فیوز اصلی سوخته باشد. فیوز اصلی به سایر قطعات و سیستم‌ها متصل است. توصیه می‌کنیم با نمایندگی مجاز شرکت کرمان موتور تماس بگیرید.

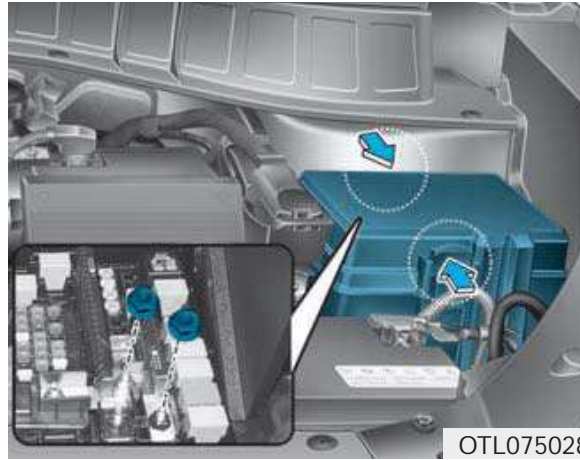

## فیوز چند منظوره :

اگر فیوز چند گانه سوخته باشد، می‌بایست به صورت زیر باز شود:

۱. کابل منفی باتری را جدا نمایید.
۲. مهره‌های نشان داده شده در تصویر بالا را جدا نمایید.
۳. فیوز را با موردی مشابه از همان آمپر جایگزین نمایید.
۴. بستن برعکس مراحل باز کردن است.

اطلاعات **i**

در صورت سوختن فیوز اصلی با نمایندگی مجاز شرکت کرمان موتور تماس بگیرید.

## شرح جعبه فیوز / رله

## جعبه فیوز داخلی (جلو داشبورد)

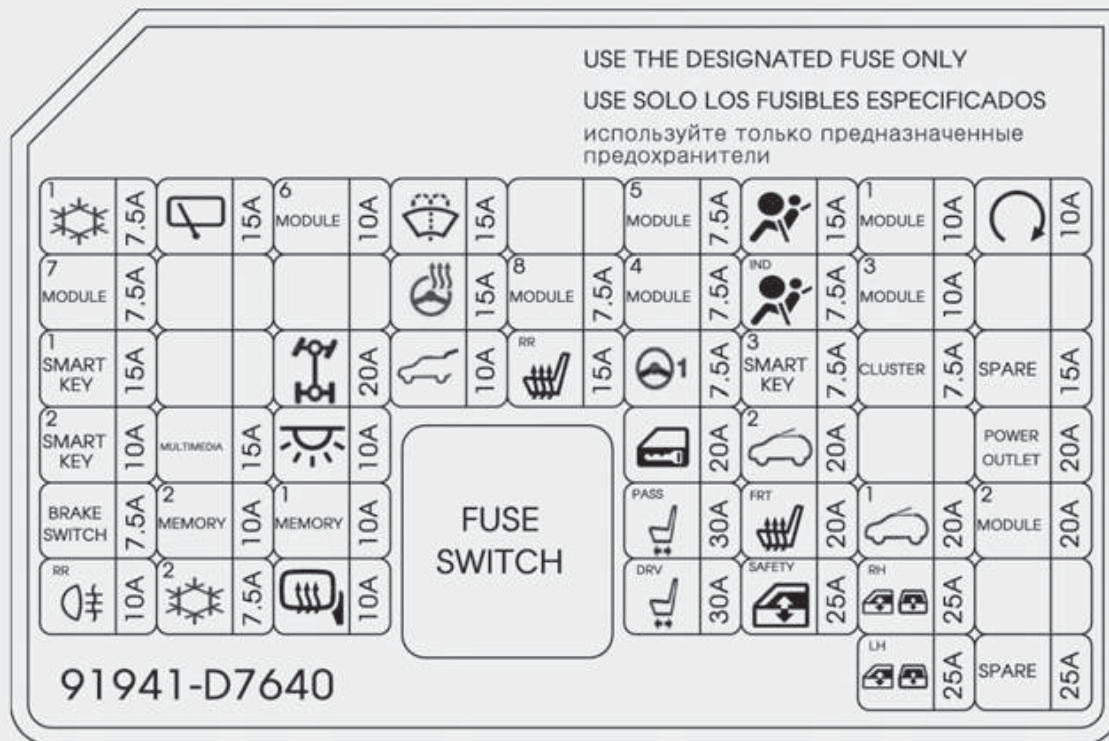

OTL075031L



OTL075067

بر روی برچسب داخل درپوش هر یک از جعبه فیوز / رله‌ها نام و آمپر هر کدام از جعبه فیوز / رله‌ها را می‌توانید پیدا کنید.

اطلاعات **i**

شرح همه فیوزهای ارائه شده در این دفترچه ممکن است در مورد خودروی شما صدق نکند. این شرح در زمان چاپ دفترچه مطابق با واقع بوده است. در هنگام بررسی جعبه فیوز خودروی خود، به برچسب داخل جعبه رجوع کنید.

جعبه فیوز داخلی (جلو داشبورد)

نام فیوز	علامت فیوز	آمپر فیوز	اجزاء یا مدارهای مورد محافظت
A/CON 1		A7.5	ماژول کنترل تهویه مطبوع (اتوماتیک) مجموعه یونیزه کننده هوا، بلوک اتصالی E/R، رله (RLY BLOWER/2 PTC) (HEATER/3 PTC HEATER-13/5/4)
PRWIPER		A15	موتور برف پاک کن عقب جعبه رله ICM (رله برف پاک کن)
MODULE 6		A10	BCM، ماژول کنترل کلید هوشمند
WASHER		A15	دسته برف پاک کن (دورکنند برف پاک کن و شیشه شوی)
MODULE 5		A5,7	BCM، حسگر کمک پارک عقب، دسته دنده اتوماتیک، FWD ECM، کلید داشبورد، کلید کنسول، رادار تشخیص نقطه کور LH/RH
A/BAG		15 A	ماژول کنترل ایربگ و کشنده کمربند ایمنی
MODULE 1		A10	BCM ماژول کنترل هوشمند، واحد ناوبری و A/V، صوت، تصویر، صفحه کلید، AMP کلید آینه برقی بیرونی
START		A10	بدون کلید هوشمند و ایموبیلازر) جعبه رله ICM (رله هشدار دزد) (یا کلید هوشمند و ایموبیلازر) (کلید تعویض شده گیربکس، ECM، کلید کلاچ و قفل روشن کردن خودرو، ماژول کنترل کلید هوشمند، جعبه رله RLY 11.E/R - رله استارت
MODULE 7		A5,7	گرم کن صندلی عقب، ماژول کنترل تهویه مطبوع جلوی صندلی، ماژول کنترل گرم کن صندلی جلو
HTD STRG		A15	BCM
MODULE 8		A5,7	کلید سولنوئید، دستگیره بیرونی کلید هوشمند برای راننده / سرنشینان کلید کنسول وسط، آینه برقی بیرونی راننده / سرنشینان

نام فیوز	علامت فیوز	آمپر فیوز	اجزاء یا مدارهای مورد محافظت
MODULE4	4 MODULE	A5,7	ماژول کنترل تهویه مطبوع خودرو، کلید داشبورد، آینه الکتروکرومیک، واحد ناوبری و A/V، کانکتور عیب یاب، گرم کن صندلی عقب، ماژول کنترل تهویه مطبوع جلوی صندلی، ماژول کنترل گرم کن صندلی جلو، ماژول تنظیم خودکار سطح نور چراغ جلو، عملگر دستگاه تنظیم سطح نور چراغ جلو LH/RH
A/BAG IND	IND 	A5,7	صفحه نمایشگر
3 MODULE	3 MODULE	A10	BCM، دسته دنده ATM، کلید چراغ خطر (GSL)
1 SMART KEY	1 SMART KEY	A15	ماژول کنترل هوشمند
4WD		A20	4WD ECM
T/GATE OPEN		A10	(بدون درب صندوق عقب برقی) قفل صندوق عقب (با درب صندوق عقب برقی) قفل درب صندوق عقب برقی
S/HEATER RR	RR 	A15	گرم کن صندلی عقب
MDPS	 1	A5,7	واحد MDPS
3 SMART KEY	3 SMART KEY	A5,7	ماژول ایموبیلایزر، ماژول کنترل کلید هوشمند
Cluster	CLUSTER	A5,7	صفحه نشانگر، دسته دنده ATM ILL
C/LIGHTER		A15	خروجی برق جلو و فندک
2 SMART KEY	2 SMART KEY	A10	ماژول ایموبیلایزر، ماژول کنترل کلید هوشمند، سویچ دکمه روشن / خاموش

نام فیوز	علامت فیوز	آمپر فیوز	اجزاء یا مدارهای مورد محافظت
MULTI MEDIA		A15	صوت، واحد ناوبری و A/V، مانیتور، صفحه کلید
INTERIOR LAMP		A10	چراغ جعبه آچار، کلید روشن کردن، کلید هشدار باز بودن درب، چراغ محفظه بار، کلید چراغ کوچک جلو LH/RH، چراغ اتاق، چراغ بالای کنسول، چراغ شخصی عقب LH/RH
DOOR LOCK		A20	رله قفل درب، رله باز کردن قفل درب
SUN ROOF 2		A20	سقف برقی پانوراما
POWER OUTLET		A20	پریز برق جلو و فندک
BRAKE SWITCH		A5,7	کلید چراغ قرمز، ماژول کنترل کلید هوشمند
2 MEMORY		A10	حسگر خودکار عکس و نور، کانکتور عیب یاب، ماژول کنترل تهویه مطبوع حسگر UIP، صفحه نشانگر، آینه الکترومیک، BCM، جعبه رله ICM (رله باز و بسته شدن آینه بیرونی)
P/SEAT PASS		A30	کلید دستی صندلی سرنشین
S/HEATER FRT		A20	ماژول کنترل تهویه مطبوع جلوی صندلی، ماژول کنترل گرم کن صندلی جلو

سقف برقی پانوراما	A20		SUN ROOF 1
جعبه PCB ( فیوز – F45/F49/F50/F52/F53 )	A20		2 MODULE
جعبه رله ICM (رله چراغ مه شکن عقب)	A10		PR FOG LAMP
ماژول کنترل تهویه مطبوع	5,7 A		2 A/CON
(G4F) (ECM)، ماژول کنترل هوای مطبوع، آینه برقی بیرون راننده / سرنشین	A10		HTD MIRRIR
کلید دستی صندلی راننده	A30		P/SEAT DRV
ماژول شیشه برقی ایمن راننده	A25		SAFETY P / WINDOW
کلید اصلی شیشه برقی، کلید شیشه برقی سرنشین	A25		P/WINDOW RH
کلید اصلی شیشه برقی	A25		P/WINDOW LH
AMP	A25		AMP

### جعبه فیوز اصلی محافظه موتور

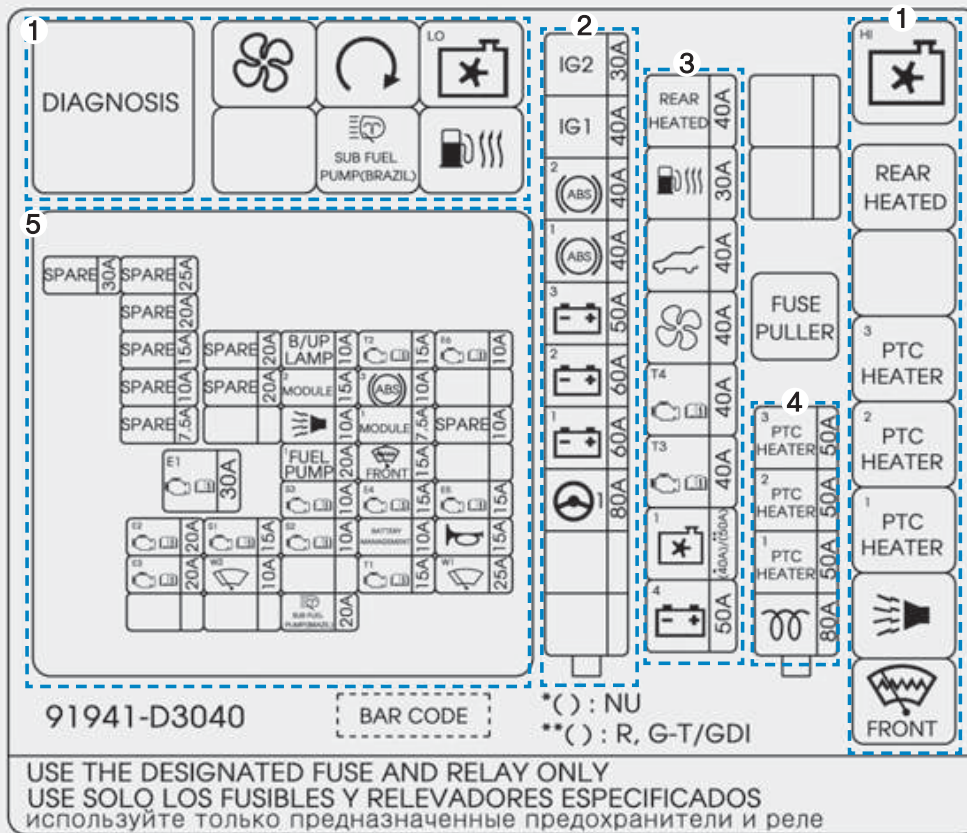

OTL075030L



بر روی برچسب داخل درپوش هر یک از جعبه فیوز/ رله‌ها نام و آمپر هر کدام از جعبه فیوز / رله‌ها را می‌توانید پیدا کنید.

### اطلاعات

شرح همه فیوزهای ارائه شده در این دفترچه ممکن است در مورد خودروی شما صدق نکند. این شرح در زمان چاپ دفترچه مطابق با واقع بوده است. در هنگام بررسی جعبه فیوز خودروی خود، به برچسب داخل جعبه رجوع کنید.



## جعبه فیوز اصلی محفظه موتور

نوع	علامت	نام رله	رله (۱)
MINI		دور تند فن خنک کننده	
MICRO	REAR HEATED	رله مه زدای عقب	
MICRO	<sup>3</sup> PTC HEATER	رله شماره ۳ گرم کن	
MICRO	<sup>2</sup> PTC HEATER	رله شماره ۲ گرم کن	
MICRO	<sup>1</sup> PTC HEATER	رله شماره ۱ گرم کن	
MICRO		رله بوق B/A	
MICRO		رله یخ زدای جلو	
MICRO		دور کند فن خنک کننده	
MICRO		رله گرم کن فیلتر سوخت	
MICRO		رله استارت	
MICRO		رله شستشوی چراغ جلو	
MICRO	SUB FUEL PUMP	رله پمپ سوخت	
MICRO		رله فن بخاری	



اجزاء یا مدارهای مورد حفاظت	آمپر فیوز	علامت فیوز	نام فیوز		
رله فن بخاری 13.RLY	A80		MDPS	فیوز چند منظوره ۲	
(بدون کلید هوشمند) سویچ روشن کردن، جعبه PCB رله (ACC/IG1) (PDM)	A60		1 + B		
RLY (رله استارت)، (بدون کلید استارت) سویچ روشن کردن، (با کلید هوشمند جعبه PCB) رله PDM (۱G۲)	A60		2 +B		
۲.RLY (رله مه زدای عقب)	A50		3 +B		
واحد MDPS	A40		1 ABS		
جعبه فیوز هوشمند (IPS(CH), IPS24CH), IPS(32CH), 1ARISU-LT (CH 1) فیوز -F۵۰	A40		2 ABS		
جعبه فیوز هوشمند (فیوز - F19/F28/F35/F42 --)	A40	<b>IG1</b>	IG1		
جعبه فیوز هوشمند (فیوز - F۴۶/F۴۰/F۳۹/F۳۲/F۲۳، رله شیشه برقی فیوز -F۴۷/F۴۹)	A30	<b>IG2</b>	IG2		
جعبه فیوز هوشمند (فیوز - F۴۵/F۳۸/F۳۱/F۲۲/F۲۱/F۱۴ فیوز دستگاه قطع خودکار جریان نشستی - F۳۶/F۳۰/F۲۹)	A50		4 +B		فیوز ۳
ماژول کنترل ESC، کانکتور عیب یاب چند منظوره	-A40 A50		COOLING 1 FAN		
ماژول کنترل ESC، کانکتور عیب یاب چند منظوره	A40		3 TCU		
۱.RLY (رله دور تند فن خنک کننده) ۹.RLY (رله دور کند فن خنک کننده) ۱.RLY (G۴NFI/D۴HA) (رله دور تند فن خنک کننده) ۹.RLY (رله دور کند فن خنک کننده)	A40		4 TCU		



اجزاء یا مدارهای مورد حفاظت	آمپر فیوز	علامت فیوز	نام فیوز	
۶.RLY (رله گرمکن)	A40		BLOWER	نام فیوز
۵.RLY (رله ۲ گرمکن)	A40		T/GATE OPEN	
۴.RLY (رله ۳ آبگرمکن)	A30		FUEL FILTER HEATER	
واحد شمع گرم کن	A40	<b>REAR HEATED</b>	REAR HEATED	
G4FJ ) TCM	A80		GLOW	نام فیوز
(G4FJ )TCM	A50	<b>1 PTC HEATER</b>	PTC HEATER 1	
ماژول صندوق عقب برقی	A50	<b>2 PTC HEATER</b>	PTC HEATER 2	
۱۰.RLY (رله گرم کن فیلتر سوخت)	A50	<b>3 PTC HEATER</b>	PTC HEATER 3	



اجزاء یا مدارهای مورد حفاظت	آمپر فیوز	علامت فیوز	نام فیوز	
جعبه فیوز E/R (رله 12A ، رله شستشوی چراغ جلو)	A20		H/LP WASHER	فیوز ۵
(F24NA) جعبه فیوز E/R (رله B12) رله پمپ سوخت	A20	<b>SUB FUEL PUM</b>	SUB F/PUMP	
(بدون کلید هوشمند) سویچ کردن ، (با کلید هوشمند) رله (IG2) PDM	A25	W1	1 WIPER	
PCM/ECM/TCM	15 A	T1	1 TCU	
رله دور تند / کند برف پاک کن جلو (BCM,PCM/ECM) G4NA/F4NA	10 A	W2	2 WIPER	
(G4NA/F4NA/G4NC/G4FJ)PCM/ECM)	A20	E3	ECU3	
رله بوق	A15		HORN	
حسگر باتری (G4NA/F4NA/D4HA)	A10	<b>BATTERY MANAGEMENT</b>	AMS	

اجزاء یا مدارهای مورد حفاظت	آمبر فیوز	علامت فیوز	نام فیوز	
<p>رله پمپ سوخت (G۴NA/F۴NA)، شیر کنترل روغن شماره ۱ و شماره ۲، شیر برقی هوای ورودی متغیر، حسگر موقعیت میل لنگ شماره ۱ و شماره ۲، شیر برقی کنیستر، جعبه فیوز ۱۲B.E/RRLY -رله پمپ سوخت)</p> <p>رله پمپ سوخت (G۴NC)، شیر کنترل روغن شماره ۱ و شماره ۲، شیر برقی هوای ورودی متغیر، حسگر موقعیت میل لنگ شماره ۱ و شماره ۲، شیر برقی کنیستر، رله پمپ سوخت (G۴FJ)، شیر کنترل روغن شماره ۱ و شماره ۲، شیر برقی کنترل کنیستر</p> <p>رله پمپ سوخت (D۴HA)، حسگر موقعیت میل لنگ، شیر برقی کنارگذر، خنک کننده EGR، کلید چراغ ترمز، جعبه فیوز E/R (رله ۶ -رله ۱ گرمکن)</p>	A10	S2 	2 SENSOR	فیوز ۵
<p>حسگر اکسیژن (G۴NA/F۴NA) بالا / پایین PCM/ECM (G۴NA/G۴F) حسگر اکسیژن (بالا/پایین)</p> <p>حسگر لامبدا شماره ۱ و شماره ۲ (D۴HA) عملگر VGT برقی، شیر فشارریل، شیر تنظیم فشار سوخت، حسگر(ذرات خاص) PM</p>	A15	S1 	1 SENSOR	

اجزاء یا مدارهای مورد حفاظت	آمپر فیوز	علامت فیوز	نام فیوز	
سیم کویل های جرقه شماره ۱ و ۲ و ۳ و ۴ (G۴NA/F۴NA/G۴NC) خازن ، کویل های جرقه شماره ۱ و ۲ و ۳ و ۴ (G۴FJ) (D۴HA) (ECM)	A20		2 ECU	فیوز ۵
G۴NA/G۴FJ)PCM/ECM)	A15		5 ECU	
PCM/ECM	A15		4 ECU	
انژکتورهای شماره ۱ و ۲ و ۳ و ۴ (G۴NA/F۴NA) - جعبه فیوز E/R رله ۱ - رله دور تند / کند فن خنک کننده جعبه فیوز E/R ( رله دور تند / کند فن خنک کننده) شیر برقی کنترل G۴F/RCV کلید خلا ترمز - دور تند / کند فن خنک کننده - حسگر دبی جرمی (D۴HA) ، شیر برقی پمپ روغن و جعبه فیوز E/R رله ۱ - دور تند / کند فن خنک کننده	A10		3 SENSOR	
جعبه فیوز E/R رله ۸ - رله گرم کن جلو	A15		DEICER	
رله پمپ سوخت	A20		FUEL PUMP 1	
واحد رله شمع گرمکن (D۴HA) ، حسگر هشدار فیلتر سوخت ، جعبه فیوز E/R رله ۱۰ - رله گرمکن فیلتر سوخت	A5,7		1 MODULE	
جعبه فیوز E/R رله ۷ - رله بوق B/A	A10		B/A HORN	
ماژول کنترل ESC	A10		3 ABS	

اجزاء یا مدارهای مورد حفاظت	آمپر فیوز	علامت فیوز	نام فیوز	
پمپ خلا (G4FJ)	A15	MODULE 2	MODULE 2	فیوز ۵
PCM/ECM	A10	E6 	ECU 6	
TCM (اتوماتیک) - کلید تعویض دنده گیربکس - کلید چراغ دنده عقب (دستی)	A15	T2 	TCU 2	
PCM/TCM (اتوماتیک) - کلید تعویض دنده گیربکس ، کلید دنده عقب (دستی)، صوتی ، واحد ناوبری و A/V ، آینه الکتروکرومیک ، چراغ عقب LH/RH (IN)	A10	B/UP LAMP	B/UP LAMP	





## لامپ چراغ

## ⚠ خطر

## کار روی چراغ‌ها

پیش از کار کردن روی چراغ‌ها، ترمز دستی را کاملاً بکشید، مطمئن شوید که دکمه روشن/خاموش موتور در وضعیت OFF قرار دارد و چراغ‌ها را نیز خاموش کنید تا مانع از حرکت ناگهانی خودرو و سوزاندن انگشتان خود یا وارد شدن شوک الکتریکی شوید.

فقط از لامپ‌های دارای قدرت (وات) مشخص شده استفاده کنید.

## ⚠ اخطار

هنگام تعویض لامپ، حتماً از لامپی با همان توان (وات) استفاده نمایید. در غیر این صورت، ممکن است به فیوز یا سیستم سیم‌کشی خودرو آسیب وارد شود.

## ⚠ خطر

اگر ابزارهای لازم، لامپ‌های مناسب و مهارت کافی را ندارید، با نمایندگی مجاز شرکت کرمان موتور مشورت نمایید. در بیشتر موارد تعویض لامپ‌ها مشکل است، چرا که می‌بایست سایر قطعات خودرو نیز باز شود تا به لامپ دسترسی داشته باشید. این موضوع به ویژه در خصوص مجموعه چراغ جلو صدق می‌کند.

باز کردن / نصب مجموعه چراغ جلو می‌تواند باعث آسیب دیدن خودرو شود.

## توجه

پس از هر بار بارندگی در باران شدید یا شستشوی خودرو، شیشه چراغ‌های جلو و چراغ‌های عقب ممکن است بخار کنند، این شرایط به علت اختلاف درجه حرارت بین داخل و خارج شیشه چراغ رخ می‌دهد. این امر شبیه بخار کردن شیشه‌ها در هنگام رانندگی بوده و حاکی از وجود عیب در خودرو نمی‌باشد. اگر آب به داخل مدار لامپ نفوذ کرد، با مراجعه به نمایندگی‌های مجاز شرکت کرمان موتور خودرو را مورد بازدید و بررسی قرار دهید.

## تغییر ترافیک (برای اروپا)

نحوه انتشار نور چراغ نور پایین، نامتقارن است. اگر به کشوری سفر کردید که جهت حرکت خودروها برعکس می باشد، این عدم تقارن می تواند باعث افتادن نور در چشم راننده مقابل شود. برای جلوگیری از این مورد، کمیسیون اتحادیه اروپا راه حل های متعددی را مطرح نموده است (غیر از سیستم تغییر خودکار، صفحات چسبنده، نور انداختن به پایین). این چراغ های جلو به گونه ای طراحی شده اند که نور را به چشم راننده مقابل نمی اندازند. بنابراین نیازی به تغییر دادن وضعیت به هنگام سفر به چنین کشورهایی وجود ندارد.

## تعویض لامپ های چراغ جلو، چراغ کوچک جلو، چراغ راهنما و چراغ مه شکن جلو

## نوع A



OTL075064

۱. چراغ جلو (نور پایین)
۲. چراغ جلو (نور بالا)
۳. چراغ راهنما
۴. چراغ کوچک جلو
۵. چراغ حرکت در روز
۶. چراغ مه شکن

## نوع B



OTL075064

۱. چراغ جلو (نور پایین)
۲. چراغ جلو (نور بالا)
۳. چراغ راهنما
۴. چراغ کوچک جلو
۵. چراغ حرکت در روز
۶. چراغ مه شکن
۷. چراغ روشنایی پیاده رو (در صورت مجهز بودن)

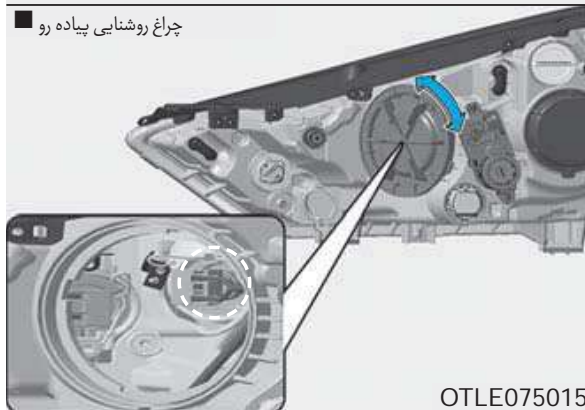
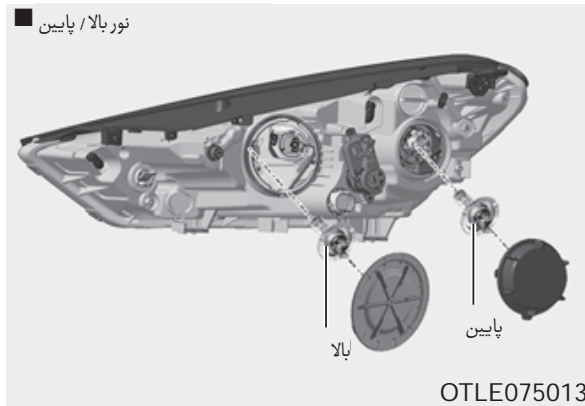

همیشه این لامپ‌ها را با دقت بردارید و مراقب خراش یا سایش باشید. اگر لامپ روشن است مراقب برخورد با مایع آن باشید.

هرگز با دست، شیشه لامپ را لمس نکنید. روغن به جای مانده می‌تواند باعث گرم شدن بیش از اندازه لامپ و منفجر شدن آن به هنگام روشن شدن، شود.

لامپ تنها زمانی باید کار کند که درون چراغ جلو نصب شده است.

اگر یک لامپ آسیب دید یا ترک خورد، آن را بلافاصله تعویض کرده و به شکلی مناسب دور بیندازید.



چراغ جلو و چراغ روشنایی پیاده‌رو (نوع B)

**خطر**

لامپ‌های هالوژن را با دقت بردارید لامپ‌های هالوژن محتوی هوای فشرده شده هستند که می‌توانند در صورت شکسته شدن، ذرات ریز شیشه تولید کنند و باعث آسیب دیدگی خواهند شد.

هنگام تعویض لامپ از عینک ایمنی استفاده نمایید. پیش از برداشتن لامپ صبر کنید تا خنک شود.

۱. درب موتور را باز کنید.

۲. کابل منفی باتری را جدا نمایید.

۳. پوشش لامپ را با چرخاندن خلاف جهت حرکت عقربه‌های ساعت، باز کنید.

لامپ با شیارهای روی سوکت، لامپ را از سوکت پیاده کنید. لامپ را از سوکت بیرون بکشید.

۵. لامپ نورا با جا زدن در سوکت و چرخاندن آن تا قفل شدن، در محل سوار کنید.

۶. با تنظیم زائده های روی سوکت با شیارهای روی مجموعه، سوکت را در مجموعه سوار کنید.

۷. سوکت را به داخل مجموعه فشار داده، در جهت عقربه های ساعت بچرخانید.

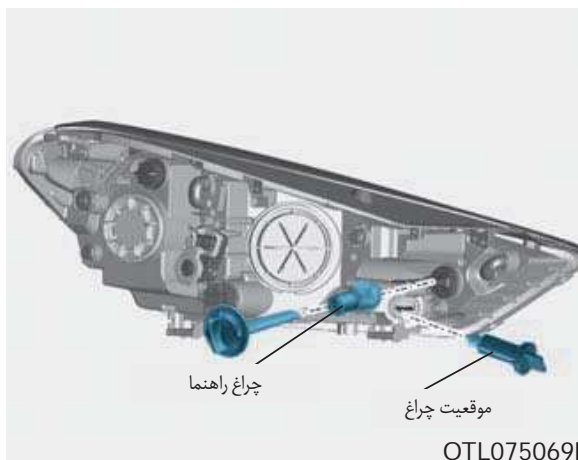

### لامپ چراغ راهنما کوچک جلو

(نوع A)

۱. درب موتور را باز کنید.

۲. کابل منفی باتری را جدا نمایید.

۳. سوکت را در جهت عکس عقربه های ساعت تا میزان شدن زائده های روی سوکت با شیارهای روی مجموعه، چرخانده، سوکت را از روی مجموعه پیاده کنید.

۴. با فشار دادن لامپ به داخل و فشار دادن آن در خلاف جهت عقربه های ساعت تا میزان شدن زائده های

۴. کانکتور- سوکت لامپ را جدا کنید.

۵. با فشار دادن انتهای لامپ به داخل و بالا کشیدن، آن را بیرون آورید.

۶. لامپ را از مجموعه چراغ جلو باز کنید.

۷. لامپ نورا با جا زدن در سوکت و چرخاندن آن تا قفل شدن، در محل سوار کنید.

۸. کانکتور- سوکت لامپ را متصل کنید.

۹. پوشش لامپ را با چرخاندن جهت حرکت عقربه های ساعت، ببندید.

### اطلاعات

اگر بعد از نصب چراغ به تنظیم چراغ جلو نیاز دارید، نمایندگی مجاز شرکت کرمان موتور مراجعه کنید.

### لامپ‌های چراغ مه‌شکن جلو

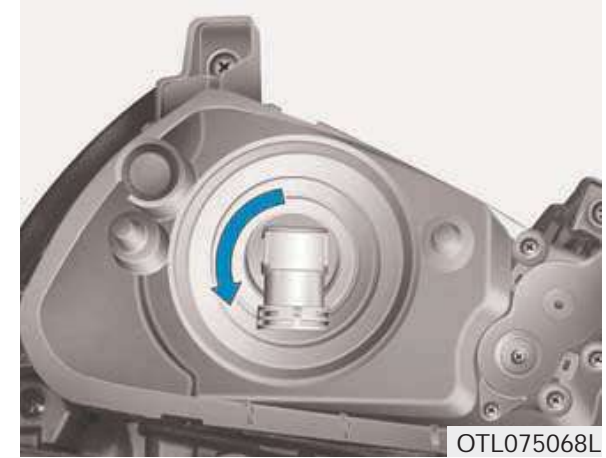

۱. درپوش زیری سپر جلو را بردارید.
۲. دست خود را به پشت سپر جلو برسانید.
۳. کانکتور برق را از سوکت جدا کنید.
۴. لامپ و سوکت را از پوسته آن توسط چرخش سوکت در خلاف جهت عقربه‌های ساعت تا زائده‌های روی سوکت بردارید.

### چراغ کوچک جلو (نوع B) / چراغ حرکت در روز

اگر چراغ LED کار نمی‌کند، به نمایندگی مجاز شرکت کرمان موتور مراجعه کنید.

### نوع C



۱. چراغ جلو (نورپایین)
۲. چراغ جلو (نور بالا)
۳. چراغ راهنما
۴. چراغ کوچک جلو
۵. چراغ حرکت در روز
۶. چراغ مه‌شکن
۷. چراغ روشنایی پیاده رو

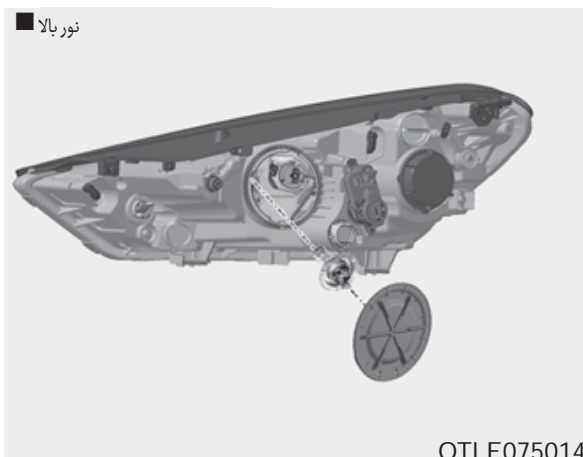

OTLE075014

۱. درب موتور را باز کنید.
۲. کابل منفی باتری را جدا نمایید.
۳. پوشش لامپ را با چرخاندن خلاف جهت حرکت عقربه‌های ساعت، باز کنید.
۴. کانکتور- سوکت لامپ را جدا کنید.
۵. با فشار دادن انتهای لامپ به داخل و بالا کشیدن، آن را بیرون آورید.
۶. لامپ را از مجموعه چراغ جلو باز کنید.
۷. لامپ نور را با جا زدن در سوکت و چرخاندن آن تا قفل شدن، در محل سوار کنید.

همیشه این لامپ‌ها را با دقت بردارید و مراقب خراش یا سایش باشید. اگر لامپ روشن است مراقب برخورد با مایع آن باشید.

هرگز با دست، شیشه لامپ را لمس نکنید. روغن به جای مانده می‌تواند باعث گرم شدن بیش از اندازه لامپ و منفجر شدن آن به هنگام روشن شدن، شود.

لامپ تنها زمانی باید کار کند که درون چراغ جلو نصب شده است.

اگر یک لامپ آسیب دید یا ترک خورد، آن را بلافاصله تعویض کرده و به شکلی مناسب آن را معدوم کنید.



OLMB073042L

چراغ جلو (نور بالا، لامپ هالوژن)

#### ⚠ خطر

لامپ‌های هالوژن را با دقت بردارید. لامپ‌های هالوژن محتوی گاز فشرده شده هستند که می‌توانند در صورت شکسته شدن، ذرات ریز شیشه تولید کنند و باعث آسیب دیدگی خواهند شد.

هنگام تعویض لامپ از عینک ایمنی استفاده نمایید. پیش از برداشتن لامپ صبر کنید تا خنک شود.

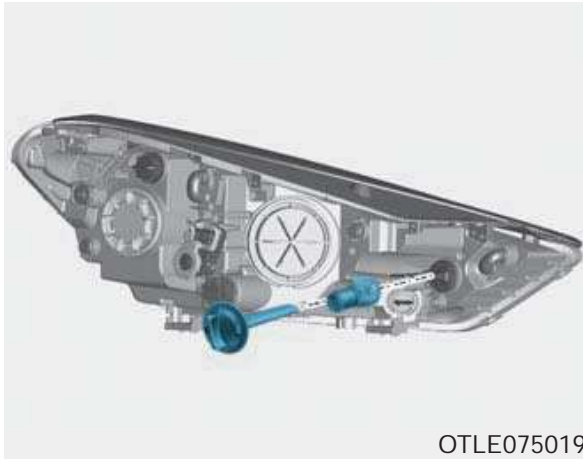

OTLE075019

### لامپ چراغ راهنما / چراغ کوچک جلو

۱. درب موتور را باز کنید.
۲. کابل منفی باتری را جدا نمایید.
۳. سوکت را در جهت عکس عقربه‌های ساعت تا میزان شدن زائده‌های روی سوکت با شیارهای روی مجموعه، چرخانده، سوکت را از روی مجموعه پیاده کنید.
۴. با فشار دادن لامپ به داخل و فشار دادن آن در خلاف جهت عقربه‌های ساعت تا میزان شدن زائده‌های لامپ با شیارهای روی سوکت، لامپ را از سوکت پیاده کنید. لامپ را از سوکت

### چراغ جلو (پایین، نوع LED)

اگر چراغ LED کار نمی‌کند، به نمایندگی مجاز شرکت کرمان موتور مراجعه کنید.

### اطلاعات

اگر بعد از نصب چراغ، به تنظیم چراغ جلو نیاز دارید، نمایندگی مجاز شرکت کرمان موتور مراجعه کنید

۸. کانکتور- سوکت لامپ را متصل کنید.

۹. پوشش لامپ را با چرخاندن جهت حرکت عقربه‌های ساعت، ببندید.



## چراغ کوچک جلو/ چراغ حرکت در روز / چراغ روشنایی پیاده رو

اگر چراغ LED کار نمی‌کند به نمایندگی‌های مجاز  
شرکت کرمان موتور مراجعه کنید.



### لامپ‌های چراغ مه‌شکن جلو

۱. درپوش زیری سپر جلو را بردارید.
۲. دست خود را به پشت سپر جلو برسانید.
۳. کانکتور برق را از سوکت جدا کنید.
۴. لامپ و سوکت را از پوسته آن توسط چرخش سوکت در خلاف جهت عقربه‌های ساعت تا زائده‌های روی سوکت بردارید.

بیرون بکشید.

۵. لامپ نورا با جا زدن در سوکت و چرخاندن آن تا قفل شدن، در محل سوار کنید.
۶. با تنظیم زائده‌های روی سوکت با شیارهای روی مجموعه، سوکت را در مجموعه سوار کنید.
۷. سوکت را به داخل مجموعه فشار داده، در جهت عقربه‌های ساعت بچرخانید.

## تعویض لامپ چراغ راهنمای جانبی

### نوع A



اگر لامپ چراغ کار نمی‌کند جهت بازدید و بررسی خودرو را به نمایندگی‌های مجاز شرکت کرمان موتور نشان دهید.

### نوع B



۱. با فشار دادن لنز به سمت جلو و بیرون، مجموعه چراغ را از خودرو پیاده کنید.
۲. کانکتور الکتریکی لامپ را جدا نمایید.
۳. سوکت و لنز را با چرخاندن آن در جهت خلاف حرکت عقربه‌های ساعت تا میزان شدن زائده‌های روی سوکت با شیارهای روی مجموعه، جدا کنید.
۴. لامپ را از روی بدنه خودرو بردارید.
۵. لامپ جدید را وارد سوکت کنید.

۶. سوکت و لنز را در جای خود قرار دهید.
۷. کانکتور الکتریکی لامپ را نصب نمایید.
۸. لامپ را روی بدنه خودرو قرار دهید.

## تنظیم نور چراغ جلو و چراغ مه شکن جلو (برای اروپا)

## تنظیم نور چراغ جلو

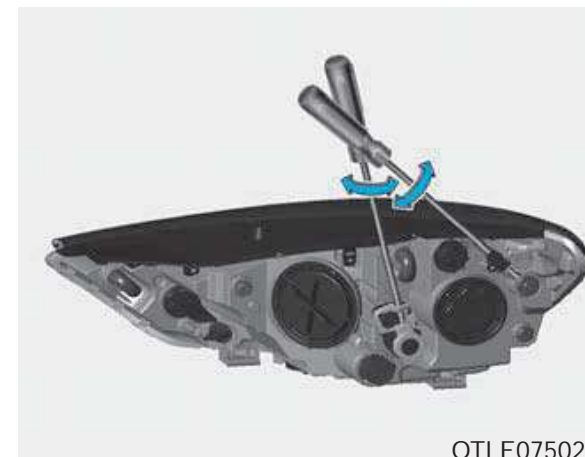

۱. لاستیک‌ها را به میزان مشخص شده باد کرده و همه چیز غیر از پیچ‌گوشتی، لاستیک زاپاس و ابزار دیگر را از محل دور کنید.
۲. خودرو می‌بایست روی یک سطح صاف قرار بگیرد.
۳. خطوط عمودی (خطوط عمودی عبوری از مرکز چراغ‌ها) و یک خط افقی عبوری از مرکز چراغ‌های جلو را بر روی صفحه نمایش، رسم نمایید.

۴. در حالی که چراغ جلو و باتری در شرایط معمول قرار دارد، نور را به گونه‌ای تنظیم کنید که روشن‌ترین نقطه بر روی خطوط عمودی و افقی بیفتد.

۵. برای تنظیم نور پایین چپ یا راست، پیچ‌گوشتی را در جهت حرکت عقربه‌های ساعت یا خلاف جهت حرکت عقربه‌های ساعت بچرخانید. برای تنظیم نور پایین در بالا یا پایین، پیچ‌گوشتی را در جهت حرکت عقربه‌های ساعت یا خلاف جهت حرکت عقربه‌های ساعت بچرخانید.

## تنظیم نور چراغ مه شکن جلو



چراغ مه شکن جلو مشابه چراغ جلو تنظیم می‌شود. در شرایطی که چراغ مه شکن جلو و باتری در شرایط معمول قرار دارد، نور را تنظیم کنید.

برای تنظیم بالا و پایین چراغ مه شکن جلو، پیچ‌گوشتی را در جهت حرکت عقربه‌های ساعت و خلاف جهت حرکت عقربه‌های ساعت بچرخانید

نقطه تنظیم نور

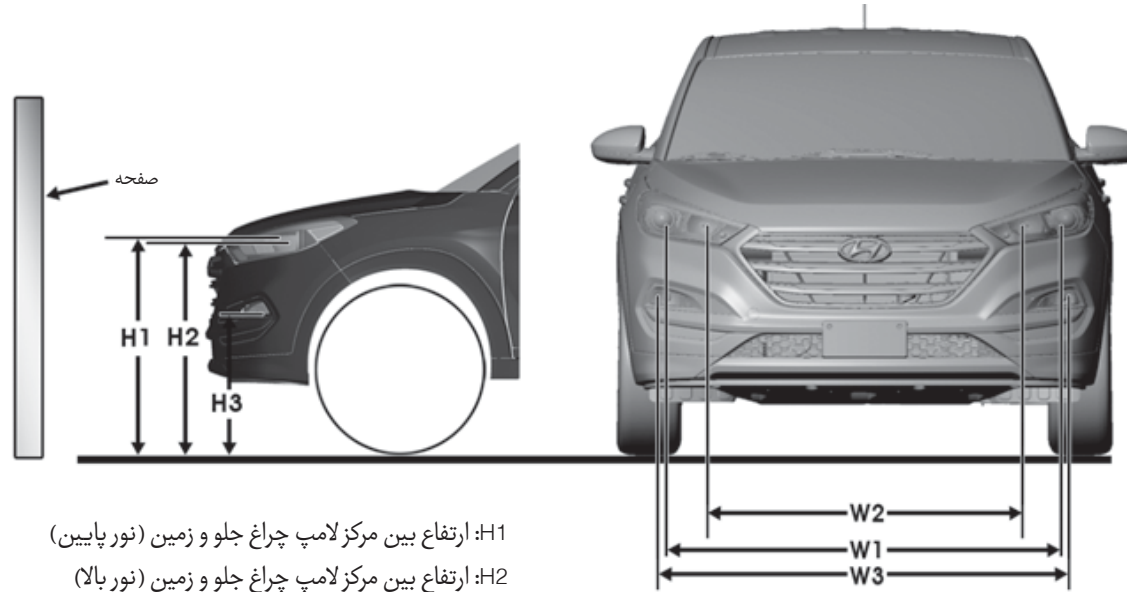

- H1: ارتفاع بین مرکز لامپ چراغ جلو و زمین (نور پایین)
- H2: ارتفاع بین مرکز لامپ چراغ جلو و زمین (نور بالا)
- H3: ارتفاع بین مرکز لامپ چراغ مه شکن و زمین
- W1: فاصله بین مراکز دو لامپ چراغ جلو (نور پایین)
- W2: فاصله بین مراکز دو لامپ مه شکن
- W3: فاصله بین مرکز دو لامپ مه شکن

OTLE075022

W3	W2	W1	H3	H2	H1	نوع لامپ	شرایط عمودی
(58.03)1474	(47.56)1208	(59.13)1502	(22.76)578	(33.94)862	(34.89)886	هالوژن / HID	بدون راننده
		(58.82)1494			(34.80)884	LED	
(58.03)1474	(47.56)1208	(59.13)1502	(22.48)571	(33.66)855	(34.60)879	هالوژن / HID	با راننده
		(58.82)1494			(34.53)877	LED	

## نور پایین چراغ جلو (LHD جانبی)

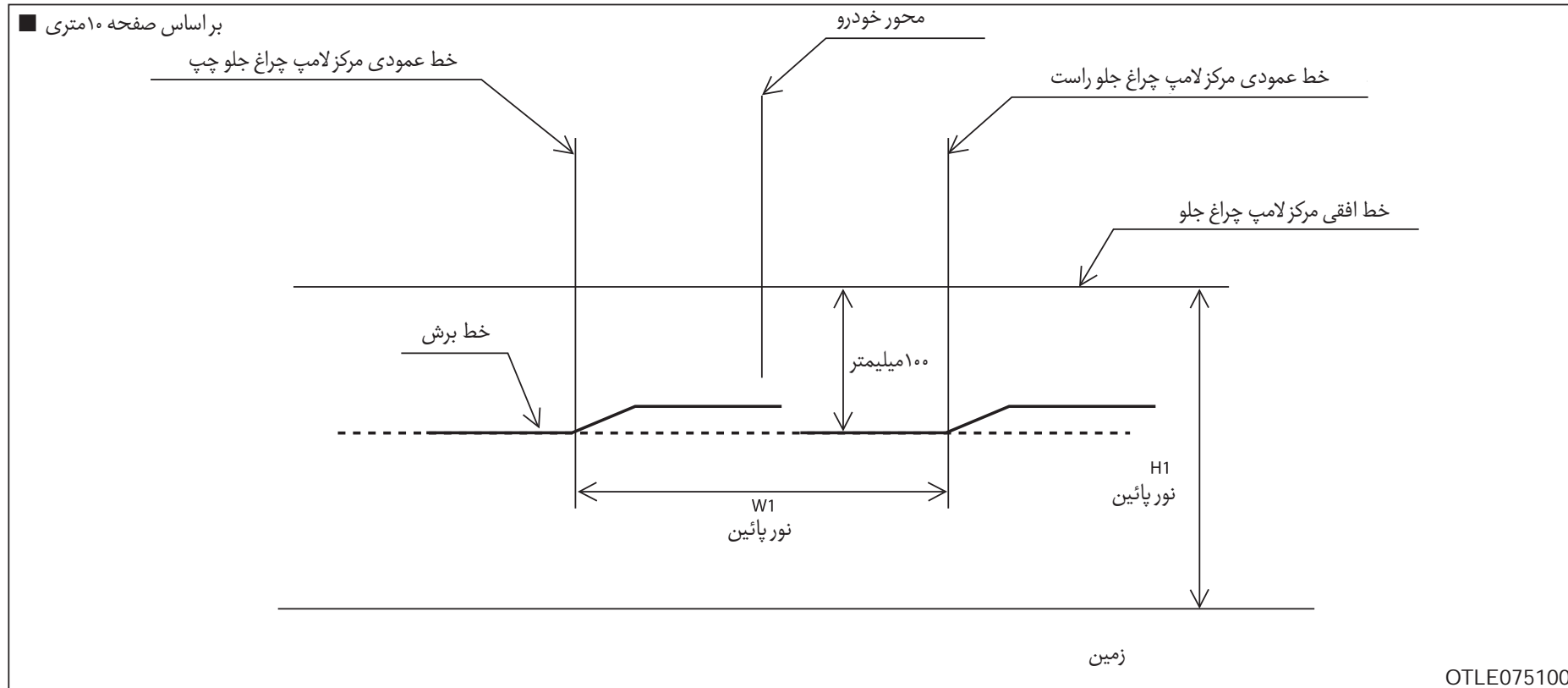

۱. بدون این که راننده بیرون باشد، نور پایین را روشن کنید.
۲. خط برش می بایست مطابق با خط برش نمایش داده شده باشد.
۳. هنگام تنظیم نور پایین، تنظیم عمودی می بایست پس از تنظیم افقی صورت پذیرد.
۴. در صورتی که دستگاه هم سطح سازی چراغ جلو موجود است، این تنظیم را با موقعیت انجام دهید.

## نور پایین چراغ جلو (RHD جانبی)

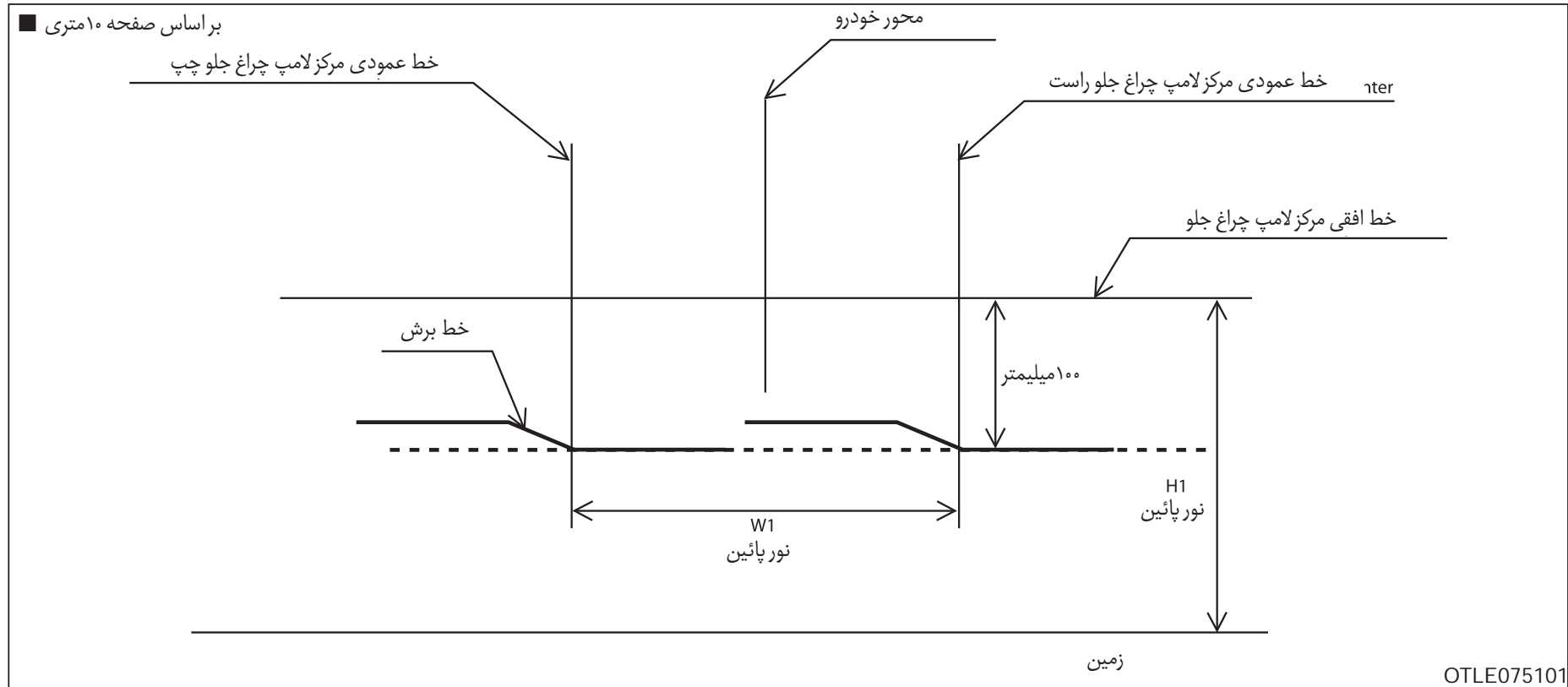

۱. بدون این که راننده بیرون باشد، نور پایین را روشن کنید.
۲. خط برش می بایست مطابق با خط برش نمایش داده شده باشد.
۳. هنگام تنظیم نور پایین، تنظیم عمودی می بایست پس از تنظیم افقی صورت پذیرد.
۴. در صورتی که دستگاه هم سطح سازی چراغ جلو موجود است، این تنظیم را با موقعیت انجام دهید.

## چراغ مه شکن جلو

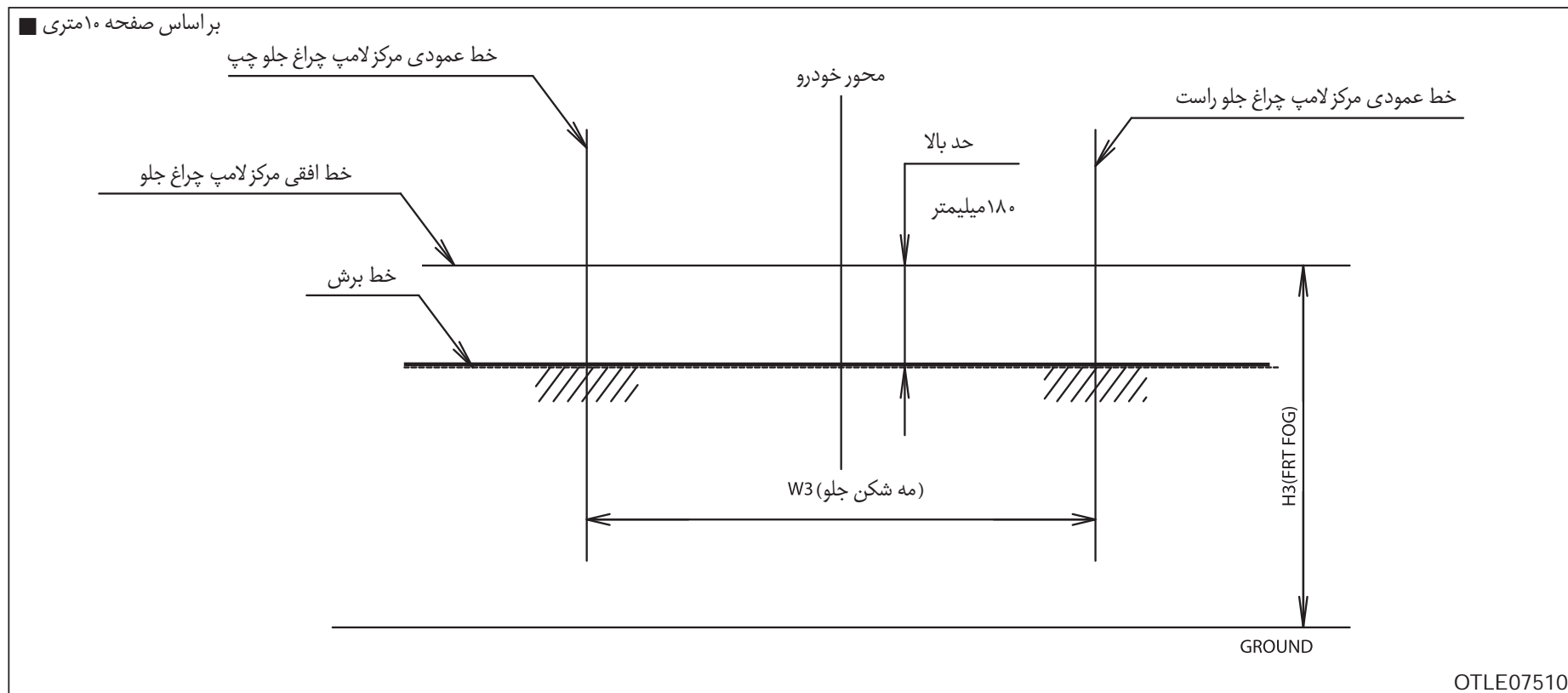

۱. بدون این که راننده بیرون باشد، چراغ مه شکن جلو را روشن کنید.
۲. خط برش می بایست در محدوده مجاز باشد. (محدوده هاشور خورده)



## تعویض لامپ چراغ ترکیبی عقب

۱. چراغ عقب / خطر
۲. چراغ عقب
۳. چراغ راهنما عقب
۴. چراغ دنده عقب

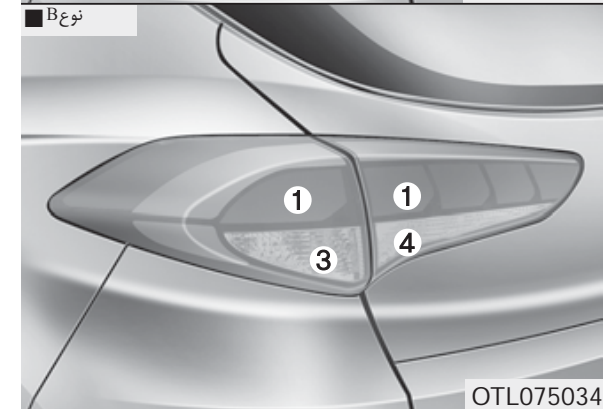
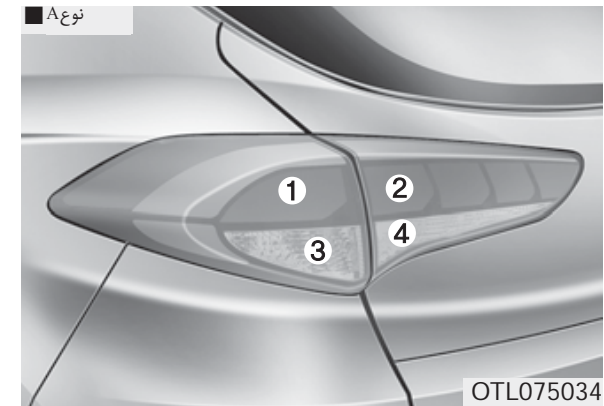

## چراغ بیرونی

### چراغ عقب / خطر و چراغ راهنما عقب



۱. موتور را خاموش کنید.
۲. صندوق عقب را باز کنید.

۸. سوکت را در مجموعه با میزان مردن شیارهای روی آن با شیارمجموعه، نصب کنید.

۹. سوکت را به مجموعه فشار داده و آن را در جهت حرکت عقربه‌های ساعت بچرخانید. مجموعه چراغ را در بدنه خودرو نصب کنید.

چراغ عقب / ترمز (نوع LED)

اگر چراغ LED عقب کار نمی‌کند، به نمایندگی‌های مجاز شرکت کرمان موتور مراجعه کنید.



۶. لامپ را با فشار دادن و چرخاندن در جهت خلاف حرکت عقربه‌های ساعت تا میزان شدن زائده‌های روی لامپ با شیارهای روی سوکت از سوکت جدا کنید. لامپ را با کشیدن از سوکت جدا کنید.

۷. لامپ نور را با جا زدن در سوکت و چرخاندن آن تا قفل شدن، در محل سوار کنید.

۳. پیچ‌های نگهدارنده مجموعه چراغ را با پیچ‌گوشتی چهارسو باز کنید.

۴. مجموعه چراغ ترکیبی عقب را از بدنه خودرو جدا کنید.

۵. سوکت را با چرخاندن در جهت خلاف حرکت عقربه‌های ساعت تا میزان شدن زائده‌های روی لامپ با شیارهای روی سوکت، بردارید.

## چراغ داخلی

## چراغ عقب / چراغ دنده عقب



OTLE075016

۱. موتور را خاموش کنید.
۲. صندوق عقب را باز کنید.
۳. درپوش را با یک پیچ گوشتی تخت بردارید.

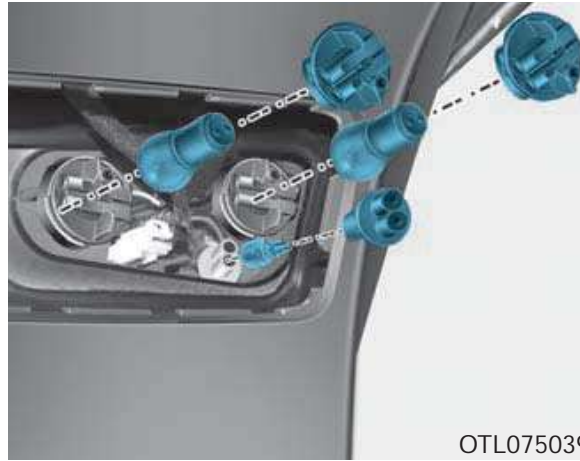

OTL075039

۴. سوکت را با چرخاندن در جهت خلاف حرکت عقربه‌های ساعت تا میزان شدن زائده‌های روی لامپ با شیارهای روی سوکت، بردارید. لامپ را با کشیدن از سوکت جدا کنید.
۵. لامپ نو را در سوکت سوار کنید.
۶. سوکت را در مجموعه با میزان کردن شیارهای روی آن با شیار مجموعه، نصب کنید.
۷. سوکت را به مجموعه فشار داده و آن را در جهت حرکت عقربه‌های ساعت بچرخانید.
۸. مجموعه چراغ را در بدنه خودرو نصب کنید.

## چراغ عقب / ترمز (نوع LED)

اگر چراغ LED عقب کار نمی‌کند، به نمایندگی‌های مجاز شرکت کرمان موتور مراجعه کنید.

## چراغ مه شکن عقب (در صورت مجهز بودن)

۱. سوکت را در جهت عکس عقربه‌های ساعت تا میزان شدن زائده‌های روی سوکت با شیارهای روی مجموعه، چرخانده، سوکت را از مجموعه پیاده کنید.
۲. با فشار دادن لامپ به داخل و چرخاندن آن تا میزان شدن زائده‌های لامپ با شیارهای سوکت، لامپ را از سوکت بیرون بکشید.
۳. لامپ نو در سوکت سوار کنید.
۴. مجموعه چراغ را در بدنه خودرو نصب کنید.

## تعویض چراغ ترمز بالا

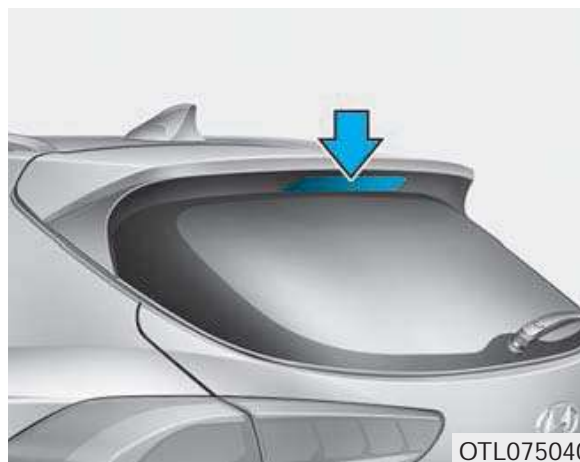

OTL075040

اگر چراغ کار نمی‌کند جهت بازدید و بررسی خودرو را به نمایندگی‌های مجاز کرمان موتور نشان دهید.

## تعویض لامپ چراغ پلاک

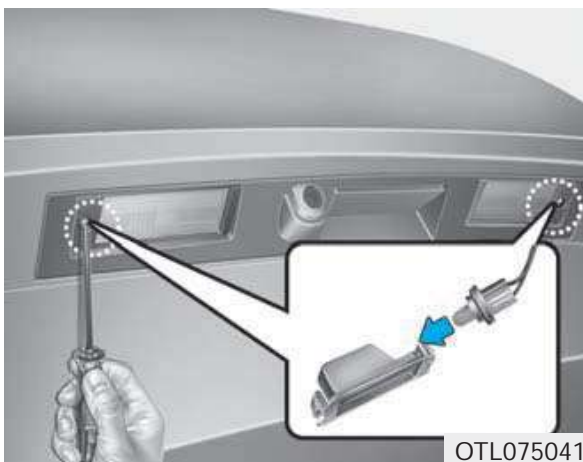

OTL075041

۱. لنز را با شل کردن پیچ‌ها توسط پیچ‌گوشتی، پیاده کنید.
۲. لنز را جدا کنید.
۳. با کشیدن لامپ به سمت بیرون، لامپ را پیاده کنید.
۴. لامپ جدید را سوار کنید.
۵. دوباره لنز را به طور مطمئن با پیچ‌ها سوار کنید.

## تعویض لامپ چراغ‌های داخل

### چراغ خواندن نقشه و چراغ داخل اتاق

چراغ خواندن نقشه، چراغ داخل اتاق، چراغ کوچک روی آینه، چراغ خطر عقب داخل اتاق و چراغ جعبه آچار

نگهداری

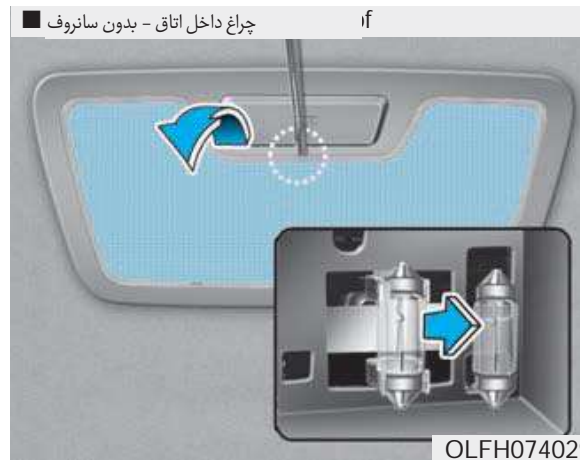
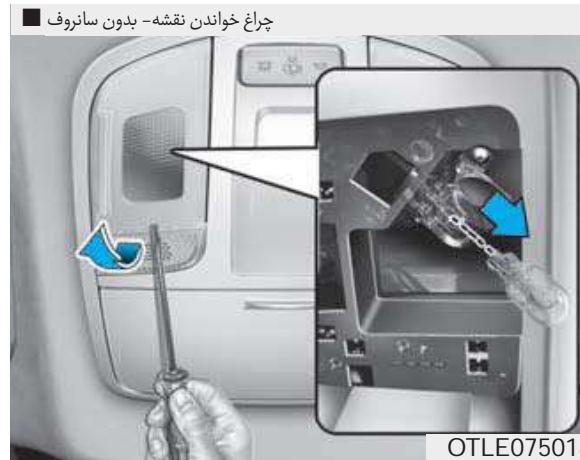

اگر چراغ LED کار نمی‌کند جهت بازدید و بررسی خودرو را به نمایندگی مجاز شرکت کرمان موتور نشان دهید.

## توجه

مواظب باشید لنز، زائده لنز و قاب پلاستیکی را کثیف یا معیوب نکنید.



۱. به پیچ‌گوشتی تخت، به آرامی لنز چراغ را از محفظه چراغ جدا کنید.
  ۲. با کشیدن مستقیم لامپ به سمت بیرون لامپ را پیاده کنید.
  ۳. لامپ نو را در سوکت جا بزنید.
  ۴. زائده‌های لنز (طلق) چراغ را با شیارهای محفظه چراغ میزان کرده، لنز را در محل جا بزنید.
- اگر چراغ کار نمی‌کند جهت بازدید و بررسی خودرو را به نمایندگی مجاز شرکت کرمان موتور نشان دهید.



## مراقبت از ظاهر خودرو

### مراقبت از بیرون خودرو

#### هشدارهای عمومی

پیروی از دستورالعمل‌های مندرج بر روی برچسب (نحوه استفاده) ظرف مواد پاک کننده یا پولیش‌های شیمیایی در هنگام استفاده از آن‌ها اهمیت بسیار زیادی دارد. همه اخطارها و هشدارهای درج شده بر روی برچسب را مطالعه کنید.

#### شستشوی با فشار بالا

- وقتی از شستشو با فشار بالا استفاده می‌کنید، فاصله مناسب از خودرو را رعایت نمایید. عدم فاصله گرفتن به اندازه مناسب یا فشار بالا می‌تواند باعث آسیب دیدگی جدی یا نفوذ آب شود.
- بر روی دوربین دید عقب، حسگرها یا محیط اطراف آن مستقیماً با استفاده از شستشوی فشار بالا، آب نریزید. شوک ناشی از این فشار ممکن است باعث شود که دستگاه‌ها به درستی کار نکنند.

- نازل شستشو دهنده را نزدیک گردگیرها (کاورهای لاستیکی و پلاستیکی) یا کانکتورها قرار ندهید در غیر این صورت آسیب دیدگی رخ خواهد داد.

#### تعمیر و نگهداری رنگ و تزیینات خارجی خودرو

##### شستشو

برای محافظت از رنگ و پوشش‌های خارجی بدنه خودرو در مقابل زنگ، خوردگی شیمیایی و جلوگیری از خرابی زنگ، خودرو را در دفعات مکرر و حداقل ماهی یک بار با آب ولرم با سرد کاملاً شستشو دهید.

اگر از خودرو در خارج جاده استفاده می‌کنید، باید پس از هر سفر خارج از جاده خودرو را شستشو دهید. برای زدودن انباشت هرگونه نمک، گرد و خاک، آلودگی، گل و دیگر مواد خارجی مراقبت خاص لازم را اعمال کنید. از باز و تمیز باقی ماندن سوراخ‌های تخلیه آب در زیرلبه‌های درها و صفحات کف اطمینان حاصل کنید.

حشرات، قیر جاده، صمغ درختان، فضولات پرندگان، آلودگی صنعتی یا رسوبات مشابه، باید بلافاصله زدوده شود. در غیر این صورت، می‌توانند به پوشش ظاهری خودرو صدمه بزنند.

حتی شستشوی به موقع با آب ممکن است نتواند همه این رسوبات را بزداید. از صابون ملایم ایمن برای تمیز کردن سطوح رنگ شده می‌توانید استفاده کنید.

پس از شستشو، خودرو را به طور کامل با آب ولرم و یا سرد آب‌کشی کنید. اجازه ندهید صابون بر روی پوشش خارجی (رنگ) خودرو خشک شود.

#### ⚠️ اخطار

از صابون‌های قوی، پاک کننده‌های شیمیایی یا آب داغ استفاده نکنید. همچنین خودرو را در زیر اشعه مستقیم آفتاب شستشو نکرده یا در هنگام گرم بودن بدنه خودرو اقدام به شستن آن نکنید.

هنگام شستن شیشه‌های جانبی خودرو مراقب باشید، مخصوصاً با آب فشار قوی این کار را انجام می‌دهید، آب ممکن است به داخل خودرو نشت کند.

برای جلوگیری از وارد شدن صدمه به قطعات پلاستیکی، آن‌ها را با محلول‌های شیمیایی یا پودرهای قوی نشویید.



خودرو به واکس حتماً سطوح پاک شده توسط پاک کننده‌های لکه را مجدداً واکس بزنید.

### ⚠️ اخطار

استفاده از پارچه خشک برای تمیز کردن گرد و غبار یا خاک از بدنه خودرو پوشش خارجی (رنگ) را دچار خش می‌کند.

از پشم آهن، پاک کننده‌های ساینده یا پاک کننده شیمیایی قوی قلیایی بالا یا مواد خورنده برای تمیز کردن قطعات کرومی یا آلومینیومی یا آلومینیوم آب کاری (آنودایز) شده استفاده نکنید. این عمل باعث صدمه زدن به پوشش محافظ آن‌ها و تغییر رنگ و یا از بین رفتن رنگ آن‌ها می‌شود.

### ⚠️ اخطار

- شستشوی محفظه موتور شامل شستشوی تحت فشار با آب ممکن است باعث صدمه دیدن مدارهای الکتریکی واقع در محفظه موتور شود.
- هرگز اجازه ندهید آب یا مایعات دیگر با اجزا الکتریکی / الکترونیکی خودرو تماس پیدا کند، چون ممکن است به آن‌ها صدمه بزند.

### واکس زدن

هنگامی که آب به صورت قطرات بر روی سطوح تمیز باقی نمانده بود، اقدام به واکس زدن خودرو نمایید.

همیشه قبل از واکس زدن، خودرو را شستشو و خشک کنید. از واکس مایع یا خمیری دارای کیفیت خوب استفاده و از دستورالعمل‌های کارخانه سازنده آن پیروی کنید. همه تزئینات فلزی را به جهت محافظت و حفظ درخشش آن‌ها واکس بزنید. پاک کردن روغن، قیر و مواد مشابه با پاک کننده‌های لکه معمولاً واکس را از پوشش خارجی (رنگ) پاک می‌کند. حتی در صورت عدم نیاز بقیه سطوح

### ⚠️ خطر

ترمزهای مرطوب

پس از شستشوی خودرو، با رانندگی آرام ترمزها را بررسی نمایید تا ببینید که تحت تاثیر آب قرار گرفته است یا خیر. در صورتی که عملکرد ترمزها ضعیف شده است، در هنگام حرکت آهسته رو به جلو، به آهستگی از آن‌ها استفاده کنید تا رفته رفته خشک شوند.



OLMB073082

## تعمیر آسیب دیدگی های پوشش خارجی بدنه

خراش های عمیق یا جدا شدن رنگ از سطوح رنگ شده در اثر برخورد سنگ و سنگریزه باید به موقع تعمیر شود. فلز لخت به سرعت زنگ می زند و می تواند باعث گسترش تعمیرات به تعمیراتی پرهزینه شود.

### توجه

اگر خودرو به دلیل صدمه دیدن نیاز به تعمیرات صافکاری دارد، از اعمال ضد زنگ به قطعات تعمیری یا تعویضی توسط تعمیرگاه اطمینان حاصل کنید.

## نگهداری از قطعات فلزی براق

برای زدودن دوده و قیر جاده یا حشرات مرده، از محصولات پاک کننده دوده و قیر جاده استفاده کنید، نه اشیاء تیز.

برای محافظت از سطح قطعات فلزی براق در مقابل زنگ، سطح مورد نظر را با لایه ای از واکس یا مواد محافظ کرم پوشانده، تا حد برق زدن مالش دهید.

در هوای زمستانی یا مناطق ساحلی قطعات براق فلزی را با لایه ضخیم تری از واکس یا مواد محافظ بپوشانید. در صورت لزوم این قطعات را با روغن های نفتی غیر خورنده یا مواد ترکیبی محافظ پوشش دهید.

## تعمیر و نگهداری زیر خودرو

موارد خورنده ای که برای یخ زدایی و پاک کردن برف یا کنترل گرد و خاک در جاده به کار گرفته می شود، ممکن است در زیر خودرو انباشته شده، به زیر خودرو بچسبد. اگر این مواد زدوده نشوند، خوردگی سریع (شیمیایی) در اجزاء و قسمت های زیر خودرو نظیر لوله های سوخت، شاسی، زیر کف و سیستم آگزوز (با اینکه آنها با مواد پیشگیری کننده اندود شده اند) می تواند رخ دهد.

ماهی یک بار، پس از هر بار رانندگی در خارج از جاده و پس از پایان هر زمستان، زیر خودرو و زیر گلگیرها را با ولرم یا سرد کاملاً شستشو کنید. به این مکان ها توجه مخصوص داشته باشید، چون دیدن همه گل ها و گرد و خاک انباشته در این محدوده ها مشکل است. خیس کردن گرد و خاک و جرم انباشته شده زیر خودرو بدون آن که به خوبی زدوده شوند، بیشتر از گرد و خاک خشک به خودرو صدمه می زند. کلاف پایینی درها، صفحات کف و اجزا شاسی دارای سوراخ های تخلیه آب هستند، اجازه ندهید این سوراخ ها با گل و خاک بسته شوند. آب به تله افتاده در این نقاط می تواند باعث خوردگی شیمیایی شود.

### خطر ⚠️

پس از شستشوی خودرو با رانندگی آرام، ترمزها را بررسی نمایید تا ببینید که تحت تأثیر آب قرار گرفته است یا نه. در صورتی که عملکرد ترمزها ضعیف شده است، در هنگام حرکت آهسته رو به جلو، به آهستگی از آن‌ها استفاده کنید تا رفته رفته خشک شوند.

### تعمیر و نگهداری رینگ‌های آلومینیومی

رینگ‌های آلومینیومی با پوشش محافظ شفاف آب‌کاری شده‌اند.

### ⚠️ اخطار

- از پاک‌کننده‌های ساینده، پولیش‌های ترکیبی، حلال‌ها یا برس‌های سیمی برای تمیز کردن رینگ‌های آلومینیومی استفاده نکنید. آن‌ها ممکن است در پوشش رینگ خراش ایجاد کرده یا به آن صدمه بزنند.
- چرخ‌ها را وقتی سرد شده‌اند بشویید.
- برای این منظور فقط از صابون ملایم یا پاک‌کننده‌های طبیعی استفاده کرده و با آب کاملاً آب‌کشی کنید. همچنین پس از رانندگی در جاده‌های آغشته به نمک، حتماً چرخ‌ها را تمیز کنید. این امر به جلوگیری از زنگ‌زدگی کمک می‌کند.
- از شستن رینگ‌ها توسط برس‌های پرسرعت کارواش اجتناب کنید.
- از پاک‌کننده‌های حاوی اسید استفاده نکنید. آن‌ها ممکن است به رینگ‌های آلومینیومی آب‌کاری (اندود) شده با پوشش محافظ شفاف، صدمه زده و باعث ایجاد خوردگی در آن‌ها شود.

### حفاظت در برابر خوردگی شیمیایی (زنگ زدگی)

خودروی خود را از خوردگی شیمیایی محافظت کنید.

خودروهای ما با استفاده از پیشرفته‌ترین دانش طراحی و ساخت برای مقابله با زنگ زدگی تولید می‌شوند تا بتوانند با خوردگی شیمیایی و زنگ زدگی مقابله کنند. اما این فقط بخشی از کار است. برای دستیابی به مقاومت طولانی مدت خودرو در برابر خوردگی، همکاری مالک خودرو نیز لازم است.

### دلایل شایع خوردگی شیمیایی

بیشترین دلایل شایع خوردگی شیمیایی در خودروی شما عبارتند از:

- نمک جاده، رطوبت، گل و خاک جاده که در سطح زیرین خودرو انباشته می‌شوند.
- جدا شدن رنگ یا پوشش‌های محافظ توسط سنگ، شن، سنگریزه یا سائیدگی و ضرب دیدگی (قرشدگی) های جزئی که باعث لخت شدن سطوح قسمت‌های فلزی شده و آن‌ها را بدون هیچ‌گونه محافظت در برابر خوردگی قرار می‌دهد.

## مکان‌هایی مستعد بیشترین خوردگی شیمیایی

اگر به دلیل محیط زندگی، خودروی شما دائماً در معرض مواد خورنده قرار دارد، حفاظت در برابر خوردگی به طور خاص بسیار مهم است.

برخی از دلایل معمول افزایش سرعت خوردگی شیمیایی عبارتند از: نمک‌های جاده، مواد شیمیایی کنترل گرد و خاک، شرایط آب و هوایی مناطق مجاور دریا و آلودگی‌های صنعتی.

## رطوبت، ایجاد کننده خوردگی شیمیایی

رطوبت، بهترین شرایط را برای ایجاد خوردگی شیمیایی، فراهم می‌کند. به عنوان مثال، خوردگی در رطوبت تسریع می‌شود، به خصوص زمانی که دمای هوای محیط کمی بالاتر از صفر است، این امر شدت می‌گیرد. در این شرایط، از آن‌جا که ذرات ریز آب به کندی تبخیر می‌شوند، مواد خورنده با سطوح بدنه خودرو در تماس باقی می‌مانند.

گل‌ها، بخصوص دارای خوردگی زیادی هستند، زیرا خیلی دیر خشک می‌شوند و رطوبت را در سطح خودرو باقی نگه می‌دارند. اگرچه به نظر می‌رسد که گل

ظاهراً خشک شده است، اما همین گل خشک شده هم می‌تواند رطوبت را همچنان در خود نگه دارد و فرآیند خوردگی شیمیایی را پیش ببرد.

گرمای زیاد هم می‌تواند سرعت خوردگی در قسمت‌هایی که هوا به درستی در آن‌ها جریان نمی‌یابد و رطوبت در سطح آن‌ها وجود دارد، افزایش دهد. بنا به همین دلیل، پاکیزه نگه داشتن خودرو از گل و مواد چسبنده به آن اهمیت ویژه‌ای دارد. این کار را نه فقط برای قسمت‌هایی از خودرو که در معرض دید هستند، بلکه به خصوص برای سطوح زیرین خودرو هم باید انجام داد.

## کمک به جلوگیری از خوردگی شیمیایی

شما با رعایت موارد زیر می‌توانید به جلوگیری از خوردگی شیمیایی در خودرو کمک نمایید.

## تمیز نگه داشتن خودرو

بهترین راه برای پیشگیری از خوردگی شیمیایی، تمیز نگه داشتن خودرو و پاک کردن آن از مواد خورنده است. به خصوص توجه به سطح زیرین خودرو اهمیت دارد.

اگر در محیط‌هایی با شرایط خوردگی بالا زندگی می‌کنید، مانند مناطقی که از نمک برای جلوگیری از یخ زدن جاده استفاده می‌شود یا مناطق مجاور دریا یا مکان‌هایی که آلودگی صنعتی، مواد شیمیایی و باران‌های اسیدی در آن‌ها وجود دارد، برای جلوگیری از خوردگی شیمیایی باید مراقبت‌های خاصی اعمال کنید. در زمستان، حداقل ماهی یک بار شیلنگ آب زیر خودرو را شسته و در پایان زمستان نیز این شستشو را به طور کامل انجام دهید.

هنگام تمیز کردن زیر خودرو، اجزاء زیر گلگیرها و سپرها و قسمت‌های دیگری که در معرض دید نیستند را مورد توجه خاص قرار دهید. کار را ناقص انجام ندهید. خیس کردن گل‌های جمع شده و چسبیده به خودرو به جای زدودن کامل آن‌ها، سرعت خوردگی را بیشتر می‌کند. استفاده از آب تحت فشار زیاد و بخار، تأثیر فوق العاده‌ای در جدا کردن و پاک کردن گل و مواد خورنده چسبیده به خودرو دارد.

- هنگام تمیز کردن قسمت‌های پایین دور در، صفحات کف خودرو، لوله‌ها و اجزاء شاسی، از باز بودن سوراخ‌های خروج آب، اطمینان حاصل کنید تا در نتیجه رطوبت امکان خروج به بیرون را داشته و در داخل این قسمت‌ها محبوس نشود و نهایتاً سرعت خوردگی را افزایش ندهد.

### خشک نگهداشتن پارکینگ

خودرو را در پارکینگ‌های خیس و مرطوب که هوا در آن‌ها به خوبی جریان نمی‌یابد، پارک نکنید این شرایط محیط مناسبی برای خوردگی شیمیایی ایجاد می‌کند، به خصوص اگر خودرو را در پارکینگ بشوید، یا در حالی که خودرو، با برف، یخ یا گل و لای پوشیده شده یا همچنان مرطوب است، آن را در پارکینگ پارک نکنید. حتی یک پارکینگ گرم هم می‌تواند به روند خوردگی کمک کند، مگر اینکه هوای داخل پارکینگ به خوبی تهویه شده و از رطوبت پاک شود.

### حفظ رنگ و تزئینات خارجی خودرو

برای کاهش امکان خوردگی شیمیایی خراش‌ها یا محل‌های پوسته شدن رنگ از سطوح باید در سریع‌ترین زمان ممکن با رنگ لکه‌گیری شوند. اگر سطوح فلزی لخت و بدون رنگ در خودرو مشاهده شد، توصیه می‌شود به کارگاه تخصصی صافکاری و رنگ مراجعه کنید.

فضولات پرندگان: فضولات پرندگان بسیار خورنده بوده و می‌توانند سطوح رنگ شده را ظرف چند ساعت دچار آسیب نمایند. همیشه فضولات پرندگان را هر چه زودتر پاک کنید.

### از داخل خودرو غفلت نکنید

رطوبت می‌تواند زیر موکت کف خودرو جمع شده باعث خوردگی شیمیایی شود برای اطمینان از خشک بودن این قسمت‌ها به طور مرتب زیر موکت کف اتاق را بازدید کنید. در صورتی که کود شیمیایی، مواد پاک‌کننده شیمیایی در داخل خودرو حمل می‌کنید، مراقب جدی را اعمال کنید.

این مواد باید در ظروف مناسب نگهداری و حمل شوند. ریزش یا نشست حاصل از این مواد باید پس از تمیز کردن، با آب شسته شده، سپس به طور کامل خشک گردد.

## مراقبت از داخل خودرو

### هشدارهای عمومی

از تماس محلول‌های خورنده (سوزاننده شیمیایی) نظیر عطر و روغن‌های آرایشی با داشبورد جلوگیری کنید، چون باعث آسیب دیدن داشبورد یا تغییر رنگ آن می‌شوند. اگر چنین تماسی رخ داد، بلافاصله آن‌ها را پاک کنید.

دستورالعمل‌های تمیز کردن اشیاء وینیلی را مطالعه و از آن‌ها پیروی کنید.

### ⚠️ خطر

هرگز اجازه ندهید آب یا مایعات دیگر با اجزاء الکتریکی / الکترونیکی داخل خودرو تماس پیدا کند چون ممکن است به آن‌ها صدمه بزند.

### ⚠️ خطر

به هنگام تمیز کردن قطعات چرمی (فرمان، صندلی و ... ) از شوینده‌های طبیعی یا محلول‌های با الکل بالا یا شوینده‌های اسید / آلكالین استفاده کنید، ممکن است رنگ چرم از بین برود یا پوسته پوسته شود.

## تمیز کردن تودوزی و تزئینات داخلی

### وینیل

گرد و خاک و آشغال‌های جدا از سطوح را با استفاده از برس نرم یا جاروبرقی تمیز کنید. سطوح وینیلی را با محلول‌های تمیز کننده وینیل، تمیز کنید.

### پارچه

گرد و خاک و آشغال‌های جدا از سطوح را با استفاده از برس نرم یا جاروبرقی تمیز کنید. با استفاده از محلول‌های صابون ملایم توصیه شده تودوزی پارچه‌ای را تمیز کنید. لکه‌های تازه را فوراً با تمیز کننده‌های لکه پارچه تمیز کنید. اگر به لکه‌های تازه توجه فوری نکنید، پارچه لکه شده و رنگ آن ممکن است تحت تأثیر قرار بگیرد. همچنین عدم احتمال نگهداری مناسب می‌تواند مقاومت ضد آتش‌گیری پارچه را کاهش دهد.

### ⚠️ خطر

استفاده از هر چیزی به جز پاک کننده‌ها و روش‌های توصیه شده، ممکن است تأثیری نامطلوب بر ظاهر و مقاومت ضد آتش‌گیری پارچه داشته باشد.

### تمیز کردن روی پا/ شانه کمر بند ایمنی

با استفاده از محلول‌های صابون ملایم توصیه شده برای تمیزکاری تودوزی یا فرش خودرو، تسمه‌های کمر بند را تمیز کنید. از دستورات عمل‌های ارائه شده با صابون پیروی کنید، از مواد رنگ‌بر یا رنگ‌کننده استفاده نکنید، این مواد ممکن است باعث تضعیف پارچه تسمه کمر بند شوند.

### تمیز کردن داخل شیشه‌ها

اگر شیشه‌ها از داخل بخار کردند (چون ممکن است لایه نازکی از روغن‌گریس یا واکس آن‌ها را پوشانده باشد)، باید آن‌ها را با پاک‌کننده‌های شیشه تمیز کنید. از دستورات عمل‌های درج شده بر روی ظرف شیشه پاک‌کن، استفاده کنید.

#### ⚠️ **اخطار**

سطح داخل شیشه عقب را نتراشیده و خراش ندهید. این امر باعث صدمه دیدن شبکه گرم‌کن شیشه عقب می‌شود.



## سیستم کنترل آلاینده‌گی

سیستم کنترل آلاینده‌گی خودرو شما توسط گارانتی محدود مکتوب پوشش داده شده است. لطفاً گارانتی اطلاعات مندرج در دفترچه سرویس خودرو را مطالعه کنید.

خودروی شما برای انطباق با همه قوانین گازهای خروجی مجهز شده است.

سیستم کنترل آلاینده‌گی از سه سیستم فرعی به شرح زیر تشکیل شده است:

۱. سیستم کنترل آلاینده‌گی محفظه میل لنگ

۲. سیستم کنترل بخار سوخت

۳. سیستم کنترل گازهای خروجی اگزوز

برای اطمینان از عملکرد صحیح سیستم‌های گازهای خروجی اگزوز خودرو، توصیه می‌شود برای بازدید فنی با توجه به جدول زمانی برنامه تعمیر و نگهداری این دفترچه راهنما، به یکی از عاملیت‌های مجاز کرمان موتور مراجعه کنید.

### ⚠️ اخطار

برای بازدید و بررسی و آزمایش (تست) تعمیر و نگهداری (با وجود سیستم برنامه پایداری الکترونیکی ESC)

برای جلوگیری از خاموش شدن خودرو در حین آزمایش سرعت بر روی دستگاه تست دینامیکی، با فشار دادن کلید ESC، سیستم برنامه پایداری الکترونیکی را خاموش کنید.

پس از کامل شدن تست دینامیکی سرعت، با فشار دادن مجدد کلید ESC، سیستم برنامه پایداری الکترونیکی را مجدداً روشن کنید.

## ۱. سیستم کنترل آلاینده‌گی محفظه میل لنگ

برای جلوگیری از آلودگی هوا توسط بخارات متصاعد شده از محفظه میل لنگ، سیستم تهویه مثبت محفظه میل لنگ (PVC) پیش‌بینی و به کار گرفته شده است. این سیستم هوای تازه فیلتر شده را از طریق شیلنگ ورودی هوا به محفظه میل لنگ هدایت می‌کند. این هوا با گاز و بخارات متصاعد شده از محفظه میل لنگ (کارتز) مخلوط شده، سپس از طریق شیر سیستم تهویه مثبت محفظه میل لنگ (PCV) به سیستم مکش موتور وارد می‌شود.

## ۲. سیستم کنترل آلاینده‌گی بخار سوخت

این سیستم برای جلوگیری از فرار بخارات سوخت به هوای بیرون طراحی شده است.

### کنیستر

بخارات سوخت تولید شده در باک، به کنیستر جذب و در آن ذخیره می‌شوند. پس از روشن کردن موتور، این بخارات از طریق شیر برقی کنیستر به سیستم مکش موتور هدایت شده، توسط این سیستم مکیده می‌شوند.

## شیر برقی کنیستر (PCSV)

شیر برقی کنیستر توسط واحد کنترل موتور (ECM) کنترل می‌شود. هرگاه دمای خنک کننده موتور در حین درجا کار کردن موتور پایین باشد، شیر برقی کنترل (PCSV) بسته می‌شود تا سوخت تبخیر شده به موتور راه پیدا کند.

## ۳. سیستم کنترل گازهای خروجی اگزوز

سیستم کنترل گازهای خروجی اگزوز سیستمی بسیار کارا بوده و ضمن حفظ عملکرد خوب خودرو، گازهای خروجی اگزوز کنترل می‌کند.

## تغییرات در خودرو

نباید تغییری در خودرو داده شود. تغییرات در خودروی می‌تواند روی عملکرد، ایمنی و دوام آن اثر گذاشته و حتی می‌تواند قوانین ایمنی و آلودگی دولتی را زیر پا بگذارد.

علاوه بر این، صدمات یا مشکلات عملکردی نتیجه شده از تغییرات در خودرو، توسط گارانتی پوشش داده نمی‌شود.

- اگر از دستگاه‌های الکتریکی غیر مجاز استفاده می‌کنید، ممکن است به خودروی شما آسیب وارد شود، سیم‌کشی دچار اشکال شده، شارژ باتری خالی شود و آتش سوزی رخ دهد. برای ایمنی خود، از چنین وسیله‌هایی استفاده نکنید.

## هشدارهای گاز خروجی از اگزوز (مونوکسید کربن)

- گاز مونوکسید کربن می‌تواند با دیگر گازهای خروجی اگزوز همراه باشد، بنابراین اگر بوی گازهای اگزوز همراه باشد، بنابراین اگر بوی گازهای اگزوز به مشام رسید، با مراجعه به نمایندگی مجاز شرکت کرمان موتور، هرچه زودتر خودرو را مورد بازرسی و تعمیر قرار دهید. اگر به ورود گاز اگزوز به داخل خودرو شک داشتید فقط در حالتی که تمام پنجره‌ها به طور کامل باز شده، با آن رانندگی کنید. فوراً خودرو را مورد بازدید و بررسی و تعمیر قرار دهید.

### ⚠️ خطر

اگزوز

گازهای خروجی اگزوز محتوی مونوکسید کربن (CO) می باشد. گرچه بی رنگ و بی بو است ولی در صورت استنشام، خطرناک و کشنده خواهد بود. برای جلوگیری از مسمومیت با این گاز موارد زیر را مد نظر قرار دهید.

در مکان های محصور یا در بسته (نظیر پارکینگ منزل) بیش از زمان لازم برای ورود و خروج از محل، موتور را روشن نگه ندارید.

در هنگام روشن بودن موتور و توقف بیش از یک مدت کوتاه در فضای باز سیستم تهویه را بر روی حالت مکش هوای بیرون به داخل (بر حسب نیاز) تنظیم کنید.

در حالی که موتور روشن است، هرگز برای مدتی نسبتاً طولانی، در خودرو پارک شده یا متوقف ننشینید.

اگر موتور خود به خود خاموش می شود یا روشن نمی شود، بیش از سه بار استارت نزنید. اگر موتور خود به خود خاموش می شود یا بیش از اندازه استارت می خورد، این امر ممکن است باعث صدمه دیدن سیستم کنترل گازهای خروجی اگزوز شود.

### ⚠️ خطر

آتش سوزی

سیستم اگزوز داغ می تواند اشیا قابل اشتعال زیر خودروی شما را بسوزاند. در محل قرار داشتن چنین اشیا، مثل علف خشک، کاغذ، برگ درخت و موارد مشابه، خودرو را پارک یا متوقف نکنید و از روی آن ها عبور ننمایید.

سیستم اگزوز و سیستم کاتالیستی به هنگام کار کردن موتور یا بلافاصله پس از خاموش شدن آن، بسیار داغ هستند. از آن ها فاصله بگیرید چرا که ممکن است دچار سوختگی شوید.

همچنین لایه محافظ دور سیستم اگزوز را جدا نکنید، پایین خودرو را نبندید یا سطح خودرو را برای محافظت در مقابل خوردگی نپوشانید. این موارد ممکن است تحت شرایط خاص باعث آتش سوزی شود.

عدم رعایت این احتیاطها می‌تواند باعث آسیب دیدن مبدل کاتالیستی و خودرو شود. به‌علاوه این امور می‌توانند گارانتی خودروی شما را بی‌اعتبار نمایند.

باید توسط نمایندگی‌های مجاز شرکت کرمان موتور صورت گیرد.

از رانندگی با سوخت کم خودداری کنید. اگر سوخت تمام شود، این امر می‌تواند باعث خاموش شدن موتور شده، منجر به آسیب مبدل کاتالیستی گردد.

خودروی شما به تجهیز مبدل کاتالیستی کنترل گازهای خروجی اگزوز مجهز می‌باشد، بنابراین احتیاط‌های زیر باید رعایت شود:

#### ⚠️ **اخطار**

در موتورهای بنزینی فقط بنزین بدون سرب استفاده کنید.

در هنگام وجود علائمی از عیب موتور نظیر خاموش شدن، یا کاهش قابل توجه کارایی موتور، از خودرو استفاده نکنید.

موتور را مورد استفاده نادرست یا سوء استفاده قرار ندهید. به‌طور مثال ادامه دادن رانندگی با موتور خاموش و پایین رفتن از شیب‌های تند در دنده در حالت خاموش بودن موتور، استفاده نادرست محسوب می‌شود.

موتور را در دور بالا به مدت (۵ دقیقه یا بیشتر) در حالت درجا نگه ندارید.

هیچ‌یک از قطعات موتور یا سیستم کنترل گازهای خروجی موتور را مورد بهینه‌سازی یا دستکاری قرار ندهید. کلید بازرسی و تنظیم‌ها

## فصل هشتم - مشخصات فنی و اطلاعات مورد نیاز استفاده کننده خودرو

۵۸۵.....	شماره شناسایی خودرو(VIN)	۵۷۴.....	ابعاد
۵۸۵.....	برچسب گواهی خودرو	۵۷۴.....	موتور
۵۸۶.....	برچسب مشخصات و فشار تایر	۵۷۵.....	توان مصرفی لامپ
۵۸۶.....	شماره موتور	۵۷۸.....	تایرها و چرخ‌ها
۵۸۶.....	برچسب کمپرسور تهویه مطبوع	۵۷۹.....	ظرفیت بار و سرعت تایرها (برای اروپا)
۵۸۷.....	برچسب خنک کننده	۵۷۹.....	وزن کلی خودرو
۵۸۷.....	اعلامیه انطباق ( در صورت مجهز بودن)	۵۸۰.....	حجم بار
		۵۸۱.....	روان کننده‌ها و ظرفیت‌های توصیه شده
		۵۸۳.....	روغن موتور توصیه شده (برای اروپا)
		۵۸۴.....	میزان لزجت SAE توصیه شده

**ابعاد**

مورد	میلی متر (اینچ)
طول کلی	4475 (176.18)
عرض کلی	1850 (72.83)
ارتفاع کلی	1655 (65.16) / 1660 (65.35)*
فاصله چرخ های جلو	R 17 60/225
	R 18 55/225
فاصله چرخ های عقب	R 17 60/225
	R 18 55/225
فاصله محورها	2670 (105.12)

\*۱. با بار بند سقفی

**موتور**

مورد	موتور بنزینی
حجم موتور (سی سی)	121.99 (1999)
کورس * قطر داخلی سیلندر (میلی متر)	81X3.19 (97X3.81)
ترتیب احتراق	2-4-3-1
تعداد سیلندرها	4.In-line

## توان مصرفی لامپ

توان مصرفی	لامپ	چراغ لامپ		
		نوع A,B	نور پایین	لامپ جلو
55	H7L	نوع A,B	نور پایین	لامپ جلو
LED	LED	نوع C		
55	H7L	نور بالا		
21	PY21W	لامپ راهنما		
5	W5W	نوع A	لامپ موقعیت	
LED	LED	نوع B,C		
55	H7L	نوع B	لامپ روشنایی پیاده رو (SBL)*	
LED	LED	نوع C		
53	H8L	لامپ مه شکن		
LED	LED	لامپ روشنایی در روز (DRL)*		
LED	LED	نوع A	لامپ راهنمای کناری (آینه بیرونی)	
5	WY5W	نوع B		



مشخصات فنی و اطلاعات مورد نیاز استفاده کننده از خودرو



توان مصرفی	لامپ	چراغ لامپ		
		5/21	5W/21	ترمز/ عقب
5/21	5W/21	عقب		
21	PY21W	راهنما		
16	W16W	دنده عقب		
LED	LED	ترمز / عقب	نوع B	
PY21W	21	راهنما		
W16W	W16W	دنده عقب		
LED	LED	لامپ ترمز سوم		
5	W5W	لامپ پلاک		
21	P21W	لامپ مه شکن		





توان مصرفی	نوع لامپ	چراغ لامپ	
LED	LED	با سانروف *	لامپ نقشه
10	WEDGE	بدون سانروف	
LED	LED	با سانروف *	لامپ اتاق
10	FESTOON	بدون سانروف	
5	FESTOON	لامپ آفتابگیر	
10	FESTOON	لامپ اتاق درب عقب	
5	W5W	لامپ جعبه داشبورد	
LED	LED	لامپ گودال	
			غیره

\*در صورت مجهز بودن

## تایرها و چرخها

سقف شدن مهره های چرخ kg*m(lb*ft,N*m)	میزان فشار باد ( kPa,psi )				اندازه چرخ	اندازه تایر	مورد
	حداکثر بار 👤👤👤👤 + 📦		بار معمولی 👤👤👤 + 📦				
	عقب	جلو	عقب	جلو			
9~11 (65~79,88M~107)	2.4 (35,240)	2.4 (35,240)	2.4 (35,240)	2.4 (35,240)	7.0J X17	R17 225/60	تایر با اندازه کامل
					7.0J X18	R18 225/55	
	4.2 (60,420)	4.2 (60,420)	4.2 (60,420)	4.2 (60,420)	16 4.0T X	155/T90 D16	تایر زاپاس کوچک (در صورت مجهز بودن)

**⚠️** **اخطار**

هنگام تعویض تایرها، اندازه اصلی که با خودرو شما ارائه شده است را استفاده نمایید.  
استفاده از تایرهای با اندازه متفاوت ممکن است به قطعات مربوطه آسیب وارد کرده یا موجب کارکرد غیرطبیعی آن شود.

### ظرفیت بار و سرعت تایرها (برای اروپا)

شاخص سرعت		شاخص بار		اندازه چرخ	اندازه تایر	مورد
Km/h	SS <sup>2</sup>	Kg	L <sup>1</sup> *1			
210	H	775	99	17 7.0J X	17 R 225/60	تایر با اندازه کامل
210	H	750	98	18 7.0J X	R18 225/55	
130	M	1060	110	16 4.0T X	16 D 155/T90	تایر زاپاس کوچک (در صورت مجهز بودن)

\* شاخص

\*\* شاخص سرعت

### وزن کلی خودرو

برای اروپا

موتور بنزینی				مورد
4WD		2WD		
AT	MT	AT	MT	
2,120(4,674)	2,150(4,740)	2,150(4,828)	2,250(4,960)	پنج صندلی

بجز اروپا

موتور بنزینی				مورد
4WD		2WD		
AT	MT	AT	MT	
2,100(4,630)	2,140(4,718)	2,170(4,784)	2,230(4,916)	پنج صندلی



## حجم بار

پنج صندلی		مورد	
	تایر زاپاس کوچک (در صورت مجهز بودن)		
(cu ft 18.12) 513 <sub>L</sub>	(cu ft 17.23) 488 <sub>L</sub>	حداقل	VDA
(cu ft 53.08) 1503 <sub>L</sub>	(cu ft 52.20) 1478 <sub>L</sub>	حداکثر	

Min: پشت صندلی عقب تا لبه بالایی پشتی صندلی

Max: پشت صندلی عقب با سقف

## روان کننده‌ها و ظرفیت‌های توصیه شده

برای کمک به دستیابی به کارایی و عمر موتور، تنها از روان کننده‌های با کیفیت مناسب استفاده کنید. همچنین روان کننده‌های مناسب به افزایش بهره‌وری موتور و در نتیجه مصرف بهینه سوخت کمک می‌نماید. این روان کننده‌ها و روغن‌ها برای مصرف در خودرو شما توصیه شده است.

طبقه بندی		حجم	روان کننده	
API SM <sup>**4</sup> & ILSAC GF-4(OR ABOVE)	بجز خاورمیانه ، لیبی، مراکش و سودان	4.0(4.23 US qt.)	بنزینی برای خاورمیانه، لیبی، مراکش و سودان	روغن موتور (تخلیه و پر کردن مجدد) توصیه می‌شود 
ACEA A <sup>3*</sup> 5 (or above)	برای خاورمیانه ، لیبی، مراکش و سودان	ACEA A <sup>3*</sup> 5 (or above)		
HK MTF 70W (SK) SPIRAX S6 GHME 70W (H.K.SHELL) GS MTF HD 70W (GS CALTEX) (API GL-4 , SAE 70W)		2wd: 1.7~1.8 (1.8~1.9 US qt.) 4WD: 1.6~1.7 1.7~1.8 US qt.)	بنزینی	روغن گیربکس دستی
MICHANG ATF SP-IV , SK ATF SP-IV , NOCA ATF SP-IV, HYUNDAI GENUINE ATF SP - IV		7.3 <sub>1</sub> (7.71 US qt.)	2WD	روغن گیربکس اتوماتیک
		7.1 <sub>1</sub> (7.5 US qt.)	4WD	

ترکیبی از ضدیخ و آب (خنک کننده گلیکول بر پایه فسفات برای رادیاتور آلومینیومی)	7.4 <sub>1</sub> (7.82 US qt.)	M/T	بنزینی	مایع خنک کننده
	7.3 <sub>1</sub> (7.71 US qt.)	A/T		
FMVSS116 DOT-3 or DOT4.	(.US qt 0.74~0.85) 0.7 ~0.8	روغن ترمز / کلاچ		
SHELL HD AXLE OIL)90/SAE75W,-HYPOID GEAR OIL API GL5 (or equivalent 75W90	0.53~0.63 (US qt 0.56~0.67)	روغن دیفرانسیل عقب (4WD)		
	0.52~0.48 <sub>1</sub> (0.55 ~0.41 US qt.)	M/T	بنزینی	روغن دیفرانسیل
	0.34~0.36 (0.38 ~0.36 US qt.)	A/T	بنزینی	(4wd)
به ملزومات سوخت در بخش پیشگفتار مراجعه کنید.	62 <sub>1</sub> (65.51 US qt.)	سوخت		



M/T: گیربکس دستی

A/T: گیربکس اتوماتیک

\*۱: به میزان لزجت SAE توصیه شده در صفحه بعد مراجعه کنید.

\*۲: روغن موتورهای با برچسب روغن محافظ انرژی در حال حاضر در بازار موجود می باشند. علاوه بر مزیت های دیگر، به مصرف بهینه سوخت از طریق کاهش میزان سوخت مورد نیاز جهت اصطکاک لازم برای موتور کمک می کند. در برخی موارد، این بهینه سازی ها در رانندگی روزانه به سختی قابل اندازه گیری هستند اما در مدت زمان یک سال، می توانند هزینه و انرژی عمده ای را ذخیره نمایند.

\*۳: اگر روغن موتور ACEA A5 در کشور شما موجود نیست، می توانید از ILSAC GF-3 (یا بالاتر) استفاده نمایید.

\*۴: اگر روغن موتور API Service SM در کشور شما موجود نیست، می توانید از روغن موتور API Service SL استفاده نمایید.

\*۵: اگر روغن موتور ACEA C2 یا C3 یا B4 در کشور شما موجود نیست، می توانید از روغن موتور API CH-4 (یا بالاتر) استفاده نمایید.

### روغن موتور توصیه شده (برای اروپا)

تولید کننده	محصول
Shell	موتور بنزینی
	HELIX ULTRA AH-E 5W30.
	HELIX ULTRA 5W40.



## شماره شناسایی خودرو (VIN)



شماره شناسایی خودرو (VIN) شماره‌ای است که در ثبت خودروی شما و تمام موارد قانونی مربوط به مالکیت و غیره مورد استفاده قرار می‌گیرد. این شماره روی کف خودرو زیر صندلی سرنشین حک شده است. برای بررسی شماره، درپوش را باز کنید.

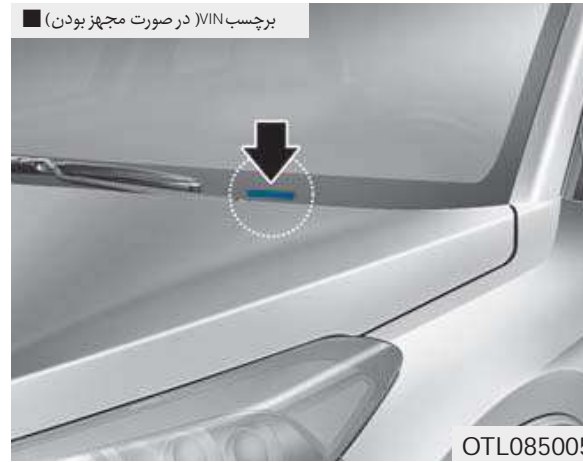

شماره VIN همچنین روی صفحه متصل به بالای داشبورد درج شده است. شماره روی صفحه از بیرون شیشه جلوی خودرو به آسانی قابل دیدن است.

## برچسب گواهی خودرو

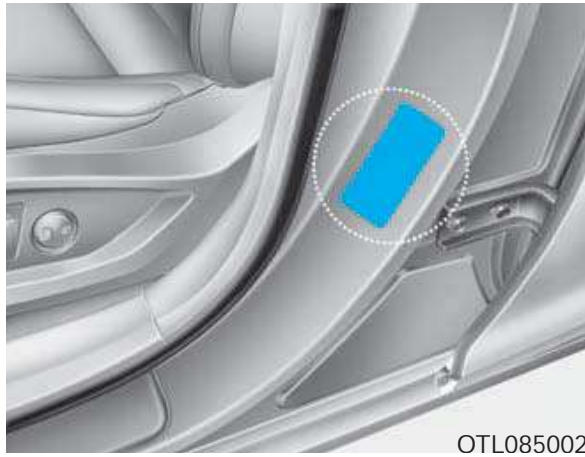

برچسب گواهی خودرو (در قسمت وسط ستون سمت راننده (یا سمت سرنشین) نصب شده و شماره شناسایی خودرو (VIN) در آن درج شده است.

### برچسب کمپرسور تهویه مطبوع

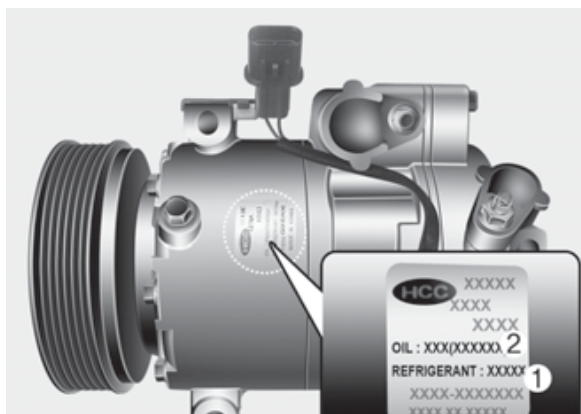

برچسب کمپرسور شما را از نوع کمپرسور نصب شده روی خودروی شما از قبیل مدل، شماره قطعه، شماره تولید، خنک کننده (۱) و روغن خنک کننده (۲) آگاه می‌سازد.

### شماره موتور

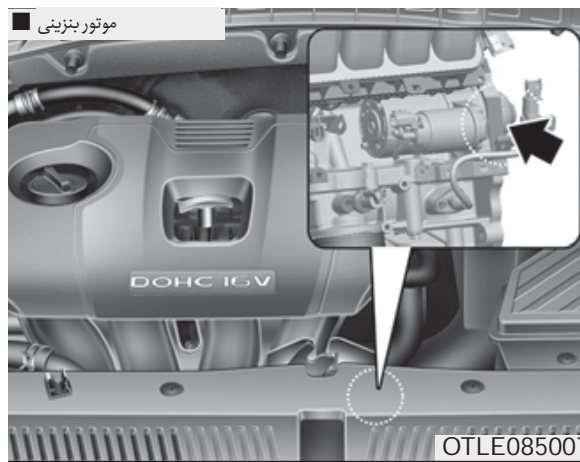

شماره موتور روی موتور مانند تصویر حک شده است.

### برچسب مشخصات و فشار تایر



تایرهای نصب شده روی خودروی شما انتخاب شده است تا بهترین کارایی و تجربه رانندگی طبیعی را به شما ارائه نماید. برچسب تایر در قسمت وسط ستون سمت راننده نصب شده و فشار باد تایر توصیه شده خودروی شما روی آن درج گردیده است.



مشخصات فنی و اطلاعات مورد نیاز استفاده کننده از خودرو

### اعلامیه انطباق ( در صورت مجهز بودن )

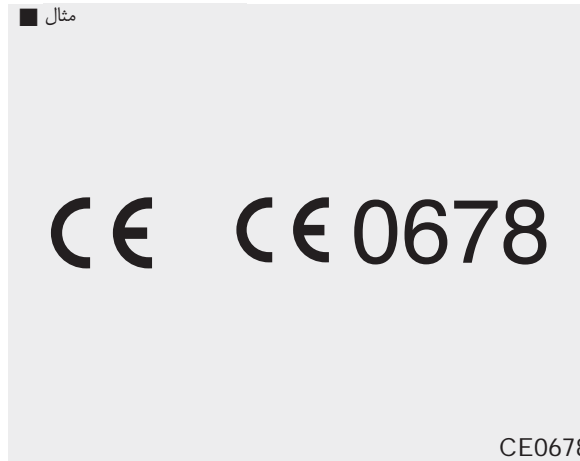

اجزاء فرکانس رادیویی خودرو با ملزومات و سایر مقررات مربوطه به 1995/5/EC منطبق می‌باشد.

### برچسب خنک کننده



برچسب خنک کننده اطلاعاتی از قبیل نوع خنک کننده و میزان آن را در اختیار شما قرار می‌دهد. برچسب در قسمت داخلی درب موتور نصب شده است.