

**بسمه تعالی**

**دفترچه راهنمای استفاده از  
خودروی سواری**

**X33S**



### دیباچه

بابت انتخاب و خرید خودروی جدیدتان از میان تولیدات شرکت مدیران خودرو از شما متشکریم. دفترچه راهنمای حاضر، کلیه عملکردها و قابلیت‌های خودروی شما را توضیح می‌دهد. جهت استفاده و نگاه‌داری صحیح از خودروی خود، لطفاً محتویات این دفترچه را به دقت مطالعه نمایید.

پس از مطالعه بهتر است دفترچه را جهت مراجعات بعدی در داخل خودرو نگاه‌داری کنید. در صورت فروش و واگذاری خودرو، جهت استفاده مالک جدید از اطلاعات دفترچه، آن را همراه خودرو تحویل وی دهید.

حق ایجاد هر گونه تغییرات در طراحی و امکانات و ویژگی‌های خودروها و یا افزودن و یا بهبود امکانات موجود در خودروها بدون ایجاد هر گونه تعهد و مسوولیتی، برای شرکت مدیران خودرو محفوظ است.

بسته به مدل خودروی شما، احتمالاً برخی امکانات و ویژگی‌های توضیح داده شده در این دفترچه، با خودروی شما متفاوت خواهد بود.

نماینده‌های مجاز مدیران خودرو، مورد تایید شرکت خودروسازی مدیران خودرو بوده و با ارائه خدمات باکیفیت و حرفه‌ای، در خدمت شما هستند. به یاد داشته باشید که نمایندگی‌های مجاز، خودروی شما را بهتر از هر کس دیگری می‌شناسند و دارای تکنسین‌های آموزش دیده می‌باشند. قطعات یدکی اصلی ارائه شده توسط آن‌ها، تضمینی برای کسب رضایت شماست.

جهت کسب اطلاعات بیشتر می‌توانید به درگاه اینترنتی ما به آدرس: [www.mvmco.ir](http://www.mvmco.ir) مراجعه کنید.

کلیه حقوق این اثر محفوظ است. تکثیر یا کپی برداری تمام و یا بخشی از آن، بدون کسب مجوز کتبی از شرکت خودروسازی مدیران خودرو ممنوع می‌باشد.

مالک محترم، ارائه کامل خدمات گارانتی منوط به انجام منظم سرویس‌های دوره‌ای می‌باشد.

۱۸	.....	مقدمه	فصل ۱
۲۵	.....	داشبورد	فصل ۲
۴۹	.....	تجهیزات و امکانات خودرو	فصل ۳
۹۱	.....	نحوه استفاده از خودرو	فصل ۴
۱۴۹	.....	امکانات رفاهی	فصل ۵
۲۲۵	.....	شرایط اضطراری	فصل ۶
۲۵۳	.....	خدمات مشتریان	فصل ۷
۲۵۷	.....	سرویس‌های دوره‌ای و نگهداری از خودرو	فصل ۸
۳۰۹	.....	اطلاعات فنی خودرو	فصل ۹

## اجزا و تجهیزات بیرونی

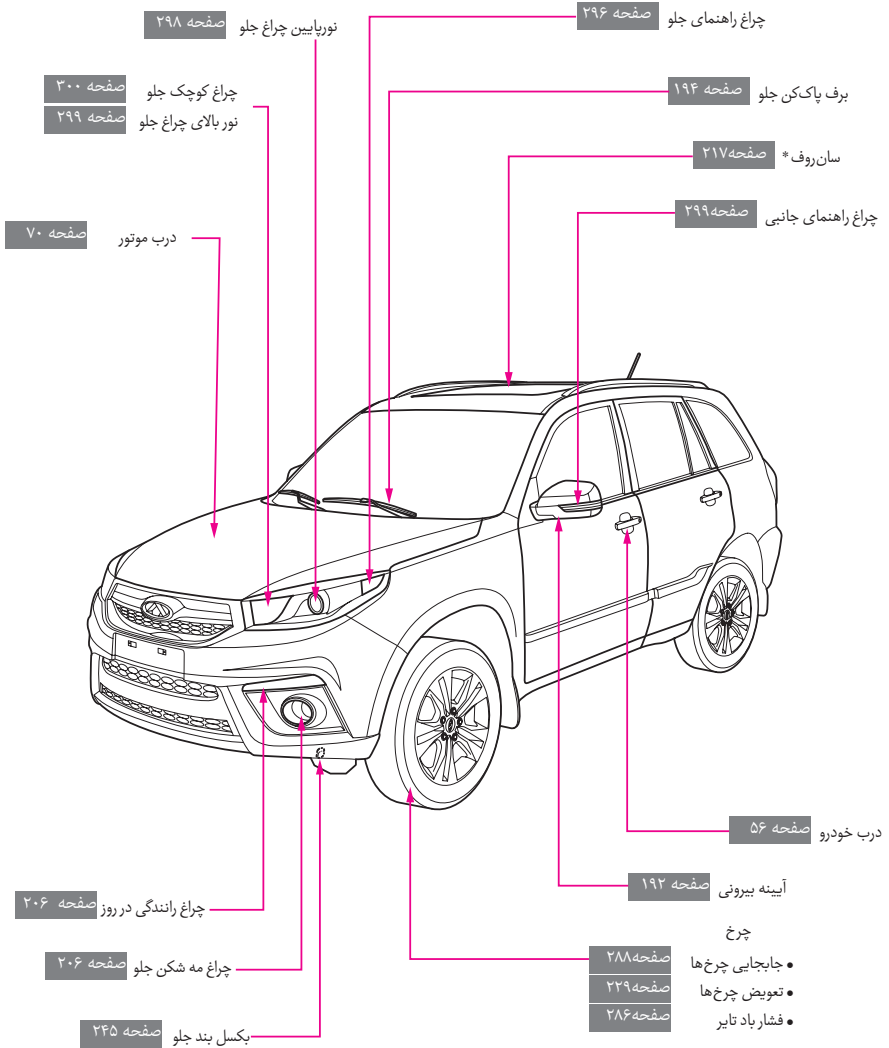

تجهیزات ستاره دار(\*) به صورت آپشن می باشند.

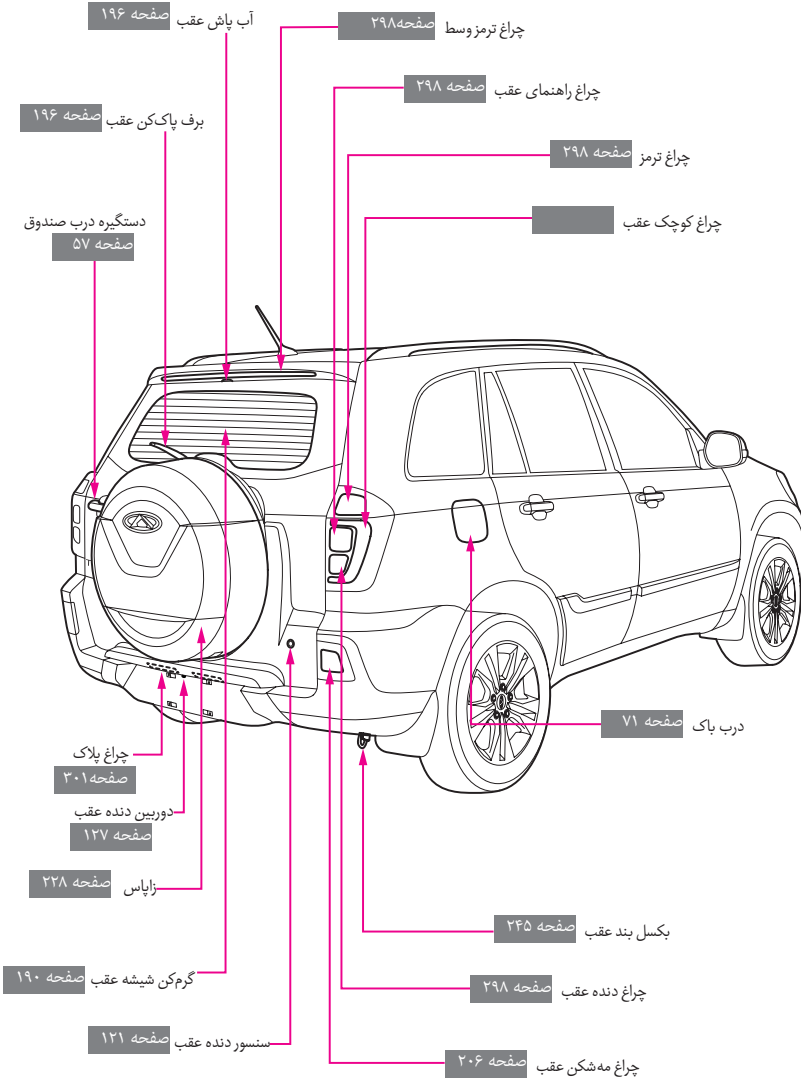

## داشبورد ( مدل مجهز به گیربکس CVT )

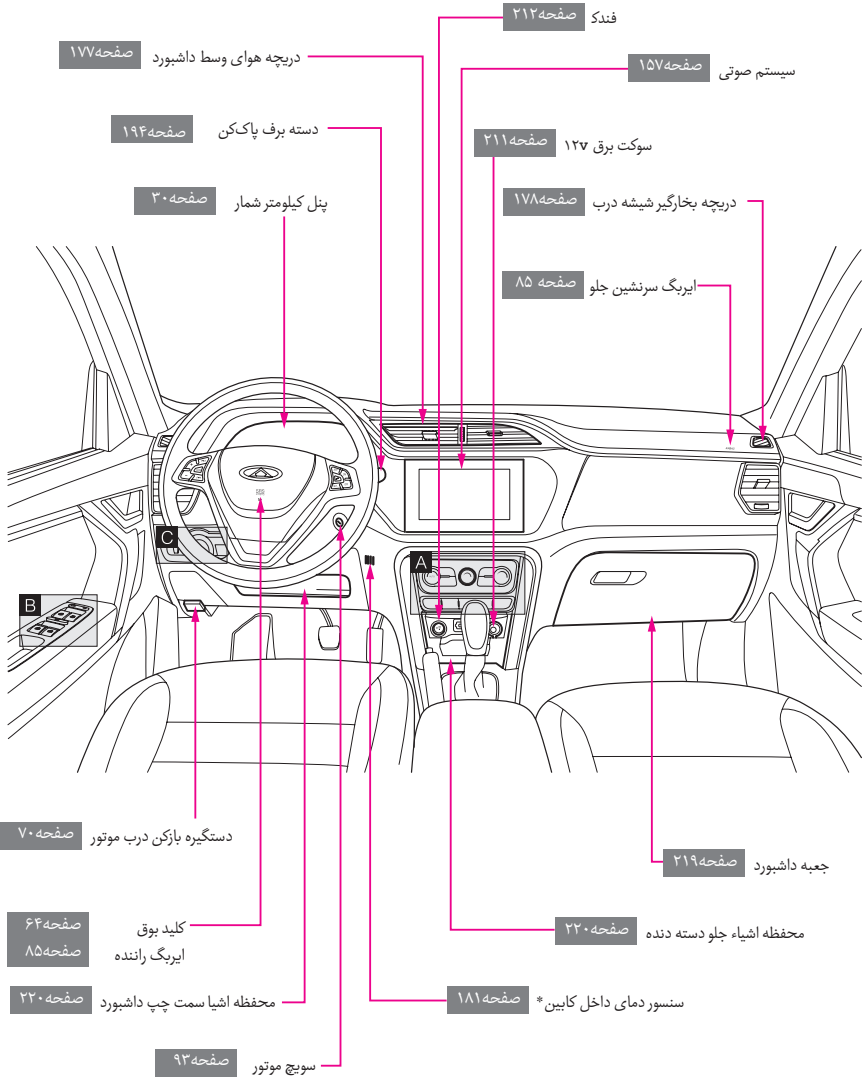

تجهیزات ستاره دار(\*) به صورت آپشن می باشند.

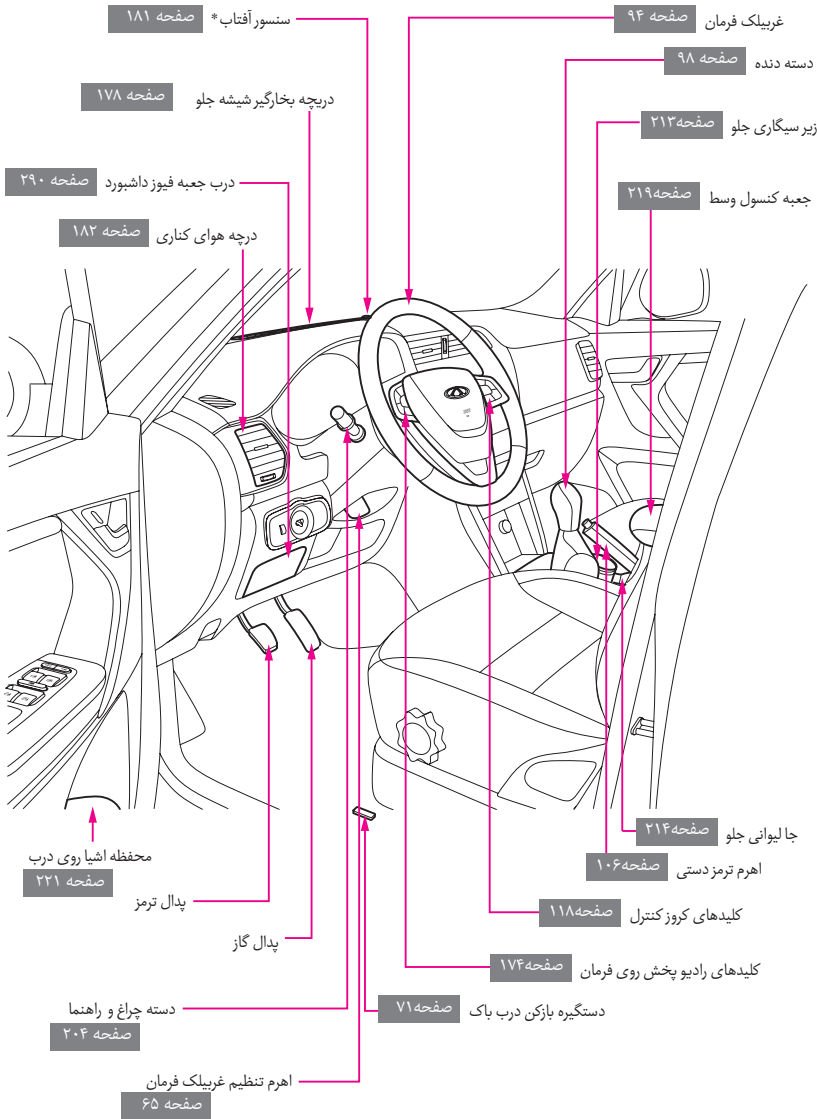

تجهيزات ستاره دار(\*) به صورت آپشن می باشند.



## داشبورد ( مدل مجهز به گیربکس دستی )

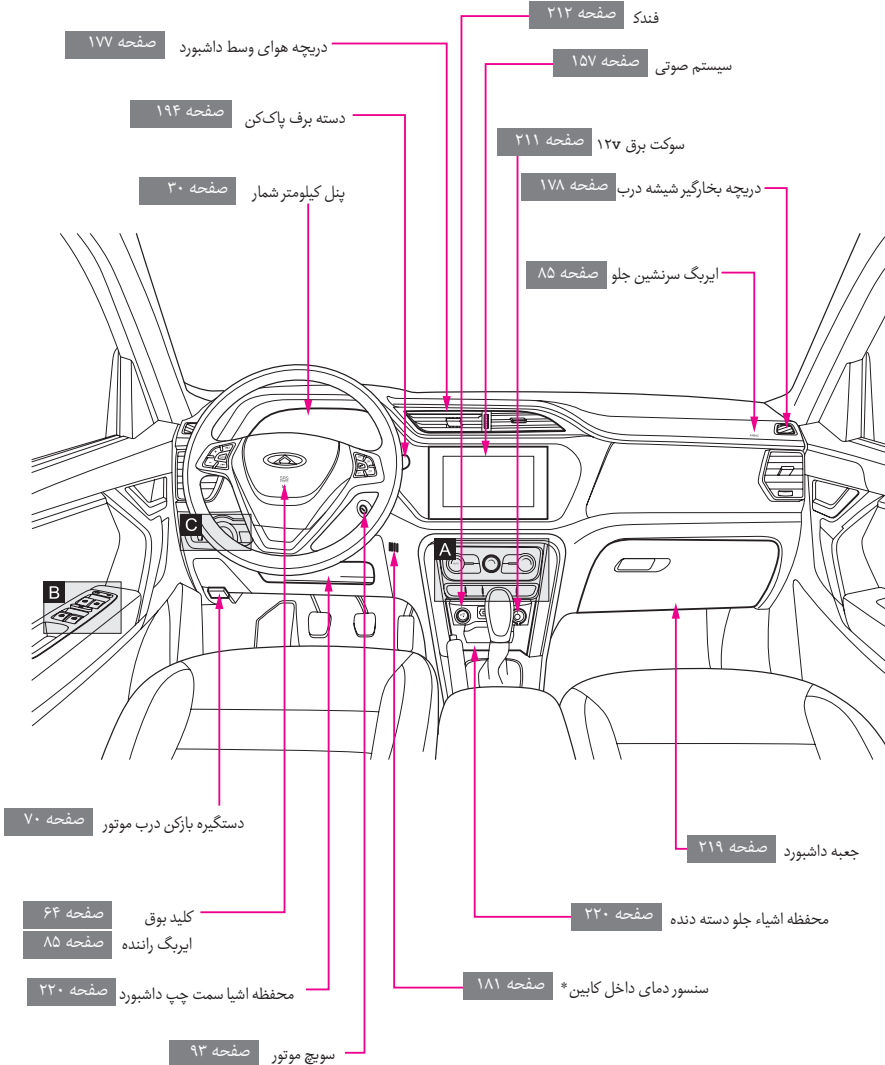

تجهیزات ستاره دار(\*) به صورت آپشن می باشند.

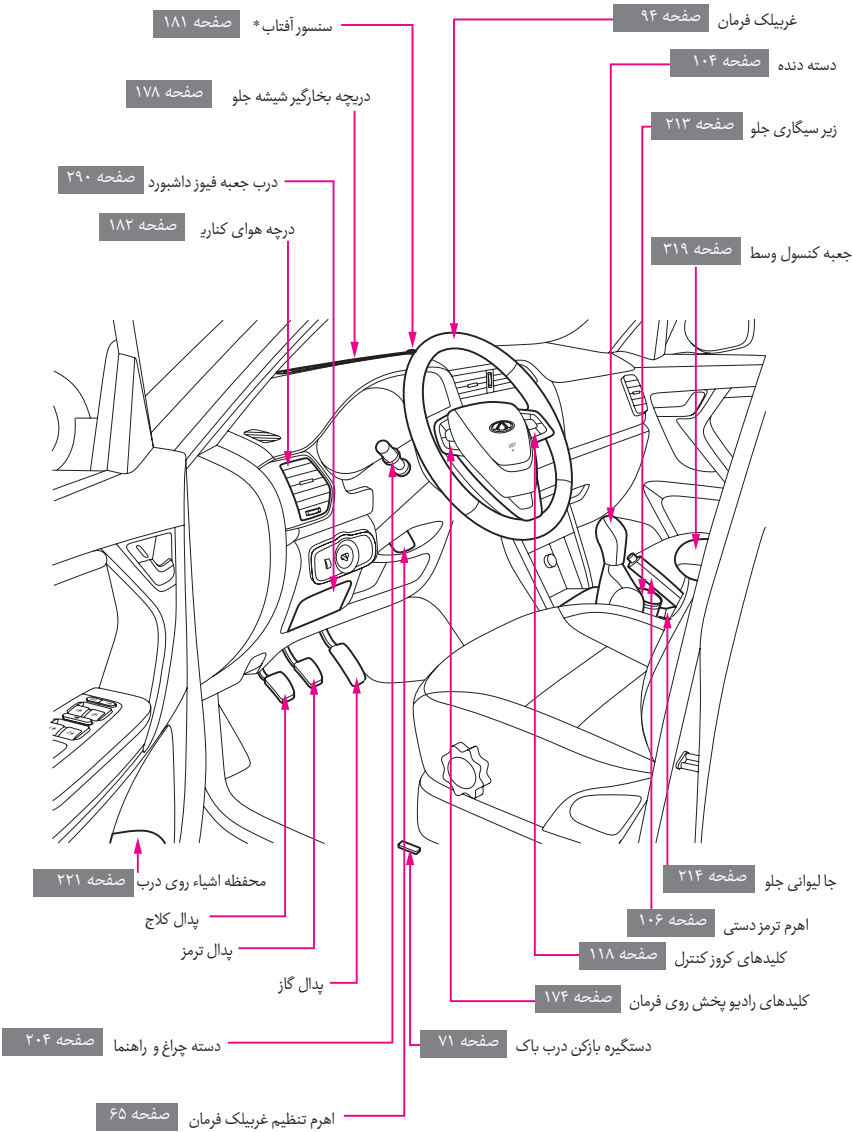

تجهیزات ستاره دار(\*) به صورت آپشن می باشند.

## داشبورد

### برای مدل مجهز به تهویه مطبوع اتوماتیک

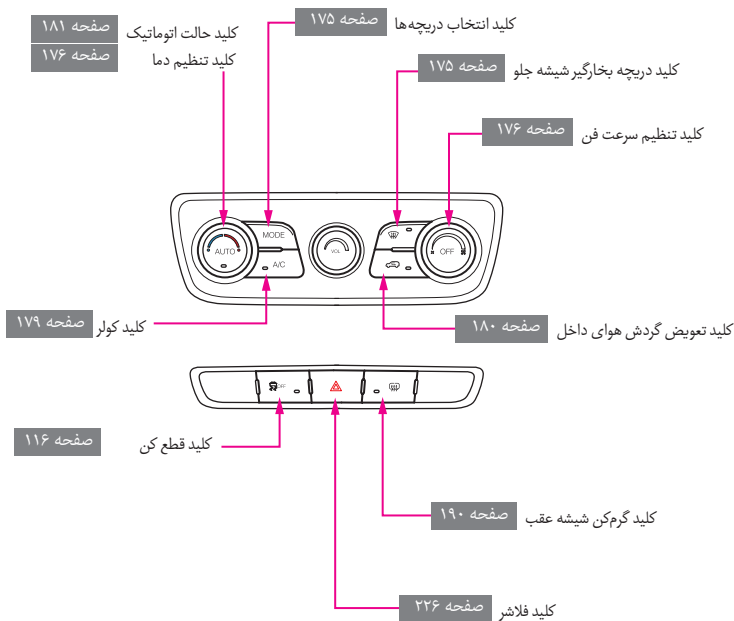

تجهیزات ستاره دار(\*) به صورت آپشن می باشند.

## برای مدل مجهز به تهویه مطبوع دستی

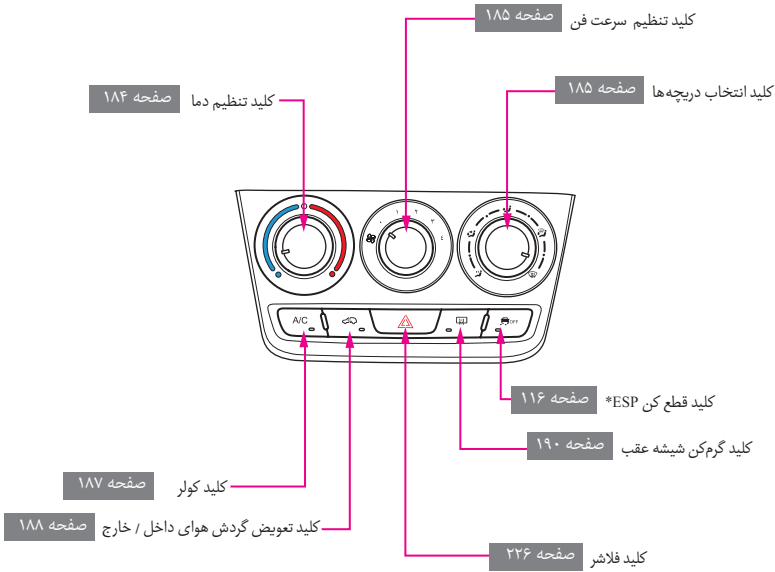

تجهیزات ستاره دار(\*) به صورت آپشن می باشند.

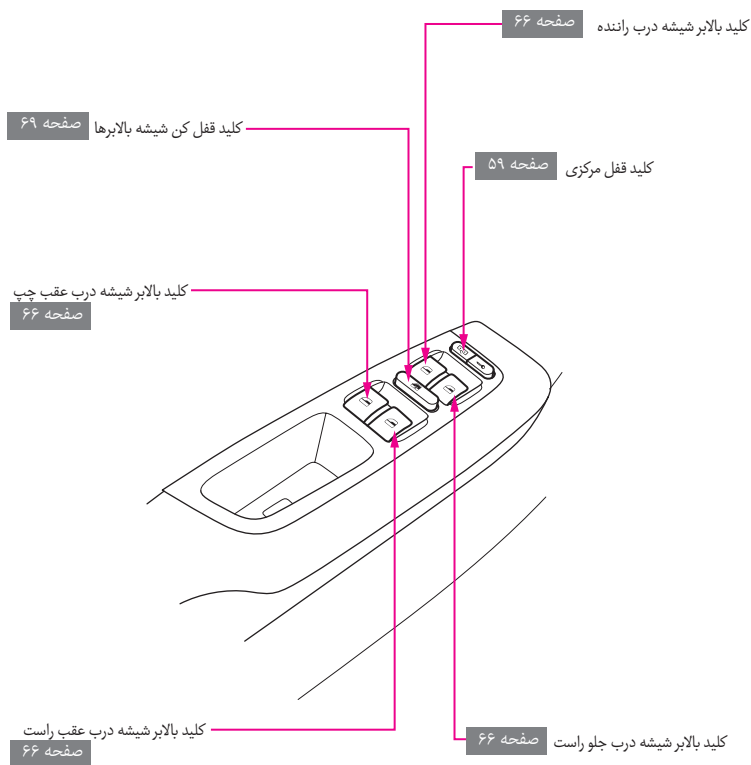

کلید تنظیم ارتفاع چراغ جلو  
صفحه ۲۰۷

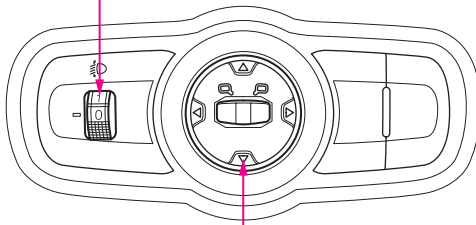

صفحه ۱۹۲ کلید تنظیم آینه ها

## تزیینات داخلی

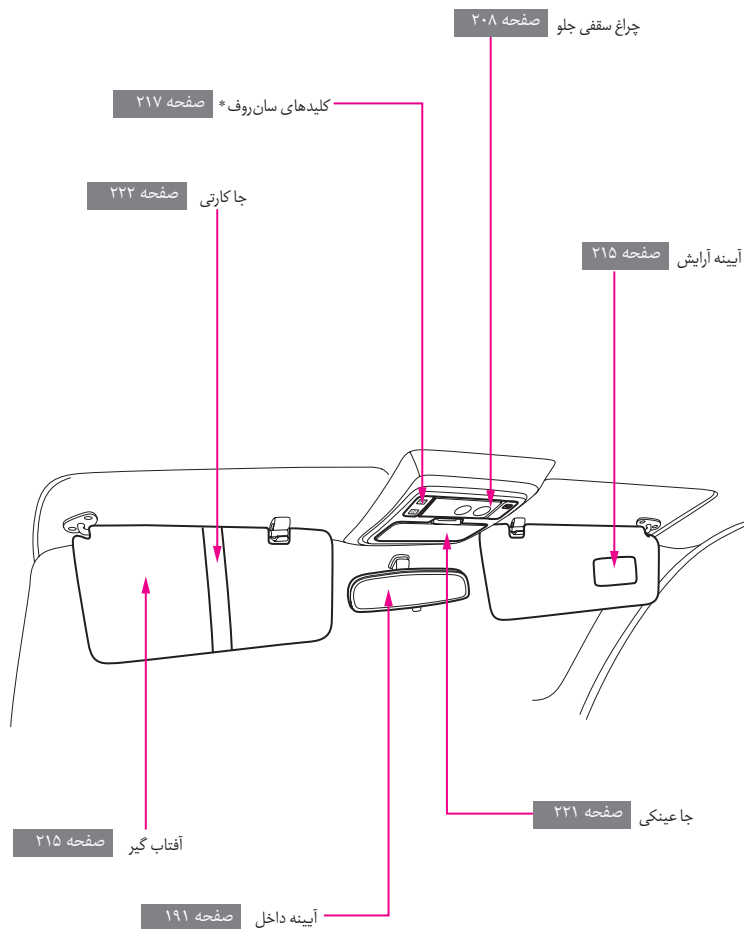

تجهیزات ستاره دار(\*) به صورت آپشن می‌باشند.

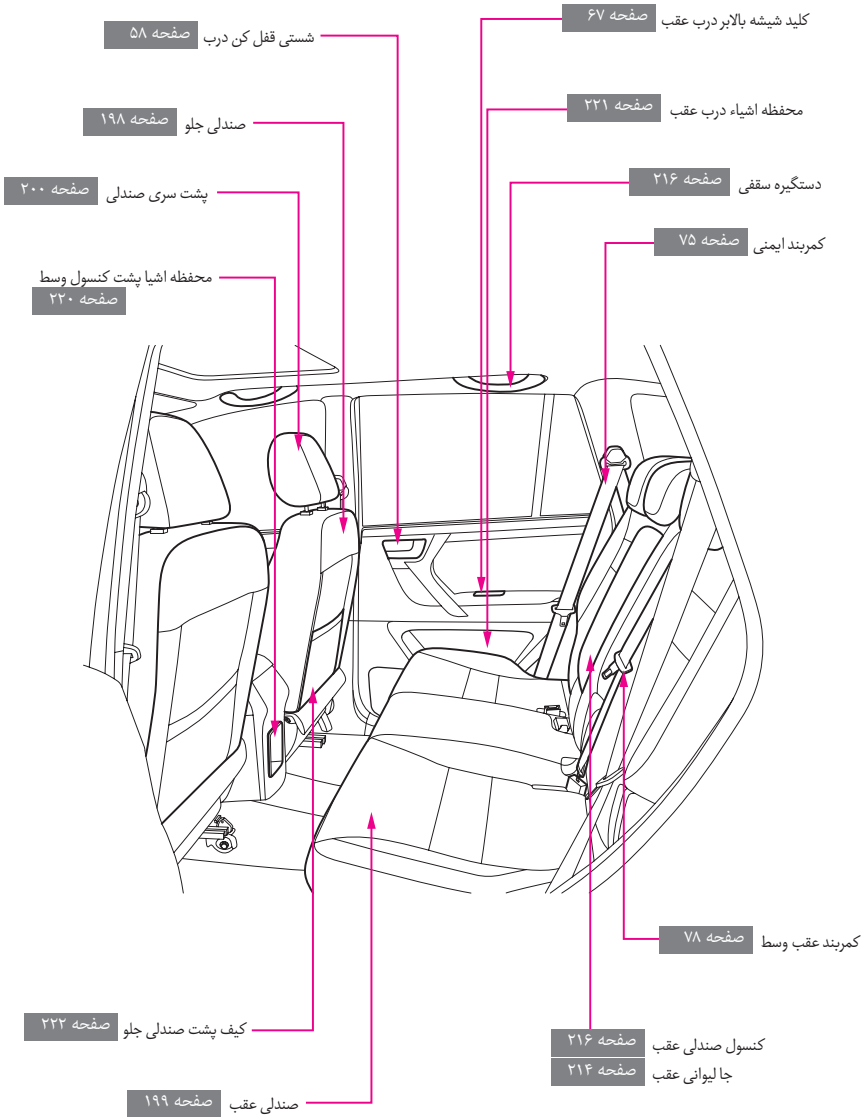



## صندوق عقب

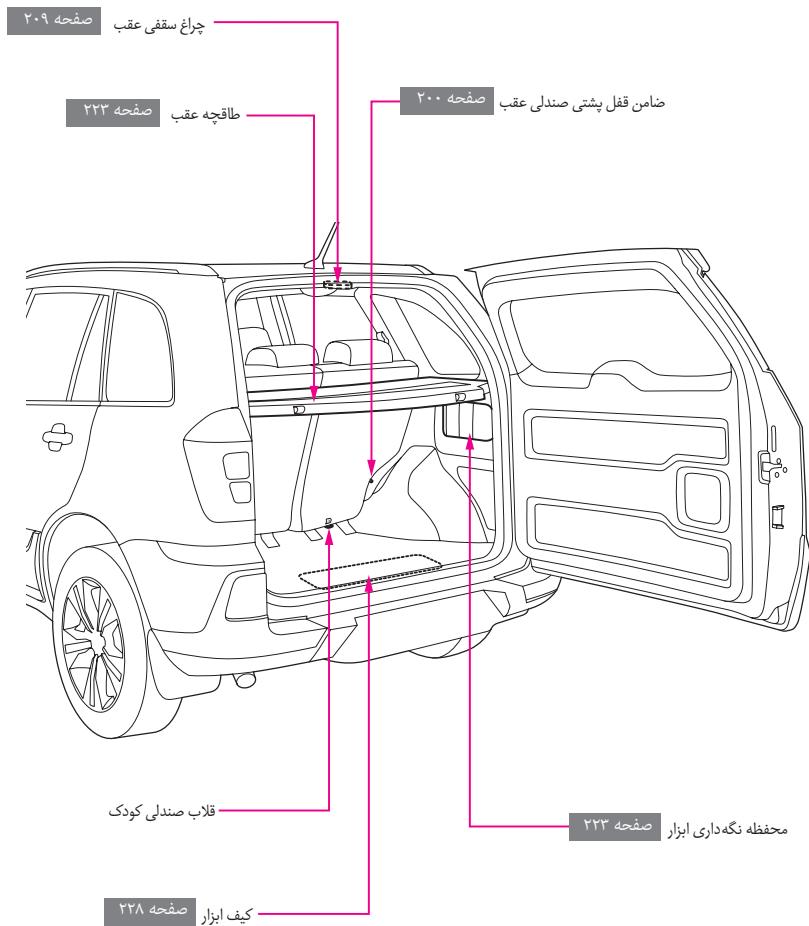

## فصل ۱

### مقدمه

۱۹	..... روش دسترسی به مطالب	۱-۱
۱۹	..... فهرست‌ها	
۱۹	..... فهرست تصویری	
۲۰	..... هشدار، اخطار و توجه	۱-۲
۲۱	..... بازدید قبل از تحویل خودرو	۱-۳
۲۱	..... کارت تحویل خودرو	
۲۳	..... گواهی رسید مشتری	
۲۴	..... ایجاد تغییر و اصلاح غیر مجاز بر روی خودرو	۱-۴

## ۱-۱ روش دسترسی به مطالب

جهت دسترسی به شماره صفحات و مطالب مورد نظرتان، می توانید از دو روش زیر استفاده کنید:

### فهرست‌ها

فهرست فصول در صفحه ۴ قرار گرفته است که می توانید با مراجعه به آن، لیست فصل‌های موجود در دفترچه و شماره صفحات آن‌ها را مشاهده کنید.

پس از پیدا کردن شماره صفحه فصل مورد نظر، به فهرست محتویات آن که در صفحه اول همان فصل قرار دارد، مراجعه کنید تا موقعیت و شماره صفحه مطالب مورد نظرتان در همان فصل را به دست آورید.

### فهرست تصویری

هدف از گنجانیدن فهرست تصویری، ارائه یک دید کلی از خودرو به خواننده می‌باشد. اگر آشنایی کافی به اسامی تجهیزات و امکانات خودرو نداشته باشید، فهرست تصویری می‌تواند کمک بزرگی برای پیدا کردن شماره صفحه مورد نظرتان باشد.

## ۲-۱ هشدار، اخطار و توجه

در این دفترچه جهت جلب توجه شما نسبت به اهمیت برخی موارد احتیاطی، از علائم زیر استفاده شده است. به منظور به حداقل رساندن ریسک خطرات، راهنمایی های قید شده در این هشدارها را قبل از اقدام به رانندگی و یا استفاده از تجهیزات و امکانات خودرو، با دقت مطالعه کنید.

### ⚠ هشدار

این علامت اعلام هشدار در خصوص عملی است که میتواند باعث بروز آسیب های شدید بدنی و یا حتی مرگ شود. از انجام دادن این عمل پرهیز نموده و براساس راهنمایی های ارائه شده اقدام کنید.

### 👁 توجه

این علامت برای اعلام اخطار در خصوص عملی است که میتواند باعث ایجاد جراحات بدنی و یا خرابی خودرو و یا کاهش عمر مفید وسیله نقلیه تان شود.

## هشدار ایمنی

اصلا انجام ندهید



### ♻ حفاظت از محیط زیست

این علامت جهت دادن تذکر در خصوص قوانین حفاظت از محیط زیست و یادآوری بازیافت و معدوم کردن ضایعات می باشد. در صورت عدم رعایت این نکات باعث آلودگی محیط زیست خواهید شد.

رعایت این تذکرات در راستای حفظ ایمنی خودتان و خودرو دارای اهمیت ویژه ای است. مطمئن شوید که علاوه بر خودتان، سرنشینان خودرو نیز موارد فوق را رعایت می کنند. رعایت کردن احتیاطها و هشدارها باعث می شود تا خودروی شما در شرایط مناسبی باقی بماند.

### ۳-۱ بازدید قبل از تحویل خودرو

نمایندگی های مجاز مدیران خودرو، خودروی شما را قبل از تحویل، بر طبق ضوابط و آیین نامه و بر اساس جداول مخصوص مورد بازدید قرار می دهند. نمایندگی فروش پس از ثبت زمان تحویل خودرو، اسناد آن را به گواهی رسید مشتری و کارت بازدید و تحویل خودرو پیوست و مهر خواهد نمود. قبل از امضا برگ رسید مشتری توسط شما، نمایندگی مجاز آموزش‌هایی راجع به عملکرد کلی خودرو و برخی اطلاعات اولیه در ارتباط با ویژگی‌ها و نیز نحوه استفاده صحیح از خودرو را بر طبق کارت تحویل خودرو ارائه خواهد داد.

### کارت تحویل خودرو

تایید عملکرد		موارد مورد بررسی	ردیف	طبقه‌بندی
<input type="checkbox"/> خیر	<input type="checkbox"/> بله	موتور	۱	عملکرد کلی
<input type="checkbox"/> خیر	<input type="checkbox"/> بله	روغن موتور، مایع ترمز، روغن هیدرولیک، مایع خنک‌کننده، باتری، مایع شیشه‌شوی	۲	
<input type="checkbox"/> خیر	<input type="checkbox"/> بله	شماره شاسی (VIN)، شماره موتور، پلاک شناسایی	۳	
<input type="checkbox"/> خیر	<input type="checkbox"/> بله	مجموعه سوییچ‌های خودرو	۴	
<input type="checkbox"/> خیر	<input type="checkbox"/> بله	چراغ‌های جلو، چراغ‌های راهنما، چراغ‌های مه‌شکن، چراغ‌های داخلی، چراغ ترمز، چراغ دنده عقب، چراغ عقب، چراغ مطالعه، چراغ روی درب، چراغ‌های روی داشبورد	۵	
<input type="checkbox"/> خیر	<input type="checkbox"/> بله	شیشه جلو و رنگ بدنه	۶	
<input type="checkbox"/> خیر	<input type="checkbox"/> بله	سرعت‌سنج، دورسنج و کیلومترشمار	۷	
<input type="checkbox"/> خیر	<input type="checkbox"/> بله	لاستیک زاپاس، جک، ابزار و دفترچه راهنما	۸	
<input type="checkbox"/> خیر	<input type="checkbox"/> بله	صندلی، کمربند ایمنی، فن‌دک، کلید کولر، جعبه داشبورد و آفتاب‌گیر	۹	
<input type="checkbox"/> خیر	<input type="checkbox"/> بله	شیشه بالابرها، آینه بغل، برف پاک‌کن‌ها، شیشه‌شورها، بوق، سان‌روف، سیستم کمکی پارک، تلفن، رادیو و پخش و آنتن	۱۰	

<input type="checkbox"/> خیر	<input type="checkbox"/> بله	لزوم استفاده از بنزین با عدد اکتان ۹۳ و بالاتر	ارایه اطلاعات اولیه درباره نحوه استفاده
<input type="checkbox"/> خیر	<input type="checkbox"/> بله	نحوه استفاده از خودرو در دوره‌ی آب‌بندی	
<input type="checkbox"/> خیر	<input type="checkbox"/> بله	عملکرد کلیه چراغ‌های خودرو	
<input type="checkbox"/> خیر	<input type="checkbox"/> بله	آموزش و شناخت چراغ‌های اخطار	
<input type="checkbox"/> خیر	<input type="checkbox"/> بله	جداول زمانی و کیلومتری سرویس‌ها	
<input type="checkbox"/> خیر	<input type="checkbox"/> بله	سرویس‌های تابستانه و زمستانه	
<input type="checkbox"/> خیر	<input type="checkbox"/> بله	شناخت کامل از سیستم خنک‌کننده و مایع خنک‌کننده	
<input type="checkbox"/> خیر	<input type="checkbox"/> بله	استفاده صحیح از سیستم تهویه مطبوع	
<input type="checkbox"/> خیر	<input type="checkbox"/> بله	احتیاط‌های لازم در زمان استارت	
<input type="checkbox"/> خیر	<input type="checkbox"/> بله	استفاده صحیح از سیستم صوتی	
امضا مسوول فروش: _____ تاریخ: _____ امضا مشتری: _____ تاریخ: _____			

### اقلام همراه خودرو

- زاپاس
- جک
- آچار چرخ
- مثلث خطر

## گواهی رسید مشتری

	مدل خودرو
	شماره شاسی خودرو (VIN)
	شماره موتور یا گیربکس
	شماره ثبت خودرو
	محل مهر نمایندگی:
	امضا نمایندگی:
	تاریخ تحویل
	نام مالک
	آدرس
	E-mail
	تلفن
	موارد زیر تحویل این جانب شده است: <ul style="list-style-type: none"> <li>• خودرو</li> <li>• دفترچه راهنمای مشتری</li> <li>• فرم بازدید قبل از تحویل</li> </ul>
	امضا مشتری:
	امضا نمایندگی:

## ۴-۱ ایجاد تغییر و اصلاح غیرمجاز بر روی خودرو

قطعات یدکی، تجهیزات و لوازم جانبی غیر اصلی و غیرشرکتی بصورت گسترده در بازار در دسترس می‌باشند. استفاده از قطعات و لوازمی که خارج از شبکه خدمات پس از فروش شرکت مدیران خودرو توزیع و عرضه می‌شوند، می‌تواند به طور قابل توجهی بر روی ایمنی خودروی شما تأثیر منفی بگذارد که شرکت مدیران خودرو هیچ گونه مسوولیتی در قبال آن‌ها نداشته و قطعه مورد نظر و هزینه تعویض آن را گارانتی نخواهد کرد.

بر روی خودروی خود به هیچ عنوان قطعات یدکی و یا تجهیزات جانبی (آپشن) غیرشرکتی نصب نکنید. در غیر اینصورت ممکن است کارائی، عملکرد و عمر مفید خودرویتان تحت تأثیر قرار بگیرد. نصب برخی تجهیزات جانبی باعث نقض قوانین اجتماعی و دولتی نیز می‌شود و شرکت مدیران خودرو هیچ گونه خدمات گارانتی در خصوص این قطعات و تعویض آنها ارائه نخواهد کرد.

### ⚠ هشدار

- از ایجاد هرگونه تغییر و اصلاح غیرمجاز بر روی خودروی خود جدا خودداری کنید، چرا که ایمنی خودرو را تحت تأثیر قرار داده و ممکن است باعث بروز سوانح منجر به جراحت و حتی مرگ شود.



## فصل ۲ داشبورد

چراغ نشانگر راهنما.....	۴۴	چراغ هشدار اتمام سوخت .....	۴۴	چراغ هشدار ایربگ .....	۴۵	چراغ نشانگر نور بالا.....	۴۵	چراغ نشانگر مه شکن عقب.....	۴۵	چراغ هشدار EPC.....	۴۵	چراغ چک.....	۴۶	چراغ باتری .....	۴۶	چراغ نشانگر ESP .....	۴۷	چراغ نشانگر ECO .....	۴۷	چراغ نشانگر SPT .....	۴۷	چراغ هشدار TPMS.....	۴۸	داشبورد .....	۲۶	مدل مجهز به گیربکس CVT .....	۲۶	مدل مجهز به گیربکس دستی .....	۲۷	۲-۲ پنل کیلومتر شمار .....	۳۰	آمپر سرعت سنج .....	۳۱	آمپر دور موتور .....	۳۱	آمپر بنزین .....	۳۲	آمپر دمای آب موتور .....	۳۳	صفحه نمایش گر چندمنظوره.....	۳۴	۲-۳ چراغ‌های نشانگر و هشدار .....	۴۰	چراغ اخطار کمربندراننده .....	۴۰	چراغ هشدار ABS.....	۴۰	چراغ نشانگر چراغ کوچک.....	۴۱	چراغ نشانگر ترمز دستی.....	۴۱	چراغ هشدار سیستم ترمز .....	۴۱	چراغ هشدار دمای آب موتور .....	۴۲	چراغ هشدار ایراد گیربکس .....	۴۲	چراغ نشانگر چراغ روز .....	۴۲	چراغ آچار.....	۴۳	چراغ نشانگر کروز کنترل .....	۴۳	چراغ هشدار فشار روغن موتور .....	۴۴
-------------------------	----	-----------------------------	----	------------------------	----	---------------------------	----	-----------------------------	----	---------------------	----	--------------	----	------------------	----	-----------------------	----	-----------------------	----	-----------------------	----	----------------------	----	---------------	----	------------------------------	----	-------------------------------	----	----------------------------	----	---------------------	----	----------------------	----	------------------	----	--------------------------	----	------------------------------	----	-----------------------------------	----	-------------------------------	----	---------------------	----	----------------------------	----	----------------------------	----	-----------------------------	----	--------------------------------	----	-------------------------------	----	----------------------------	----	----------------	----	------------------------------	----	----------------------------------	----

## ۲-۱ داشبورد

### مدل مجهز به گیربکس CVT

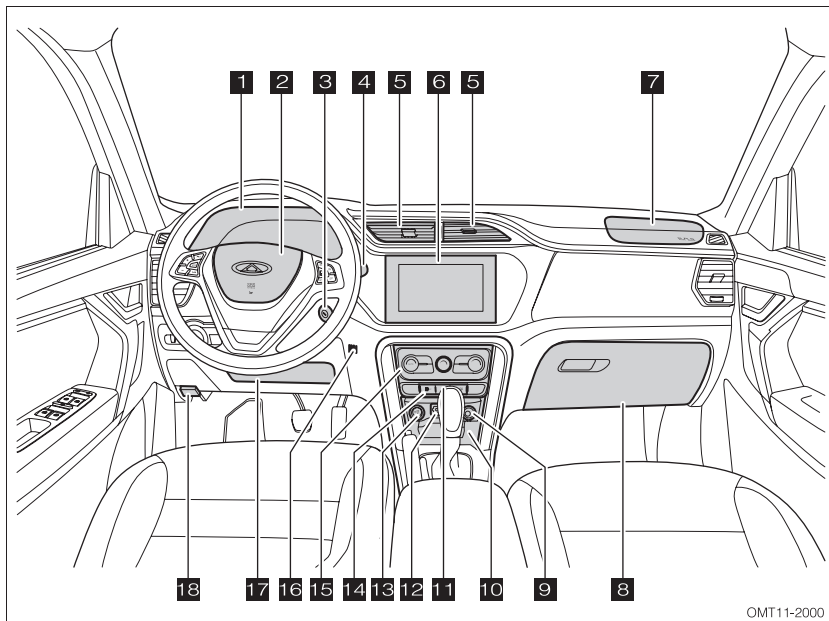

- |    |                         |    |                         |
|----|-------------------------|----|-------------------------|
| ۱۱ | کلید فلاشر              | ۱  | پنل کیلومتر شمار        |
| ۱۲ | پورت USB                | ۲  | کلید بوق و ایربگ راننده |
| ۱۳ | فندک                    | ۳  | سوئیچ موتور             |
| ۱۴ | کلید قطع کن ESP         | ۴  | دسته برف پاک‌کن         |
| ۱۵ | پنل کنترل تهویه مطبوع   | ۵  | دریچه هوای وسطی         |
| ۱۶ | سنسور دمای داخل کابین   | ۶  | سیستم صوتی              |
| ۱۷ | محفظه اشیا              | ۷  | ایر بگ سرنشین جلو       |
| ۱۸ | دستگیره بازکن درب موتور | ۸  | جعبه داشبورد            |
|    |                         | ۹  | سوکت برق ۱۲۷            |
|    |                         | ۱۰ | محفظه اشیا              |

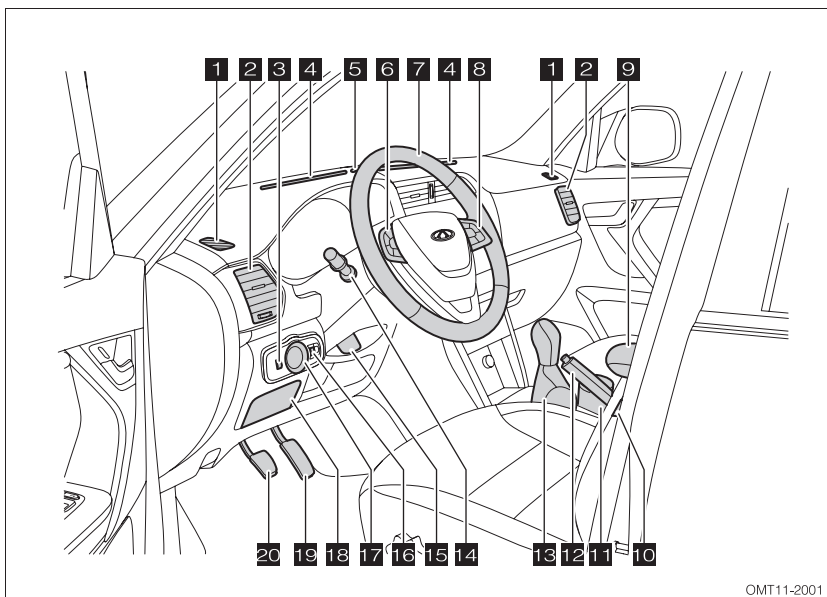

OMT11-2001

- |                               |                              |
|-------------------------------|------------------------------|
| ۱۱ زیرسیگاری جلو              | ۱ دریچه بخارگیر شیشه درب     |
| ۱۲ اهرم ترمز دستی             | ۲ دریچه هوای کناری           |
| ۱۳ دسته دنده                  | ۳ کلید تنظیم ارتفاع چراغ جلو |
| ۱۴ دسته چراغ و راهنما         | ۴ دریچه بخارگیر شیشه جلو     |
| ۱۵ اهرم تنظیم غربلیک فرمان    | ۵ سنسور آفتاب                |
| ۱۶ کلید ECO/SPT               | ۶ کلیدهای کنترل رادیو پخش    |
| ۱۷ کلید تنظیم آینه‌های بیرونی | ۷ غربلیک فرمان               |
| ۱۸ درب جعبه فیوز داشبورد      | ۸ دکمه‌های کروزر کنترل       |
| ۱۹ پدال گاز                   | ۹ محفظه اشیا                 |
| ۲۰ پدال ترمز                  | ۱۰ جا لیوانی جلو             |

## مدل مجهز به گیربکس دستی

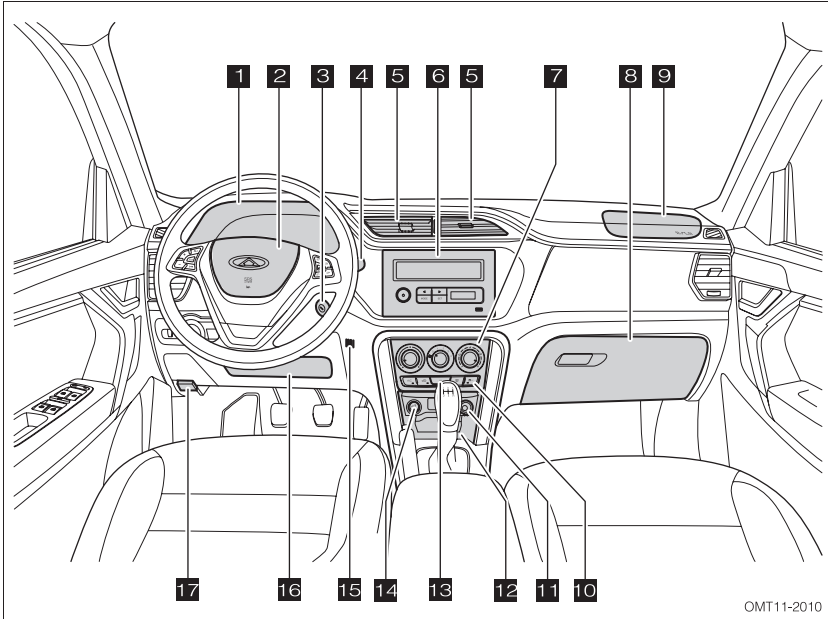

OMT11-2010

- |    |                         |    |                         |
|----|-------------------------|----|-------------------------|
| ۱۱ | سوکت برق ۱۲۷            | ۱  | پنل کیلومتر شمار        |
| ۱۲ | محفظه اشیا              | ۲  | کلید بوق و ایربگ راننده |
| ۱۳ | کلید فلاشر              | ۳  | سوئیچ موتور             |
| ۱۴ | فندک                    | ۴  | دسته برف پاک‌کن         |
| ۱۵ | سنسور دمای داخل کابین   | ۵  | دریچه هوای وسطی         |
| ۱۶ | محفظه اشیا              | ۶  | سیستم صوتی              |
| ۱۷ | دستگیره بازکن درب موتور | ۷  | پنل کنترل تهویه مطبوع   |
|    |                         | ۸  | جعبه داشبورد            |
|    |                         | ۹  | ایربگ سرنشین جلو        |
|    |                         | ۱۰ | کلید قطع کن ESP         |

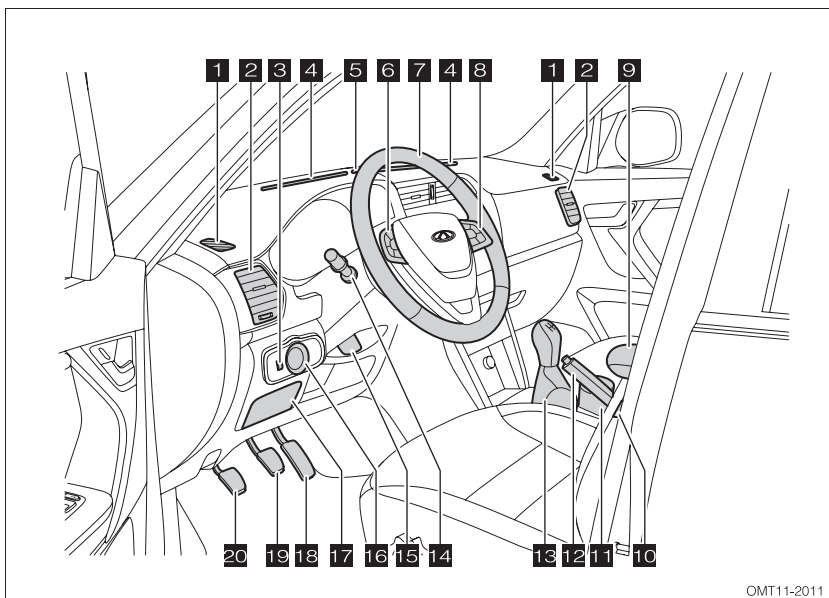

OMT11-2011

- |                               |                              |
|-------------------------------|------------------------------|
| ۱۱ زیرسیگاری جلو              | ۱ دریچه بخارگیر شیشه درب     |
| ۱۲ اهرم ترمز دستی             | ۲ دریچه هوای کناری           |
| ۱۳ دسته دنده                  | ۳ کلید تنظیم ارتفاع چراغ جلو |
| ۱۴ دسته چراغ و راهنما         | ۴ دریچه بخارگیر شیشه جلو     |
| ۱۵ اهرم تنظیم غربلیک فرمان    | ۵ سنسور آفتاب                |
| ۱۶ کلید تنظیم آینه‌های بیرونی | ۶ کلیدهای کنترل رادیو پخش    |
| ۱۷ درب جعبه فیوز داشبورد      | ۷ غربلیک فرمان               |
| ۱۸ پدال گاز                   | ۸ دکمه‌های کروز کنترل        |
| ۱۹ پدال ترمز                  | ۹ محفظه اشیا                 |
| ۲۰ پدال کلاچ                  | ۱۰ جا لیوانی جلو             |

۲-۲ پنل کیلومترشمار

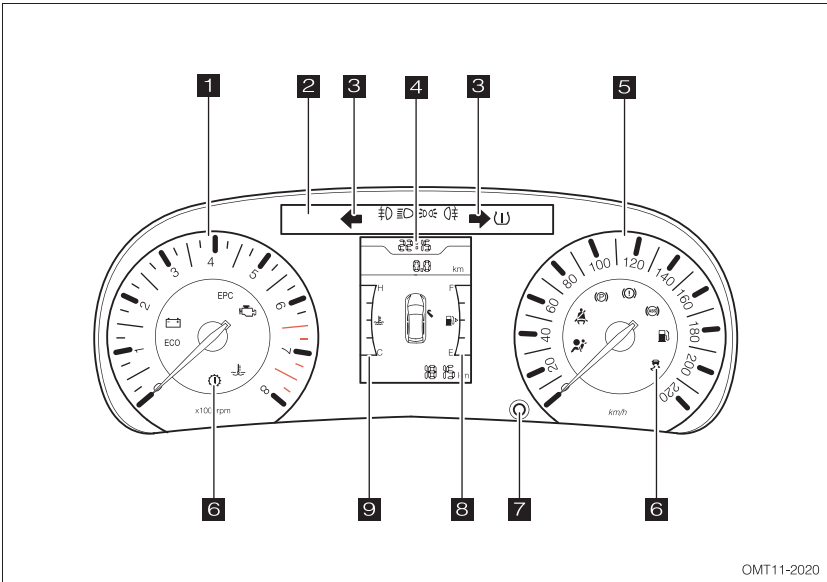

OMT11-2020

- |                              |                                     |
|------------------------------|-------------------------------------|
| ۶ چراغ‌های هشدار و نشانگر    | ۱ آمپر دور موتور                    |
| ۷ دکمه تنظیم پنل کیلومترشمار | ۲ محل نمایش چراغ‌های هشدار و نشانگر |
| ۸ آمپر بنزین                 | ۳ نشانگر چراغ راهنما                |
| ۹ آمپر آب موتور              | ۴ نمایشگر چندمنظوره                 |
|                              | ۵ آمپر سرعت سنج                     |

## آمپر سرعت سنج

آمپر سرعت سنج، سرعت حرکت خودرو در هر لحظه را نمایش می‌دهد. سرعت نشان داده شده توسط آمپر سرعت بر حسب Km/h خواهد بود.

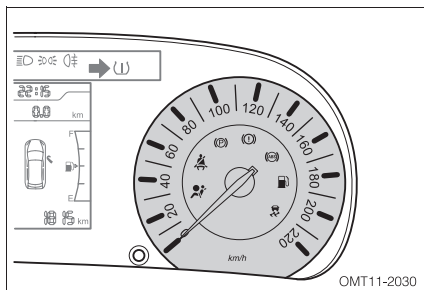

### • آلامر خطر در سرعت های بالا

در صورتی که سرعت خودرو از ۱۲۰ Km/h فراتر رود، پنل کیلومترشمار سه بار متوالی بوق خطر را به صدا در می‌آورد.

#### توجه

- سایز تایر خودرو بر روی مقدار سرعت نشان داده شده توسط آمپر سرعت سنج تاثیر گذار است، لذا از تایرهای اصلی شرکت مدیران خودرو و با سایز استاندارد استفاده کنید. در غیر این صورت، سرعت خودرو به صورت واقعی نشان داده نخواهد شد.

## آمپر دور موتور

آمپر دور موتور، سرعت چرخش موتور در هر لحظه را نمایش می‌دهد. عدد نمایش داده شده توسط آمپر را باید در ۱۰۰۰ ضرب کنید تا سرعت چرخش موتور بر حسب rpm (دور بر دقیقه) به دست آید. ناحیه قرمز رنگ روی آمپر دور موتور بیانگر حداکثر دوری می‌باشد که می‌توان فقط برای لحظه‌ای کوتاه دور موتور را به آن حد رساند، آن هم به شرطی که دوره‌ی آب‌بندی خودرو به اتمام رسیده باشد و دمای موتور در حد نرمال باشد.

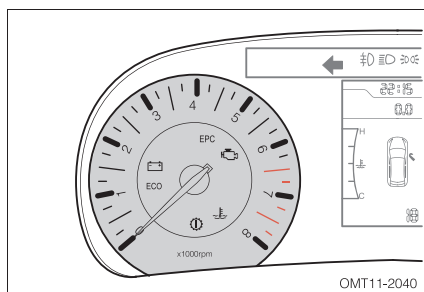

## توجه

- اجازه ندهید عقربه دورسنج موتور به مدت زیاد در ناحیه قرمز رنگ قرار گیرد، زیرا باعث آسیب‌دیدگی شدید موتور می‌شود.
- در دوره آب‌بندی خودرو، اجازه ندهید سرعت حرکت از 100 Km/h تجاوز کند.

## آمپر بنزین

آمپر بنزین مقدار باقی‌مانده بنزین در داخل باک را نشان می‌دهد. برای این‌که آمپر بنزین مقدار صحیح را نشان دهد، خودرو را در یک مکان صاف پاک کرده و سوئیچ را باز کنید.

- ظرفیت باک: ۵۵ لیتر

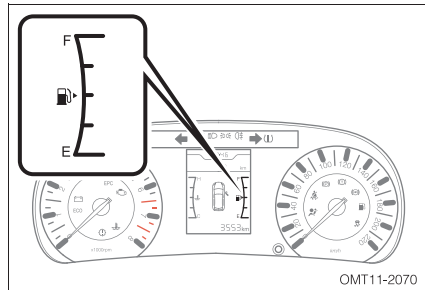

زمانی که عقربه آمپر بنزین بر روی حرف E یا اطراف آن (ناحیه قرمز رنگ) برسد و یا این‌که چراغ اخطار اتمام سوخت روشن شود، یعنی مقدار بنزین موجود در باک کافی نمی‌باشد و در اولین فرصت اقدام به سوخت‌گیری کنید.

## توجه

- در شرایطی نظیر شتاب‌گیری، ترمز شدید، پیچیدن ناگهانی و یا رانندگی در جاده‌های شیب‌دار، ممکن است آمپر بنزین صحیح نشان ندهد.



## آمپر دمای آب موتور

آمپر دمای آب موتور، پس از باز شدن سویچ، دمای آب موتور را نمایش خواهد داد.

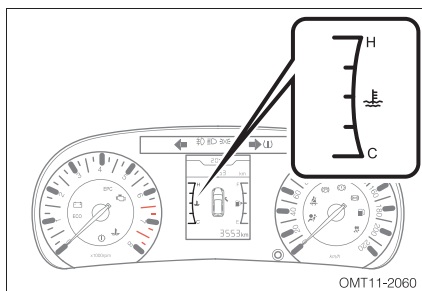

## ■ دمای پایین (عقربه بر روی C یا اطراف آن قرار گیرد)

زمانی که موتور شروع به گرم شدن می‌کند، ممکن است عقربه به مدت کوتاهی در این ناحیه قرار بگیرد. در این شرایط دمایی، موتور نباید با دور بالا کار کند، علاوه بر این بار وارده به موتور نیز نباید زیاد باشد. اگر عقربه به مدت زیادی در این ناحیه ثابت بماند، در اسرع وقت جهت بازدید و تعمیر به یکی از نمایندگی‌های مجاز مدیران خودرو مراجعه کنید.

## ■ دمای نرمال (عقربه بین C و H قرار گیرد)

در رانندگی‌های نرمال و صحیح، عقربه در این ناحیه قرار می‌گیرد. اگر دمای هوای محیط بالا بوده و یا بار وارده به موتور زیاد باشد، احتمالاً عقربه در نواحی بالاتر قرار خواهد گرفت. تا زمانی که چراغ هشدار دمای آب روشن نشده باشد، می‌توانید به رانندگی ادامه دهید.

## ■ دمای بیش از حد (عقربه بر روی H یا بالاتر از آن قرار گیرد)

زمانی که عقربه به ناحیه قرمز رنگ یا ناحیه دما بالا برسد، چراغ هشدار دمای آب روشن خواهد شد و این یعنی موتور بیش از حد داغ شده است. در صورت مواجه شدن با این شرایط، بلافاصله خودرو را متوقف کرده و اجازه دهید به مدت چند دقیقه در دور آرام کار کند. سپس موتور را خاموش کرده و پس از خنک شدن آن به دنبال علت جوش آوردن موتور بگردید. اگر موفق به یافتن علت نشدید، با یکی از نمایندگی‌های مجاز مدیران خودرو تماس بگیرید.

• اگر موتور جوش آورده است، به هیچ عنوان درب مخزن اتبساط را باز نکنید.

## صفحه نمایشگر چند منظوره

صفحه نمایش گر چند منظوره، اطلاعات مختلفی را در ارتباط با شرایط موجود به راننده فراهم می کند.

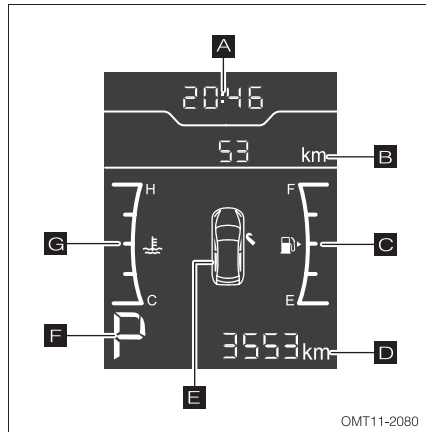

**ناحیه A:** نمایش ساعت

**ناحیه B:** نمایش سرعت خودرو در زمان حرکت با سرعت های بالا و همزمان با بوق اخطار، کیلومتر موقتی، مسافت قابل حرکت با بنزین موجود در باک، میزان مصرف سوخت متوسط و لحظه ای

**ناحیه C:** نمایش آمپر بنزین

**ناحیه D:** نمایش کیلومتر کلی خودرو

**ناحیه E:** نمایش اطلاعات سنسور دنده عقب، وضعیت باز یا بسته بودن دربهای خودرو و میزان فشار باد تایر

**ناحیه F:** نمایش دنده درگیر گیربکس (در مدل مجهز به گیربکس CVT)

**ناحیه G:** نمایش آمپر دمای آب موتور

## • موقعیت دسته‌دنده (در مدل مجهز گیربکس CVT)

موقعیت قرارگیری دسته دنده و دنده درگیر گیربکس را نشان می‌دهد.

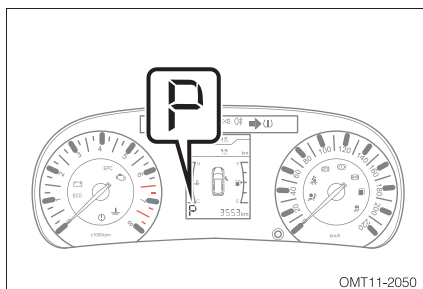

OMT11-2050

## • مصرف سوخت لحظه‌ای

محدوده قابل نمایش برای مصرف سوخت لحظه‌ای ۰-۲۰ لیتر در هر ۱۰۰ کیلومتر (۰-۱۰۰ Km/L) می‌باشد. اگر مصرف سوخت لحظه‌ای شما بیشتر از ۲۰ باشد، نمایشگر به طور ثابت عدد ۲۰ را نمایش خواهد داد.

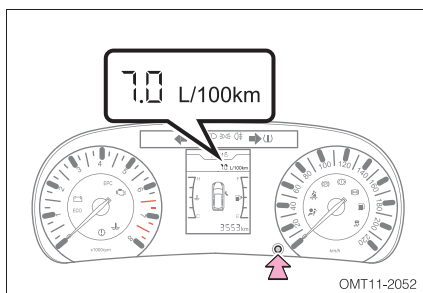

OMT11-2052

اگر سرعت حرکت خودرو کمتر از ۳ Km/h باشد مصرف سوخت لحظه‌ای قابل نمایش در پنل کیلومترشمار خواهد بود.

میزان مصرف سوخت لحظه‌ای در حافظه سیستم ذخیره نمی‌شود.

## • مصرف سوخت متوسط

مصرف سوخت متوسط را می‌توان به عنوان مرجعی برای محاسبه مقدار سوخت مصرفی تلقی کرد. برای صفر کردن میانگین مصرف سوخت، دکمه تنظیم روی پنل کیلومتر شمار را فشار داده و نگه دارید.

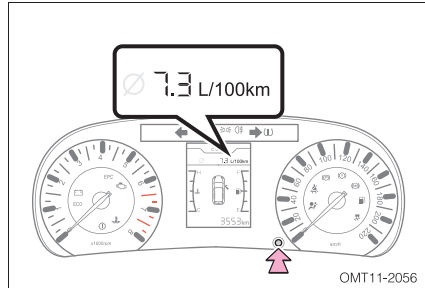

## • آلارم اخطار سرعت بالا

مقدار سرعت خودرو در زمان رانندگی با سرعت های بالا و زمانی که بوق اخطار به صدا درآمده است را می‌توان در این قسمت مشاهده نمود.

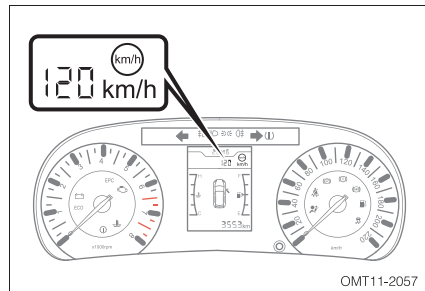

## • کیلومتر طی شده موقتی

مسافت طی شده موقت در محدوده ۹۹۹/۹ Km- قابل نمایش می‌باشد و اگر مسافت طی شده از این محدوده تجاوز کند، کیلومتر شمار روی صفر رفته و مجدداً از ابتدا شروع به شمارش خواهد نمود. برای صفر کردن کیلومتر موقتی، دکمه تنظیم روی پنل کیلومتر شمار را فشار داده و نگه دارید.

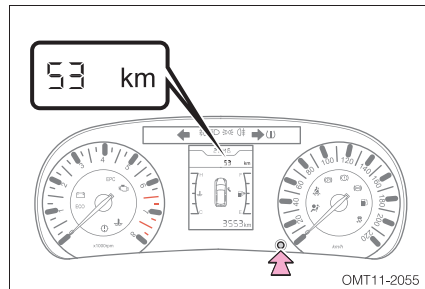

## • مسافت قابل حرکت با بنزین موجود

حداکثر مسافت تخمینی که میتوان با مقدار بنزین موجود در باک طی کرد را نمایش میدهد. این مسافت بر اساس میانگین مصرف سوخت شما محاسبه شده است. بنابراین مقدار مسافت طی شده واقعی می‌تواند با مقدار مسافت نشان داده شده متفاوت باشد.

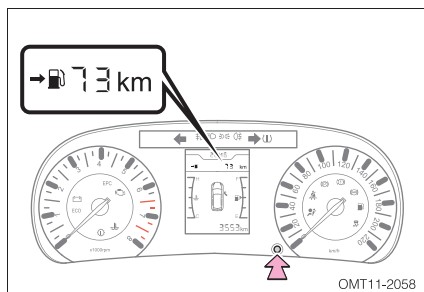

توجه

- اگر مقدار کمی بنزین به باک اضافه کنید، مسافت محاسبه شده باقیی نخواهد شد.
- در زمان سوخت‌گیری، موتور را خاموش کنید. اگر موتور را خاموش نکنید، مقدار مسافت محاسبه شده باقیی نخواهد شد.

## • اطلاعات سنسورهای دنده عقب

اگر سوئیچ باز بوده و دسته دنده در موقعیت دنده عقب (R) قرار داشته باشد، صفحه نمایشگر قادر خواهد بود تا اطلاعات دریافتی از رادار دنده عقب و سنسورهای دنده عقب را نمایش دهد. برای کسب اطلاعات بیشتر به قسمت سیستم هشدار دهنده دنده عقب در فصل ۴ مراجعه کنید.



## • ساعت

زمان توسط صفحه نمایشگر به صورت ۲۴ ساعته نمایش داده میشود و قابل تنظیم توسط دکمه تنظیم پنل کیلومترشمار می‌باشد.

روش تنظیم ساعت با استفاده از دکمه تنظیم پنل کیلومترشمار به شرح ذیل میباشد:

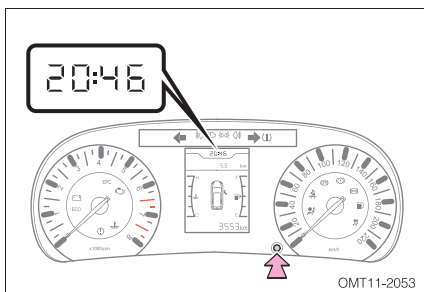

۱- دکمه تنظیم پدل کیلومترشمار را فشار داده و نگه دارید تا وارد صفحه تنظیم عدد مربوط به ساعت شوید و عدد ساعت بصورت چشمک زن درآید. حال با هر بار فشار لحظه‌ای دکمه تنظیم، ساعت یک عدد افزایش می‌یابد. با فشار دادن و نگه داشتن دکمه، عدد ساعت به طور متوالی افزایش خواهد یافت.

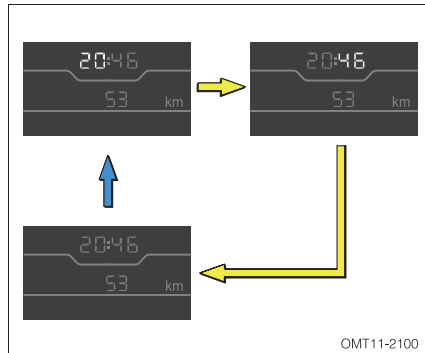

OMT11-2100

۲- پس از تنظیم عدد مربوط به ساعت به مدت ۵ ثانیه صبر کنید و هیچ اقدامی انجام ندهید تا سیستم به طور خودکار وارد قسمت تنظیم دقیقه شود و عدد مربوط به دقیقه بصورت چشمک زن درآید. در این مرحله با هر بار فشار لحظه‌ای دکمه تنظیم، به شماره دقیقه‌ها یک عدد افزوده میشود. با فشار دادن و نگه داشتن دکمه، عدد مربوط به دقیقه‌ها به طور متوالی افزایش خواهد یافت. ۳- پس از تنظیم دقیقه، ۵ ثانیه صبر کنید تا تنظیمات به طور خودکار ذخیره شود.

## • نمایش وضعیت درب‌ها

در صورت باز شدن هر یک از درب‌های خودرو، صفحه نمایشگر وضعیت موجود آنها را نشان خواهد داد.

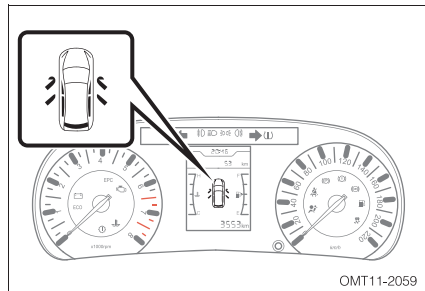

OMT11-2059

اگر سرعت حرکت خودرو کمتر از ۵Km/h باشد و یک یا چند درب به طور کامل بسته نشده باشد، صفحه نمایشگر باز بودن درب مربوطه را نمایش خواهد داد. وقتی که سرعت خودرو از ۵Km/h فراتر رفت، بوق اخطار، سه بار متوالی به صدا درآمده و صفحه نمایشگر، باز بودن درب مربوطه را با چشمک زدن به راننده اطلاع خواهد داد.

هشدار 

- در صورت باز ماندن و یا به طور کامل بسته نشدن درب‌ها حرکت نکنید. چرا که ممکن است درب به طور ناگهانی باز شده و سرنشین به بیرون پرتاب شود.

## • کیلومتر طی شده کلی خودرو

مسافت کل طی شده توسط خودرو در بازه‌ی ۹۹۹۹۹۹ Km -۰ نمایش داده میشود. در صورتی که کیلومتر کلی خودرو به حداکثر مقدار خود برسد، عدد ۹۹۹۹۹۹ Km به طور دائم و ثابت نمایش داده خواهد شد.

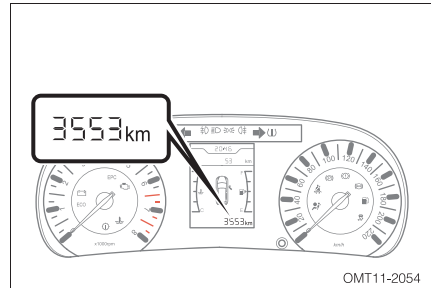

### ۲-۳ چراغ‌های نشانگر و هشدار

اطلاع‌رسانی به راننده در خصوص وضعیت کارکرد خودرو توسط چراغ‌های نشان‌گر صورت می‌پذیرد. چراغ‌های هشدار جهت اعلام هشدار به راننده در زمان بروز ایرادی که می‌تواند آسیب جدی به خودرو وارد کند، مورد استفاده قرار می‌گیرند. به محض اینکه سیستم خاصی از خودرو دچار مشکل شود، چراغ هشدار مربوط به آن سیستم روشن شده یا چشمک خواهد زد. پس از باز شدن سویچ، بعضی از چراغ‌های هشدار جهت خودارزیابی سیستم‌ها به مدت چند ثانیه روشن خواهند شد. چنانچه هر کدام از چراغ‌های هشدار روشن نشود و یا اینکه پس از روشن شدن موتور همچنان روشن بماند و یا چشمک بزند، جهت بازدید و یا تعمیر سیستم مربوطه به یکی از نمایندگی‌های مجاز مدیران خودرو مراجعه کنید.

#### چراغ اخطار کمربند راننده



پس از باز شدن سویچ، چنانچه کمربند راننده قفل نشده و یا به خوبی بسته نشده باشد، چراغ اخطار کمربند به طور مداوم چشمک خواهد زد. اگر سرعت خودرو به بالای 25 Km/h برسد، یک بوق اخطار نیز جهت یادآوری به راننده به صدا در خواهد آمد. اطلاعات بیش‌تر را می‌توانید در بخش «چراغ اخطار کمربند» در فصل ۳ مشاهده کنید.

#### چراغ هشدار ABS



پس از باز شدن سویچ چراغ ABS به منظور خودارزیابی به مدت کوتاهی روشن خواهد شد. اگر پس از گذشت ۳ ثانیه چراغ خاموش شود، یعنی سیستم ABS به درستی کار می‌کند. اگر چراغ خاموش نشده و یا در حین رانندگی روشن شود، یعنی سیستم ABS دچار مشکل شده است. با این حال هنوز می‌توان با خودرو رانندگی کرد و سیستم ترمز معمولی (بدون ABS) کار می‌کند ولی باید با احتیاط رانندگی نموده و از ترمزهای شدید و ناگهانی پرهیز شود. جهت بازدید و یا تعمیر سیستم ABS، در اولین فرصت به یکی از نمایندگی‌های مجاز مدیران خودرو مراجعه کنید.

#### هشدار ⚠

- اگر چراغ هشدار ABS و چراغ هشدار سیستم ترمز به طور هم‌زمان روشن شوند، بلافاصله خودرو را متوقف کرده و فلاشر را روشن کنید. جهت بازدید و تعمیر سیستم ترمز، با یکی از نمایندگی‌های مجاز مدیران خودرو تماس بگیرید.



### چراغ نشانگر چراغ‌های کوچک (چراغ پارک)



به محض روشن شدن چراغ‌های کوچک، چراغ نشان‌گر آن در صفحه کیلومترشمار نیز روشن خواهد شد.

### چراغ نشانگر ترمز دستی



چراغ نشان‌گر ترمز دستی تا زمانی که سویچ باز نشود، روشن نخواهد شد. پس از این که اهرم ترمز دستی کشیده شد، چراغ نشان‌گر آن روشن شده و پس از آزاد شدن کامل اهرم ترمز دستی، خاموش خواهد شد.

### چراغ هشدار سیستم ترمز



اگر سویچ را باز کنید، چراغ هشدار سیستم ترمز نیز به همراه سایر چراغها روشن شده و پس از چند ثانیه خاموش خواهد شد. اگر این چراغ خاموش نشود و یا در حین رانندگی روشن شود، بیانگر وجود ایراد در سیستم ترمز خودرو میباشد و به عنوان اولین اقدام باید سطح روغن مخزن را بازدید کنید و در صورت لزوم به مقدار آن بیفزایید. اگر علت ایراد مشخص نشد، در اسرع وقت به یکی از نمایندگیهای مجاز مدیران خودرو مراجعه کنید.

#### هشدار ⚠

- روشن شدن چراغ هشدار سیستم ترمز گویای وجود ایراد در سیستم ترمز میباشد. در صورت مواجه شدن با این مساله، خودرو را در یک محل مناسب متوقف کرده و فلاشر را روشن کنید. جهت انجام بازدید و یا تعمیر با نمایندگی مجاز مدیران خودرو تماس حاصل نمایید.
- اگر مدارهای دوگانه سیستم ترمز دچار مشکل شوند، ترمزگیری خیلی ضعیف و یا اصلا وجود نخواهد داشت. برای جلوگیری از بروز سوانح در این شرایط رانندگی نکنید.



## چراغ هشدار دمای آب موتور

چراغ هشدار دمای آب موتور باید ۳ ثانیه پس از باز شدن سویچ، خاموش شود. اگر چراغ در حین رانندگی روشن شود، بلافاصله خودرو را در یک مکان مناسب پارک کنید و فلاشر را روشن کنید. اجازه دهید موتور به مدت چند دقیقه در حالت دور آرام روشن بماند و سپس آن را خاموش کنید. بررسی کنید که اگر سطح مایع خنک‌کننده موتور پایین است، به مقدار لازم اضافه کنید. جهت بازدید و تعمیر به یکی از نمایندگی‌های مجاز مدیران خودرو مراجعه کنید.

### هشدار

- مراقب خطر سوختگی باشید! در زمان داغ بودن موتور، مایع خنک‌کننده موتور تحت دما و فشار زیاد قرار دارد، لذا از بازدید موتور قبل از خنک شدن آن جدا خودداری کنید.
- از تماس با فن خنک‌کننده رادیاتور اجتناب کنید.



## چراغ هشدار ایراد گیربکس (گیربکس CVT)

هم‌زمان با باز شدن سویچ، چراغ هشدار گیربکس نیز روشن شده و پس از چند ثانیه خاموش می‌شود. خاموش نشدن آن و یا روشن شدن آن در حین رانندگی نشانه وجود ایراد در گیربکس می‌باشد. در اسرع وقت جهت انجام سرویس و یا تعمیر به نمایندگی مجاز مدیران خودرو مراجعه کنید.



## چراغ نشانگر چراغ رانندگی در روز

پس از روشن شدن موتور، چراغ رانندگی در روز و نشانگر آن روشن می‌شوند. در صورت استفاده از چراغ نور بالا بطور لحظه ای، چراغ رانندگی در روز و نشانگر آن بطور موقتی خاموش می‌شوند. چراغ رانندگی در روز و چراغ نشانگر آن در زمان روشن شدن چراغ‌های جلو یا مه شکن، بصورت خودکار خاموش خواهند شد.

## چراغ آچار ( چراغ سرویس )



این چراغ پس از هر 5000Km طی مسافت با خودرو روشن می‌شود (شمارش مسافت طی شده، پس از هر بار خاموش شدن چراغ آچار روشن می‌شود) تا فرا رسیدن زمان سرویس دوره‌ای و مراجعه به نمایندگی را به راننده یادآوری کند.

### توجه

- پس از هر سرویس دوره‌ای، چراغ آچار را توسط نمایندگی مجاز خاموش کنید.

## روش‌های خاموش کردن چراغ آچار

### ■ با استفاده از دستگاه عیب‌یاب

این روش باید توسط افراد متخصص و توسط دستگاه عیب‌یاب صورت پذیرد و بدین منظور باید به محل نمایندگی مجاز مراجعه کنید.

### ■ با استفاده از دکمه تنظیم پدل کیلومتر شمار

گام اول:

سوئیچ را ببندید.

گام دوم:

دکمه تنظیم پدل کیلومتر شمار را فشار داده و نگه دارید، سپس سوئیچ را باز کنید و منتظر بمانید تا چراغ آچار خاموش شود. پس از خاموش شدن چراغ، دکمه تنظیم را رها کنید.

## چراغ نشانگر کروز کنترل



زمانی که سوئیچ باز است، اگر کلید ON کروز کنترل را بزنید، چراغ نشان‌گر آن بر روی صفحه کیلومتر شمار شروع به چشمک زدن کرده و سیستم در حالت آماده به کار قرار خواهد گرفت. پس از فعال شدن سیستم کروز کنترل، چراغ نشان‌گر آن به طور دائم روشن خواهد شد و با غیر فعال شدن کروز کنترل، چراغ نیز خاموش خواهد شد.



### چراغ هشدار فشار روغن موتور

چراغ هشدار پایین بودن فشار روغن موتور باید ۳ ثانیه پس از باز شدن سویچ خاموش شود. اگر چراغ هشدار روشن باقی بماند یا در زمان رانندگی شروع به چشمک زدن کرده و هم‌زمان بوق خطر نیز به صدا درآید، فوراً خودرو را متوقف کرده و موتور را خاموش کنید. فلاشر را روشن کرده و اقدام به بازدید سطح روغن موتور کنید. اگر مقدار روغن کم است به اندازه لازم اضافه کنید. اگر ایراد برطرف نشد، هر چه سریع‌تر با یکی از نمایندگان مجاز مدیران خودرو تماس بگیرید.

توجه

- اگر مصرف روغن موتور خودروتان زیاد است، حتماً به نمایندگی مجاز مدیران خودرو مراجعه کنید.



### چراغ نشانگر راهنما

چراغ نشانگر راهنما و فلاشر شامل نشانگر راهنمای چپ و راست می‌باشد. در صورت چرخاندن دسته راهنما به سمت چپ یا راست، چراغ نشانگر مربوط به همان سمت به طور آهسته چشمک خواهد زد. زمانی که فلاشر روشن می‌شود، چراغ نشانگر هر دو سمت به طور هم‌زمان چشمک خواهند زد.

توجه

- اگر فرکانس یا سرعت چشمک زدن چراغ نشانگر راهنما دو برابر شده و یا اصلاً روشن نشود، یعنی چراغ راهنمای مربوط به همان سمت ایراد دارد. جهت رفع ایراد به نمایندگی مجاز مدیران خودرو مراجعه کنید.



### چراغ اخطار اتمام سوخت

پس از قرار گرفتن سویچ در وضعیت باز، چراغ آمپر بنزین روشن شده و پس از چند ثانیه خاموش خواهد شد. زمانی که مقدار بنزین موجود در باک خیلی کم باشد، چراغ اخطار سوخت روشن می‌شود، در این گونه مواقع فوراً اقدام به سوخت‌گیری نمایید.

توجه

- در جاده‌های شیب‌دار به علت حرکت موجی شکل سوخت و جمع شدن در یک سمت باک، ممکن است چراغ اخطار سوخت روشن شود.



### چراغ هشدار ایربگ

پس از باز شدن سویچ، چراغ هشدار ایربگ به مدت ۳ ثانیه روشن شده و سپس خاموش خواهد شد. اگر چراغ هشدار ایربگ خاموش نشود و یا در حین رانندگی روشن شود، یعنی سیستم ایربگ دارای ایراد است و هر چه سریع تر باید جهت بازدید و تعمیر به یکی از نمایندگی‌های مجاز مدیران خودرو مراجعه کنید.

توجه

- سیستم ایربگ خودروهای تصادفی باید در محل یکی از نمایندگیهای مجاز مدیران خودرو مورد بازدید و تعمیر قرار گیرد، حتی اگر ایربگ‌ها عمل نکرده باشند.



### چراغ نشانگر مه شکن جلو

با روشن شدن چراغ مه شکن جلو، چراغ نشانگر آن در پنل کیلومترشمار نیز روشن خواهد شد.



### چراغ نشانگر نور بالای جلو

زمانی که نور بالای چراغ جلو مورد استفاده قرار گیرد یا چراغ سلام (چراغ پلیسی) داده شود، چراغ نشانگر نور بالا در صفحه کیلومترشمار روشن خواهد شد.



### چراغ نشانگر مه شکن عقب

با روشن شدن چراغ مه شکن عقب، چراغ نشانگر آن در صفحه کیلومترشمار نیز روشن خواهد شد.



### چراغ هشدار ایراد سیستم انژکتوری (EPC)

پس از باز شدن سویچ، چراغ EPC روشن شده و سیستم کنترل الکترونیکی موتور اقدام به خودارزایی خواهد نمود. اگر پس از روشن شدن موتور، چراغ EPC خاموش شود، یعنی سیستم انژکتوری یا سیستم کنترل الکترونیکی موتور ایرادی ندارد. ولی خاموش نشدن آن و یا روشن شدن در حین رانندگی، بیانگر وجود ایراد در سیستم می باشد که برای بازدید و رفع ایراد باید هر چه سریع تر به یکی از نمایندگی‌های مجاز مدیران خودرو مراجعه کنید.



## چراغ هشدار ایراد موتور (چراغ چک)

پس از باز شدن سویچ، این چراغ روشن شده و سیستم کنترل الکترونیکی موتور شروع به خودارزیابی خواهد کرد. در صورت عدم وجود هرگونه خطایی در سیستم، پس از روشن شدن موتور، چراغ چک خاموش خواهد شد. اگر چراغ چک روشن باقی مانده و یا در حین رانندگی روشن شود، یعنی خودرو ایراد دارد، در اولین فرصت جهت رفع مشکل به یکی از نمایندگی‌های مجاز مدیران خودرو مراجعه کنید.



## چراغ هشدار سیستم شارژ باتری

چراغ هشدار سیستم شارژ باتری پس از باز شدن سویچ، روشن شده و پس از استارت موتور، خاموش خواهد شد. اگر این چراغ پس از روشن شدن موتور، خاموش نشود و یا این‌که در حین رانندگی روشن شود، یعنی سیستم شارژ باتری دچار ایراد شده است. خودرو را در یک مکان امن متوقف کرده و پس از روشن کردن فلاشر، موتور را خاموش کنید. بلافاصله جهت بازدید و تعمیر با یکی از نمایندگی‌های مجاز مدیران خودرو تماس بگیرید.

### توجه

- اگر چراغ هشدار سیستم شارژ باتری خودرو روشن شده است، تا زمانی که ایراد برطرف نشده است، از روشن کردن موتور و یا استفاده از لوازم برقی خودرو اجتناب کنید تا باتری خالی نشود.



### چراغ خطر سیستم کنترل پایداری ESP (در صورت مجهز بودن)

چراغ خطر ESP پس از ۳ ثانیه از باز شدن سویچ، به طور خودکار خاموش می‌شود. این چراغ در زمان‌هایی که سیستم ESP فعال می‌شود، شروع به چشمک زدن می‌کند. اگر چراغ به طور مداوم روشن بماند، بیان‌گر وجود ایراد در سیستم می‌باشد. جهت حفظ ایمنی، خودرو را جهت بازدید و با تعمیر به یکی از نمایندگی‌های مجاز مدیران خودرو ببرید.



### چراغ نشانگر غیر فعال شدن سیستم ESP

با فشار دادن کلید غیر فعال شدن سیستم ESP (ESP OFF)، سیستم غیرفعال شده و چراغ کلید ESP OFF روشن خواهد شد. برای فعال‌سازی مجدد سیستم ESP، کلید را یک بار دیگر فشار دهید. چراغ زمینه کلید نیز خاموش خواهد شد.

ECO

### چراغ نشانگر حالت رانندگی ECO

#### (در مدل‌های مجهز به گیربکس CVT)

با فعال کردن کلید حالت رانندگی ECO و ورود گیربکس به این حالت، چراغ نشانگر آن در صفحه نمایش گر چند منظوره روشن خواهد شد. با غیر فعال شدن کلید، چراغ نشانگر نیز خاموش خواهد شد...

SPT

### چراغ نشانگر حالت رانندگی SPT

#### (در مدل‌های مجهز به گیربکس CVT)

با فعال کردن کلید حالت رانندگی SPORT و ورود گیربکس به این حالت، چراغ نشانگر آن در صفحه نمایش گر چند منظوره روشن خواهد شد. با غیر فعال شدن کلید، چراغ نشانگر نیز خاموش خواهد شد.



### چراغ هشدار فشار کم باد تایر

پس از باز شدن سوئیچ ، چراغ هشدار فشار کم باد تایر به مدت ۳ ثانیه روشن مانده و سپس خاموش می شود. اگر چراغ هشدار خاموش نشود و یا در حین رانندگی روشن شده و پیغام اخطار مربوطه در صفحه نمایشگر چند منظوره ظاهر شود ، بیانگر این است که فشار باد تایر کم شده است و یا اینکه سیستم TPMS ایراد پیدا کرده است. در صورت مواجه شدن با این حالت ، فوراً فشار باد تایرها را بررسی کرده و در صورت نیاز اقدام به تنظیم فشار باد یا تعویض تایر نمائید.





## فصل ۳

### تجهیزات و امکانات خودرو

۶۶	..... شیشه درب‌ها ۳-۷	۵۰	..... کلیدها ۳-۲
۶۶	..... شیشه بالابرها	۵۰	..... سویچ
۷۰	..... درب موتور ۳-۸	۵۱	..... ریموت کنترل
۷۱	..... درب باک ۳-۹	۵۲	..... تعویض باتری ریموت
۷۴	..... ۳-۱۰ کمربندهای ایمنی	۵۵	..... ۳-۲ قفل کردن و باز کردن درب‌ها
۷۴	..... چراغ اخطار کمربند		..... قفل کردن و باز کردن درب‌ها به
۷۵	..... استفاده صحیح از کمربند	۵۵	..... وسیله ریموت کنترل
۷۵	..... نگه‌داری کمربند		..... قفل کردن و باز کردن درب‌ها به
۷۶	..... قفل کردن و باز کردن کمربند	۵۶	..... وسیله سویچ مکانیکی
۷۸	..... تنظیم ارتفاع کمربند جلو		..... قفل کردن و باز کردن درب
۷۹	..... مرتب کردن قفل کمربندهای عقب	۵۷	..... صندوق
۸۰	..... پیش‌کشنده‌ی کمربند صندلی‌های جلو	۵۸	..... ۳-۳ قفل درب
۸۲	..... استفاده کودکان از کمربند	۵۸	..... قفل درب‌ها
۸۳	..... استفاده بانوان باردار از کمربند	۵۹	..... قفل کودک درب عقب
۸۴	..... ۳-۱۱ ایربگ	۶۱	..... ۳-۴ سیستم ضدسرقت و دزدگیر
۸۴	..... چراغ هشدار ایربگ	۶۱	..... سیستم ایموبالایزر
۸۵	..... ایربگ راننده و ایربگ سرنشین جلو	۶۲	..... سیستم دزدگیر
۸۷	..... موارد احتیاطی	۶۴	..... ۳-۵ بوق
	..... دستکاری و ایجاد تغییرات در سیستم	۶۵	..... ۳-۶ غربیلک فرمان
۸۹	..... ایربگ	۶۵	..... تنظیم غربیلک فرمان

## ۳-۱ کلیدها

### سویچ

مجموعه کلیدهای خودروی شما شامل اجزاء زیر است:

- ۱ کلید و ریموت کنترل
- ۲ پلاک شماره سریال کلید

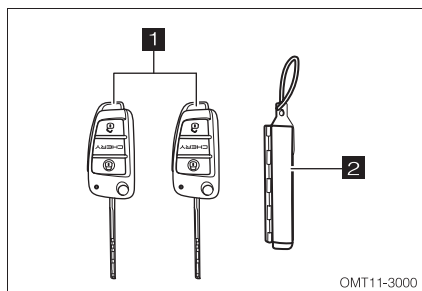

#### ۱ کلید و ریموت کنترل

قفل کردن و یا باز کردن درب‌ها توسط امواج رادیویی، فعال و غیرفعال کردن سیستم دزدگیر توسط ریموت کنترل صورت می‌پذیرد. همچنین هرکلید دارای سوئیچ مکانیکی جهت قفل کردن و بازکردن درب‌ها به صورت دستی می‌باشد.

#### ۲ پلاک شماره سریال کلید

پلاک شماره کلید در داخل یک کاور قرار داده شده است. این پلاک را در جای امن نگه‌داری کنید، شماره کلید را یادداشت کنید تا در مواقع لازم از آن استفاده کنید.

#### توجه

- پلاک شماره کلید را در داخل خودرو قرار ندهید تا از کپی‌برداری و ساخت کلید مشابه توسط افراد ناشناس جلوگیری شود.
- کلید را تحت فشار قرار ندهید.
- از برخورد کلیدها با اجسام سخت جلوگیری کنید.
- کلیدها را به مدت زیاد در معرض دمای بالا قرار ندهید.
- از تماس کلیدها با آب یا مواد خورنده جلوگیری کنید.
- اگر کلیدی نتوانست موتور را روشن کند، برای تهیه کلید جدید به یکی از نمایندگی‌های مجاز مدیران خودرو مراجعه کنید.

## ریموت کنترل

- |   |                   |
|---|-------------------|
| ۱ | ضامن سویچ مکانیکی |
| ۲ | دکمه باز کردن     |
| ۳ | چراغ              |
| ۴ | دکمه قفل کردن     |

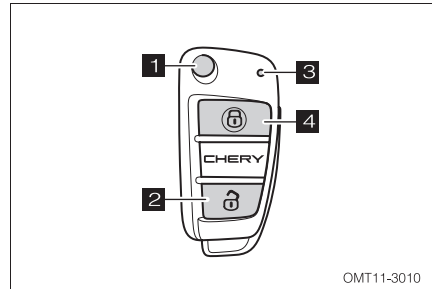

ضامن روی کلیدها را فشار دهید تا بتوانید از سویچ مکانیکی کلید استفاده کنید. برای برگرداندن سویچ به محل خود، مجدداً ضامن را فشار دهید و سویچ مکانیکی را با دست به محل خود هدایت کنید. در صورت مفقود شدن کلیدها، با مراجعه به یکی از نمایندگی‌های مجاز مدیران خودرو اقدام به تهیه کلید جدید کنید.

کلید یدکی را جهت استفاده در مواقع اضطراری، در یک مکان امن نگاه‌داری کنید. میدان اثر امواج رادیویی کلیدها برای باز کردن و یا قفل کردن درب‌ها در حدود ۱۰ متر (مناطق بدون مانع) می‌باشد. در صورتی که فاصله کلید هوشمند (ویا کلید ریموت دار) با خودرو بیش‌تر از ۱۰ متر باشد، احتمالاً کار نخواهد کرد.

### توجه

- برد موثر کلیدها برای قفل کردن و باز کردن درب‌ها در صورتی که امواج آن‌ها توسط موانع منحرف شود، کوتاه‌تر خواهد شد.

اگر در فاصله مناسب، کلید نتواند درب‌ها را باز یا قفل کند، موارد زیر را بررسی کنید:

- باتری کیت ریموت را بازدید کنید و در صورت خالی شدن، تعویض کنید.
- به قسمت «تعویض باتری ریموت» در ادامه همین فصل مراجعه کنید.
- بررسی کنید که آیا در اطراف شما ایستگاه رادیویی و یا برج مراقبت فرودگاه وجود دارد که امواج فرستنده‌های آن‌ها باعث ایجاد اختلال در کارکرد ریموت کنترل کلید شده است؟

فرکانس امواج ریموت کنترل کلیدها ممکن است با سایر امواج کوتاه مانند ایستگاه های رادیویی کوچک، سایر ریموت کنترل ها و یا سیستم های دزدگیر، برخورد کرده و ایجاد تداخل کند. در این گونه مواقع که کلیدها نمی توانند درب ها را قفل یا باز کنند، از سویچ مکانیکی استفاده کنید.

### توجه

- بدون کسب مجوز، تغییری در فرکانس و قدرت ارسال امواج (نصب تقویت کننده) ندهید و یا هیچ گونه آنتن خارجی یا آنتن ارسال امواج نصب نکنید.
- مراقب باشید تا در زمان استفاده از ریموت، تداخلی با ارتباطات رادیویی محلی نداشته باشید. در صورت تداخل از ریموت استفاده نکنید. پس از خروج از این محدوده، می توانید مجدداً از ریموت استفاده کنید.
- ریموت کنترل یک دستگاه فرستنده رادیویی با قدرت پایین می باشد که به راحتی می تواند تحت تاثیر امواج رادیویی مختلف و تحت تشعشع دستگاه های صنعتی، تحقیقاتی و تجهیزات پزشکی قرار گیرد.

در صورت مفقود شدن کلیدها با مراجعه به یکی از نمایندگی های مجاز مدیران خودرو اقدام به تهیه کلید جدید نمایید.

### تعویض باتری ریموت کنترل

بروز هر یک از حالات زیر بیانگر ضعیف شدن و یا خالی شدن باتری ریموت است:

- کلید در فاصله مناسب و بدون مانع نتواند درب ها را باز و یا قفل کند.
- چراغ روی کلید کم نور شده و یا اصلاً روشن نشود.

از باتری استاندارد و توصیه شده شرکت مدیران خودرو استفاده کنید.

باتری توصیه شده: CR2032

## توجه

- هنگام تعویض باتری مراقب باشید سایر قطعات ریموت آسیب نبینند یا گم نشوند.
- فقط از باتری استاندارد استفاده کنید.

## هشدار

- نسبت به بلعیده شدن باتری تعویض شده توسط کودکان مراقبت ویژه‌ای داشته باشید.

برای تعویض باتری طبق مراحل زیر اقدام کنید:

۱. توسط پیچ گوشتی تخت و نواریچ شده، درپوش کلید را باز کنید.

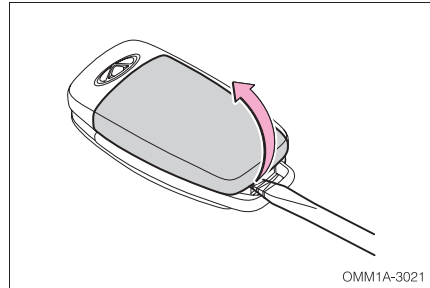

۲. باتری کهنه را از جای خود خارج کرده و باتری نو را به نحوی که قطب مثبت (+) آن رو به بالا باشد، جایگزین کنید.

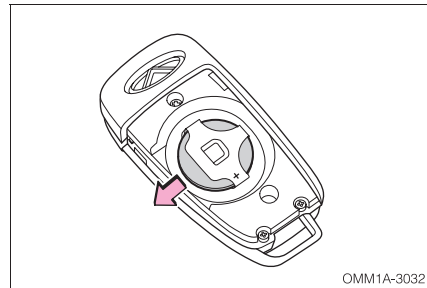

۳. قطعات باز شده را به ترتیب عکس مراحل باز کردن آن‌ها، مونتاژ کنید.
۴. بررسی کنید که آیا با فشار دادن دکمه‌ها، چراغ روی کلید روشن می‌شود یا خیر؟ هم‌چنین عملکرد درست کلید را پس از تعویض باتری کنترل کنید. در صورت مشاهده هر گونه ایراد، با نمایندگی مجاز مدیران خودرو تماس حاصل نمایید.

### توجه

- از آسیب دیدن پایه‌های نگه‌دارنده باتری ممانعت کنید.
- از قرارگیری صحیح قطب‌های باتری در جای خود اطمینان حاصل کنید.
- با دستان خیس باتری را تعویض نکنید. زیرا آب می‌تواند باعث زنگ‌زدگی شود.
- از تماس انگشتان دست و یا ناخن با باتری نو جلوگیری کنید. -
- از تماس و یا دست‌کاری قطعات کیت الکترونیکی ریموت اجتناب کنید، زیرا باعث ایجاد اختلال در کارکرد آن خواهد شد.
- از خم شدن الکترودهای باتری به هنگام نصب جلوگیری کنید.
- از نصب صحیح اجزا باز شده‌ی دیگر مطمئن شوید.

### حفاظت از محیط زیست

- باتری لیتیومی مستعمل نباید در مجاورت زباله‌های خانگی قرار داده شود. باتری مستعمل باید مطابق با قوانین حفاظت از محیط زیست معدوم شود.

## ۲-۳ قفل کردن و باز کردن درب‌ها قفل کردن و باز کردن درب‌ها به وسیله ریموت کنترل

### قفل کردن

دکمه قفل روی ریموت کنترل را فشار دهید تا درب‌ها قفل شوند. هم‌زمان با قفل شدن، چراغ‌های راهنما یک بار روشن و خاموش شده و بوق یک بار به صدا در خواهد آمد تا فعال شدن سیستم دزدگیر را اعلام نماید.

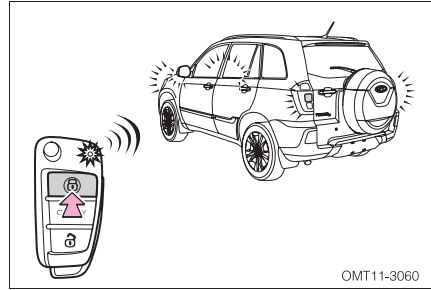

OMT11-3060

اگر یکی از درب‌ها باز و یا نیمه باز مانده باشد، پس از زدن دکمه قفل روی ریموت کنترل کلیه درب‌ها قفل شده و بلافاصله باز خواهند شد، هم‌زمان چراغ‌های راهنما دو بار چشمک زده و بوق به صدا در خواهد آمد تا به راننده اعلام کند که سیستم دزدگیر فعال نشده است.

### باز کردن

دکمه باز کردن روی ریموت کنترل را فشار دهید تا درب‌ها باز شوند. هم‌زمان با باز شدن، چراغ‌های راهنما دو بار چشمک خواهند زد. سیستم دزدگیر خودرو غیر فعال خواهد شد.

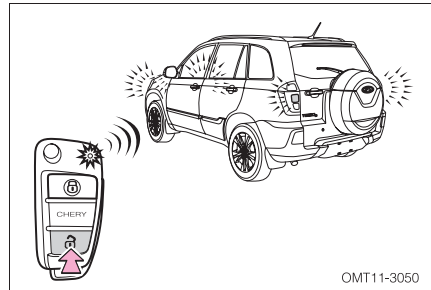

OMT11-3050

پس از باز شدن قفل درب‌ها توسط ریموت کنترل شما ۳۰ ثانیه فرصت دارید تا درب‌ها را باز کنید. اگر در این مدت هیچ‌یک از درب‌ها باز نشوند، درب‌ها به طور خودکار قفل خواهند شد.

#### توجه

- در صورتی که سویچ باز باشد و یا در موقعیت ACC قرار داشته باشد، قفل کردن درب‌ها با استفاده از ریموت کنترل امکان‌پذیر نخواهد بود.

### قفل کردن و باز کردن درب‌ها به وسیله سویچ مکانیکی

سویچ را در جهت خلاف عقربه‌های ساعت بچرخانید تا درب باز شود.  
سویچ را در جهت عقربه‌های ساعت بچرخانید تا درب قفل شود.

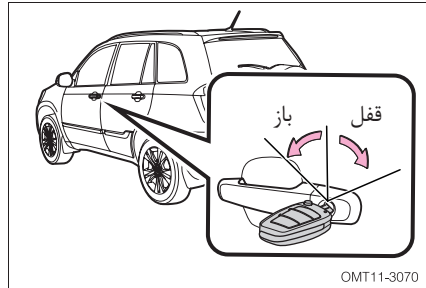

#### توجه

- سیستم دزدگیر در صورت قفل شدن درب‌ها با سویچ مکانیکی فعال نخواهد شد. لذا توصیه می‌شود درب‌ها را با استفاده از ریموت کنترل قفل کنید.



## قفل کردن و باز کردن درب صندوق

درب صندوق را با کشیدن دستگیره آن باز کنید. کلید درب های جانبی و درب صندوق را می توان توسط درب راننده و بطور همزمان ، قفل یا باز کرد.

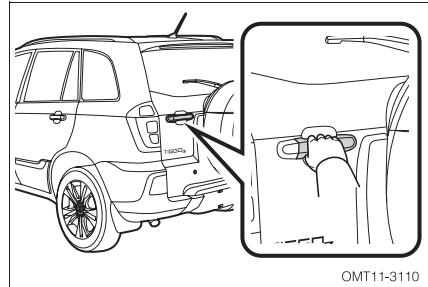

درب صندوق قابلیت قفل یا باز شدن توسط کلید قفل مرکزی واقع بر روی درب راننده و همچنین ریموت کنترل را دارا می باشد. برای اطلاعات بیشتر به بخش " قفل کردن و بازکردن درب ها توسط ریموت کنترل " در همین فصل مراجعه کنید.

### هشدار ⚠

- از بسته شدن کامل درب صندوق قبل از شروع رانندگی مطمئن شوید. در غیر این صورت ممکن است اشیا داخل آن در هنگام رانندگی به بیرون پرتاب شوند.
- به کودکان اجازه ندهید که درب صندوق را باز و بسته کنند، چرا که ممکن است به علت باز شدن ناخواسته دستها و یا گردن آنها در لابه لای درب گیر کند.

### ۳-۳ قفل درب

#### قفل درب‌ها

#### باز کردن و قفل کردن درب‌ها با استفاده از شستی قفل کن داخلی

- با استفاده از شستی قفل کن درب راننده، کلیه درب‌ها را می‌توان به طور همزمان قفل یا باز نمود.
- قفل کردن: شستی را به سمت جلو فشار دهید.
  - بازکردن: شستی را به سمت عقب بکشید.

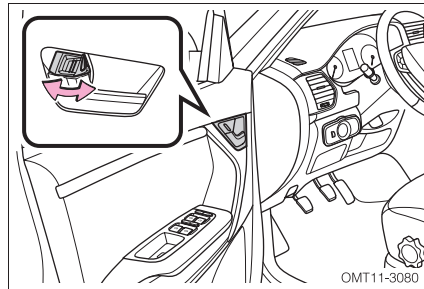

- هر کدام از درب‌های جلو و عقب خودرو بطور مجزا دارای شستی قفل کن داخلی می‌باشند که برای قفل کردن و بازکردن قفل همان درب مورد استفاده قرار می‌گیرند.

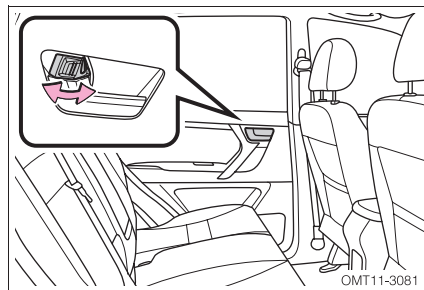

- برای قفل کردن درب‌های خودرو (به غیر از درب راننده) از بیرون، ابتدا شستی قفل کن را به سمت پائین فشار داده و سپس درب را ببندید. درب راننده را نمی‌توان با استفاده از این روش قفل نمود. اگر درب‌های خودرو قفل نشده باشند، پس از رسیدن سرعت خودرو به یک حد مشخص، کلیه درب‌ها بطور خودکار قفل خواهند شد.

## قفل کردن و باز کردن درب‌ها توسط کلید قفل مرکزی

۱ کلید باز کردن

۲ کلید قفل کردن

زمانی که درب‌ها بسته‌اند کلید قفل / باز را فشار دهید تا درب‌ها قفل یا باز شود.

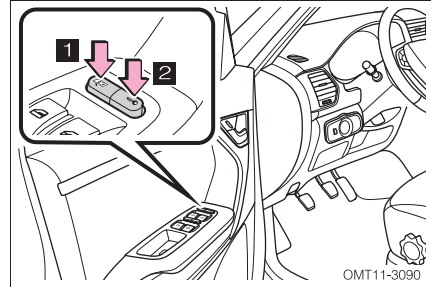

OMT11-3090

## قفل کودک درب عقب

قفل کودک در داخل درب عقب تعبیه شده است. برای فعال کردن یا غیرفعال کردن، زبانه مربوط به قفل کودک را مطابق شکل به سمت بالا یا پایین بکشید. قفل کردن: زبانه را به سمت بالا بکشید. باز کردن: زبانه را به سمت پایین بکشید.

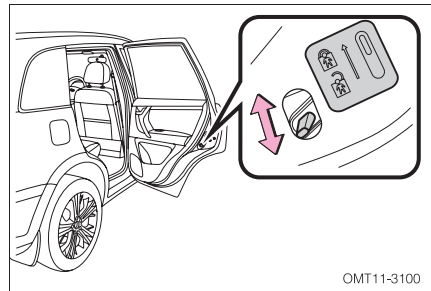

OMT11-3100

### توجه

- در صورت فعال بودن قفل کودک، درب عقب فقط از سمت بیرون قابل باز شدن است. این نکته را زمانی که کودک داخل خودرو است، فراموش نکنید.

### ⚠ هشدار

- قبل از شروع رانندگی از قفل بودن تمامی درب‌ها اطمینان حاصل کنید.
- چنانچه کودکی در صندلی عقب خودرو نشسته است، جهت جلوگیری از باز شدن ناخواسته درب در حین رانندگی، حتما قفل کودک را فعال کنید.
- جهت جلوگیری از محبوس شدن سرنشینان خودرو در زمان تصادف، به یاد داشته باشید که اگر قفل کودک فعال باشد، درب عقب فقط از سمت بیرون قابل باز شدن می‌باشد.
- در هوای گرم، دمای داخلی کابین پس از خاموش شدن موتور به سرعت افزایش می‌یابد. در این شرایط - کودکان و یا حیوانات خانگی را تنها در داخل خودرو رها نکنید. چرا که دمای بالا می‌تواند باعث خفگی و یا حتی مرگ در زمان کوتاه شود.

### ۳-۴ سیستم ضد سرقت و دزدگیر

خودروی شما به دو نوع سیستم ضد سرقت مجهز می‌باشد. سیستم ضد سرقت موتور (ایموبلایزر) و سیستم دزدگیر.

#### سیستم ضد سرقت موتور (ایموبلایزر)

کلیدهای خودرو دارای چیپ‌های الکترونیکی می‌باشند که اجازه روشن شدن موتور توسط کلیدهای غیرمجاز و کلیدهایی که به واحد کنترل ایموبلایزر معرفی نشده‌اند را نمی‌دهد.

شرایط زیر ممکن است باعث ایجاد اختلال در سیستم ایموبلایزر شود:

- اگر کلید در تماس با اشیاء فلزی باشد.
- کلید متعلق به خودروی دیگر در تماس با کلید خودرو شما باشد و یا در نزدیکی سیستم ایموبلایزر قرار گرفته باشد.

اگر خودروی شما قادر به روشن شدن نیست، هر چه سریع‌تر جهت رفع مشکل به یکی از نمایندگی‌های مجاز مدیران خودرو مراجعه کنید.

#### توجه

- حذف یا ایجاد هرگونه تغییر در سیستم ایموبلایزر باعث از دست رفتن قابلیت ضد سرقت خودرو خواهد شد.

### سیستم دزدگیر

در صورت تشخیص یک ورود غیرمجاز به داخل خودرو، سیستم دزدگیر اقدام به فعال کردن آژیر و روشن و خاموش کردن چراغ‌های راهنما خواهد کرد.

### ■ آماده به کار شدن سیستم دزدگیر

موتور را خاموش کرده و سویچ را ببندید، کلیه درب‌ها، درب صندوق و درب موتور را ببندید و آن‌ها را توسط ریموت کنترل، قفل کنید. سیستم دزدگیر به طور خودکار وارد حالت آماده به کار خواهد شد.

نشانه‌های فعال شدن سیستم دزدگیر عبارت‌اند از:

قفل بودن تمامی درب‌ها، یک بار چشمک زدن چراغ‌های راهنما، یک بار به صدا درآمدن بوق.

در صورتی که یکی از درب‌های جانبی، درب صندوق و درب موتور به خوبی بسته نشده باشند و یا سویچ به طور کامل بسته نشده باشد، سیستم دزدگیر فعال نخواهد شد.

نشانه‌های فعال نشدن سیستم دزدگیر عبارت‌اند از: دو بار چشمک زدن چراغ‌های راهنما و به صدا در نیامدن بوق.

### ■ نحوه اعلام هشدار

اگر یکی از درب‌ها، درب صندوق و یا درب موتور که در حالت قفل قرار دارند، به روشی غیر از استفاده ریموت کنترل از حالت قفل خارج شده و یا باز شوند (مثلاً درب‌ها توسط سویچ مکانیکی باز شود، یا شخصی درب‌ها را از داخل خودرو باز کند و یا سویچ را باز کند)، سیستم دزدگیر به کار افتاده و به مدت ۲۸ ثانیه آژیر به صدا درآمده و چراغ‌های راهنما چشمک خواهند زد. پس از ۳ ثانیه فاصله، آژیر و چراغ‌های راهنما مجدداً به مدت ۲۸ ثانیه به کار خواهند افتاد و این عمل ۸ بار تکرار خواهد شد. در خلال این اتفاقات، اگر درب‌های خودرو، درب صندوق عقب و درب موتور را ببندید، سیستم دزدگیر پس از به اتمام رسیدن سیکل ۲۸ ثانیه‌ای که در حال اجراست، مجدداً به حالت آماده به کار باز خواهد گشت.

### ■ غیرفعال کردن و یا متوقف کردن اعلام هشدار

با یکی از دو اقدام زیر می‌توانید دزدگیر را خاموش کنید:

- قفل کردن درب‌ها با استفاده از ریموت کنترل:  
کلیه درب‌ها و درب صندوق از حالت قفل خارج شده و چراغ‌های راهنما دوبار چشمک خواهند زد.
- باز کردن سوئیچ:  
آژیر پس از چند ثانیه خاموش خواهد شد.  
پس از اتمام سومین سیکل ۲۸ ثانیه‌ای به صدا درآمدن آژیر و چشمک زدن چراغ‌های راهنما، سیستم دزدگیر به طور خودکار خاموش می‌شود.

#### توجه

برای جلوگیری از به صدا درآمدن ناخواسته آژیر، اطمینان حاصل کنید که:

- شخصی در داخل خودرو وجود نداشته باشد.
- شیشه درب‌ها و سان‌روف به طور کامل بسته شده باشند.

### ۳-۵ بوق

برای استفاده از بوق، بر روی تصویر حک شده‌ی بوق بر روی غریبک فرمان و یا اطراف آن فشار دهید. بوق در زمان خاموش بودن سویچ نیز قابل استفاده است.

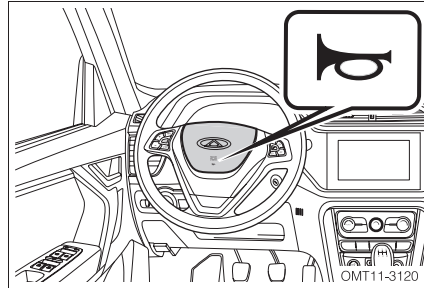

#### توجه

- از بوق در نزدیکی محل‌هایی مانند مدارس، بیمارستان‌ها و مجتمع‌های مسکونی استفاده نکنید.
- ضمن احترام به قوانین و مقررات اجتماعی از بوق استفاده کنید.



## ۳-۶ غربیلک فرمان

### تنظیم غربیلک فرمان

برای داشتن یک رانندگی ایمن و راحت، احتمالاً نیاز به تنظیم زاویه شیب غربیلک فرمان داشته باشید.

برای تنظیم کردن غربیلک فرمان، خودرو را در یک مکان مناسب متوقف کرده و سوئیچ را ببندید. اهرم قفل‌کننده تلسکوپی فرمان را به سمت پایین بکشید و با بالا و پایین بردن غربیلک، آن را در موقعیت مناسب تنظیم کنید، سپس اهرم قفل‌کننده را به جای اصلی خود بازگردانید.

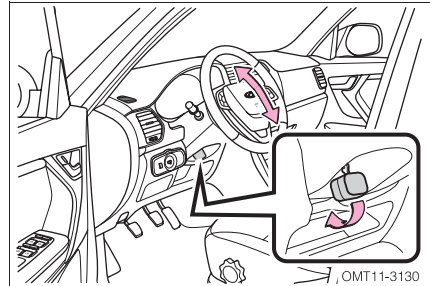

#### ⚠ هشدار

- در خلال رانندگی اقدام به تنظیم غربیلک فرمان نکنید. انجام دادن این کار باعث از دست رفتن کنترل خودرو و در نتیجه منجر به تصادف، جراحت و حتی مرگ می‌شود.
- به منظور رعایت ایمنی، پس از تنظیم غربیلک فرمان، آن را به سمت بالا و پایین تکان دهید تا از قفل شدن درست تلسکوپی اطمینان یابید. در غیر این صورت ممکن است در حین رانندگی به طور ناگهانی تکان بخورد.

## ۳-۷ شیشه درب‌ها

### شیشه بالابرها

مجموعه کلید شیشه بالابرهاى درب راننده توانایی کنترل کلیه شیشه‌ها را دارد.

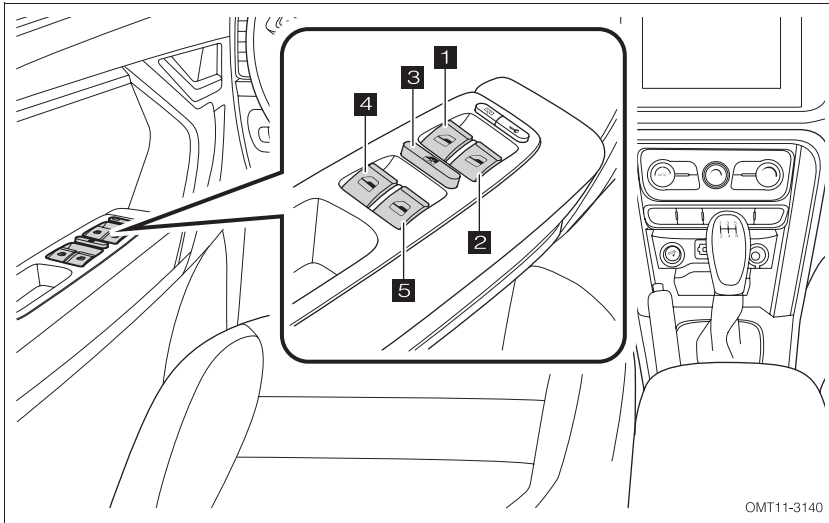

### معرفی کلیدهای شیشه بالابروی درب راننده:

- ۱ کلید شیشه بالابر درب جلو چپ
- ۲ کلید شیشه بالابر درب جلو راست
- ۳ کلید قفل شیشه بالابرها
- ۴ کلید شیشه بالابر درب عقب چپ
- ۵ کلید شیشه بالابر درب عقب راست

زمانی که سویچ باز باشد، می‌توان با استفاده از هر کلید، شیشه متناظر با آن کلید را بالا یا پایین برد. به شرط آن که کلیه درب‌ها به طور کامل بسته باشند، ۶۰ ثانیه پس از بستن سویچ نیز می‌توان از شیشه بالابرها استفاده کرد. ولی اگر در این فاصله هریک از درب‌ها باز شود، دیگر نمی‌توان از شیشه بالابرها استفاده کرد.

- برای باز کردن شیشه‌ها، کلید را به سمت پایین فشار دهید.
- برای بستن شیشه‌ها، کلید را به سمت بالا بکشید.

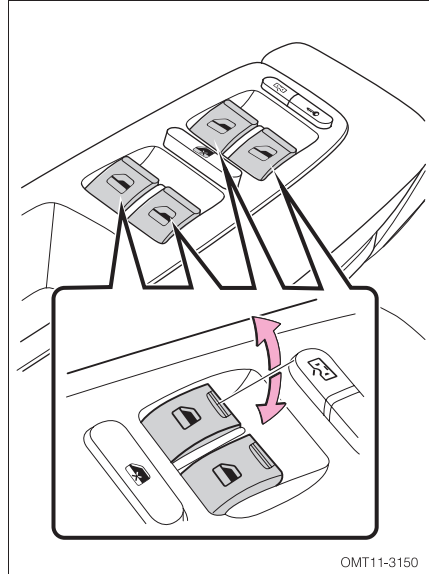

بر روی تمامی درب‌های جانبی، یک کلید مجزا هم برای به کار انداختن شیشه بالابر همان درب تعبیه شده است.

- برای باز کردن شیشه‌ها، کلید را به سمت پایین فشار دهید.
- برای بستن شیشه‌ها، کلید را به سمت بالا بکشید.

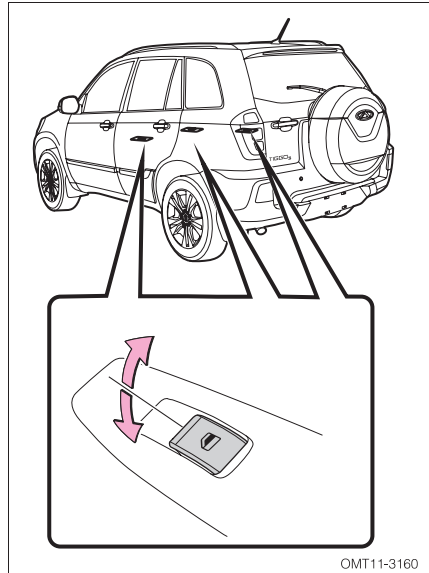

### ■ بستن شیشه به صورت دستی

کلید شیشه بالابر را به سمت بالا کشیده و نگه دارید تا شیشه درب بسته شود. در هر موقعیتی کلید را رها کنید، شیشه نیز در همان موقعیت متوقف می‌شود.

### ■ باز کردن شیشه به صورت دستی

کلید شیشه بالابر را به سمت پایین فشار داده و نگه دارید تا شیشه درب باز شود. در هر موقعیتی کلید را رها کنید، شیشه نیز در همان موقعیت متوقف می‌شود.

### ■ پایین آمدن خودکار شیشه‌ها

اگر کلید شیشه بالابر را به صورت لحظه ای فشار داده و رها کنید، شیشه به طور خودکار کاملاً باز خواهد شد. برای متوقف کردن شیشه در موقعیت دلخواه کلید را یک بار دیگر به طور لحظه ای فشار داده و یا به سمت بالا بکشید.

#### ⚠ هشدار

- اعضا بدن سرنشینان نباید به گونه‌ای قرار گیرد که موقع به کار افتادن شیشه بالابرها، احتمال گیر کردن آن‌ها وجود داشته باشد.
- هرگز اجازه ندهید کودکان شیشه بالابرها را به تنهایی به کار ببندازند. گیر کردن در بین شیشه هنگام بالا رفتن آن ممکن است باعث ایجاد جراحت شود.
- هیچ‌کس (مخصوصاً کودکان) را در خودرو تنها نگذارید، به‌ویژه اگر سویچ را روی مغزی جا گذاشته باشید. احتمال دارد از شیشه بالابر استفاده کرده و در لای آن گیر بیفتد.

### کلید قفل شیشه بالابرها

با فشردن شدن کلید قفل شیشه بالابرها، کلیه کلیدهای شیشه بالابر روی درب‌ها غیرفعال خواهند شد. در این شرایط فقط کلیدهای روی درب راننده قادر به کار انداختن شیشه بالابرها خواهند بود. برای خارج شدن از این حالت، کلید قفل شیشه بالابرها را یک بار دیگر فشار دهید.

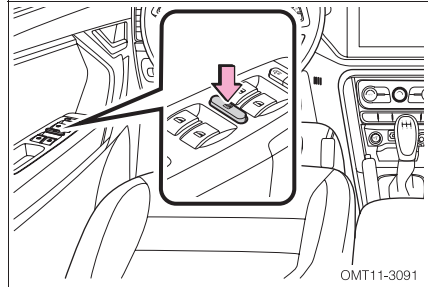

در صورتی کودکان جزء سرنشینان خودرو باشند، استفاده از این کلید توصیه می‌شود.

## ۳-۸ درب موتور

دستگیره بازکن درب موتور در قسمت پایینی سمت چپ داشبورد و در کنار پای راننده قرار گرفته است:

### ■ باز کردن درب موتور

۱- دستگیره بازکن درب موتور را به سمت بالا بکشید تا درب موتور کمی به سمت بالا بپرد.

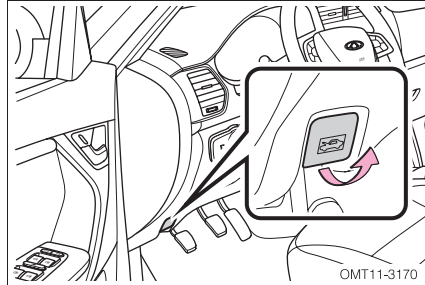

۲- دست خود را به زیر درب موتور برده و انگشتان خود را به شستی قفل درب موتور برسانید. شستی را به سمت چپ فشار داده و هم‌زمان درب موتور را به سمت بالا بکشید.

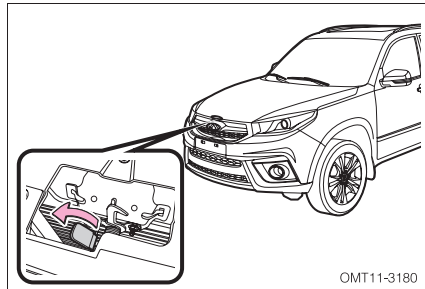

۳- درب موتور را تا ارتفاع مشخصی بالا ببرید و آن را توسط میله نگه دارنده درب موتور ثابت نگه دارید.

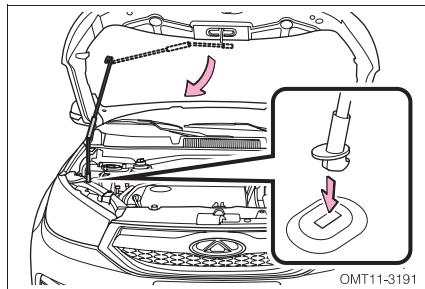

۴- برای بستن درب موتور، ابتدا آن را با دست تا ارتفاع ۳۰-۲۰ سانتی‌متری بالای قفل پایین بیاورید و سپس رها کنید تا در داخل قفل بیفتد.

۵- پس از بسته شدن درب موتور، آن را کمی به سمت بالا بکشید تا از قفل شدن صحیح آن اطمینان حاصل شود.

## ۳-۹ درب باک

برای باز کردن درب باک، مراحل زیر را طی کنید:

### ■ قبل از سوخت‌گیری

سوئیچ را خاموش کرده و کلیه درب‌ها و شیشه‌ها را ببندید.

### ■ باز کردن درب باک

۱. دستگیره بازکن درب باک را بکشید تا درب باک به آرامی باز شود.

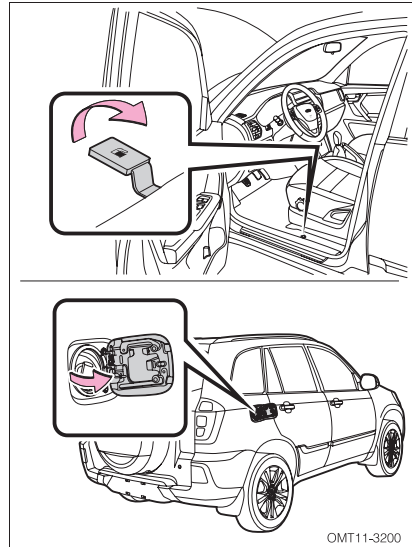

۲. برای باز کردن درپوش پیچی باک، آن را در خلاف جهت عقربه‌های ساعت بپیچانید. قبل از بیرون آوردن درپوش، کمی صبر کنید. درپوش را پس از باز کردن می‌توانید از قلاب تعبیه شده بر روی درب باک آویزان کنید.

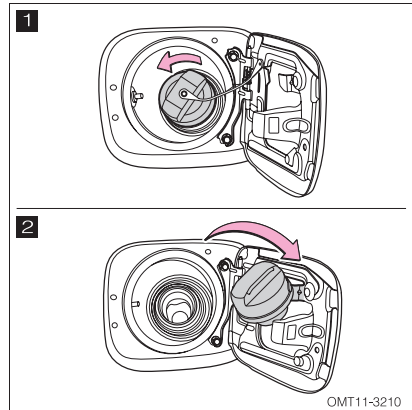

### توجه

- به گوش رسیدن صدای آرام خالی شدن باد در زمان باز کردن درپوش باک طبیعی است.
- از ریختن گازوییل به باک جدا خودداری کنید.

### هشدار

- به علت ماهیت اشتعال‌پذیری بنزین، از ایجاد جرقه و کشیدن سیگار در زمان سوخت‌گیری خودداری کنید.
- درپوش باک را پس از باز کردن به طور سریع برندارید، در هوای گرم پاشیده شدن بنزین تحت فشار داخل باک به بیرون می‌تواند باعث آسیب‌دیدگی شود.
- از استنشاق بخارات بنزین ممانعت کنید. چرا که بنزین حاوی مواد سمی است و برای سلامتی زیان‌آور است.
- پس از ترک خودرو و قبل از باز کردن درپوش باک، یک فلز بدون رنگ را لمس کنید تا الکتریسیته ساکن بدن‌تان تخلیه شود. انجام این کار قبل از سوخت‌گیری مهم است، زیرا الکتریسیته ساکن می‌تواند باعث احتراق بخارات بنزین شود.

## بستن درپوش باک

۱. پس از اتمام سوخت‌گیری، درپوش باک را در جهت عقربه‌های ساعت بپیچانید تا بسته شود.

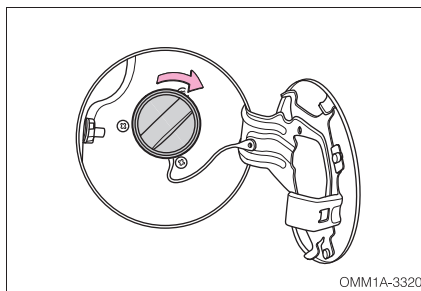



### توجه

- بنزین پاشیده شده را فوراً پاک کنید تا به تایر، شل‌گیر چرخ و رنگ بدنه آسیبی وارد نشود.
- پس از بستن درپوش، دست خود را از روی آن بردارید زیرا ممکن است کمی در جهت خلاف بستن بچرخد که طبیعی است.
- نیروی دست خود را فقط در جهت‌های باز کردن و بستن و به درپوش باک وارد کنید و از کشیدن و یا فشار دادن آن خودداری کنید.

### هشدار

از بسته شدن کامل درپوش باک مطمئن شوید تا از بیرون ریختن احتمالی بنزین و بروز سانحه جلوگیری کرده باشید.

۲. درب فلزی باک را ببندید.

### حفاظت از محیط زیست

بنزین می‌تواند محیط زیست را آلوده کند. جمع‌آوری و معدوم کردن بنزین ریخته شده باید توسط افراد متخصص صورت پذیرد.

## ۱۰-۳ کمربند ایمنی

### چراغ اخطار کمربند

پس از باز شدن سویچ، اگر کمربند راننده قفل نشده و یا به درستی بسته نشده باشد، این چراغ به طور متوالی چشمک خواهد زد.

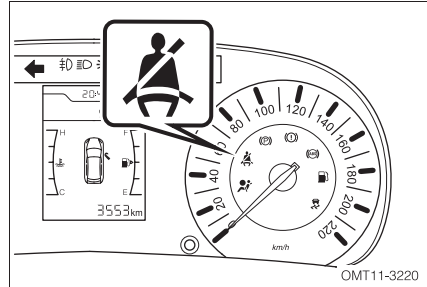

اگر کمربند به درستی بسته شود، چراغ اخطار کمربند و بوق اخطار آن خاموش خواهند شد. اگر کمربند بسته نشده باشد و سرعت حرکت خودرو کم تر از ۲۵ Km/h باشد، فقط چراغ اخطار کمربند چشمک خواهد زد و بوق اخطار به صدا در نخواهد آمد. ولی اگر سرعت حرکت خودرو از ۲۵ Km/h فراتر رود، علاوه بر چشمک زدن چراغ اخطار، بوق اخطار نیز توام با آن و به مدت ۱۰۰ ثانیه به صدا در خواهد آمد. پس از ۱۰۰ ثانیه اگر کمربند همچنان باز باشد، بوق اخطار قطع خواهد شد ولی چراغ اخطار کمربند همچنان چشمک خواهد زد. اگر در حین رانندگی کمربند را باز کنید، باز هم مراحل بالا تکرار خواهد شد. با انجام دادن یکی از اقدامات زیر، اخطار کمربند قطع خواهد شد:

- کمربند را ببندید.
- سویچ را ببندید.
- دسته تعویض دنده را در حالت دنده عقب (R) قرار دهید.

اکیدا به راننده و سرنشینان خودرو توصیه می شود که از کمربند ایمنی در کلیه زمان های استفاده از خودرو به درستی استفاده کنند. عدم انجام این کار، احتمال آسیب دیدن و شدت آسیب دیدگی ناشی از حوادث رانندگی را افزایش می دهد.

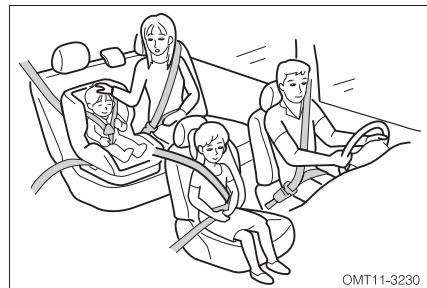

### استفاده صحیح از کمربند

- پشتی صندلی را به درستی تنظیم کنید. به نحوی که بتوانید بدن تان را به صورت صاف به پشتی تکیه دهید.
- کمربند را بکشید، به طوری که از تمام عرض شانه‌هایتان عبور کند و نباید برخوردی با گردن و یا بازوهای شما داشته باشد.
- تسمه پایینی کمربند باید تا جایی که امکان دارد در پایین شکم و بالای لگن قرار بگیرد.
- کمربند نباید پیچ خوردگی و تاخوردگی داشته باشد.



OMT11-3240

### نگه‌داری کمربند

کمربند ایمنی باید به طور منظم از لحاظ خرابی و آسیب‌دیدگی و فرسودگی مورد بازدید قرار گیرد. در صورتی که خودرو تصادف کرده باشد و کمربندها دچار کشیدگی شده باشند، کمربند و قطعات مرتبط با سیستم کمربند می‌بایست در نمایندگی مجاز مدیران خودرو تعویض شوند.

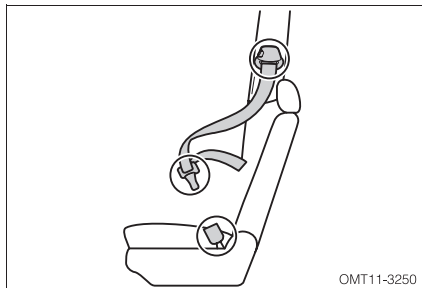

OMT11-3250

#### هشدار ⚠

- شرکت مدیران خودرو در قبال تعمیر، ایجاد تغییر و یا روغن‌کاری خودسرانه مکانیزم جمع‌کننده کمربند و قفل کمربند و سایر اجزا سیستم کمربند، هیچ‌گونه مسوولیتی نخواهد داشت.

برای شستن کمربندها از آب گرم یا ولرم استفاده کنید. پس از شستن کمربندها اجازه دهید که به طور طبیعی و خود به خود خشک شوند و از وسایل گرم‌کننده استفاده نکنید.

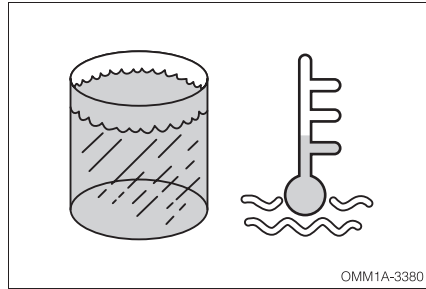

### ⚠ هشدار

- برای شستن کمربند از شوینده‌های شیمیایی، آب جوش، مواد سفیدکننده و ... استفاده نکنید.
- اجازه نفوذ و رسوخ آب به مکانیزم جمع‌کننده کمربند را ندهید.

## قفل کردن و باز کردن کمربند

- ۱ برای بستن و قفل کردن کمربند، زبانه آن را به داخل قفل فشار دهید تا صدای «کلیک» به گوش برسد.
- ۲ برای باز کردن کمربند، دکمه قرمز رنگ روی قفل را فشار دهید.

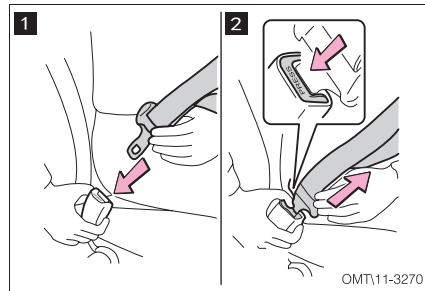

### ⚠ هشدار

- از قفل کمربندی که نتواند کمربند را به طور سفت نگه دارد، استفاده نکنید. چرا که در زمان تصادف و ترمزهای شدید، نمی‌تواند از سرنشینان محافظت کند.

## تنظیم کمربند سه نقطه‌ای

تسمه پایینی کمربند را تا جایی که امکان دارد به قسمت پایین بدنتان و نزدیک لگن بکشید. تسمه پایینی را روی شکم و دور کمرتان قرار ندهید. سپس با کشیدن تسمه بالایی به سمت بالا، موقعیت آن را تنظیم کنید.

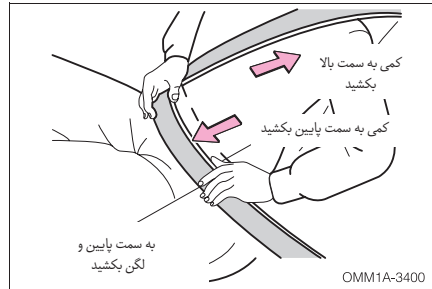

### هشدار ⚠️

- اطمینان حاصل کنید که کلیه سرنشینان کمربندهای خود را بسته‌اند.
- هر کمربند برای استفاده یک نفر است. از یک کمربند برای بیش از یک نفر، به ویژه کودکان استفاده نکنید.
- توصیه می‌شود که کودکان در صندلی عقب بنشینند و همیشه از کمربند ایمنی استفاده کنند و یا از سیستم‌های محافظ کودک برای آن‌ها استفاده کنید.
- اطمینان حاصل کنید که تسمه بالایی کمربند تقریباً از وسط عرض شانه‌های شمارد شده باشد. البته نباید با گردن برخوردی داشته باشد و نیز نباید به صورت شل و افتاده قرار گرفته باشد. عدم رعایت موارد فوق باعث کاهش ایمنی در زمان تصادف و افزایش احتمال آسیب دیدگی در لحظه برخورد می‌شود.
- بالاتر از لگن قرار گرفتن تسمه پایینی کمربند و نیز شل بودن آن می‌تواند باعث سر خوردن سرنشین از زیر کمربند در زمان تصادف و وارد آمدن خسارت بدنی شود. تسمه پایینی را تا حد امکان به لگن نزدیک کنید.
- کمربند را از زیر بازوهای خود رد نکنید.
- کمربندهای ایمنی در حالتی کارایی دارند که سرنشینان به صورت صاف نشسته و به پشتی تکیه داده باشند، بنابراین پشتی صندلی را بیش از اندازه مورد نیاز خم نکنید.
- کمربند را به آرامی بیرون بکشید. در صورت اعمال نیروی بیش از حد و یا این که اگر خودرو در محل شیب‌دار باشد، احتمال قفل شدن کمربند وجود دارد.
- از پوشیدن لباس گشاد و یا ضخیم خودداری کنید. برای حصول ایمنی بیش‌تر، کمربند باید به بدن بچسبد.

## تنظیم ارتفاع کمر بند جلو

۱ ضمن فشار دادن دکمه ضامن، قلاب نگه‌دارنده کمر بند را به سمت پایین بکشید.

۲ قلاب کمر بند را به سمت بالا بکشید.

پس از اتمام تنظیم ارتفاع، قلاب را به سمت بالا و پایین بکشید و پس از شنیدن صدای کلیک رها کنید.

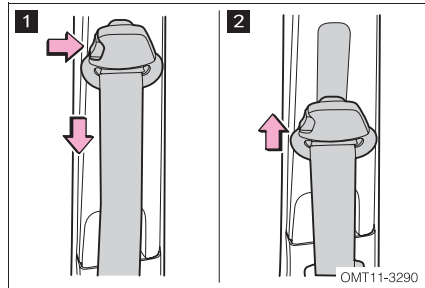

## کمر بند صندلی عقب-وسط

کمر بند صندلی عقب-وسط از نوع سه نقطه‌ای بوده و دارای دو قفل می‌باشد. هر دو قفل آن باید در جای صحیح خود قرار گرفته و به طور مطمئنی قفل شود. اطمینان حاصل کنید که قفل‌ها به طور کامل بسته شده باشند. به منظور جلوگیری از اشتباه، شکل هر دو زبانه کمر بند متفاوت طراحی شده‌اند.

۱ زبانه مربوط به این قفل به شکل قلاب است.

۲ زبانه این قفل دارای سطح صاف است.

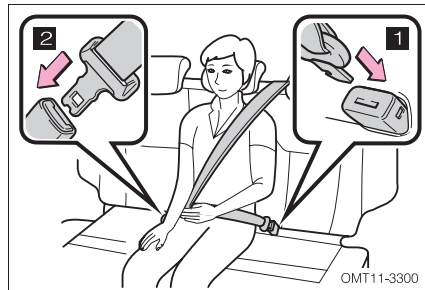

هشدار 

• اطمینان حاصل کنید که هر دو قفل در جای صحیح خود قرار داشته و به طور صحیح و کامل چفت شده باشند. عدم چفت شدن کامل قفل و زبانه با هم دیگر می تواند باعث خسارت جانی در زمان حوادث شود.

• در صورتی که یکی از دو قفل کمر بند صندلی عقب-وسط خراب شده باشد، از آن استفاده نکنید. بستن فقط تسمه بالایی و یا فقط تسمه پایینی کمر بند کافی نبوده و سبب وارد شدن خسارت های بدنی در زمان تصادف یا ترمز گیری ناگهانی خواهد شد.

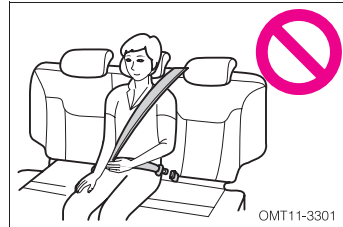

OMT11-3301

برای آزاد کردن زبانه قلاب شکل، یک وسیله سر تخت (مانند کلید) را وارد سوراخ جانبی قفل کمر بند کرده و کمی فشار دهید و اجازه دهید تا کمر بند جمع شود.

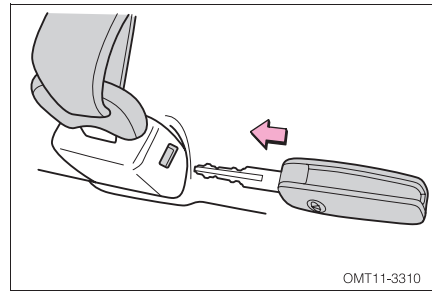

OMT11-3310

## مرتب کردن قفل کمر بند های عقب

در زمان عدم استفاده از کمر بند های عقب، قفل های آن ها باید به طور مرتب قرار گیرد. قبل از تا کردن پشتی صندلی عقب باید قفل های کمر بند جمع و جور شوند.

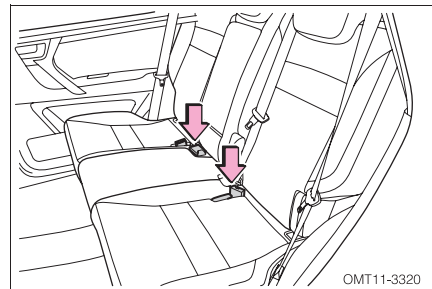

OMT11-3320

### پیش‌کننده کمر بند صندلی‌های جلو

پیش‌کننده‌های کمر بند راننده و سرنشین جلو جهت واکنش در زمان تصادفات شدید از قسمت جلو، طراحی شده‌اند. زمانی که سنسور مربوطه، ضربه شدید وارده از قسمت جلوی خودرو را تشخیص دهد، کمر بندها توسط پیش‌کننده به سرعت به سمت عقب کشیده می‌شوند، تا بتوانند سرنشینان را مهار کنند.

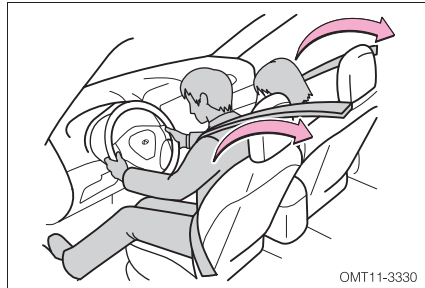

پیش‌کننده‌ها حتی اگر صندلی سرنشین خالی باشد، عمل خواهد کرد. پیش‌کننده در قبال ضربات کوچک وارده از جلو، تصادف از طرفین خودرو و یا برخورد از عقب خودرو، ممکن است فعال نشوند. قرار نیست در هر تصادف و برخوردی، پیش‌کننده‌ها و ایربگ‌ها با هم و به طور هم‌زمان فعال شوند.

عمل کردن پیش‌کننده‌های کمر بند، احتمالاً همراه با تولید صدا و انتشار مقدار کمی گاز غیر سمی باشد که قابل اشتعال نبوده و بی‌ضرر است. هنگامی که پیش‌کننده‌ها عمل می‌کنند، مکانیزم جمع‌کننده کمر بندها، قفل شده باقی می‌مانند.

#### ⚠ هشدار

- برداشتن، ایجاد تغییر، ضربه زدن یا باز کردن پیش‌کننده‌ها، سنسور ایربگ و دسته سیم‌ها ممنوع است. عدم رعایت این موارد باعث عملکرد نامناسب پیش‌کننده‌ها، عمل کردن ناگهانی آن‌ها و یا غیرفعال شدن آن‌ها شود که نتیجه آن ایجاد جراحت و مرگ می‌باشد.
- اگر پیش‌کننده‌ها عمل کنند، چراغ هشدار ایربگ (SRS) روشن خواهد شد. در این صورت کمر بند قابل استفاده نبوده و باید تعویض شود.



### توجه

اقدامات زیر را بدون انجام مشورت با شرکت مدیران خودرو انجام ندهید. بعضی از آن‌ها در برخی مواقع در نحوه‌ی عملکرد پیش‌کننده‌ها اختلال ایجاد می‌کنند:

- نصب سیستم‌های صوتی و تصویری غیر مجاز
- انجام تعمیرات در اطراف مکانیزم جمع‌کننده کمربند
- اصلاح سیستم تعلیق
- ایجاد تغییرات در ساختار قسمت جلوی خودرو
- نصب گارد جلو پنجره، بالابر، یا هر وسیله دیگر به قسمت جلوی خودرو
- انجام تعمیرات بر روی گلگیرهای جلو و شاسی جلو و اطراف کنسول

بروز هر یک از موارد زیر، بیان‌گر وجود ایراد در ایربگ‌ها یا پیش‌کننده‌هاست. لطفاً با نمایندگی‌های مجاز مدیران خودرو تماس بگیرید.

- وقتی که سویچ باز می‌شود، چراغ هشدار ایربگ روشن نشود و یا اصلاً خاموش نشود.
- روشن شدن چراغ ایربگ در حین رانندگی
- باز نشدن و جمع نشدن کمربندها به علت وجود ایراد یا عمل کردن پیش‌کننده متعلق به همان کمربند.
- پیش‌کننده و یا محفظه‌ی آن آسیب دیده باشد.

### استفاده کودکان از کمربند

کمربندهای ایمنی خودروی شما اصولاً برای افراد بزرگسال طراحی شده‌اند. برای کودک خود از سیستم محافظ مناسب کودکان استفاده کنید.

اگر کودکی اندازه بدنش به قدری باشد که نتواند از سیستم محافظ استفاده کند، باید در صندلی عقب نشسته و از کمربند ایمنی استفاده کند.

اگر نشستن کودک در صندلی جلو لازم باشد، استفاده صحیح و مناسب از کمربند الزامی است. در صورتی که کمربند به طور درست استفاده نشود و تصادفی رخ دهد، نیروی حاصل از انفجار ایربگ ممکن است باعث جراحات شدید و یا مرگ شود.

اجازه ندهید کودکان روی صندلی‌های جلو و عقب بایستند و یا زانو بزنند. یک کودک رها و بدون محافظ به هنگام ترمز ناگهانی و یا تصادف در معرض جراحات شدید و یا مرگ قرار می‌گیرد. همچنین اجازه ندهید یک کودک در بغل فرد بزرگسال بنشیند نکه داشتن کودک در آغوش، ایمنی کافی ندارد.

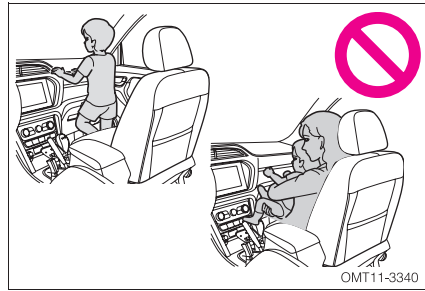

### استفاده بانوان باردار از کمربند

ضمن کسب اطلاعات و توصیه‌های پزشکی کافی، کمربند ایمنی را به شکل صحیح مورد استفاده قرار دهید. بانوان باردار، می‌بایست تسمه‌ی پایینی کمربند را تاجایی که امکان دارد پایین برده و در بالای لگن قرار دهند.

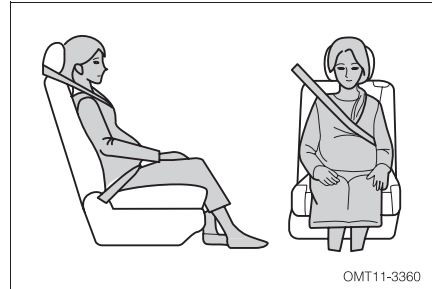

تسمه بالایی را از بالای شانه کشیده و از قفسه سینه عبور دهید. اجازه ندهید که کمربند با ناحیه شکم شما برخوردی داشته باشد. اگر کمربند به طرز صحیح بسته نشود، نه تنها فرد باردار بلکه جنین او نیز در معرض مرگ یا آسیب شدید، در زمان ترمزگیری یا تصادف قرار می‌گیرد.

## ۱۱-۳ ایربگ

### چراغ هشدار ایربگ

پس از باز شدن سویچ، چراغ هشدار ایربگ روشن شده و پس از شش بار چشمک زدن خاموش خواهد شد و این یعنی سیستم ایربگ سالم بوده و کارکرد عادی خود را دارد.

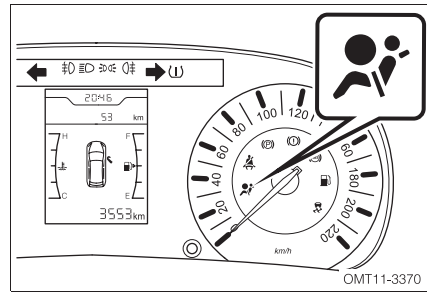

بروز هر یک از حالات زیر، بیانگر وجود ایراد در سیستم ایربگ می باشد. در این گونه زمان ها، جهت بازدید و یا تعمیر سیستم ایربگ، به یکی از نمایندگی های مجاز مدیران خودرو مراجعه کنید.

- پس از باز شدن سویچ، اگر چراغ هشدار ایربگ روشن نشود و یا پس از چند ثانیه خاموش نشود و یا به حالت چشمک زن درآید.
- چراغ هشدار ایربگ در خلال رانندگی روشن شود و یا شروع به چشمک زدن کند.
- ایربگ های خودروی شما باید پس از سپری شدن ۱۰ سال از تاریخ تولید آن ها، تعویض شوند. اینکار را در محل یکی از نمایندگی های مجاز مدیران خودرو انجام دهید.

## ایربرگ راننده و سرنشین جلو

به منظور واکنش در زمان تصادف از قسمت جلو، ایربرگ‌های جلو به همراه کمربندها جهت کاهش صدمات وارده به نواحی سرو صورت و قفسه سینه‌ی راننده و سرنشین جلو وارد عمل می‌شوند. ایربرگ سرنشین جلو، در صورت عدم وجود سرنشین نیز عمل خواهد کرد.

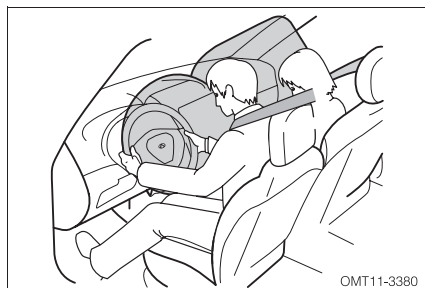

چنانچه خودرو از ناحیه جلوی خود با یک مانع ثابت برخورد کند، به شرطی که مانع از جای خود تکان نخورد و یا تغییر شکل ندهد و روند کاهش سرعت خودرو به میزان از پیش تعیین شده برسد، ایربرگ‌های جلو عمل خواهند کرد.

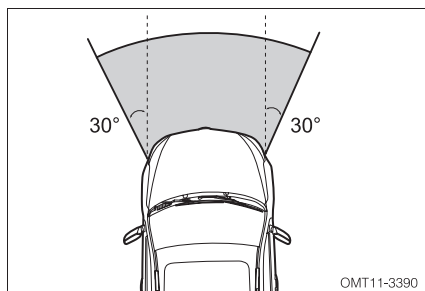

اگر شدت برخورد و ضربه وارده به قسمت جلوی خودرو به سطح آستانه برسد، به طوری که ضربه وارده قابل مقایسه با حالت ذکر شده در پاراگراف قبلی باشد، ایربرگ‌های جلو عمل خواهند کرد.

## تجهیزات و امکانات خودرو

اگر خودرو با مانعی مانند تابلو علائم که پس از برخورد تغییر شکل می‌دهند و یا تصادفی که در آن قسمت جلوی خود به صورت شیب‌دار زیر مانع برود مانند برخورد به قسمت عقب کامیون‌ها و یا در برخوردهایی که به صورت مایل و زاویه‌دار صورت می‌پذیرند، احتمالاً ایربگ‌ها عمل نخواهند کرد.

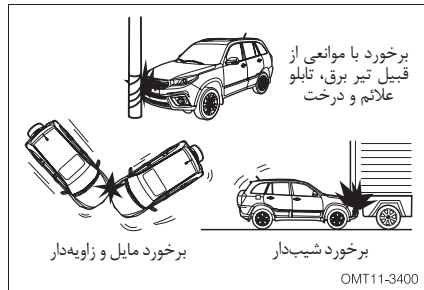

در برخی حالات (مطابق شکل) که ضربه و برخورد از قسمت زیرین خودرو اتفاق می‌افتد، احتمال باز شدن ایربگ‌های جلو وجود دارد.

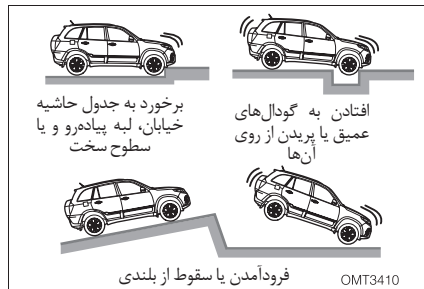

ایربگ‌های جلو در تصادفاتی که از قسمت عقب و یا چپ و راست خودرو صورت می‌پذیرند و نیز در زمان چپ شدن و واژگونی یا در تصادف با سرعت پایین، باز نمی‌شوند ولی هر زمان تصادفی روی دهد که در آن به اندازه کافی کاهش سرعت رو به جلو را داشته باشیم، احتمال باز شدن ایربگ وجود دارد.

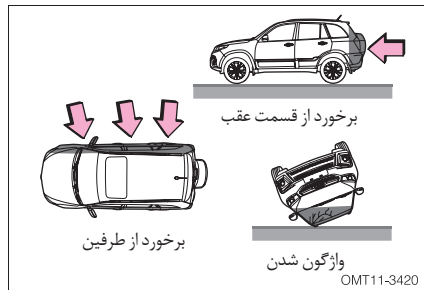

### موارد احتیاطی

- ایربگ‌ها تجهیزات ایمنی هستند که همراه کمربندها قابل استفاده هستند. راننده و سرنشینان خودرو ملزم به بستن کمربند ایمنی هستند.
- ایربگ راننده با نیروی قابل توجهی باز می‌شود. و می‌تواند باعث صدمات جدی شود، به خصوص اگر راننده خیلی نزدیک آن قرار گرفته باشد.
- ایربگ سرنشین با نیروی قابل ملاحظه‌ای باز می‌شود و در صورتی که سرنشین خیلی نزدیک آن قرار داشته باشد، احتمال وارد آمدن صدمات جدی وجود دارد. صندلی سرنشین تا جایی که امکان دارد، باید دورتر از ایربگ تنظیم شود. به طوری که بتواند صاف بنشیند.
- اطفال و کودکانی که به درستی روی صندلی ننشسته‌اند و یا از سیستم‌های محافظ کودک استفاده نکرده‌اند، در زمان باز شدن ایربگ، با خطر مرگ یا جراحات شدید مواجه خواهند بود. کودکانی که اندازه بدنشان در حدی نیست که بتوانند از کمربند ایمنی استفاده کنند، باید با سیستم‌های محافظ کودک محافظت شوند. به علت ایمن بودن صندلی عقب، توصیه می‌شود اطفال و کودکان به جای صندلی جلو در صندلی عقب بنشینند و به خوبی تحت حفاظت قرار گیرند.

- روی لبه صندلی ننشینید و یا روی داشبورد خم نشوید.

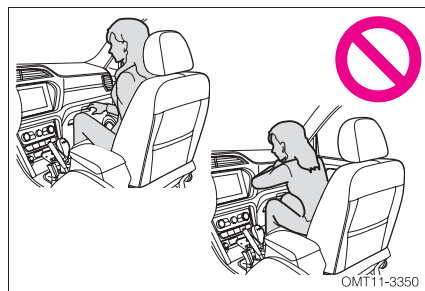

- اجازه ایستادن جلوی ایربگ سرنشین و یا روی زانو نشستن روی صندلی جلو را به کودکان ندهید.
- سرنشین جلو نباید چیزی یا کسی را در آغوش بگیرد و یا روی زانوهای خود بگذارد.

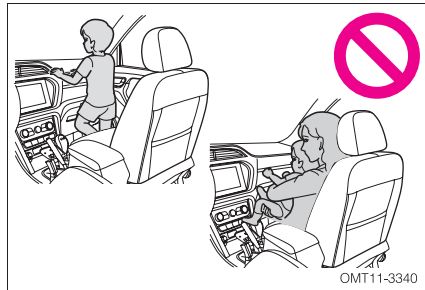

- روی درب، ستون‌های جلو و عقب تکیه ندهید.
- بیشتر وزن خود را به لبه بیرونی صندلی وارد نکنید. سعی کنید بطور صاف و کاملاً راحت بر روی صندلی بنشینید تا وزن تان بطور متوازن بر روی صندلی وارد شود.



- به هیچ کس اجازه ندهید روی صندلی زانو بزند یا سر و دست خود را از پنجره بیرون بگذارد.

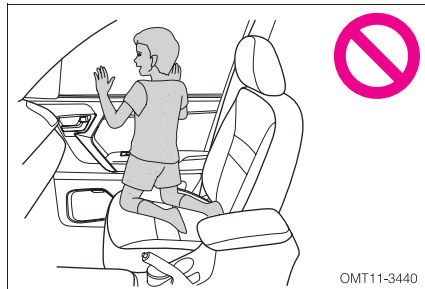

- هیچ چیزی را روی قسمت‌هایی مانند داشبورد، غریبل فرمان یا قسمت پایینی صفحه کیلومتر شمار نصب و یا تکیه ندهید. این اشیاء در زمان بازشدن ایربگ‌ها، پرتاب می‌شوند.

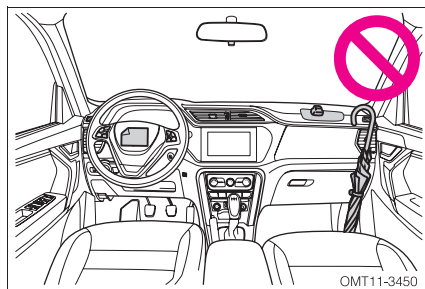



- هیچ شیئی را روی درب، شیشه جلو، شیشه درب‌ها، ستون‌های جلو و عقب، سقف و دستگیره سقف نصب و یا آویزان نکنید.

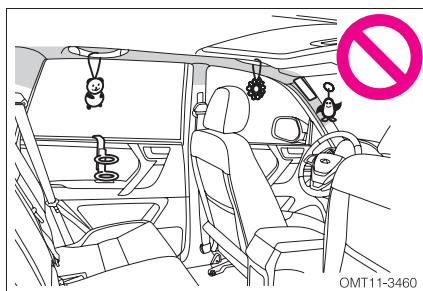

- از وارد آوردن ضربه با نیروی قابل توجه به مناطقی که اجزا سیستم ایربگ در آن‌ها قرار دارند، خودداری کنید در غیر این صورت ایربگ‌ها به مشکل خواهند خورد.
- بلافاصله پس از بازشدن ایربگ به قطعات آن دست نزنید، ممکن است خیلی داغ باشند.
- اگر پس از باز شدن ایربگ مشکل تنفسی پیدا کردید، درب یا پنجره را جهت ورود هوای تازه باز کنید و یا خودرو را ترک کنید. پس مانده‌های روی پوست تان را فوراً بشویید تا باعث بروز عوارض پوستی نشود.
- در صورتی که درپوش ایربگ‌ها (غربلیک فرمان و داشبورد) آسیب دیده و یا ترک خورده باشند، فقط باید توسط نمایندگی مجاز مدیران خودرو مورد تعمیر یا تعویض قرار گیرند.

### دستکاری و ایجاد تغییرات در سیستم ایربگ

بدون مشورت با شرکت مدیران خودرو، ایربگ خودروی خود را حذف نکنید و یا تغییراتی مانند موارد زیر را انجام ندهید. در غیر این صورت باعث به وجود آمدن ایراد در سیستم ایربگ و متعاقب آن وارد آمدن صدمات جانی و یا حتی مرگ خواهد شد:

- نصب، حذف، باز و بست و تعمیر ایربگ
- تعمیر، بازکردن و یا تعویض غربلیک فرمان، داشبورد
- تعمیر و صافکاری گلگیرها، سپر جلو و کف اتاق
- اصلاح و ایجاد تغییر در سیستم تعلیق



## فصل ۴

### نحوه استفاده از خودرو

۱۱۰	کاهش اثر ترمز .....	۹۳	سوئیچ موتور .....
۱۱۱	سیستم ترمز ضد قفل (ABS) ....	۹۳	سوئیچ موتور .....
۱۱۱	نکات لازم .....	۹۴	قفل فرمان .....
۱۱۳	عملکرد سیستم ABS .....	۹۵	روشن کردن موتور .....
۱۱۴	چراغ اخطار ABS .....	۹۵	اقدامات قبل از استارت زدن .....
	سیستم الکترونیکی پایداری	۹۵	مراحل استارت زدن .....
۱۱۵	خودرو ESP (در صورت تجهیز) ...	۹۶	اقدامات پس از استارت زدن
۱۱۵	چراغ اخطار ESP .....		موتور .....
۱۱۶	کلید غیرفعال کردن ESP .....	۹۶	خاموش کردن موتور .....
۱۱۷	فرمان هیدرولیکی .....	۹۷	گیربکس اتوماتیک .....
۱۱۷	روغن هیدرولیک فرمان .....	۹۸	آشنایی با دنده‌ها .....
۱۱۸	کروز کنترل (در صورت تجهیز)	۱۰۲	حالت ECO .....
۱۱۸	نحوه استفاده از کروز کنترل .....	۱۰۲	حالت SPT .....
	فعال/ غیر فعال کردن مجدد کروز	۱۰۳	حالت پیشگیری از خرابی بیشتر .....
۱۲۰	کنترل .....	۱۰۴	گیربکس دستی .....
	موقعی که نباید از کروز کنترل	۱۰۴	تعویض دنده .....
۱۲۰	استفاده کرد .....	۱۰۵	کاهش دنده .....
۱۲۱	سیستم هشدار دهنده دنده	۱۰۶	سیستم ترمز .....
	عقب .....	۱۰۶	ترمز دستی .....
۱۲۱	یونیت کنترل هشدار دنده عقب ..	۱۰۷	ترمز .....
	شرایط عملکرد سیستم هشدار	۱۰۸	بوستر ترمز .....
۱۲۱	دنده عقب .....	۱۰۸	روغن ترمز .....
	برد عملکرد سنسورهای دنده	۱۰۹	چراغ هشدار سیستم ترمز .....
۱۲۲	عقب .....		

- ۱۲۳ ..... راهنمای استفاده ..... ۴-۱۵ رانندگی در جاده‌های ناهموار ..... ۱۴۰
- ۱۲۶ ..... عقب ..... ۴-۱۶ رانندگی در شرایط بارندگی ..... ۱۴۱
- ۱۲۷ ..... تجهیزات) ..... رانندگی در جاده لغزنده ..... ۱۴۱
- ۱۳۰ ..... ۴-۱۱ دوربین دنده عقب (در صورت رانندگی در آب ..... ۱۴۱
- ۱۳۰ ..... ۴-۱۲ سیستم کنترل فشار باد تایر ..... ۴-۱۷ رانندگی در فصل زمستان ..... ۱۴۳
- ۱۳۲ ..... ۴-۱۳ سایر تجهیزات جانبی (در صورت تجهیز) ..... نکات رانندگی در زمستان ..... ۱۴۳
- ۱۳۲ ..... سیستم کنترل کشش در رانندگی در جاده پوشیده از برف و یخ ..... ۱۴۴
- ۱۳۳ ..... سیستم الکترونیکی کنترل ترمز (EBA) ..... زنجیر چرخ ..... ۱۴۵
- ۱۳۴ ..... ۴-۱۴ اقدامات احتیاطی ..... ۴-۱۸ صرفه جویی در مصرف سوخت ..... ۱۴۶
- ۱۳۴ ..... قبل از روشن کردن خودرو ..... ۱۳۴
- ۱۳۵ ..... پس از روشن کردن خودرو ..... ۱۳۵
- ۱۳۶ ..... هنگام رانندگی ..... ۱۳۶
- ۱۳۶ ..... پارک کردن خودرو ..... ۱۳۶
- ۱۳۷ ..... پارک کردن خودرو در شیب ..... ۱۳۷
- ۱۳۸ ..... نشستن سرنشین ..... ۱۳۸
- ۱۳۸ ..... قفل کردن درب‌ها ..... ۱۳۸
- ۱۳۹ ..... گازهای خروجی از اگزوز ..... ۱۳۹
- ۱۳۹ ..... بازدید سیستم اگزوز ..... ۱۳۹

## ۱-۴ سوئیچ موتور

موقعیت‌های مختلف مغزی سوئیچ در شکل مقابل نشان داده شده است.

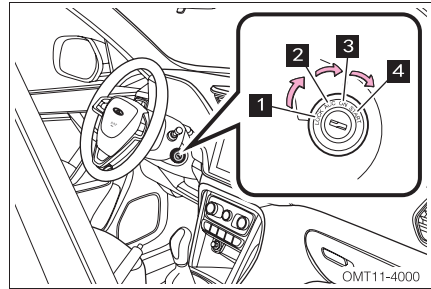

**LOCK ۱**

سوئیچ خاموش (بسته) است. غربلیک فرمان را کمی به چپ یا راست بچرخانید تا قفل شود. سوئیچ تنها در این موقعیت می‌تواند از مغزی خارج شود. اگر شما یادتان برود که سوئیچ را از مغزی بیرون بکشید، به محض باز شدن درب راننده، یک بوق اخطار جهت یادآوری موضوع به صدا در خواهد آمد.

**هشدار** ⚠️

- در حین رانندگی سوئیچ را در موقعیت LOCK قرار ندهید. در غیر این صورت، غربلیک فرمان قفل شده و کنترل وسیله نقلیه از دست خواهد رفت.

**ACC ۲**

موتور خاموش است، غربلیک فرمان را می‌توان از حالت قفل خارج کرد و برخی از لوازم الکتریکی خودرو از قبیل فن‌دک، آینه‌های برقی و ... قابل استفاده می‌باشند.

**ON ۳**

کلید لوازم برقی را می‌توان مورد استفاده قرار داد. چراغ‌های هشدار صفحه کیلومترشمار یا روشن ماندن و یا پس از مدت کوتاهی روشن شدن، خاموش می‌شوند. پس از روشن شدن موتور و در زمان رانندگی هم سوئیچ در این موقعیت قرار می‌گیرد.

**توجه** ⚠️

- برای جلوگیری از خالی شدن باتری، در حالت خاموش بودن موتور، سوئیچ را به مدت طولانی در موقعیت ACC یا ON قرار ندهید.

## ۴ START

برای به حرکت درآوردن موتور استارت و در نتیجه روشن شدن موتور خودرو می‌باشد. پس از روشن شدن موتور، سوئیچ را رها کنید تا به طور خودکار به موقعیت ON باز گردد.

## قفل فرمان

### ■ قفل کردن

پس از آن‌که سوئیچ را در موقعیت LOCK قرار دادید، آن را بیرون بکشید. غربلیک را مقداری به چپ یا راست بچرخانید تا صدای درگیر شدن قفل غربلیک فرمان شنیده شود.

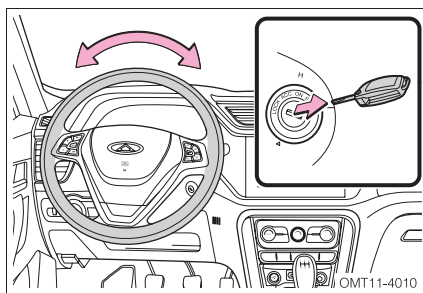

### ■ باز کردن

سوئیچ را وارد مغزی کرده و آن را از موقعیت LOCK به موقعیت ACC بچرخانید.

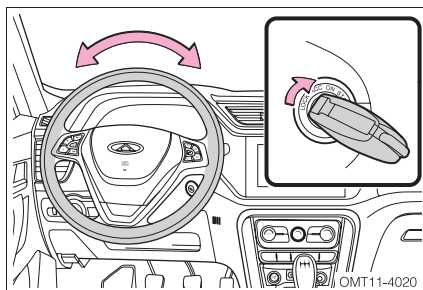

### 👁 توجه

- اگر نتوانستید سوئیچ را از موقعیت LOCK به موقعیت ACC بچرخانید، غربلیک فرمان را تا زمانی که سوئیچ بتواند بچرخد، کمی به سمت چپ یا راست بچرخانید.

### ۲-۴ روشن کردن موتور

#### اقدامات قبل از استارت

۱. قبل از سوار شدن، اطراف خودرو را بررسی کنید.
۲. موقعیت صندلی، زاویه پشتی صندلی، ارتفاع پشت سری و زاویه غربیلک فرمان را تنظیم کنید.
۳. آینه‌های داخلی و جانبی را تنظیم کنید.
۴. چراغ‌ها و لوازم برقی غیرضروری را خاموش کنید.
۵. کمربند ایمنی را ببندید.
۶. مطمئن شوید اهرم ترمزدستی به طور کامل بالا کشیده شده است.
۷. در مدل مجهز به گیربکس CVT، دسته دنده را در موقعیت P یا N قرار دهید. در مدل مجهز به گیربکس دستی، دسته دنده را در موقعیت N قرار دهید.
۸. ابتدا سوئیچ را در وضعیت ON قرار دهید ولی بلافاصله به حالت START نچرخانید و بررسی کنید که آیا چراغ‌های هشدار و نشان‌گر روشن می‌شوند؟ در غیر این صورت، با نمایندگی مجاز مدیران خودرو تماس بگیرید.

#### مراحل استارت زدن

سوئیچ را در موقعیت START قرار دهید و پس از روشن شدن موتور، سوئیچ را رها کنید تا به طور خودکار به موقعیت ON بازگردد.

#### توجه

- پس از روشن شدن موتور، حتما سوئیچ را رها کنید تا از آسیب دیدن موتور جلوگیری شود.

در زمستان یا هنگامیکه دمای محیط پایین باشد ممکن است مدت زمان استارت خوردن موتور اندکی نسبت به شرایط عادی افزایش یابد. اگر موتور در مدت ۱۵ ثانیه روشن نشد، سوئیچ را ببندید و ۱۵ تا ۲۰ ثانیه صبر کنید و مراحل استارت زدن را مجدداً انجام دهید. اگر همچنان موتور روشن نشد به بخش روشن نشدن موتور در فصل ۶ مراجعه کنید.

### اقدامات پس از استارت زدن موتور

دور موتور در زمان دور آرام توسط سیستم الکترونیکی موتور، کنترل می‌شود. پس از روشن شدن موتور، دور آرام بالا می‌تواند به افزایش دمای موتور کمک کند. پس از گرم شدن موتور، دور موتور به طور خودکار پایین خواهد آمد. در غیر این صورت، باید خودرویتان را برای بازدید و تعمیر به نمایندگی مجاز مدیران خودرو ببرید.

#### ⚠ هشدار

- دود آگزوز حاوی گازهای خطرناکی است که در صورت استنشاق، سلامتی انسان را به خطر می‌اندازد. جهت جلوگیری از استنشاق دود آگزوز، موارد زیر را رعایت کنید:
- خودرو را در محیط سر بسته نظیر گاراژ و پارکینگ به مدت طولانی روشن نگه ندارید.
  - اگر مجبور به نشستن در خودروی متوقف با موتور روشن در یک محیط باز هستید، می‌بایست سیستم تهویه مطبوع روی حالت چرخش هوای تازه و سرعت بالای فن تنظیم شود.

### خاموش کردن موتور

۱. خودرو را متوقف کرده و ترمز دستی را بکشید.
۲. در مدل مجهز به گیربکس CVT، دسته دنده را در موقعیت P یا N قرار دهید.
۳. در مدل مجهز به گیربکس دستی، دسته دنده را در موقعیت N قرار دهید.
۳. سویچ را در موقعیت ACC یا LOCK قرار دهید.

#### 👁 توجه

- قبل از خاموش کردن موتور، پدال گاز را فشار ندهید.
- اگر با خودرو به مدت طولانی و با سرعت‌های بالا رانندگی کرده‌اید، بلافاصله پس از متوقف کردن خودرو، موتور را خاموش نکنید. اجازه دهید موتور به مدت چند دقیقه در حالت درجا روشن بماند و پس از پایین آمدن دما، آن را خاموش کنید. عدم رعایت موارد فوق می‌تواند به موتور آسیب برساند.



### ۳-۴ گیربکس اتوماتیک

گیربکس متغیر پیوسته (CVT) در خودروی شما به صورت الکترونیکی کنترل می‌شود تا کارکرد نرم و با حداکثر قدرت تولید شود.

مراحل زیر برای آشنایی با کارکرد این نوع گیربکس ارائه می‌شود:

۱. پدال ترمز را تا انتها فشار دهید و دسته‌دنده را از موقعیت P یا N حرکت دهید و در موقعیت D قرار دهید.

۲. اهرم ترمزدستی را آزاد کنید و پا را از روی پدال ترمز بردارید و به آرامی پدال گاز را فشار دهید تا خودرو حرکت کند.

#### ⚠ هشدار

- همیشه هنگامی که موتور خاموش است، صرف‌نظر از موقعیت دسته‌دنده، اهرم ترمزدستی را بکشید، در غیر این صورت ممکن است خودرو حرکت کرده و منجر به آسیب جسمی و مالی شود.

### آشنایی با دنده‌ها

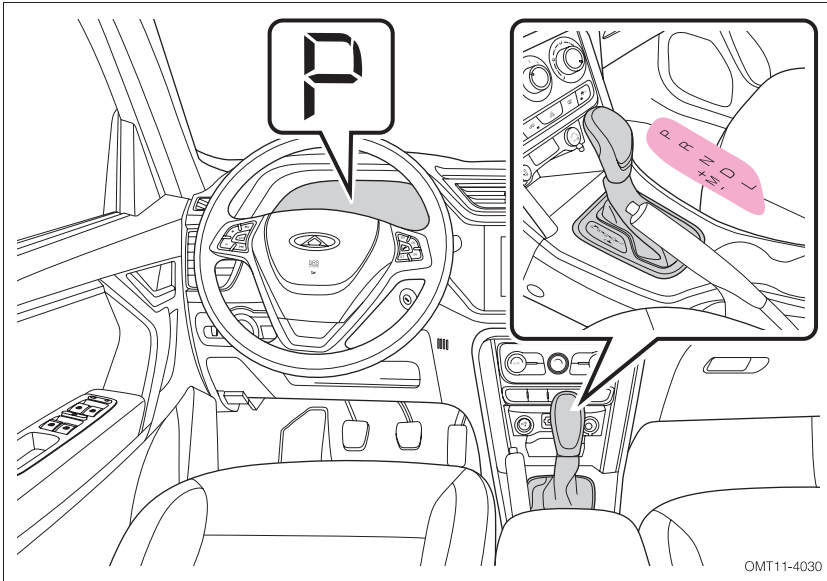

گیربکس اتوماتیک موجود در خودروی شما شامل دنده پارک (P)، دنده عقب (R)، دنده خلاص (N)، دنده حرکت مستقیم (D)، تعویض دنده دستی (M) و دنده سنگین (L) می‌باشد. هر کدام از دنده‌های فوق توسط حرف‌های قید شده در قاب دور دسته دنده مشخص شده‌اند. این گیربکس دارای حالت اسپرت (SPT) و حالت اقتصادی (ECO) می‌باشد که می‌توانید این حالت‌ها را با استفاده از کلید تخصیص یافته به آن‌ها واقع بر روی پدل دسته دنده فعال کنید. با تغییر وضعیت دسته دنده، دنده‌های گیربکس تغییر می‌کنند. به هنگام رانندگی بر اساس نیاز خود، دنده مناسب را انتخاب کنید. اطلاعات ارایه شده بعدی می‌تواند به شما کمک کند تا با اهداف، ماهیت و نحوه عملکرد دنده‌های مختلف آشنا شده و انتخاب دنده درستی انجام دهید. قبل از اقدام به رانندگی، مطمئن شوید که از این اطلاعات آگاهی دارید.

وقتی که دسته‌دنده در موقعیت P قرار گرفته باشد، دنده‌های گیربکس به طور مکانیکی قفل می‌شوند. دسته‌دنده فقط هنگامی در موقعیت P قرار می‌گیرد که خودرو ساکن باشد.

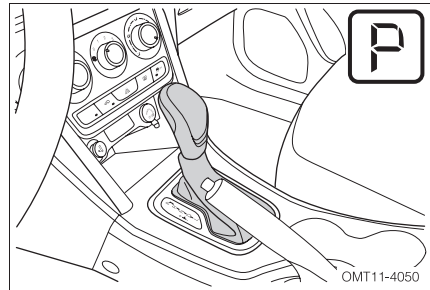

### توجه

- دسته‌دنده را فقط هنگامی که خودرو ساکن است در موقعیت P قرار دهید و زمانی که خودرو در حال حرکت است، از قرار دادن دسته‌دنده در موقعیت P پرهیز کنید.
- قبل از خارج کردن دسته‌دنده از موقعیت P، پدال ترمز بایستی تا انتها فشرده شود و سویچ در موقعیت ON قرار گرفته باشد.
- هرگز از قرار دادن دسته‌دنده در موقعیت P به جای ترمز دستی استفاده نکنید.

### دنده عقب (R)

وقتی که دسته‌دنده در این موقعیت قرار بگیرد، چراغ دنده عقب روشن شده و سیستم رادار دنده عقب و دوربین دنده عقب (در صورت تجهیز) فعال می‌شوند.

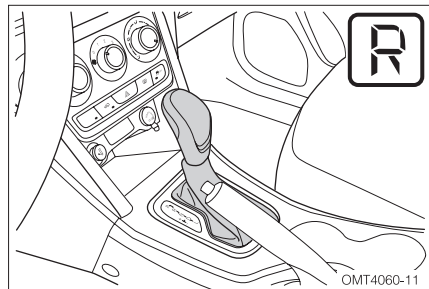

## ■ دنده خلاص (N)

وقتی که دسته‌دنده در این موقعیت قرار بگیرد، گیربکس در حالت خلاص خواهد بود. موتور در دنده خلاص می‌تواند روشن شود. برای توقف‌های کوتاه این حالت گیربکس مناسب می‌باشد.

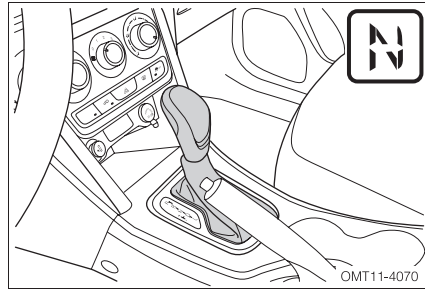

### 👁️ توجه

- در سرعت‌های بالا، گیربکس را هرگز به حالت خلاص در نیاورید، در غیر این صورت، گیربکس آسیب خواهد دید.
- خودرو را با دنده خلاص بکسل نکنید، زیرا به گیربکس آسیب وارد می‌شود.

### ⚠️ هشدار

- وقتی که دسته‌دنده در موقعیت N قرار دارد، مطمئن شوید که اهرم ترمز دستی را کشیده‌اید و پا را روی پدال ترمز قرار داده‌اید. در غیر این صورت ممکن است دچار حادثه شوید.

## ■ دنده حرکت جلو (D)

تصویر مقابل موسیقی D دسته‌دنده را نشان می‌دهد. با توجه به بار وارده به موتور و سرعت حرکت خودرو، افزایش و یا کاهش دنده‌ها به طور خودکار صورت خواهد پذیرفت.

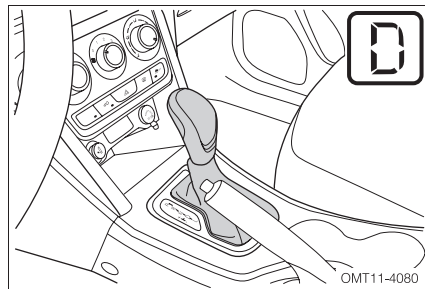

## ■ دنده سنگین (L)

از این حالت گیربکس در مواقعی که حداکثر قدرت موتور مورد نیاز است و باید با سرعت پایین تر رانندگی کرد، استفاده می‌شود. مثلا رانندگی در سربالایی‌ها و یا استفاده از قدرت ترمزی موتور برای سرازیری‌ها.

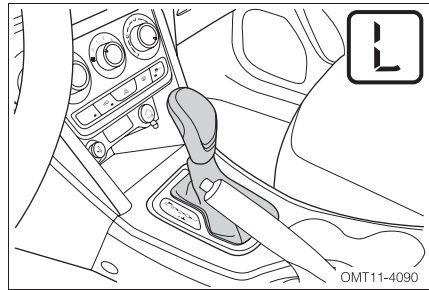

## ■ دنده دستی (M)

در حالت دستی گیربکس، راننده می‌تواند دنده‌ها را به طور دستی افزایش یا کاهش دهد. گیربکس خودروی شما دارای حداکثر ۷ دنده دستی است و می‌توانید در هر لحظه دسته دنده را بین حالت‌های M و D جابه‌جا کنید و حالت دلخواه را انتخاب کنید.

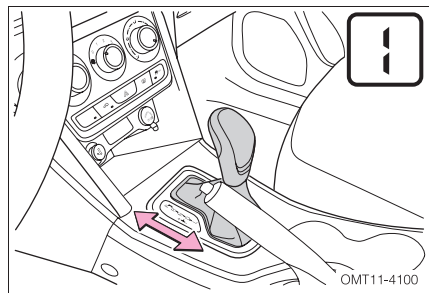

- M+: با هر بار حرکت دادن دسته دنده به سمت M+ می‌توانید یک دنده بالاتر را انتخاب کنید.
- M-: با هر بار حرکت دادن دسته دنده به سمت M- می‌توانید یک دنده پایین‌تر را انتخاب کنید.

### 👁 توجه

- هنگام تعویض دنده دستی (M)، زمانی که سرعت خودرو و دور موتور منطبق باشند و به محدوده تعریف شده برسند، تعویض دنده صورت خواهد پذیرفت. در غیر این صورت، تعویض دنده دستی مقدور نخواهد بود.
- در حالت دنده دستی (M) راننده باید دنده‌ها را به طور دستی افزایش دهد و فقط در زمانی که به طور اتوماتیک دنده‌ها افزایش خواهند یافت که دور موتور خیلی بالا رفته باشد. هم‌چنین اگر دور موتور خیلی پایین بیاید، دنده‌ها به طور اتوماتیک کاهش خواهند یافت.

## حالت اقتصادی (ECO)

### ■ فعال کردن حالت اقتصادی (ECO)

حرف "E" که بیانگر حالت اقتصادی (ECO) است روی دکمه مربوطه حک شده و در پدل تعویض دنده قرار دارد. وقتی که اهرم تعویض دنده در موقعیت اتوماتیک قرار گرفته باشد با فشردن دکمه حالت اقتصادی چراغ "ECO" در پدل کیلومتر روشن می شود و گیربکس در مد اقتصادی قرار می گیرد.

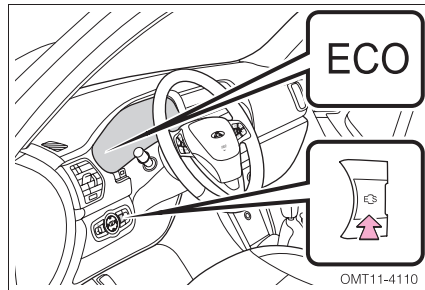

### ■ غیر فعال کردن حالت اقتصادی (ECO)

با فشردن مجدد دکمه "ECO"، چراغ ECO در پدل کیلومتر خاموش می شود و گیربکس از حالت اقتصادی خارج می گردد.

#### 👁 توجه

- اگر در حالت اکو موتور را خاموش کنید، گیربکس به طور خودکار از این حالت خارج خواهد شد.

## حالت اسپرت (SPT)

### ■ فعال کردن حالت اسپرت (SPT)

حالت اسپرت زمانی قابل انتخاب است که گیربکس در وضعیت اتوماتیک باشد. برای انتخاب حالت اسپرت کلید مربوطه را فشار دهید. پس از نمایش عبارت "SPT" در پدل کیلومتر شمار گیربکس وارد حالت اسپرت خواهد شد.

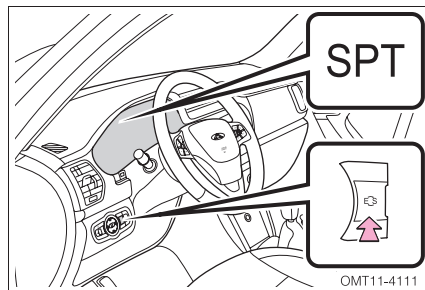

### ■ غیر فعال کردن حالت اسپرت (SPT)

با فشردن مجدد دکمه "SPT"، چراغ SPT در پنل کیلومتر خاموش می شود و گیربکس از حالت اسپرت خارج می گردد.

#### 👁 توجه

- اگر در حالت اسپرت موتور را خاموش کنید، گیربکس به طور خودکار از این حالت خارج خواهد شد.

### حالت پیشگیری از خرابی بیشتر

وقتی ایرادی در سیستم گیربکس اتوماتیک رخ دهد، حالت خرابی ایمن گیربکس به طور خودکار فعال می شود و اجازه می دهد تا خودرو مسافت کوتاهی را به صورت اضطراری حرکت کند. در این شرایط چراغ اخطار گیربکس در صفحه کیلومتر شمار روشن خواهد شد. با فعال شدن حالت خرابی ایمن، گیربکس دیگر امکان کارکرد در شرایط طبیعی را نخواهد داشت و به درخواست راننده پاسخ دهی نخواهد داشت و سرعت خودرو به تدریج کاهش می یابد تا این که به کم ترین مقدار برسد.

#### 👁 توجه

- در حالت خرابی ایمن، نباید مسافت طولانی با خودرو حرکت کرد، زیرا باعث وارد آمدن آسیب های جدی به گیربکس خواهد شد. جهت بازدید و سرویس گیربکس، هر چه سریع تر به یکی از نمایندگی های مجاز مدیران خودرو مراجعه کنید.

### ۴-۴ گیربکس دستی

گیربکس دستی در این خودرو دارای ۵ دنده برای حرکت‌های مستقیم و یک دنده عقب می‌باشد. دیاگرام انتخاب دنده با گیربکس دستی در تصویر پایین نمایش داده شده است.

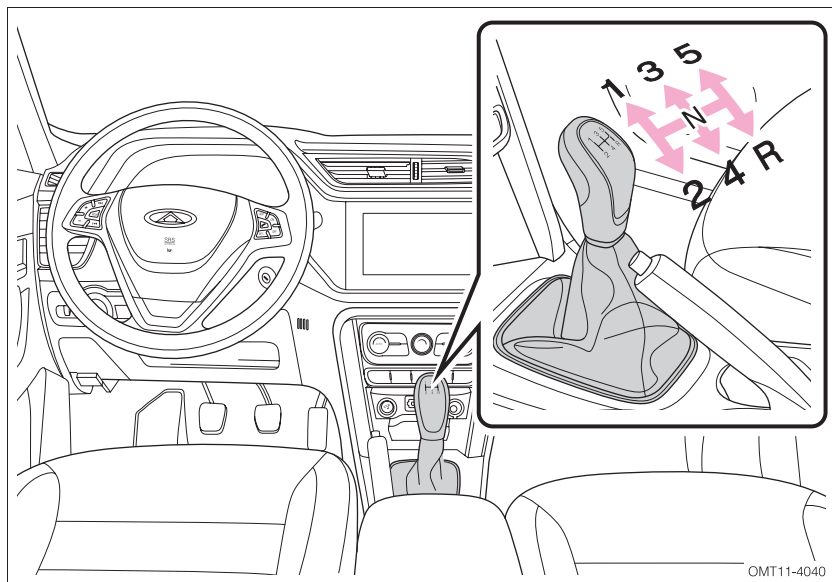

### تعویض دنده

#### ■ اصول تعویض دنده:

- برای انتخاب موقعیت دلخواه برای دسته‌دنده، ابتدا باید پدال کلاچ را تا انتها فشار دهید و سپس دسته‌دنده را به سمت موقعیت دلخواه حرکت دهید.
- دنده عقب فقط در زمانی قابل انتخاب و استفاده است که خودرو به طور کامل متوقف شده باشد.
- برای جلوگیری از فرسودگی زیاد قطعات داخلی گیربکس، هنگام تعویض دنده، سر دسته‌دنده را به طور کامل در دست گرفته و عمل تعویض دنده را با مهارت و به طور سریع انجام دهید.
- پس از اتمام تعویض دنده، دست خود را هم‌چنان روی دسته‌دنده قرار ندهید.



### ■ احتیاط‌های لازم برای تعویض دنده:

۱. برای شروع حرکت باید از دنده ۱ استفاده کنید.
۲. در جاده‌های سرازیری و یا در مواقع دور زدن باید از دنده پایین (دنده سنگین) استفاده کنید. هنگام حرکت، گیربکس را به مدت طولانی در حالت خلاص قرار ندهید.
۳. هنگام تغییر دنده‌ها از پایین به بالا (سنگین به سبک)، دنده‌ها را به ترتیب افزایش دهید و هیچ دنده‌ای را از قلم نیاندازید.
۴. در صورت مواجه شدن با حالت غیرعادی گیربکس مانند صدای غیرعادی، تعویض دنده سخت و ...، فوراً خودرو را در محل امنی متوقف کرده و جهت انجام بازدید و تعمیر با یکی از نمایندگی‌های مجاز مدیران خودرو تماس بگیرید.
۵. هنگام حرکت هرگز دسته دنده را به موقعیت دنده عقب نبرید. در غیر این صورت به گیربکس آسیب جدی وارد خواهد شد.
۶. از گذاشتن پا بر روی پدال کلاچ در حین رانندگی اجتناب کنید تا کلاچ دچار ساییدگی ناخواسته نشود.

### کاهش دنده

۱. برای بهتر شدن رانندگی در سربالایی‌ها از دنده سنگین استفاده کنید.
۲. برای بهتر شدن شتاب‌گیری، ابتدا دنده را کاهش داده و دنده مناسب را انتخاب کنید و سپس مجدداً اقدام به شتاب‌گیری نمایید.
۳. هنگام کاهش دنده و انتخاب دنده‌ها از سبک به سنگین، دنده‌ها را به ترتیب کاهش دهید.

### ۴-۵ سیستم ترمز

در چرخ‌های جلو از ترمز دیسکی و در چرخ‌های عقب از ترمز دیسکی - کاسه‌ای استفاده شده است که ترمز کاسه‌ای آن مختص ترمز دستی می‌باشد.

### ترمز دستی

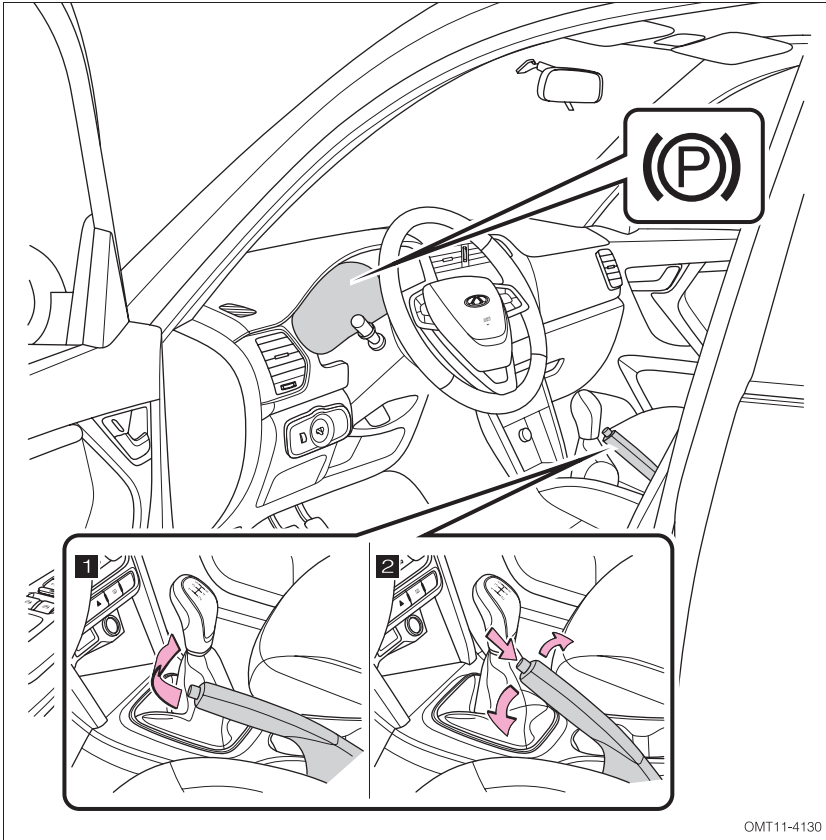

**۱** پس از پارک کردن خودرو، اهرم ترمز دستی را به طور کامل بالا بکشید تا از حرکت احتمالی خودرو جلوگیری شود. پس از کشیدن اهرم ترمز دستی، چراغ نشان‌گر مربوطه در صفحه کیلومترشمار روشن خواهد شد.

### ⚠ هشدار

- برای جلوگیری از حرکت ناخواسته خودرو، به جای ترمز دستی از دنده در زمان پارک کردن خودرو استفاده نکنید. در هر پارک کردن خودرو باید از ترمز دستی استفاده کنید.

۲ برای آزاد کردن ترمز دستی ابتدا اهرم را کمی به سمت بالا بکشید و سپس دکمه ضامن اهرم را فشار دهید و اهرم را تا انتها به سمت پایین فشار دهید. پس از آزاد شدن ترمز دستی، چراغ نشانگر مربوطه در صفحه کیلومترشمار خاموش خواهد شد.

### 👁 توجه

- قبل از شروع رانندگی، از قرار گرفتن اهرم ترمز دستی در پایین‌ترین موقعیت ممکن اطمینان حاصل کنید. در غیر این صورت، لنت‌های ترمز دستی دچار فرسودگی زودرس خواهند شد.

## ترمز

سیستم ترمز این خودرو دارای مدار دویل ضربدری می‌باشد. این نوع ترمز هیدرولیکی بوده و دارای دو مدار مستقل از هم دیگر می‌باشد. مزیت این نوع ترمز این است که در صورت خرابی و وجود ایراد در یکی از مدارها، مدار دیگر قادر به ادامه کار می‌باشد. البته در صورت بروز چنین شرایطی عمل ترمزگیری در مقایسه با شرایط عادی سخت‌تر خواهد بود و توجه داشته باشید که فاصله ترمزگیری بیش‌تر خواهد بود. چراغ هشدار سیستم ترمز نیز روشن خواهد شد.

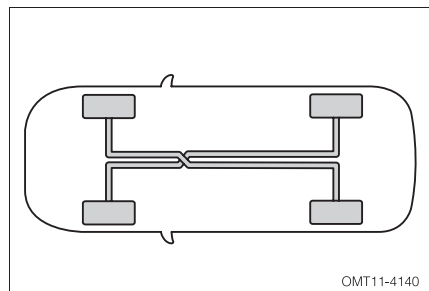

⚠ هشدار

در صورت خرابی و عدم کارکرد یکی از مدارهای ترمز، توصیه می‌شود با خودرو رانندگی نکنید و فوراً جهت بازدید و تعمیر آن به یکی از نمایندگی‌های مجاز مدیران خودرو مراجعه کنید.

### بوستر ترمز

بوستر ترمز به واسطه مکش ایجاد شده توسط موتور کنترل می‌شود و فقط در زمانی کارایی دارد که موتور روشن باشد. بنابراین در سرازیری‌ها از خاموش کردن موتور خودداری کنید.

👁 توجه

- برای کارایی بیش تر سیستم ترمز در سرازیری‌های تند، از دنده سنگین تر استفاده کنید. در خودروهای مجهز به گیربکس CVT استفاده از حالت دستی گیربکس و انتخاب دنده مناسب توصیه می‌شود.

هنگام بکسل شدن خودرو و ایراد موتور، بوستر ترمز از کار می‌افتد و برای جبران این نقصان باید فشار بیش تری به پدال ترمز وارد کنید.

### روغن ترمز

در حالت نرمال، سطح روغن ترمز در مخزن باید مابین علایم "MAX" و "MIN" قرار داشته باشد. سطح روغن ترمز موجود در مخزن را به طور منظم بازدید کنید.

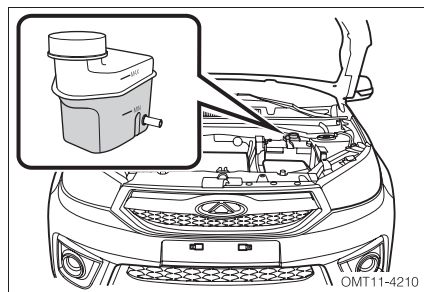

هشدار ⚠️

- روغن ترمز به شدت جاذب رطوبت می باشد. بنابراین درب مخزن روغن ترمز را به مدت طولانی باز نگذارید.
- روغن ترمز دارای خاصیت خوردنگی است. اجازه ندهید با پوست تماس پیدا کند. در صورت پاشیدن روغن ترمز بر روی پوست و یا چشم، فوراً محل را با مقدار زیادی آب شست و شو دهید.

## چراغ هشدار سیستم ترمز

با باز شدن سوئیچ، چراغ هشدار ترمز روشن شده و پس از چند ثانیه خاموش خواهد شد. اگر چراغ هشدار پس از گذشت چند ثانیه خاموش نشود و یا در حین رانندگی روشن شود، یعنی سیستم ترمز دارای ایراد است و به عنوان اولین اقدام، سطح روغن ترمز مخزن را بررسی کنید و در صورت نیاز به مقدار آن اضافه کنید. اگر علت ایراد موارد دیگری باشد، هر چه سریع تر با نمایندگی های مجاز مدیران خودرو تماس حاصل کنید.

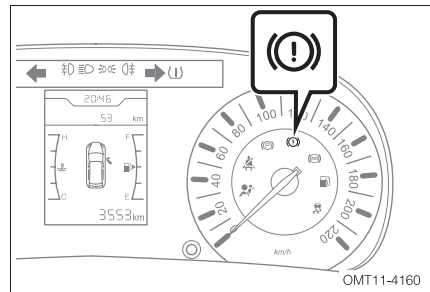

## نکات ایمنی

- تولید صدای ترمز در برخی زمان ها طبیعی است. ولی اگر ترمز، ایجاد صدای سایش آهن به آهن به مدت زیاد بکند، بیان گر تمام شدن لنت های ترمز است که نیاز به تعویض دارد. خودروی خود را به نمایندگی مجاز مدیران خودرو ببرید.
- اگر ترمزها تولید صدای ممتد کرده و لرزش ها را در هنگام ترمزگیری به فرمان منتقل کنند، فوراً خودرو را به یکی از نمایندگی های مجاز مدیران خودرو بفرستید.

- لنت‌های ترمزی که جدیداً تعویض شده‌اند، برای رسیدن به کارایی حداکثری نیاز به یک دوره‌ی آب‌بندی دارند. شاید در ۲۰۰ کیلومتر اول کارایی ترمز کاهش یابد. زیاد کردن نیروی وارده به پدال ترمز، تنها راه جبران کم شدن اثر ترمز می‌باشد.
- میزان ساییدگی لنت ترمز به شرایط کارکرد و نحوه رانندگی راننده بستگی دارد. خودروهایی که بیش‌تر در ترافیک شهری مورد استفاده قرار می‌گیرند و دارای شرایط ترمزگیری زیاد هستند، در معرض سایش زیاد لنت ترمز قرار دارند. بنابراین لازم است خودروی خود را جهت بازدید ضخامت لنت ترمز و یا تعویض آن بر طبق کیلومتر طی شده خودرو، به یکی از نمایندگی‌های مجاز مدیران خودرو ببرید.
- در زمان رانندگی در جاده‌های سرازیری، از دنده سنگین استفاده کنید تا از نیروی ترمز موتور بیش‌ترین استفاده را برده و از ترمزگیری ممتد جلوگیری کنید. در غیر این صورت، ترمزها داغ شده و فاصله ترمزگیری افزایش خواهد یافت و احتمالاً در بعضی مواقع، کارایی خود را از دست بدهند.
- یک لنت مرطوب باعث کاهش غیرعادی شتاب خودرو و گيجی چرخ در زمان ترمزگیری می‌شود. پدال ترمز را به آرامی فشار دهید تا میزان کارایی ترمز را تست کنید. پس از رانندگی در آب عمیق، این تست می‌تواند نشان دهد که آیا کارایی ترمز تحت تاثیر قرار گرفته است یا خیر؟ برای خشک کردن لنت ترمز، ضمن رانندگی با سرعت مطمئنه، پدال ترمز را به آرامی فشار دهید تا کارایی خود را مجدداً باز یابد.

### کاهش اثر ترمز

اگر در حین رانندگی کارایی ترمز خودرو کاهش یافت، شما می‌توانید با گرفتن ترمز دستی خودرو را متوقف کنید، با این تفاوت که فاصله ترمزگیری بیش‌تر از زمان استفاده از ترمز معمولی خواهد بود.

هشدار ⚠

- استفاده از ترمز دستی در حین رانندگی باعث خارج شدن کنترل خودرو از دست راننده به مدت کوتاه، خواهد شد. اگر مجبور به استفاده از ترمز دستی برای متوقف کردن خودرو هستید، برای جلوگیری از انحراف ناشی از قفل شدن چرخ عقب، نیروی وارده به اهرم ترمز دستی را به آرامی اعمال کنید.

## ۴-۶ سیستم ترمز ضد قفل (ABS)

ترمز ضد قفل (ABS) یک نوع سیستم ایمنی فعال می باشد و اصلی ترین هدف استفاده از آن در خودروها، حفظ قدرت مانورپذیری و حفظ تعادل خودرو با بهره گیری از حداکثر نیروی چسبندگی بین تایرو جاده می باشد. با این حال ABS در همه شرایط نمی تواند از لغزش چرخ های خودرو جلوگیری کند. به طور مثال در رانندگی با سرعت های خیلی زیاد در جاده های لغزنده و یا در صورت وجود برخی محدودیت های فیزیکی مثل ایراد لاستیک چرخ.

سیستم ترمز ضد قفل (ABS) خودروی شما به همراه سیستم توزیع الکترونیکی نیروی ترمز (EBD) جهت بالا بردن کارایی ترمز طراحی شده است.

سیستم ترمز ضد قفل (ABS) زمانی که چرخ ها در اثر ترمزگیری در حال قفل شدن باشند، وارد عمل می شود. در زمان ترمزگیری اگر پدال ترمز زیر پا ضربه بزند و همراه با آن، مقداری صدا تولید شود یعنی ABS فعال می باشد. به عبارت دیگر تولید کمی صدا و لرزش پدال ترمز زیر پا طبیعی است، در این لحظه پدال ترمز را رها نکنید.

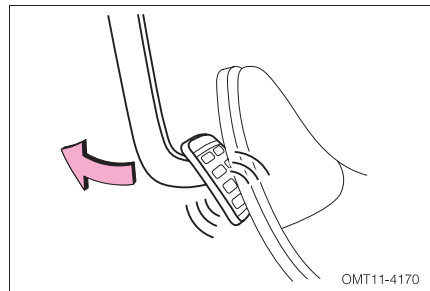

## نکات لازم

در شرایط زیر سیستم ABS تولید مقداری صدا خواهد کرد که طبیعی هستند:

۱. هنگامی که سوپچ باز می شود و یا موتور روشن می شود، سیستم ABS شروع به خودارزیابی می کند که همراه با تولید صدای خیلی کمی می باشد.
۲. صدای عمل کردن موتور، پمپ و سوپاپ های بلوکه ABS
۳. صدای برگشت پدال ترمز و یا ضربه زنی آن
۴. صدای فعال شدن سوپاپ های سیستم EBD
۵. صدای برخورد سیستم تعلیق با بدنه در ترمزگیری ناگهانی و شدید.

### هشدار

- در مورد سیستم ABS نباید اغراق شود. اگر چه سیستم ترمز ضدقفل به حفظ کنترل خودرو کمک می‌کند ولی هم‌چنان باید با احتیاط و سرعت مطمئنه و رعایت فاصله از خودروی جلویی رانندگی کرد.
- اگر چسبندگی تایر با جاده بیش از حد مجاز باشد و یا در رانندگی در شرایط بارندگی و لغزنده بودن جاده که لغزش تایر را داشته باشیم، سیستم ترمز ضدقفل، کمکی به کنترل خودرو نخواهد کرد.

### توجه

■ سایز تایرها و طرح آج آن‌ها تاثیر مهمی بر روی کارکرد ABS دارند. اطمینان حاصل کنید تایرهای خودرو یا تایرهای جدیدی که قصد تعویض آن‌ها را دارید، دارای سایز و شاخص بار قابل تحمل و ساختار یکسانی با تایرهای دیگر داشته باشند. متفاوت بودن مشخصات یکی از تایرها با تایرهای دیگر، عملکرد ABS را می‌تواند تحت تاثیر قرار دهد. توصیه شرکت مدیران خودرو استفاده از تایرهای استاندارد و شرکتی می‌باشد.

■ ABS به منظور کوتاه کردن فاصله ترمزگیری طراحی نشده است. هنگام رانندگی در شرایط زیر، فاصله مناسب از خودروی جلویی را رعایت کنید:

- هنگام رانندگی در جاده‌های برفی و یا در جاده‌های گلی.
- زمان‌هایی که از زنجیر چرخ استفاده می‌کنید.
- هنگام عبور از روی سرعت‌گیرها و موانع.
- هنگام عبور از روی چاله‌ها و دست‌اندازها.



## عملکرد سیستم ABS

سیستم ABS بلافاصله پس از فشار دادن پدال ترمز در زمان ترمز ناگهانی فعال خواهد شد تا علاوه بر عمل ترمزگیری، کنترل فرمان نیز بتواند در دست راننده باشد. حتی اگر فضای کافی وجود داشته باشد، می‌توانید برای جلوگیری از برخورد با مانع، فرمان را نیز بیچکانید.



### هشدار ⚠️

- درست است که ABS، اثربخشی بهتری به ترمز می‌دهد، ولی بسته به شرایط جاده‌ای فاصله ترمزگیری‌ها تفاوت زیادی خواهد داشت.
- ABS نمی‌تواند کوتاه شدن فاصله ترمزگیری در شرایط مختلف جاده‌ای از قبیل جاده ماسه‌ای یا جاده برفی را تضمین کند. در مقایسه با خودروهای بدون ABS، شاید خودروی شما نیاز به فاصله ترمزگیری زیادی داشته باشد.
- همچنین ABS نمی‌تواند ریسک خطر ناشی از عدم رعایت فاصله با خودروی جلویی، رانندگی در آب، پیچیدن‌های سریع یا رانندگی در جاده‌های نامساعد را کاهش دهد، و یا نمی‌تواند از تصادف ناشی از رانندگی بدون احتیاط و نامناسب جلوگیری کند.

## چراغ هشدار ABS

پس از باز شدن سوئیچ، چراغ هشدار ABS روشن شده و سیستم ABS شروع به خودارزیابی خواهد کرد. اگر چند ثانیه پس از باز شدن سوئیچ، چراغ هشدار ABS خاموش شود، یعنی سیستم به درستی کار می‌کند ولی اگر چراغ هشدار خاموش نشود و یا در حین رانندگی روشن شود، بیان‌گر وجود ایراد در سیستم ABS می‌باشد.

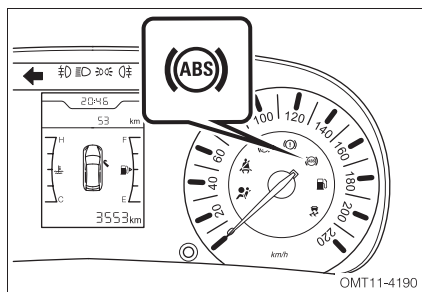

اگر ABS ایراد داشته باشد، راننده هنوز سیستم ترمز معمولی را در اختیار دارد، با این تفاوت که برای ترمز گرفتن باید نیروی کم‌تری به پدال ترمز وارد شود تا از قفل شدن چرخ‌ها جلوگیری شود. اگر چراغ هشدار روشن باشد باید با احتیاط بیش‌تری رانندگی کنید و برای جلوگیری از بروز حادثه ناخواسته، هر چه سریع‌تر به یکی از نمایندگی‌های مجاز مدیران خودرو مراجعه کنید.

### ⚠ هشدار

- اگر چراغ ABS و چراغ هشدار سیستم ترمز به طور هم‌زمان روشن شوند، فوراً خودرو را در یک مکان مناسب متوقف کرده و فلاشر را روشن کنید و جهت بازدید و تعمیر خودرو به یکی از نمایندگی‌های مجاز مدیران خودرو مراجعه نمایید.

## ۴-۷ سیستم پایداری الکترونیکی خودرو ESP (در صورت تجهیز)

کنترل الکترونیکی پایداری خودرو (ESP) تعادل خودرو در شرایط مختلف رانندگی را حفظ کرده و کنترل هدایت خودرو را بهتر می‌کند. اگر خودرو به طور ناگهانی از مسیر خارج شود، ESP با اعمال نیروی ترمز بر روی چرخ‌ها که مناسب باشد، خودرو را به مسیر اصلی خود باز می‌گرداند. برای حفظ پایداری خودرو ممکن است قدرت موتور نیز کاهش داده شود.

ESP از سنسورهایی بهره می‌برد که می‌توانند مسیری که راننده قصد دارد خودرو را به آن سمت هدایت کند، تشخیص داده و با مسیر اصلی خودرو مقایسه کند. اگر مسیر اصلی حرکت خودرو با مسیری که راننده قصد پیچیدن به آن سمت را دارد، همسویی و شباهت نداشته باشد، ESP چرخ مناسب را شناسایی کرده و به آن نیروی ترمزی وارد می‌کند تا انحراف خودرو را بی‌اثر کند.

### چراغ خطر ESP

پس از باز شدن سوئیچ، چراغ هشدار ESP نیز روشن شده و پس از چند ثانیه خاموش خواهد شد.

زمانی که ESP فعال باشد، چراغ هشدار آن به صورت چشمک‌زن در خواهد آمد. اگر چراغ هشدار به طور دائم روشن بماند، یعنی سیستم دارای ایراد است. جهت حفظ ایمنی خودرو، در اسرع وقت به یکی از نمایندگی‌های مجاز مدیران خودرو مراجعه کنید.

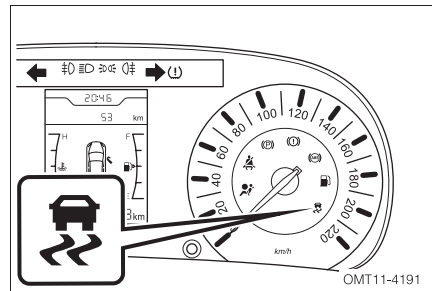

#### ⚠ هشدار

- سرعت زیاد، پیچیدن ناگهانی، شرایط جاده‌ای و ... ممکن است با وجود فعال بودن ESP هم منجر به حادثه شود. ESP نمی‌تواند تحت محدودیت‌های ذکر شده از منحرف شدن خودرو به طور حتمی جلوگیری کند. حتی اگر خودروی شما مجهز به ESP باشد، هم چنان باید با رعایت احتیاط و احترام به قوانین رانندگی کنید.

### کلید غیرفعال کردن ESP

کلید غیرفعال کردن ESP در زیر پدل کنترل تهویه مطبوع قرار دارد. این دکمه را فشار دهید تا ESP غیرفعال شود و چراغ ESP OFF نیز روشن شود. برای فعال سازی مجدد ESP، کلید را یک بار دیگر فشار دهید. با فعال شدن ESP، چراغ نشانگر ESP OFF نیز خاموش خواهد شد.

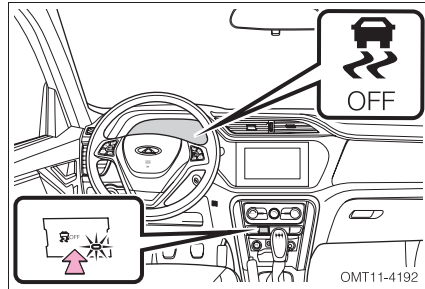

#### توجه

- برای بهبود کشش خودرو در جاده‌های شنی و سنگ‌ریزه‌ای، توصیه می‌شود که ESP را غیرفعال کنید.

### شرایط نامناسب فعال بودن ESP

- هنگامی که خودرو در جاده‌های برفی یا جاده‌هایی که دارای سطح نرم می‌باشند، غیرافتاده باشد.
- هنگامی که از زنجیر چرخ استفاده می‌شود.

## ۴-۸ فرمان هیدرولیکی

استفاده از سیستم فرمان هیدرولیک باعث نرم شدن فرمان و بهتر شدن هدایت خودرو می‌شود.

### توجه

- برای جلوگیری از آسیب دیدن سیستم فرمان، غربیلک فرمان را بیش‌تر از ۵ ثانیه در منتهی‌الیه سمت راست یا چپ نگه ندارید.

## روغن هیدرولیک فرمان

سطح روغن هیدرولیک در مخزن باید بین علامت‌های "MAX" و "MIN" قرار داشته باشد. اگر سطح روغن پایین‌تر از علامت "MIN" باشد، به مقدار لازم روغن هیدرولیک اضافه کنید تا سطح آن در حد استاندارد شود.

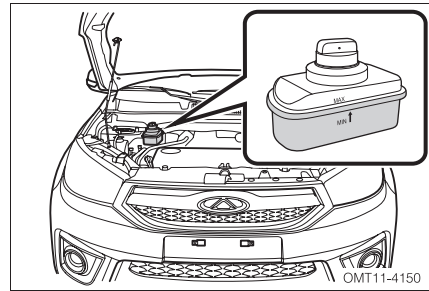

### توجه

- اگر پس از روشن شدن موتور، برای چرخاندن غربیلک فرمان به نیروی بیش‌تری نیاز داشته باشید، احتمالاً سیستم فرمان هیدرولیک دچار مشکل شده است. در اولین فرصت به یکی از نمایندگی‌های مجاز مدیران خودرو مراجعه کنید.
- پس از خاموش شدن موتور، خودرو فاقد فرمان هیدرولیک خواهد بود. در این زمان شما کماکان می‌توانید فرمان را بچرخانید ولی به نیروی بیش‌تری نیاز خواهید داشت.

## ۹-۴ کروز کنترل (در صورت تجبیز)

از کروز کنترل برای ثابت نگه داشتن سرعت خودرو بدون استفاده از پدال گاز استفاده می‌شود.

- ۱ چراغ نشان‌گر کروز کنترل
- ۲ RES/+
- ۳ SET/-
- ۴ دکمه روشن (ON)
- ۵ دکمه خاموش (OFF)

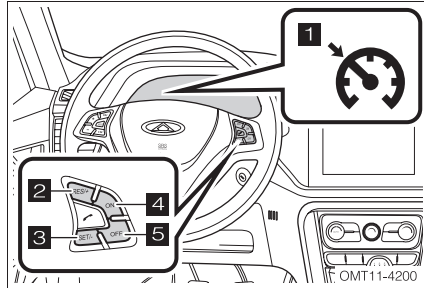

## نحوه استفاده از کروز کنترل

۱. دکمه ON روی غریبک فرمان را فشار دهید. چراغ نشان‌گر کروز کنترل بر روی صفحه کیلومترشمار به حالت چشمک‌زن در خواهد آمد.
۲. زمانی که سرعت خودرو در محدوده 40-130 km/h قرار دارد، دکمه SET/- فشار دهید تا سرعت خودرو به عنوان سرعت کروز کنترل تنظیم شود. چراغ نشان‌گر کروز کنترل پس از تنظیم سرعت، به طور دائم روشن می‌ماند.

### توجه

- اگر چراغ نشان‌گر کروز کنترل هم‌چنان چشمک‌بزند، یعنی کروز کنترل هنوز فعال نیست، مراحل بالا را مجدداً تکرار کنید. اگر باز هم خودرو وارد سیستم کروز کنترل نشد، جهت بررسی و یا تعمیر سیستم به یکی از نمایندگی‌های مجاز مدیران خودرو مراجعه کنید.

۳. برای خارج شدن از کروز کنترل، دکمه OFF را فشار دهید. چراغ نشان‌گر کروز کنترل نیز خاموش خواهد شد.

### تنظیم سرعت

در زمان فعال بودن کروز کنترل به روش‌های زیر می‌توانید سرعت را تنظیم کنید:

#### ■ تنظیم دقیق‌تر

دکمه + / RES را کم‌تر از ۵/۰ ثانیه فشار دهید تا سرعت خودرو را در هر مرتبه فشردن این دکمه 2 Km/h افزایش دهید.

دکمه - / SET را کم‌تر از ۵/۰ ثانیه فشار دهید تا سرعت خودرو را در هر مرتبه فشردن این دکمه 2 Km/h کاهش دهید.

در هر لحظه که دکمه تنظیم را رها کنید، سرعت همان لحظه خودرو به عنوان سرعت کروز کنترل انتخاب خواهد شد.

#### ■ تنظیم سریع

دکمه + / RES را بیش‌تر از ۵/۰ ثانیه فشار دهید تا سرعت خودرو برای کروز کنترل به طور مرتب افزایش یابد. دکمه - / SET را بیش‌تر از ۵/۰ ثانیه فشار دهید تا سرعت خودرو برای کروز کنترل به طور پیوسته کاهش یابد. در هر لحظه که دکمه تنظیم را رها کنید، سرعت همان لحظه‌ی خودرو به عنوان سرعت کروز کنترل انتخاب خواهد شد.

#### ⚠ هشدار

- فشار دادن طولانی‌مدت دکمه + / RES توصیه نمی‌شود، چرا که باعث افزایش مداوم و متوالی سرعت شده و می‌تواند خطرناک باشد.
- فشار دادن طولانی‌مدت دکمه - / SET به منزله ترمز گرفتن نیست، لذا در صورت نیاز به کاهش سرعت از پدال ترمز استفاده کنید.

پدال گاز را فشار دهید تا سرعت خودرو افزایش یابد. سپس پدال گاز را رها کرده و دکمه - / SET را فشار دهید تا کروز کنترل بر روی سرعت مورد نظر تنظیم شود. اگر دکمه را فشار ندهید، کروز کنترل روی تنظیم قبلی می‌ماند.

### فعال / غیرفعال کردن مجدد کروز کنترل

زمانی که کروز کنترل فعال باشد، با فشار دادن پدال ترمز (در مدل مجهز به گیربکس CVT) و یا فشار دادن پدال کلاچ (در مدل مجهز به گیربکس دستی)، کروز کنترل به طور موقت غیرفعال شده و چراغ نشان‌گر آن به حالت چشمک‌زن در خواهد آمد و کروز کنترل وارد حالت آماده به کار خواهد شد.

- اگر هیچ اقدامی روی دکمه‌های کروز کنترل صورت نپذیرد، سیستم هم‌چنان در حالت آماده به کار قرار خواهد داشت و راننده می‌تواند به رانندگی معمولی خود بپردازد.
- برای فعال کردن مجدد کروز کنترل، دکمه RES/+ فشار دهید تا کروز کنترل به حالت قبلی خود بازگردد. اگر دکمه RES/+ را فشار داده و نگه دارید، سرعت خودرو به طور متوالی افزایش خواهد یافت. سرعت لحظه‌ای که دکمه تنظیم رها شود، به عنوان سرعت کروز کنترل منظور خواهد شد.

#### توجه

- فعال شدن مجدد کروز کنترل به شرطی می‌تواند صورت پذیرد که سرعت خودرو در محدوده ۱۳۰-۴۰ Km/h باشد.
- اگر از کروز کنترل استفاده نمی‌کنید، آن را خاموش کنید تا در زمان استفاده مجدد، دچار اشتباه نشوید.

### مواقعی که نباید از کروز کنترل استفاده کرد

در صورت مواجه شدن با شرایط زیر، از کروز کنترل استفاده نکنید. استفاده از کروز کنترل می‌تواند باعث بروز حادثه شود.

- در ترافیک‌های سنگین
  - در جاده‌هایی که دارای پیچ‌های تند می‌باشد
  - در جاده‌های پر پیچ و خم
  - در جاده‌های لغزنده (جاده‌های پوشیده از برف و یخ)
  - در حمل و نقل اضطراری و بکسل کردن
  - در شیب‌های تند
- (در سرازیری با شیب تند ممکن است سرعت خودرو از سرعت تنظیم شده کروز کنترل بیشتر شود.)



## ۴-۱۰ سیستم هشدار دهنده دنده عقب

### یونیت کنترل هشدار دنده عقب

زمانی که سوئیچ موتور باز باشد، پس از درگیر شدن دنده عقب (R)، سیستم هشدار دنده عقب فعال شده و اطلاعات مربوطه در نمایشگر صفحه کیلومترشمار نمایش داده خواهد شد و هم‌زمان با آن بوق اخطار توسط صفحه کیلومترشمار تولید خواهد شد.

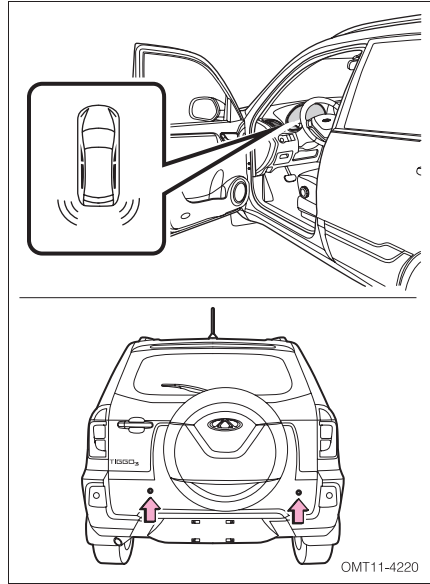

### شرایط عملکرد سیستم هشدار دنده عقب

۱. زمانی که سوئیچ موتور باز باشد، سیستم پس از قرار گرفتن دسته دنده در موقعیت دنده عقب (R) فعال می‌شود.
۲. خودرو در حال حرکت به سمت عقب باشد و سرعت آن بیش‌تر از 5 Km/h نباشد.
۳. محدوده‌ی دمایی کارکرد سنسورهای دنده عقب بین 80 تا 30- درجه سانتیگراد می‌باشد.

## برد عملکرد سنسورهای دنده عقب

فرکانس بوق اخطار با تغییر یافتن فاصله مستقیم بین سنسور و مانع تغییر خواهد یافت.

فرکانس بوق اخطار	سنسور عقب چپ	سنسور عقب راست	فاصله مستقیم (cm)
1 Hz			۹۵ - ۱۵۰
2 Hz			۶۵ - ۹۵
4 Hz			۴۰ - ۶۵
بوق ممتد			≤۳۵

## خود ارزیابی سیستم

- سیستم هشدار دهنده دنده عقب دارای قابلیت خودارزیابی می باشد. زمانی که یک یا هر دو سنسور دنده عقب با ایرادی مواجه شوند، پیغام مربوطه در پنل کیلومتر شمار ظاهر خواهد شد.
- پیغام خطا با فرکانس ۱ Hz به همراه بوق اخطار به مدت ۲ ثانیه فعال خواهد شد.

### راهنمای استفاده

- فاصله تشخیص داده شده، کوتاه‌ترین فاصله مستقیم بین سنسور دنده عقب و مانع می‌باشد.
  - حداکثر فاصله قابل تشخیص برای سنسور دنده عقب برابر با 150 سانتیمتر می‌باشد.
  - کمترین فاصله برای شناسایی دقیق تا مانع ۵ سانتیمتر می‌باشد. به طور مثال اگر فاصله مانع با سنسور ۶۴ سانتیمتر باشد، سیستم آن را ۶ سانتیمتر نمایش خواهد داد.
- در برخی از شرایط حتی اگر موانع خیلی نزدیک به سنسورهای دنده عقب باشند، بوق اخطار به صدا در نمی‌آید. به بعضی از این شرایط در زیر اشاره شده است:

سنسورهای دنده عقب توانایی تشخیص اشیایی نظیر تور، سیم خاردار، فنس، طناب، نرده و... را ندارند.

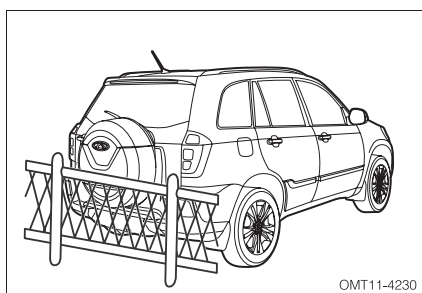

اشیا و موانعی که ارتفاع آن‌ها خیلی کم باشد، توسط سنسورهای دنده عقب تشخیص داده نمی‌شوند.

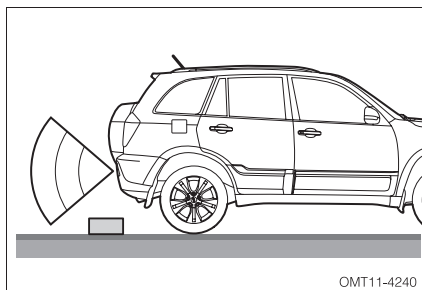

سنسورهای دنده عقب احتمالاً موانعی که ارتفاع آن‌ها از سپر عقب زیادتر باشد، تشخیص نخواهند داد.

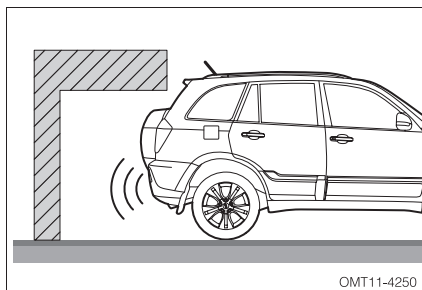

موانعی مانند برف نرم، پنبه و اسفنج که امواج ماورا صوت را به راحتی جذب می‌کنند، توسط سنسورهای دنده عقب تشخیص داده نمی‌شوند.

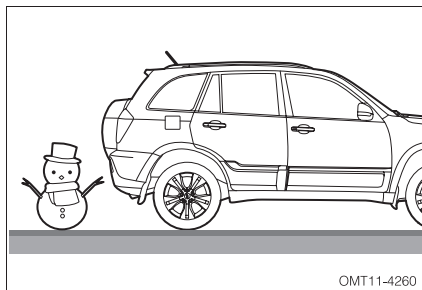

اگر قطرات آب پاشیده شده بر روی سنسورها یخ بزند، سنسور قادر به تشخیص موانع نخواهد بود.

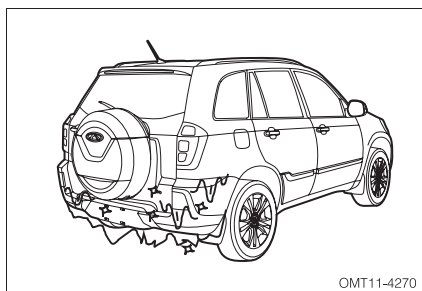

زمانی که سطح سنسورهای دنده عقب با برف یا گل ولای پوشیده شود، موانع برای سنسورها قابل تشخیص نخواهد بود.

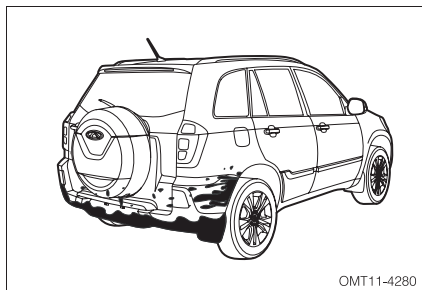

در صورت وجود چندین مانع، فقط مانعی که کم‌ترین فاصله را با هر کدام از سنسورها داشته باشد، شناسایی خواهد شد.

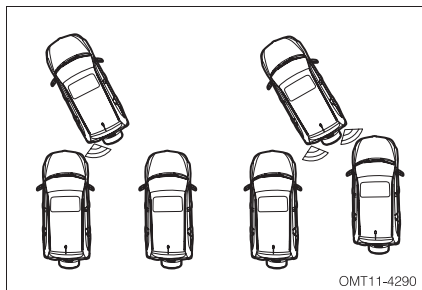

## توجه

- برای موانع خارج از محدوده دید سنسور دنده عقب، بوق اخطار به صدا در نخواهد آمد. اگر در یک لحظه موانع متعددی وجود داشته باشند، بوق اخطار فقط برای نزدیک‌ترین مانع فعال خواهد شد. باید توجه داشت که در این زمان شاید سنسور طرف دیگر با مانع دیگری روبه‌رو شود، ولی چون فاصله‌اش زیادتر است، محاسبه نمی‌شود.

در شرایط زیر ممکن است سنسورهای دنده عقب آلام و اطلاعات اشتباه بدهند:

زمانی که خودرو در شیب بسیار تند قرار داده شده باشد.

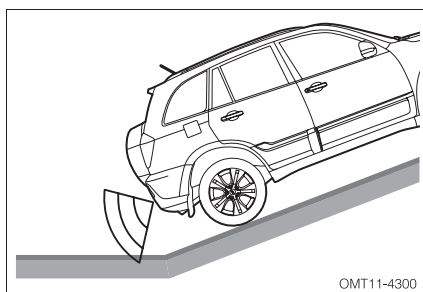

OMT11-4300

زمانی که فرستنده و یا آنتن با فرکانس بالا روی خودرو نصب شده باشد.

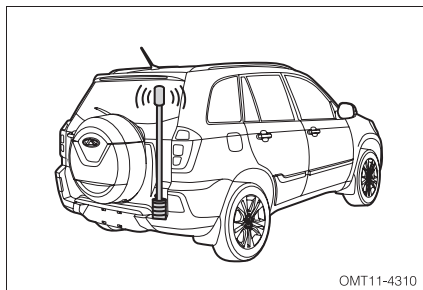

OMT11-4310

در صورتی که وسایل یا دستگاههایی در اطراف خودروی شما تولید امواج مافوق صوت کنند، مانند صدای بوق خودروهای دیگر، موتور سیکلت‌ها یا صدای ترمزهای بادی کامیون‌های سنگین.

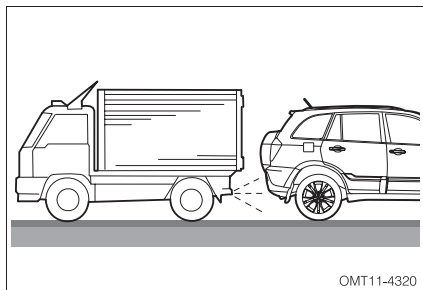

OMT11-4320

زمان رانندگی در جاده‌های برفی یا بارانی

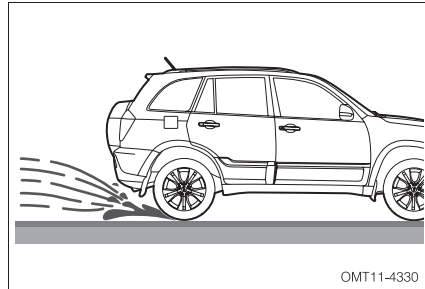

- در صورتی که بوق خطر سیستم رادار دنده عقب اشتباه باشد، موارد زیر را مورد بررسی قرار دهید:
۱. پوشیده شدن سطح سنسورها توسط مواد خارجی
  ۲. یخ زدن سطح سنسورها
  ۳. پارک بودن طولانی مدت خودرو در هوای گرم و یا سرد
- اگر علت ایراد را پیدا نکردید، با یکی از نمایندگی‌های مجاز مدیران خودرو تماس بگیرید.

### تمیز کردن سنسورهای دنده عقب

در زمان شست و شوی خودرو، برای تمیز کردن سطح سنسورهای دنده عقب از یک پارچه نرم و آب کم فشار استفاده کنید.

## ۴-۱۱ دوربین دنده عقب (در صورت تجهیز)

دوربین دنده عقب با نمایش منطقه‌ی پشت خودرو به هنگام استفاده از دنده عقب به راننده کمک می‌کند. تصاویر ارسالی دوربین در صفحه نمایش‌گر سیستم صوتی به نمایش در می‌آید. این تصاویر تقریباً مشابه تصاویری است که در آینه داخل کابین مشاهده می‌شود.

به شرط باز بودن سوئیچ، پس از درگیر شدن دنده عقب (R)، تصاویر دوربین دنده عقب نمایش داده می‌شود.

منطقه سبز: احتیاط

منطقه زرد: رانندگی آهسته

منطقه قرمز: توقف

منطقه نارنجی: خطوط محرک و راهنما

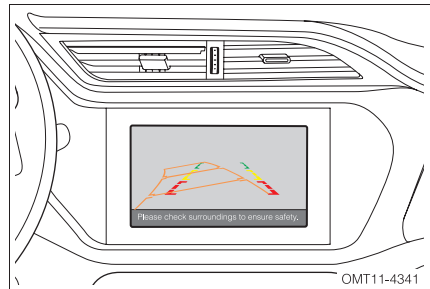

### ■ دوربین دنده عقب

دوربین دنده عقب بر روی درب صندوق و مطابق با شکل مقابل نصب شده است و دارای لنز مخصوص می‌باشد. فواصل مشاهده شده در تصویر با فواصل واقعی متفاوت است.

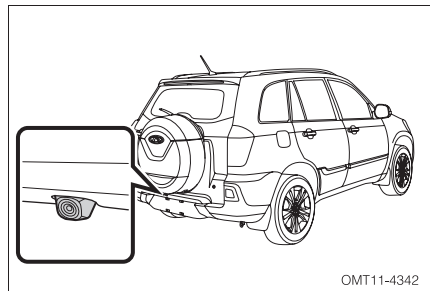

### ■ محدوده پوشش دوربین دنده عقب

منطقه قابل پوشش برای دوربین دنده عقب محدود است. موانعی که به گوشه‌های سپر عقب نزدیک‌اند و یا در زیر سپر قرار می‌گیرند، در صفحه نمایش قابل مشاهده نمی‌باشند. محدوده نمایش داده شده به جهت حرکت خودرو و شرایط جاده بستگی دارد.

- در شرایط زیر حتی اگر سیستم به درستی کار کند، احتمالاً دیدن تصاویر مشکل خواهد بود:
- اگر خودرو در ناحیه تاریک قرار داشته باشد، مانند شب.
  - دمای هوای اطراف دوربین خیلی بالا و یا خیلی پایین باشد.
  - قطرات آب روی دوربین نشسته باشد یا رطوبت هوا خیلی بالا باشد، مانند هوای بارانی.
  - مواد خارجی از قبیل برف و یا گل و لای به سطح خارجی لنز دوربین چسبیده باشد.
  - سطح دوربین دنده عقب خراشیده شده باشد.
  - اگر نور خورشید و یا نور چراغ خودروی عقبی به طور مستقیم به لنز دوربین بتابد.

### ■ شرایط نامناسب برای استفاده از دوربین دنده عقب

- در جاده‌های یخی و لغزنده
- در جاده‌هایی که پهن و صاف نباشند. (نظیر پیچ‌ها)

⚠ هشدار

- در زمان استفاده از دوربین دنده عقب، احتیاط‌های زیر را رعایت کنید تا از بروز حادثه جلوگیری شود:
- هنگام حرکت با دنده عقب، فقط به تصاویر دوربین دنده عقب اکتفا نکنید.
  - همیشه از آینه‌های خودرو نیز جهت شناسایی مسیر حرکت خود استفاده کنید.
  - فاصله نمایش داده شده‌ی مانع با خودرو، با فاصله واقعی آن‌ها متفاوت است.



### توجه

- از بازکردن ، تعمیر یا دستکاری دوربین خودداری کنید، زیرا ممکن است باعث عملکرد نادرست آن شود .
- در صورت کثیف شدن لنز دوربین آن را با آب بشویید و توسط پارچه نرم سطح آن را پاک کنید. همچنین امکان تمیز کردن سطح لنز دوربین با حلال های ملایم وجود دارد .
- از فشار آوردن بیش از حد به سطح دوربین هنگام تمیز کردن آن خودداری کنید زیرا ممکن است خط و خش در سطح لنز ایجاد گردد.
- از تماس مستقیم حلال های ارگانیک ، پولیش ، حلال پاک کننده مخصوص شیشه و رنگ با سطح لنز دوربین جلوگیری کنید و در صورت تماس ، فوراً سطح لنز را بشویید و پاک کنید.
- وقتی که سیستم در دمای پایین عمل کند ممکن است برخی تصاویر تار و تصاویر متحرک بهم ریخته و دفرمه باشد .

## ۴-۱۲ سیستم کنترل فشار باد تایر (TPMS)

به منظور افزایش قابلیت های ایمنی ، خودروی شما به سیستم کنترل فشار باد تایر (TPMS) تجهیز شده است تا زمانی که فشار باد یک یا چند تایر کمتر از حد استاندارد باشد ، چراغ اخطار مربوطه را روشن نماید. در صورت روشن شدن این چراغ شما باید خودرو را متوقف کرده و پس از بازدید تایرها ، بلافاصله فشار باد آنها را تنظیم کنید. رانندگی کردن با تایر کم باد باعث داغ شدن و آسیب دیدگی تایر می شود. همچنین تایر کم باد سبب افزایش میزان مصرف سوخت ، کاهش عمر مفید تایر ، کم شدن قابلیت فرمان پذیری و ترمزگیری خودرو می شود.

### توجه

- به خاطر داشته باشید که سرویس و نگهداری تایرها و تنظیم صحیح فشار باد آنها جزء وظایف راننده می باشد و نباید سیستم TPMS را جایگزینی برای آنها تلقی نمود ، مخصوصاً زمانی که میزان کم بودن فشار باد تایر در حدی نباشد که باعث روشن شدن چراغ اخطار شود.

### ■ چراغ اخطار کم بودن فشار باد تایر

همزمان با باز شدن سوئیچ ، این چراغ روشن شده و پس از گذشت ۳ ثانیه خاموش می شود. اگر چراغ اخطار کم بودن فشار باد تایر خاموش نشود و یا در حین رانندگی روشن شده و همزمان پیغام مربوطه در نمایشگر چند منظوره ظاهر شود ، یعنی فشار باد تایرها صحیح نیست و یا اینکه سیستم TPMS ایراد دارد. لذا لازم است بلافاصله فشار باد تایرها را بررسی نموده و در صورت نیاز اقدام به تنظیم باد و یا تعویض تایر نمائید.

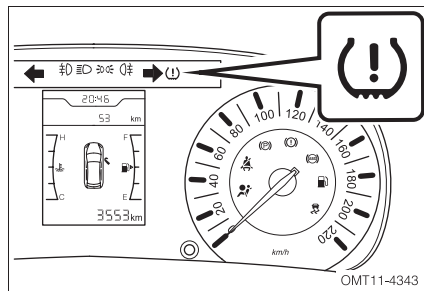

در صورت کم باد بودن هر کدام از تایرها ، نماد مربوط به همان تایر بر روی صفحه نمایشگر چند منظوره شروع به چشمک زدن خواهد نمود. فشار باد تایر را هر چه سریع تر تنظیم کنید.

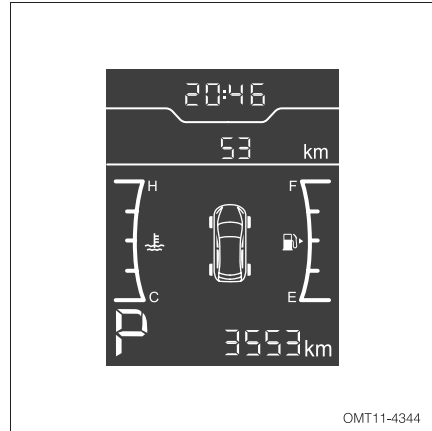

## ۴-۱۳ سایر تجهیزات جانبی (در صورت تجهیز)

برای کمک به رانندگی ایمن و راحت ، سیستم هایی که در زیر تشریح خواهند شد بطور خودکار در شرایط مختلف رانندگی فعال می شوند و پاسخگوی نیازهای خودرو و راننده خواهند بود . مطلع باشید که این سیستم ها صرفاً تجهیزاتی جهت کمک به راننده می باشند و نباید راننده کاملاً به آن ها متکی باشد و هوشیاری و دقت لازم را در رانندگی نداشته باشد .

### ■ سیستم کنترل خودرو در سربالایی ( HHC )

سیستم کنترل خودرو در سربالایی و شیب طراحی شده است تا به راننده کمک کند در جاده شیب دار خودرو به راحتی به سمت جلو حرکت کند . وقتی که خودرو در سربالایی قرار گرفته باشد و راننده پا را از روی پدال ترمز بردارد و روی پدال گاز قرار دهد ، این سیستم از حرکت لحظه ای خودرو به سمت عقب جلوگیری می کند ( به مدت حدوداً ۲ ثانیه )

#### ⚠ هشدار

- بیش از حد به سیستم HHC متکی نباشید، زیرا ممکن است در شیب تند نتواند مانع حرکت خودرو به سمت عقب شود . بنابراین همیشه آماده باشید تا در صورت لزوم پا را روی پدال ترمز قرار دهید و مانع از حرکت به سمت عقب خودرو شوید ، در غیر این صورت ممکن است خودرو به عقب حرکت کند و منجر به ناتوانی در کنترل آن و حتی تصادف شود.
- پس از رها کردن پدال ترمز ، فوراً پدال گاز را فشار دهید تا خودرو شروع به حرکت کند . اگر پایتان را بیش از ۲ ثانیه از روی پدال ترمز بردارید و پدال گاز را فشار ندهید عملکرد سیستم HHC غیرفعال خواهد شد و خودرو با توجه به شیب جاده ممکن است به سمت عقب حرکت کند و منجر به تصادف شود.

سیستم HHC پس از رها کردن پدال ترمز وقتی که شرایط زیر فراهم باشد حدود ۲ ثانیه فعال می شود و از حرکت به سمت عقب خودرو جلوگیری می کند :

- اهرم تعویض دنده در موقعیت حرکت رو به جلو ( D ) قرار داشته باشد .
- اهرم ترمز دستی آزاد باشد .
- خودرو در سربالایی قرار گرفته باشد .

### ■ سیستم الکترونیکی کمکی ترمز (EBA)

سیستم الکترونیکی کمکی ترمز در ترمزگیری های اضطراری بطور اتوماتیک فعال می شود و به افزایش راندمان سیستم ترمز، کاهش مسافت ترمز و افزایش ایمنی سرنشینان کمک می کند. در ترمزهای ناگهانی این سیستم بطور اتوماتیک موجب افزایش نیروی ترمزی شده بدون آنکه راننده مجبور باشد نیروی زیادی را به پدال ترمز اعمال کند.

### ۴-۱۴ اقدامات احتیاطی

انجام بازدیدهای قبل از سفر یک اقدام مفید می‌باشد. چند دقیقه بازدید خودرو، تضمینی برای امنیت و رانندگی ایده آل است.

⚠ هشدار

• اگر این بازدیدها را در یک محل سر بسته انجام می‌دهید، از تهویه مناسب محل، اطمینان حاصل کنید.

### قبل از روشن کردن خودرو

#### ■ بیرون خودرو

۱. تایرها (شامل لاستیک زاپاس): فشار باد تایرها، بریدگی، آسیب دیدگی و یا سایش بیش از حد تایرها را بررسی کنید.
۲. پیچ چرخ‌ها: مطمئن شوید که هیچ یک از پیچ‌های چرخ‌ها باز و یا شل نمی‌باشند.
۳. نشستی مایعات: مدتی پس از پارک کردن خودرو، زیر خودرو را برای بازدید نشستی سوخت، روغن موتور، آب و سایر مایعات بررسی کنید (چکیدن قطرات آب پس از استفاده از کولر طبیعی است).
۴. چراغ‌ها: از کارکرد صحیح و مناسب چراغ‌های جلو، چراغ ترمز، چراغ عقب، چراغ‌های راهنما و سایر چراغ‌ها اطمینان حاصل کنید. مهم‌تر از همه چراغ‌های جلو می‌باشند.

۵. شبکه زیر شیشه جلو: برف، برگ و هر گونه گرفتگی را از روی این شبکه تمیز کنید.

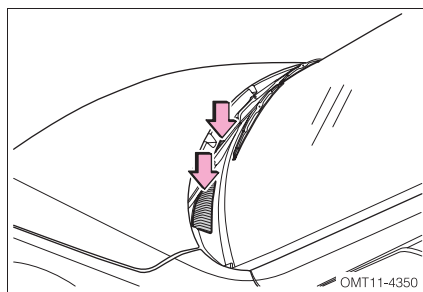

### ■ داخل خودرو

۱. جک و آپار چرخ: از وجود جک و آپار چرخ در داخل خودرو اطمینان یابید.
۲. کمربندهای ایمنی: قفل شدن مطمئن کمربندها، عدم وجود پارگی و عدم فرسودگی کمربندها را بازدید کنید.
۳. صفحه کیلومترشمار و کنترل‌های روی داشبورد: از صحت کارکرد چراغ‌های هشداردهنده و چراغ‌های نشان‌گر و نیز کلیدهای کنترل روی داشبورد مطمئن شوید.
۴. ترمز: مطمئن شوید پدال ترمز دارای کورس حرکت مناسب می‌باشد.

### ■ موتور و محفظه موتور

۱. فیوزهای یدکی: از وجود فیوزهای یدکی اطمینان حاصل کنید. فیوزهای یدکی باید در آمپرهای مختلف مطابق با راهنمای درج شده بر روی درب جعبه فیوز در دسترس باشند.
۲. مایع خنک‌کننده: سطح مایع خنک‌کننده باید در حد علامت MAX روی منبع انبساط رادیاتور باشد.
۳. باتری و کابل‌های آن: رسوب بستن، شل شدن و ترک برداشتن احتمالی قطب‌های باتری را بررسی کنید. کابل‌های باتری باید در شرایط خوبی بوده و اتصال آن‌ها مناسب باشد.
۴. سیم‌کشی: دسته سیم‌ها را از نظر شل بودن و افتادگی و یا تا شدن و ... بررسی کنید.
۵. لوله‌های سوخت: لوله‌ها را از لحاظ داشتن نشستی یا شل بودن اتصالات بازدید کنید.

### ■ درب موتور

قبل از شروع رانندگی مطمئن شوید که قفل درب موتور به درستی و به طور کامل چفت شده باشد. در غیر این صورت، احتمال باز شدن و مسدود کردن دید شما در حین رانندگی وجود خواهد داشت.

### ■ پس از روشن کردن خودرو

۱. سیستم اگزوز: هر گونه نشستی هوا از لوله‌های اگزوز و صدای غیرعادی را بررسی کرده و فوراً رفع عیب کنید.
۲. سطح روغن موتور: خودرو را در جای مسطح متوقف کنید و موتور را خاموش کنید. ۵ دقیقه بعد میزان روغن موتور را به وسیله گیج روغن بازدید کنید.

### هنگام رانندگی

۱. آمپرها و درجه‌ها: از صحت عملکرد کلیه آمپرها و درجه‌ها اطمینان حاصل کنید.
۲. ترمزها: در یک مکان امن، عدم انحراف خودرو به یک سمت در هنگام ترمزگیری را بررسی کنید.
۳. هر چیز غیرعادی دیگر مانند شل بودن قطعات و نشتی‌ها و صداها را غیرطبیعی را بررسی کنید.

### پارک کردن خودرو

پارک کردن صحیح خودرو یکی از مهم‌ترین بخش‌های رانندگی ایمن می‌باشد. شما باید خودرو را در محلی پارک کنید که دارای فضای کافی بوده و شما بتوانید دید خوبی نسبت به اطراف داشته باشید و پارک کردن شما اختلالی در ترافیک به وجود نیارد.

مراحل پارک کردن خودرو به شرح ذیل است:

۱. در مدل‌های مجهز به گیربکس CVT پدال ترمز را تا زمانی که خودرو به طور کامل متوقف شود، فشار دهید.

در مدل‌های مجهز به گیربکس دستی پدال ترمز و پدال کلاچ را به طور همزمان تا توقف کامل خودرو فشار دهید.

۲. اهرم ترمز دستی را بکشید.

۳. در مدل‌های مجهز به گیربکس CVT، دسته‌دنده را در موقعیت P قرار دهید.

برای مدل مجهز به گیربکس دستی: دسته‌دنده را در موقعیت N (خلاص) قرار دهید.

۴. سوئیچ را ببندید.

#### توجه

- هنگام ترک خودرو، مطمئن شوید که همه‌ی درب‌ها را قفل کرده‌اید و کلید را همراه خود دارید.



### پارک کردن خودرو در شیب

هنگام پارک کردن خودرو در خیابان‌های شیب‌دار، بهتر است که متناسب با شیب خیابان (مطابق تصاویر زیر) چرخ‌ها را به یک سمت بچرخانید تا از حرکت ناخواسته خودرو و بروز حوادث جلوگیری شود.

#### ■ پارک کردن در سرازیری

چرخ‌های جلو را به سمت جدول کنار خیابان بچرخانید و اجازه دهید تا خودرو کمی به جلو حرکت کند و چرخ‌ها به آرامی به جدول کنار خیابان تکیه دهند. سپس اهرم ترمز دستی را بکشید.

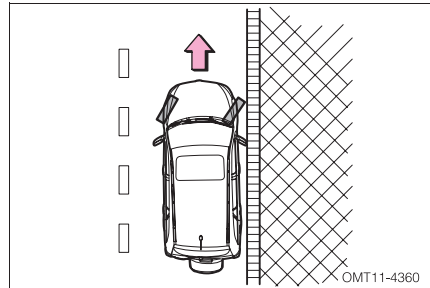

#### ■ پارک کردن در سربالایی

چرخ‌های جلو را به سمت مرکز خیابان متمایل کنید و اجازه دهید تا خودرو کمی به عقب حرکت کرده و چرخ‌های جلو به آرامی به جدول کنار خیابان تکیه دهند. سپس اهرم ترمز دستی را بکشید.

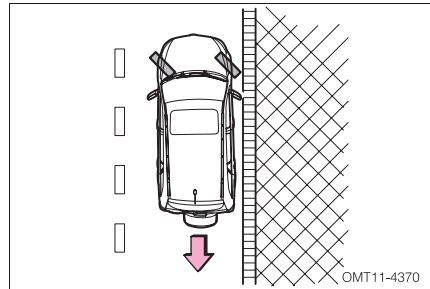

#### ■ پارک کردن در سربالایی یا

#### سرازیری بدون جدول

چرخ‌ها را با توجه به شیب جاده به سمتی بچرخانید تا در صورت حرکت احتمالی، خودرو به سمت مرکز جاده حرکت نکند. پس از توقف، ترمز دستی را بکشید.

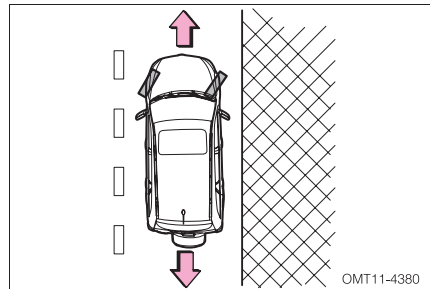

### نشستن سرنشین

هشدار 

- هرگز اجازه نشستن کسی را در صندوق عقب ندهید. در غیر این صورت در زمان تصادف، احتمال آسیب دیدن سایر سرنشینان نیز وجود دارد.
- نشستن در جاهایی که فاقد صندلی و کمربند ایمنی می‌باشد، ممنوع است.
- قبل از شروع حرکت، بایستی کلیه سرنشینان در حالی که کمربندهای خود را به درستی بسته‌اند، در صندلی‌های خود نشسته باشند.

### قفل کردن درب‌ها

توجه 

در زمان ترک خودرو، سویچ را خارج کرده و کلیه درب‌ها را قفل کنید. اگر خودرو را در پارکینگ یا پیاده‌رو جلوی منزل‌تان پارک می‌کنید، بهتر است خودرو را در یک فضای باز و با روشنایی مناسب، پارک کنید و در ضمن اشیا و لوازم گران‌بها را در معرض دید نگذارید.

## گازهای خروجی از اگزوز

هشدار ⚠️

- از استنشاق دود اگزوز دوری گزینید. گاز مونواکسید کربن موجود در دود اگزوز، گازی خطرناک، بی‌رنگ و بی‌بو است که ممکن است باعث بیهوشی و یا حتی مرگ شود.
- مطمئن شوید که سیستم اگزوز خودرویتان دارای اتصالات شل شده و یا دارای سوراخ نمی‌باشد. سیستم اگزوز باید به طور منظم بازدید شود. در صورتی که به سیستم اگزوز ضربه‌ای وارد شده باشد یا متوجه تغییری در صدای آن شدید، بلافاصله سیستم را بازدید کنید.
- خودرو را در محیط‌های سر بسته مثل گاراژ یا پارکینگ روشن نگه ندارید، مگر در زمان ورود یا خروج، چرا که دود اگزوز راهی برای خروج نخواهد داشت و باعث مسمومیت خواهد شد.
- به مدت طولانی در خودروی با موتور روشن و پارک شده ننشینید. اگر ناگزیر به این کار باشید، خودرو را در یک محیط باز متوقف کرده و بخاری و یا کولر را روشن کنید و آن را در وضعیت گردش هوای بیرون قرار دهید.
- هنگام رانندگی درب صندوق عقب باید بسته باشد. در صورت باز ماندن و یا عدم درزبندی مناسب آن، دود اگزوز به داخل کابین نفوذ خواهد کرد.
- جهت کارکرد مناسب سیستم تهویه مطبوع، شبکه ورود هوای کابین واقع در جلوی شیشه جلو را از وجود هر گونه مانع از قبیل برگ و برف و ... تمیز نگه دارید.
- در صورت استشمام دود اگزوز در داخل کابین، شیشه‌ها را فوراً باز کنید و بلافاصله علت را

## بازدید سیستم اگزوز

در شرایط زیر، سیستم اگزوز باید مورد بازدید قرار گیرد:

۱. در صورت استشمام هر گونه بوی دود اگزوز.
۲. در صورت احساس تغییر در صدای اگزوز.
۳. در صورت آسیب دیدن در زمان تصادفات.
۴. بازدید در زمانی که خودرو بابت سرویس توسط جک بلند شده است.

### ۱۵-۴ رانندگی در جاده های ناهموار

⚠ هشدار

جهت پایین آوردن ریسک خطرات احتمالی نسبت به خودتان و وسیله نقلیه تان، احتیاط های زیر را جدی بگیرید:

- در جاده های ناهموار کاملا با احتیاط رانندگی کنید و در صورت خطرناک بودن محل، اصلا رانندگی نکنید.
- در این گونه جاده ها، پره های غربلیک فرمان را نگیرید، عبور از یک دست انداز بد، در غربلیک فرمان تولید ضربه و عکس العمل کرده و باعث درد گرفتن دست شما خواهد شد. با هر دو دست خود، دایره بیرونی غربلیک فرمان را بگیرید.
- بلافاصله پس از رانندگی در جاده های پوشیده از سنگ ریزه، گل و لای، آب کم عمق یا برف، کارآیی سیستم ترمز را بررسی کنید.
- پس از رانندگی در جاده هایی که سطح آن ها دارای علف های بلند، گل و لای، شن و ماسه، سن گریزه، آب و ... می باشد، زیر خودرو را از وجود هر گونه علف، بوته، کاغذ، پارچه کهنه، سنگ و سن گریزه چسبیده یا نفوذ کرده، تمیز کنید و گرنه احتمال از کار افتادن برخی قسمت ها و یا حتی آتش سوزی وجود دارد.
- تا زمانی که خودرو در حال حرکت است، راننده و کلیه سرنشینان باید کمربند ایمنی خود را ببندند.
- در زمان رانندگی در جاده های نامناسب و زمین های سخت، سرعت بالا، پرش از روی موانع و دست اندازها، دور زدن سریع و ... ممنوع است. چرا که باعث از دست رفتن کنترل خودرو و در نتیجه واژگونی و چپ شدن می شوند و هم چنین باعث تحمیل هزینه ی زیاد تعمیرات سیستم تعلیق و شاسی خودروی شما می شوند.

### ۱۶-۴ رانندگی در شرایط بارندگی

#### رانندگی در جاده لغزنده

در زمان بارندگی با احتیاط رانندگی کنید، زیرا قدرت دید پایین می‌آید، شیشه‌ها دچار بخارگرفتگی می‌شوند و سطح جاده لغزنده می‌شود.

- به هنگام شروع بارندگی احتیاط کنید، زیرا سطح جاده به طور ویژه‌ای لغزنده می‌شود.
- از رانندگی با سرعت بالا در بزرگراه‌ها اجتناب کنید. زیرا لایه‌ای از آب بین تایر و جاده تشکیل می‌شود که می‌تواند باعث بروز اختلال در کارکرد سیستم فرمان و ترمز شود.

هشدار ⚠

- ترمز ناگهانی، شتاب‌گیری و پیچیدن ناگهانی در جاده‌های لغزنده می‌تواند باعث سرخوردن تایرها و از دست رفتن کنترل خودرو شود.
- ایجاد تغییر ناگهانی در دور موتور مانند استفاده ناگهانی از ترمز موتوری (دنده سنگین) می‌تواند باعث لغزش و انحراف خودرو و بروز حادثه شود.
- پس از رانندگی در جاده‌های گل‌آلود، پدال ترمز را به آرامی فشار دهید و از عملکرد صحیح سیستم ترمز مطمئن شوید. لنت ترمزهای خیس مانع عملکرد مناسب سیستم ترمز می‌شوند. اگر لنت ترمز یک سمت خیس شده باشد، سیستم فرمان و کنترل خودرو تحت تاثیر قرار خواهد گرفت.

#### رانندگی در آب

اگر مجبور به رانندگی در آب و عبور از میان آب هستید، ابتدا عمق آب را تخمین بزنید و سپس با احتیاط و به آرامی رانندگی کنید.

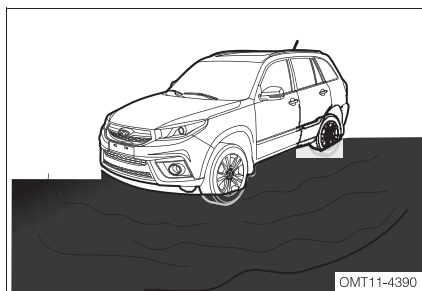

۱. هنگامی رانندگی در آب، مطمئن شوید که موتور به خوبی کار می‌کند و فرمان و ترمز نیز در حالت طبیعی خود هستند. در زمان رانندگی در آب باید از دنده سنگین استفاده کرده و از شتاب ناگهانی و گاز دادن یکباره پرهیز کنید. ممکن است شتاب ناگهانی باعث پاشیده شدن آب به موتور شود و در نتیجه موتور خاموش شود.

۲. فشار دادن و ثابت نگه داشتن پدال گاز باعث می‌شود که موتور قدرت مناسب و باثبات داشته باشد. در رانندگی در میان آب، نباید توقف کرد، نباید دنده عوض کرد و نباید به طور ناگهانی پیچید.

۳. در صورت خاموش شدن موتور در آب، برای جلوگیری از وارد آمدن خسارت به موتور، فوراً استارت نزنید. در این شرایط باید خودرو را بکسل کرده و به مکان امن و یا کم عمق منتقل کرده و سپس دنبال علت بگردید.

### توجه

- در مکان‌هایی که عمق آب بالاتر از قسمت پایینی رینگ چرخ باشد، رانندگی نکنید.
- ورود آب به داخل موتور، می‌تواند باعث قفل شدن آن، خاموش شدن و یا ایراد داخلی آن شود.
- آب باعث شسته شدن گریس بلبرینگ چرخ شده و منجر به زنگ زدن و ساییدگی زودرس خواهد شد.
- نفوذ آب به داخل گیربکس و دیفرانسیل باعث کاهش یافتن کیفیت روغن کاری و اسکاژین می‌شود. بنابراین همیشه مایعات موتور از قبیل روغن موتور و ... را از نظر آلودگی (شیری رنگ شدن و کف‌آلود بودن) بازدید کنید. در صورت وجود آلودگی از ادامه دادن به رانندگی خودداری کنید تا از صدمات پیش رو، پیش‌گیری کنید.
- میزان کشش خودرو و کارایی ترمز در زمان رانندگی در آب، کاهش خواهد یافت. فاصله ترمزگیری نیز افزایش خواهد یافت. شن و ماسه و گل و لای چسبیده به اطراف دیسک ترمز ممکن است روی بازدهی ترمز تاثیرگذار باشد و یا باعث خرابی قطعات و اجزا سیستم ترمز شود. پس از رانندگی در آب، پدال ترمز را چندین بار فشار دهید تا مجموعه ترمز خشک شود.

### ۱۷-۴ رانندگی در فصل زمستان

#### نکات رانندگی در زمستان

مایع خنک‌کننده موتور: مطمئن شوید که مایع خنک‌کننده موتور دارای ضدیخ می‌باشد. تنها از ضدیخ توصیه شده توسط شرکت مدیران خودرو استفاده کنید.

#### توجه

- فقط از آب به عنوان مایع خنک‌کننده موتور استفاده نکنید.

**باتری:** دمای هوای پایین باعث افت قدرت هر باتری می‌شود. برای استارت موتور در فصل زمستان باید باتری دارای حداکثر قدرت باشد.

**روغن موتور:** برای فصل زمستان از روغن موتور با مشخصات SAE 5W-40 (با گرید SM یا بالاتر) استفاده کنید. در فصل زمستان اگر از روغن تابستانی در داخل موتور باقی‌مانده باشد، ممکن است موتور نتواند روشن شود. در این صورت به یکی از نمایندگی‌های مجاز مدیران خودرو مراجعه کنید تا نوع روغن مورد نیاز را مشخص کنند.

**قفل درب‌ها:** از یخ بستن قفل درب‌ها جلوگیری کنید. برای این کار مواد ضدیخ و یا گلیسیرین را داخل قفل‌ها اسپری کنید.

**مایع شیشه‌شور:** از مایع شیشه‌شوری که حاوی مواد ضدیخ می‌باشد استفاده کنید. این نوع مایع را می‌توانید از نمایندگی‌های مجاز مدیران خودرو و یا فروشگاه‌های معتبر لوازم یدکی تهیه کنید.

#### توجه

- از مایع خنک‌کننده موتور و یا سایر مواد به جای مایع شیشه‌شور استفاده نکنید. در غیر این صورت، رنگ بدنه خودرو آسیب خواهد دید.

**ترمزها:** در شرایطی که احتمال یخ زدن قطعات و اجزا سیستم ترمز دستی وجود دارد، از آن استفاده نکنید. در غیر این صورت، ترمز دستی یخ خواهد زد و آزاد شدن آن بسیار سخت خواهد شد. هنگام پارک دسته دنده را در موقعیت P (در مدل مجهز به گیربکس CVT) و یا در دنده عقب و یا دنده ۱ (در مدل مجهز به گیربکس دستی) قرار دهید و در جلو و یا عقب چرخ‌ها موانعی قرار دهید تا از حرکت خودرو جلوگیری شود.

**گل پخش کن ها:** از انباشته شدن برف و یخ در اطراف شل‌گیرها و گل‌پخش‌کن‌های چرخ‌ها جلوگیری کنید، چرا که می‌توانند باعث دشوار شدن چرخش فرمان شوند. هنگام رانندگی در شرایط آب و هوایی سرد، شما مجبورید به دفعات توقف کرده و جمع شدن برف و یخ در اطراف چرخ‌ها را بررسی کنید. توصیه می‌شود برخی ابزار و تجهیزات اضطراری را همراه خود داشته باشید. مانند زنجیر چرخ، برف‌روب شیشه، کیسه شن و نمک، چراغ قوه، بیلچه، کابل رابط و ...

### رانندگی در جاده پوشیده از برف و یخ

شتاب‌گیری سریع در جاده‌های پوشیده از برف و یخ باعث سر خوردن چرخ‌های جلو به چپ یا راست می‌شود. بنابراین با احتیاط و سرعت پایین رانندگی کنید. این پدیده زمانی اتفاق می‌افتد که نیروی اصطکاک بین زمین و چرخ‌های جلو با هم متفاوت باشند و این امر باعث ایجاد ممانعت در عملکرد سیستم ترمز یا فرمان می‌شود. برای کاهش مقداری از گشتاور و جلوگیری از بکسوات، می‌توانید از دنده ۲ (در مدل مجهز به گیربکس دستی) برای شروع حرکت در جاده برفی و یخ‌زده استفاده کنید. هم‌چنین توصیه می‌شود در چنین شرایطی سیستم ESP را غیرفعال کنید.

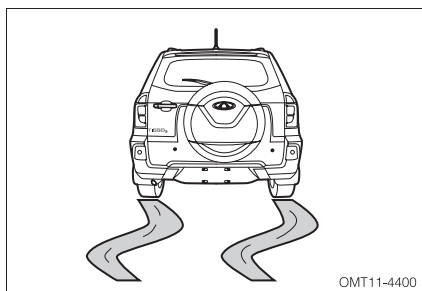



### زنجیر چرخ

- زنجیر چرخ را خریداری کنید که با سایز چرخ‌های خودروی شما سازگار باشد.
- برای نصب کردن و باز کردن زنجیر چرخ، به نکات زیر توجه کنید:
۱. زنجیر چرخ را بر اساس قوانین منطقه‌ای استفاده کنید.
  ۲. نصب و باز کردن زنجیر چرخ را در محل مناسب انجام دهید.
  ۳. زنجیر چرخ را بر اساس دستورالعمل سازنده آن نصب کنید.

#### ⚠ هشدار

- احتیاط‌های زیر را جهت کاستن ریسک خطرات رعایت کنید.
- دستورالعمل استفاده از زنجیر چرخ بر اساس شرایط منطقه و جاده متفاوت است. بنابراین قبل از نصب، آن‌ها را مدنظر قرار دهید.
- در حین استفاده از زنجیر چرخ، از سرعت مجاز تجاوز نکنید.
- در جاده‌های ناهموار و دارای دست‌انداز رانندگی نکنید.
- از پیچیدن و ترمزگیری ناگهانی خودداری کنید. زیرا در صورت استفاده از زنجیر چرخ می‌توانید بر روی کنترل وسیله نقلیه تاثیر منفی بگذارید.
- قبل از رسیدن به پیچ‌ها، از سرعت خودرو به مقدار کافی بکاهید تا کنترل خودرو هم‌چنان حفظ شود.

### ۱۸-۴ صرف جویی در مصرف سوخت

- صرفه جویی در مصرف سوخت به طور عمده به وضعیت خودرو و عادت‌های رانندگی بستگی دارد. از خودرو بیش از اندازه استفاده نکنید تا عمر مفید آن کاهش نیابد. در زیر چند راهنمایی جهت صرفه جویی در مصرف سوخت ارائه می‌شود:
  - مطمئن شوید که فشار باد تایرها صحیح است. فشار باد نادرست باعث افزایش ساییدگی لاستیک و افزایش مصرف سوخت می‌شود.
  - بار بیش از حد به خودرو اعمال نکنید. بار زیاد خودرو باعث افزایش بار موتور و در نتیجه افزایش مصرف سوخت می‌شود.
  - برای گرم کردن موتور آن را به مدت طولانی در حالت درجا قرار ندهید. می‌توانید برای گرم شدن موتور، با سرعت کم با خودرو رانندگی کنید. توجه داشته باشید که مدت زمان گرم شدن موتور، در فصل سرما کمی بیش‌تر از سایر فصول می‌باشد.
  - به جای شتاب‌گیری و گاز دادن ناگهانی، به آهستگی شتاب بگیرید.
  - خودرو را در حالت دور درجا به مدت طولانی نگه ندارید. اگر خودرو را پارک کرده‌اید و می‌خواهید منتظر بمانید، باید خودرو را خاموش کنید.
  - در هر دنده‌ای با سرعت متناسب با آن رانندگی کنید. سرعت خودرو باید متناسب با دنده درگیر گیربکس و شرایط جاده باشد.
  - از گاز دادن و ترمز گرفتن‌های متوالی اجتناب کنید. رانندگی به صورت توقف-حرکت مصرف سوخت را افزایش می‌دهد.
  - سرعت خودرو را به گونه‌ای تنظیم کنید که به ترمزگیری زیاد نیاز نداشته باشید. تا جایی که می‌توانید

به گونه‌ای رانندگی کنید که مدت زمان ایستادن پشت چراغ قرمز را کاهش دهید. فاصله مناسب خود با خودروی جلویی را رعایت کنید تا نیازی به ترمزهای ناگهانی نداشته باشید تا علاوه بر صرفه جویی در مصرف سوخت، استهلاک ترمز را نیز کاهش دهید.

۹. تا جایی که برایتان مقدور است از مناطق دارای ترافیک سنگین عبور نکنید.

۱۰. پای خود را به طور مداوم روی پدال کلاچ و ترمز قرار ندهید، چرا که علاوه بر استهلاک و گرم شدن کلاچ و ترمز باعث افزایش مصرف سوخت نیز می‌شود.

۱۱. در بزرگراهها با سرعت مجاز رانندگی کنید. مصرف سوخت با افزایش سرعت، افزایش می‌یابد.

۱۲. زوایای چرخ‌های جلوی خودرو را همیشه در حالت تنظیم نگه دارید. از برخورد چرخ‌های خودرو با موانع و ناهمواری‌های جاده جلوگیری کنید. در جاده‌های دست‌اندازدار با سرعت پایین رانندگی کنید. تنظیم نبودن زوایای چرخ‌های جلو علاوه بر ساییدگی زود هنگام لاستیک‌ها، باعث افزایش مصرف سوخت نیز می‌شود.

۱۳. موتور باید همیشه تنظیم باشد و در بهترین شرایط کاری قرار داشته باشد. کثیف بودن فیلتر هوا، تنظیم نبودن سوپاپ‌ها، کثیف بودن شمع‌ها، کثیف بودن روغن موتور، تنظیم نبودن ترمزها و ... باعث اتلاف سوخت می‌شوند. اگر می‌خواهید عمر مفید خودرویتان افزایش یافته و هزینه‌های نگهداری کاهش یابد، سرویس‌های دوره‌ای را به طور منظم انجام دهید.

### توجه

- در سرازیری‌ها موتور را خاموش نکنید، زیرا در این حالت سیستم فرمان هیدرولیک و بوستر ترمز از کار خواهند افتاد.



## فصل ۵

### امکانات رفاهی

۵-۱ سیستم صوتی (بدون نمایشگر چندمنظوره) .....	۱۵۱	۵-۳ سیستم تهویه مطبوع اتوماتیک (در صورت تجهیز) ..	۱۷۵
پنل کنترل سیستم صوتی .....	۱۵۱	پنل کنترل تهویه مطبوع اتوماتیک .....	۱۷۵
عملکردهای اصلی .....	۱۵۲	کلید تنظیم دما .....	۱۷۶
نحوه استفاده .....	۱۵۲	کلید تنظیم سرعت فن .....	۱۷۶
نحوه استفاده از رادیو .....	۱۵۴	کلید انتخاب درجه‌ها .....	۱۷۷
نحوه استفاده از USB .....	۱۵۵	کلید کولر A/C .....	۱۷۹
۵-۲ سیستم صوتی (با نمایشگر چندمنظوره) .....	۱۵۷	کلید گردش هوای داخل / خارج .....	۱۸۰
پنل کنترل سیستم صوتی -		کلید AUTO .....	۱۸۱
تصویری .....	۱۵۷	تنظیم درجه‌ها .....	۱۸۲
رادیو .....	۱۵۸	موارد احتیاطی .....	۱۸۳
مدیا (چند رسانه ای) .....	۱۵۹	۵-۴ سیستم تهویه مطبوع دستی (در صورت تجهیز) .....	۱۸۴
تلفن .....	۱۶۴	کنترل پنل تهویه مطبوع دستی .....	۱۸۴
لینک شرکت چری .....	۱۶۸	کلید تنظیم دما .....	۱۸۴
تنظیمات .....	۱۶۹	کلید تنظیم سرعت فن .....	۱۸۵
دکمه‌های کنترل سیستم صوتی -		کلید انتخاب درجه‌ها .....	۱۸۵
تصویری روی فرمان .....	۱۷۴	کلید کولر A/C .....	۱۸۷
		کلید گردش هوای داخل / خارج .....	۱۸۸
		تنظیم درجه‌ها .....	۱۸۹
		موارد احتیاطی .....	۱۸۹

- ۲۱۳ ..... زیر سیگاری
- ۲۱۴ ..... ۵-۱۳ جالیوانی
- ۲۱۵ ..... ۵-۱۴ آفتاب‌گیرها
- ۲۱۶ ..... ۵-۱۵ دستگیره سقفی و کنسول  
صندلی عقب
- ۲۱۷ ..... ۵-۱۶ سان‌روف
- ۲۱۹ ..... ۵-۱۷ محفظه‌های نگهداری اشیا
- ۲۱۹ ..... جعبه داشبورد
- ۲۱۹ ..... جعبه کنسول وسط
- ۲۲۰ ..... سایر محفظه‌ها
- ۲۳۷ ..... محفظه اشیاء بر روی درب‌ها
- ۲۲۲ ..... کیف پشت صندلی
- ۲۲۲ ..... جاکارتی
- ۲۲۳ ..... صندوق عقب
- ۲۲۴ ..... احتیاط‌های لازم در قرار دادن بار
- ۱۹۰ ..... ۵-۵ گرم‌کن شیشه عقب
- ۱۹۱ ..... ۵-۶ آینه‌ها
- ۱۹۱ ..... آینه وسط
- ۱۹۲ ..... آینه‌های جانبی برقی
- ۱۹۴ ..... ۵-۷ برف پاک‌کن و شیشه‌شور
- ۱۹۵ ..... روش استفاده از برف پاک‌کن جلو
- ۲۱۶ ..... روش استفاده از شیشه‌شور جلو
- ۱۹۶ ..... روش استفاده از برف پاک‌کن عقب
- ۱۹۶ ..... روش استفاده از شیشه‌شور عقب
- ۱۹۸ ..... ۵-۸ صندلی‌ها
- ۱۹۸ ..... صندلی‌های جلو
- ۱۹۹ ..... صندلی‌های عقب
- ۲۰۰ ..... پشت‌سری صندلی
- ۲۰۲ ..... ۵-۹ گرم‌کن صندلی
- ۲۰۴ ..... ۵-۱۰ سیستم روشنایی (چراغ‌ها)
- ۲۰۴ ..... کلید چراغ‌ها
- ۲۰۵ ..... چراغ راهنما
- ۲۰۶ ..... چراغ راندگی در روز
- ۲۰۶ ..... چراغ مه‌شکن
- ۲۰۷ ..... تنظیم ارتفاع نور چراغ‌های جلو
- ۲۰۸ ..... چراغ سقفی جلو
- ۲۰۹ ..... چراغ سقفی عقب
- ۲۱۱ ..... ۵-۱۱ سوکت برق ۱۲۷
- ۲۱۲ ..... فندک و زیرسیگاری
- ۲۱۲ ..... فندک

## ۵-۱ سیستم صوتی (بدون نمایشگر چند منظوره)

### پنل کنترل سیستم صوتی

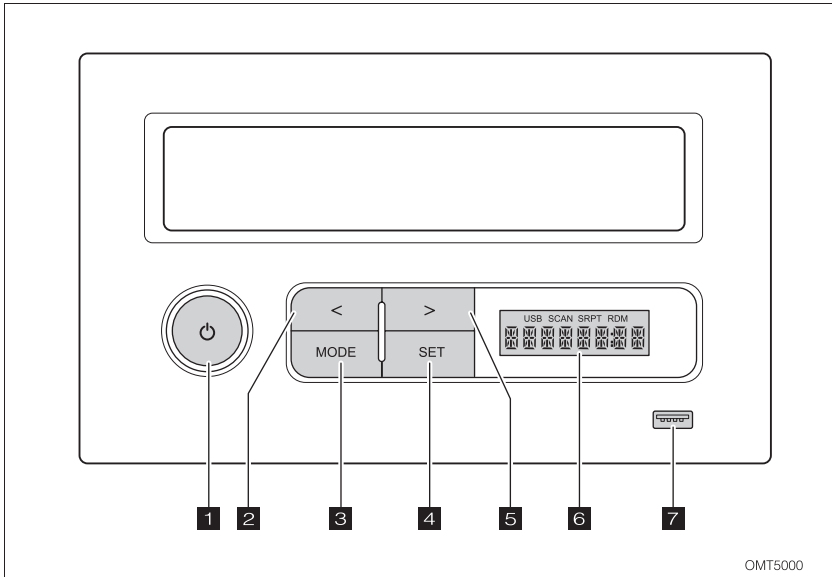

OMT5000

۵ دکمه >

۶ صفحه LCD

۷ پورت USB

۱ دکمه POWER و تنظیم صدا

۲ دکمه <

۳ دکمه MODE

۴ دکمه SET

## عملکردهای اصلی

در این بخش برخی از عملکردهای اصلی سیستم صوتی تشریح خواهد شد. بعضی از عملکردها ممکن است در سیستم صوتی خودروی شما وجود نداشته باشد که بستگی به تیپ خودرو دارد.

### توجه

- ولتاژ مورد نیاز برای عملکرد سیستم صوتی ۱۲ ولت می باشد.
- عدم نصب صحیح سیستم صوتی باعث عملکرد نامطلوب آن خواهد شد.

## روشن خاموش کردن سیستم صوتی

دکمه POWER را یک مرتبه فشار دهید تا سیستم روشن شود. با فشردن مجدد آن، سیستم صوتی خاموش می شود.

## نحوه استفاده

### انتخاب حالت سیستم

- در حالت USB اگر دکمه MODE را فشار دهید، سیستم به حالت RADIO تغییر می یابد.
- با فشار دادن دکمه MODE در حالت رادیو، باند های AM و FM تعویض شده و یا حالت USB انتخاب خواهد شد.

### تنظیم صدا

برای افزایش میزان صدا، دکمه POWER/VOL را در جهت عقربه های ساعت و برای کم کردن صدا، دکمه را در خلاف جهت عقربه های ساعت بچرخانید. میزان صدا بین صفر (حداقل) و ۳۱ (حداکثر) قابل تنظیم است.

### توجه

- صدا را در حد مناسبی تنظیم کنید، به طوری که بتوانید برخی علایم و خطاها را از قبیل بوق خودروها، سوت پلیس، آژیرها و ... را بشنوید.



## ■ انتخاب شیوه پخش صدا

با هر بار فشار دادن لحظه ای دکمه SET ، شیوه های پخش صدا به ترتیب زیر نمایش داده شده و قابل انتخاب خواهند بود: OFF, ROCK, VOCAL, JAZZ, CLASSIC, POP.

## ■ حالت صدا

با فشار دادن لحظه ای دکمه SET ، حالت پخش صدای مورد دلخواه خود را انتخاب کنید. حالت های پخش صدا به ترتیب زیر تغییر می یابند:

BAS → TRE → BAL → FAD → LOU → TUNER REGION → LOG → S VOL

### ● BAS

محدوده تنظیمات:  $-7 \sim +7$

برای کاهش یا افزایش بمی صدا ، دکمه تنظیم صدا را بچرخانید.

### ● TRE

محدوده تنظیمات:  $-7 \sim -7$

برای کاهش یا افزایش میزان زیری صدا ، دکمه تنظیم صدا را بچرخانید.

### ● BAL

محدوده تنظیمات: RY ~ LY

برای توزیع صدا بین باندهای چپ و راست و یکنواخت کردن نحوه پخش صدا از همه باندها از این ویژگی استفاده می شود.

### ● FAD

محدوده تنظیمات: RY ~ LY

برای توزیع صدا بین باندهای جلو و عقب و یکنواخت کردن نحوه پخش صدا از همه باندها از این ویژگی استفاده می شود.

### ● LOU

محدوده تنظیمات: روشن (ON) - خاموش (OFF)

برای تنظیم بلندی صدا از این ویژگی استفاده می شود.

## • TUNER REGION

مناطق رادیویی قابل انتخاب عبارتند از: ASIA, EUROPE, USA, LATAM

## • LOG

محدوده تنظیمات: روشن (ON) - خاموش (OFF)

با فعال کردن این قابلیت، تا نیم ساعت پس از بستن سوئیچ، می توان از رادیو استفاده نمود.

## • S VOL

محدوده تنظیمات: ۵ تا ۲۵

بطور مثال اگر S VOL (صدای پیش فرض) بر روی ۱۲ تنظیم شود و در لحظه خاموش کردن خودرو صدای سیستم کمتر از ۱۲ باشد، به محض روشن کردن مجدد خودرو، صدای سیستم به طور خودکار بر روی ۱۲ خواهد رفت. اگر در لحظه خاموش کردن خودرو، صدای سیستم بیشتر از ۱۲ باشد، در زمان روشن کردن مجدد خودرو، صدای سیستم به طور خودکار بر روی ۱۲ خواهد رفت. اگر پس از فشار دادن دکمه SET به مدت ۱۰ ثانیه هیچ اقدامی انجام ندهید، سیستم بطور خودکار به آخرین تنظیمات خود باز خواهد گشت.

## نحوه استفاده از رادیو

### ■ گوش دادن به رادیو

- در حالت USB دکمه MODE را فشار دهید تا سیستم صوتی از وضعیت پخش آهنگ به رادیو تغییر کند.
- در حالت رادیو، با هر مرتبه فشردن دکمه MODE، باندهای رادیویی به این ترتیب تغییر خواهند کرد:

FM → AM → FM

### ■ جستجوی ایستگاه (فرکانس) رادیویی

با انتخاب دکمه SET، جستجوی فرکانس های رادیویی فعال می گردد.

هنگام روشن بودن رادیو، با فشار دادن این دکمه، ایستگاههای رادیویی یافت شده به مدت ۱۰ ثانیه اجرا می شوند سپس رادیو شروع به جستجوی ایستگاه بعدی خواهد کرد و صفحه LCD هم عبارت "SCAN" را در زمان جستجو نمایش خواهد داد.

## ■ جستجوی دستی فرکانس ها

- با فشار دادن و نگه داشتن دکمه های < یا > ، جستجوی فرکانس های رادیویی به طور دستی شروع می شود .
- با فشردن لحظه ای دکمه های < یا > ، فرکانس های رادیویی به طور پیوسته کم یا زیاد می شوند.

## ■ جستجوی خودکار ایستگاه ها

- دکمه > را فشار دهید تا ایستگاه رادیویی با فرکانس پایین تر انتخاب شود.
- دکمه < را فشار دهید تا ایستگاه رادیویی با فرکانس بالاتر انتخاب شود.
- برای جستجوی ایستگاه دیگر، دکمه < یا > را مجدد فشار دهید .

## نحوه استفاده از USB

پس از اتصال فلش به پورت USB ، سیستم صوتی مستقیماً به حالت پخش USB وارد می شود .

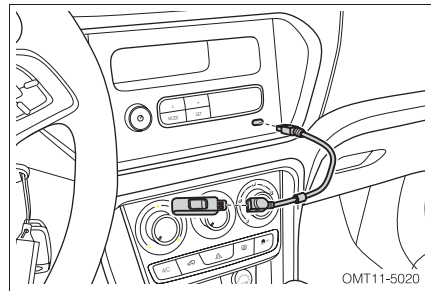

علائم زیر در نمایشگر سیستم صوتی هنگام وصل شدن USB قابل مشاهده می باشند :

- شماره آهنگ ( TRACK )
  - زمان سپری شده از اجرای آهنگ
- برای خروج از اجرای USB ، فلش را از پورت مربوطه جدا کنید و یا دکمه MODE را فشار دهید .

### توجه

- اگر فایل های زیادی داخل فلش باشد، ممکن است سیستم با تاخیری بیشتر از ۱۰ ثانیه فایل ها را اجرا کند.

### ■ انتخاب آهنگ

با فشردن لحظه ای دکمه های < یا > می‌توانید آهنگ بعدی یا قبلی را انتخاب کنید.

### ■ جلو بردن یا برگرداندن به عقب سریع آهنگ

با فشردن و نگه داشتن دکمه های < یا > ، آهنگ در حال پخش با سرعت بیشتری به جلو یا عقب انتقال داده می شود.

### ■ پخش تصادفی آهنگ

این قابلیت موجب می شود تا سیستم صوتی آهنگ های پوشه انتخاب شده را بصورت رندوم اجرا کند. در حالت USB با فشار دادن و نگه داشتن دکمه MODE می توان پخش تصادفی آهنگ را فعال یا غیر فعال نمود.

### ■ تکرار پخش آهنگ

این عملکرد باعث می شود که سیستم صوتی آهنگ در حال اجرا را مجدداً پخش کند . در حالت USB با فشار دادن و نگه داشتن دکمه MODE می توان تکرار پخش آهنگ را فعال یا غیر فعال نمود.

### ■ اسکن آهنگ ها (SCAN)

این قابلیت به شما این امکان را می دهد تا ۱۰ ثانیه ابتدائی کلیه آهنگ را گوش داده و مرور کنید. در حالت USB با فشار دادن و نگه داشتن دکمه SET ، اسکن آهنگ ها شروع شده و با فشار لحظه ای همان دکمه ، اسکن آهنگ ها متوقف می شود.

## ۲-۵ سیستم صوتی ( با نمایشگر چند منظوره )

### پنل کنترل سیستم صوتی- تصویری

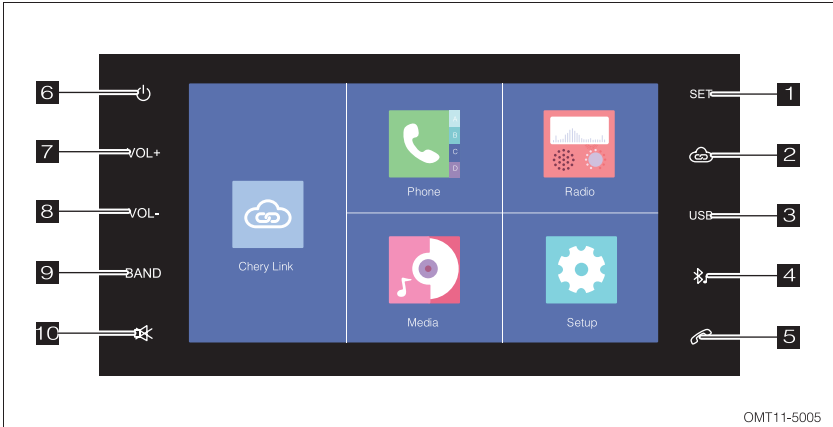

OMT11-5005

- |                           |                      |
|---------------------------|----------------------|
| ۶ دکمه خاموش / روشن       | ۱ دکمه تنظیمات (SET) |
| ۷ دکمه افزایش صدا (VOL+)  | ۲ لینک شرکت چری      |
| ۸ دکمه کاهش صدا (VOL-)    | ۳ دکمه USB           |
| ۹ دکمه انتخاب باند (BAND) | ۴ دکمه بلوتوث        |
| ۱۰ دکمه قطع صدا (MUTE)    | ۵ دکمه تلفن          |

### ■ صفحه اصلی (MENU)

نحوه ورود به صفحه (منوی) اصلی :

- دکمه را فشار دهید تا وارد صفحه اصلی شوید.
- در صورت مخفی بودن صفحه اصلی ، علامت واقع در سمت چپ نمایشگر را لمس کنید تا صفحه فهرست نمایش داده شود.

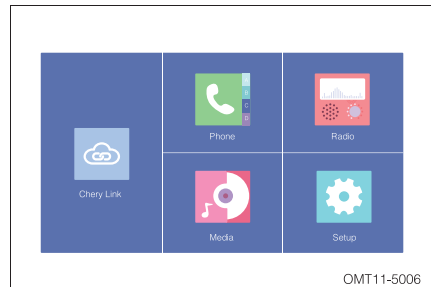

OMT11-5006

زیر فهرست های موجود در صفحه اصلی عبارتند از: لینک شرکت چری، بلوتوث موبایل (BT)، رادیو، مدیا و تنظیمات سیستم.

## رادیو

نحوه ورود به صفحه رادیو :

- در صفحه اصلی فهرست ، گزینه RADIO را لمس کنید.
- با فشردن دکمه BAND وقتی که سیستم صوتی در حالت های دیگر قرار دارد.

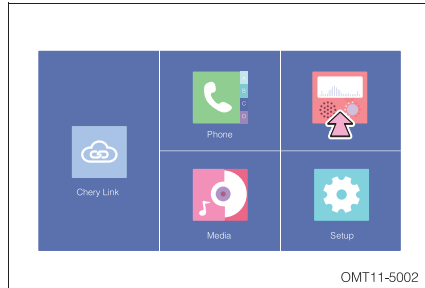

وقتی که سیستم در حالت رادیو قرار گرفته است لمس کردن FM / AM در نمایشگر موجب تغییر موج رادیو بین FM و AM می شود.

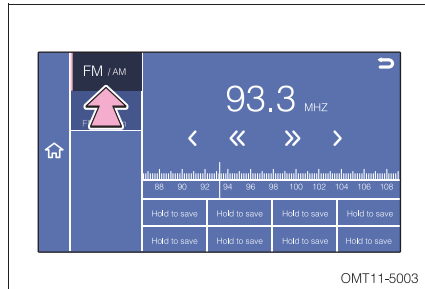

### ■ جستجوی امواج رادیویی بصورت دستی

- علامت >> در صفحه نمایش را لمس کنید تا امواج رادیویی با فرکانس های بالاتر جستجو شود .
- علامت << در صفحه نمایش را لمس کنید تا امواج رادیویی با فرکانس های پایین تر جستجو شود.

### ■ جستجوی امواج رادیویی بطور خودکار

- علامت > در صفحه نمایش را لمس کنید تا جستجوی امواج رادیویی با فرکانس های بالاتر بطور خودکار صورت گیرد .
- علامت < در صفحه نمایش را لمس کنید تا جستجوی امواج رادیویی با فرکانس های پایین تر بطور خودکار انجام گیرد .

## ذخیره ایستگاههای رادیویی

- وقتی که در نمایشگر ، صفحه رادیو فعال است با لمس کردن و نگه داشتن عبارت Hold to save ایستگاهی که رادیو در حال پخش آن است ذخیره می گردد.
- حداکثر تا ۸ ایستگاه در موج های FM و AM بطور مجزا قابلیت ذخیره شدن دارند .

## فهرست ایستگاهها

- وقتی که صفحه رادیو در نمایشگر فعال باشد، با لمس کردن FM Station یا AM Station فهرست ایستگاه رادیویی نمایان می شود .
- با لمس کردن Update  ایستگاه های فعال بطور اتوماتیک جستجو می شوند و در فهرست ایستگاه ها ذخیره می گردند .

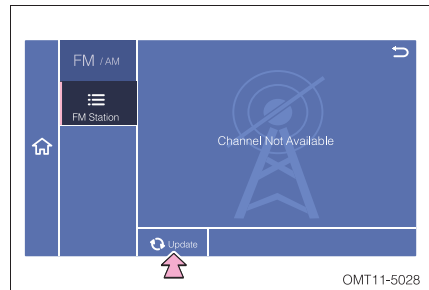

## مدیا ( چند رسانه ای)

### حالت USB

- از دو روش می توانید حالت اجرای فایل ها از USB را فعال کنید:
- وقتی که فلش یا تجهیزات جانبی مشابه ، به پورت USB متصل شوند. سیستم صوتی فایل های مربوطه را می خواند. پس از شناسایی آنها صفحه مربوطه به USB باز می شود.

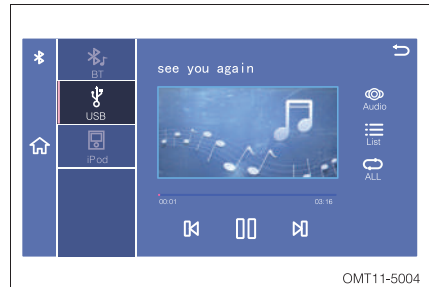

- اگر فلش به پورت USB وصل شده باشد، با لمس آیکن Media در صفحه اصلی و سپس لمس آیکن USB صفحه مربوطه برای اجرای USB نمایش داده می شود.
- در حالت اجرای USB فایل های صوتی، تصویری، ویدیو و متن قابل نمایش و اجرا هستند.

### توجه

- هنگام استارت زدن یا خاموش کردن موتور(باز کردن و یا بستن سویچ موتور) اگر فلش به پورت USB وصل باشد ممکن است بطور خودکار اجرا نشود.
- اگر فایل ها خارج از فرمت استاندارد باشند، سیستم صوتی آنها را شناسایی و اجرا نمی کند.
- فایل های ذخیره شده در تجهیزات با پورت USB فقط با فرمت های FAT ۱۶/۳۲ توسط سیستم اجرا می شوند.
- اگر تجهیزات جانبی با پورت USB مطابقت نداشته باشند، قابل شناسایی و اجرا نخواهند بود.
- اگر تجهیزات متصل به پورت USB در مدت زمان کوتاه مدام خارج و متصل گردد ممکن است باعث صدمه دیدن پورت USB شود.
- بیرون کشیدن ناگهانی فلش یا تجهیزات مشابه از پورت USB هنگام استفاده از آنها باعث آسیب دیدن سیستم صوتی و تجهیزات جانبی خواهد شد.



## نحوه استفاده از فایل های صوتی

- با لمس دکمه **▶** یا **◀** را لمس کنید تا آهنگ قبلی یا بعدی انتخاب و اجرا شود.
- با لمس **▶** فایل صوتی اجرا می گردد.
- با لمس **⏮** اجرای فایل صوتی متوقف می شود.
- با لمس **⏭** سیستم صوتی فایل در حال اجرا را مجدد تکرار می کند.

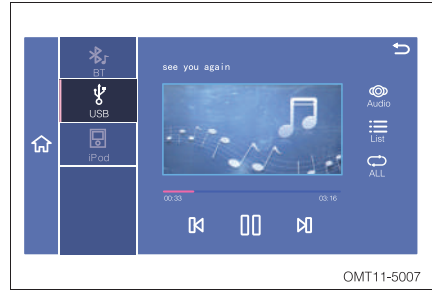

- با لمس **🔊** Audio وارد صفحه تنظیمات صدا می شوید.
- با لمس **↶** به صفحه قبلی بر می گردید.
- با لمس **RAM** را لمس کنید تا فایل های صوتی (آهنگ ها) بصورت رندوم و تصادفی اجرا شوند.

## نحوه استفاده از فایل های ویدیویی

- پس از انتخاب یک ویدیو از فهرست فایل های ویدیویی، روی فایل مورد نظر در صفحه نمایش را لمس کنید تا اجرا شود.
- با لمس کردن علائم **▶** یا **◀** در صفحه نمایش، فایل ویدیویی قبلی یا بعدی اجرا می شود.
  - با لمس **▶** ویدیوی مورد نظر تان اجرا می شود.
  - با لمس **⏮** را لمس کنید تا اجرای برنامه متوقف شود.

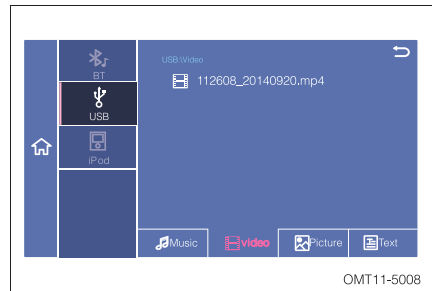

## نحوه استفاده از فایل های تصویری

پوشه ای که تصاویر را در آن ذخیره کرده اید  
انتخاب کنید تا باز شود.  
نحوه اجرا:  
علائم **←** و **→** را لمس کنید تا تصویر قبلی یا بعدی  
انتخاب و نمایش داده شود.

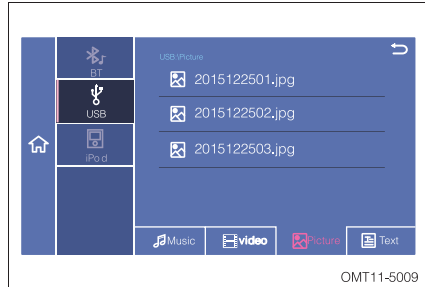

- با لمس تصویر در صفحه نمایش نیز می توانید تصاویر را انتخاب کنید و تعویض کنید.
- با لمس **▶** تصاویر نمایش داده می شوند.
- با لمس **|||** نمایش تصاویر متوقف می شود.
- با لمس **Ⓚ** و **Ⓛ** تصاویر بزرگ یا کوچک می شوند.
- با لمس **C** تصاویر را می توانید به اندازه ۹۰ درجه بچرخانید.
- با لمس **⏮** چند تصویر بطور همزمان با مقیاس کوچک نمایش داده می شود. برای برگشت به حالت نمایش کامل یک عکس **↶** در گوشه سمت راست و بالای صفحه نمایش را لمس کنید.
- برای نمایش فایل های تصویری به صورت لیست روی **≡** را لمس کنید.

## نحوه استفاده از فایل های متنی

- فایل متنی مورد نظر را انتخاب کنید تا اجرا شود. با لمس **↶** به فهرست فایل های ذخیره شده در کارت حافظه (SD) برمی گردید.
- برای برگشت به لیست فایل های متنی روی نوار منوی پایین صفحه **≡** یا نوار اطلاعات بالایی صفحه را لمس کنید.

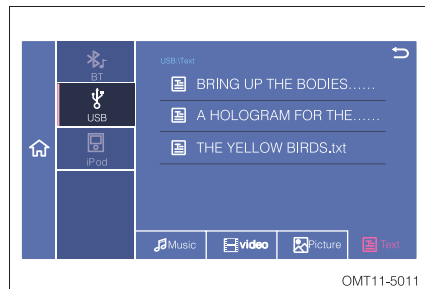

- برای رفتن به صفحات قبلی یا بعدی **^** و **v** را لمس کنید تا صفحه مورد نظرتان بطور خودکار نمایش داده شود. برای ملاحظه صفحات با سرعت بیشتر آیکون سمت راست صفحه نمایش را با انگشت به سمت بالا یا پایین بکشید.
- هنگام اجرای فایل های متنی، لمس **||** نمایش را متوقف می کند و با لمس **▷** نمایش صفحات مجدد شروع می شود.
- برای بزرگ نمایی و کوچک نمایی متن روی **Q** و **⊕** را لمس کنید.

### ■ حالت iPod

این سیستم صوتی این قابلیت را دارد که Apple ipod استاندارد را پشتیبانی کند و موزیک را از طریق ipod و iPhone پخش نماید. تجهیزات ipod و iPhone از طریق کابل USB به سیستم صوتی متصل می شوند و با انتخاب آیکون ipod در صفحه نمایش، صفحه مربوطه باز شده و فایل مورد نظرتان قابلیت اجرا خواهد داشت.

### ■ حالت ipod از دوروش قابل اجرا می باشد :

- اتصال تجهیزات مرتبط با ipod از طریق پورت USB، که سیستم بطور خودکار آن را شناسایی و صفحه مرتبط با آن را نمایش می دهد.
- لمس آیکون های Media و سپس ipod در صفحه نمایش برای اجرای فایل های ipod سایر بخش ها و نحوه عملکرد آن ها مشابه موارد ذکر شده در بخش USB می باشد که می توانید به آن رجوع نمایید.

## ■ حالت بلوتوث (BT)

وقتی که موبایل دارای بلوتوث توسط سیستم صوتی شناسایی شد، آیکون Media در صفحه نمایش را لمس کنید تا صفحه مربوط به بلوتوث برای اجرای موسیقی از طریق بلوتوث نمایش داده شود.

- برای انتخاب آهنگ قبلی **⏮** یا **⏭** بعدی را لمس کنید.

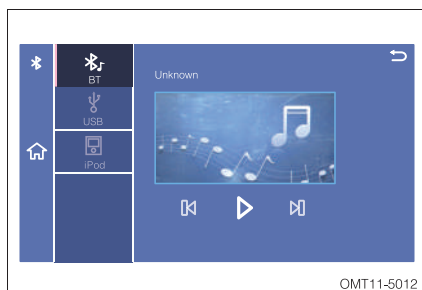

- برای اجرای آهنگ **▶** را لمس کنید.
- برای متوقف کردن اجرا **⏸** را لمس کنید.

برای آشنایی با نحوه اتصال موبایل از طریق بلوتوث به سیستم صوتی، به بخش «تلفن» در همین فصل رجوع کنید.

## ■ تلفن

برای استفاده از حالت تلفن سیستم صوتی، باید موبایل خود را از طریق بلوتوث به سیستم صوتی متصل نمایید. بلوتوث تکنولوژی ارتباط بی سیم با برد کوتاه است و بدون اتصال فیزیکی تا حدود ۵ متر با تجهیزات اطراف ارتباط برقرار می کند و این امکان را به شما می دهد تا از طریق هندزفری و ارتباط بلوتوث موبایل با سیستم صوتی، مکالمه کنید.

### صفحه تنظیمات بلوتوث از ۳ روش فعال می شود :





- لمس آیکون Phone در صفحه اصلی
- لمس آیکون Media در صفحه اصلی و سپس لمس آیکون BT
- به ترتیب لمس آیکون های Setup، Common و BT در صفحه نمایش

## تنظیمات بلوتوث (BT)

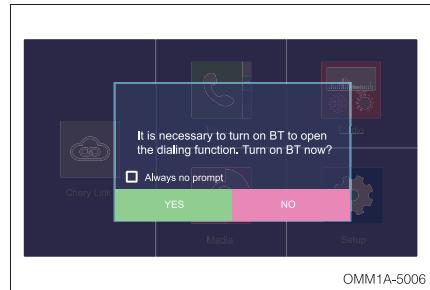
وقتی که تجهیزات جانبی دارای بلوتوث از قبیل موبایل برای اولین بار و از طریق بلوتوث با سیستم صوتی ارتباط برقرار کند، آیکون Phone در صفحه نمایش را لمس کنید تا تصویر شکل روبرو در صفحه نمایش ظاهر گردد، سپس حرف YES را لمس کنید تا صفحه تنظیمات بلوتوث ظاهر شود.

اگر تیک عبارت Always no prompt در پایین صفحه زده شود، در دفعات بعدی بطور مستقیم صفحه تنظیمات بلوتوث ظاهر می شود. اگر NO را انتخاب کنید، ورود به صفحه تنظیمات بلوتوث کنسل می شود.





- با لمس آیکون Match  پیغام ارتباط بلوتوث محو می شود و اسم دستگاه، پسرود و زمان باقیمانده جهت اتصال بلوتوث ظاهر می گردد. اگر در مدت ۱۸۰ ثانیه دستگاه به سیستم صوتی وصل نگردد، صفحه تنظیمات بلوتوث بسته می شود.
- وقتی که دستگاه بطور موفقیت آمیز از طریق بلوتوث با سیستم صوتی ارتباط برقرار کند، آیکون بلوتوث در سمت چپ و بالای صفحه نمایش ظاهر می گردد. با انتخاب دستگاه مورد نظر و لمس  یا  در پایین صفحه نمایش می توانید ارتباط دستگاه را حذف یا قطع کنید. تا ۵ دستگاه با لمس آیکون Match  قابلیت برقراری ارتباط با سیستم صوتی را از طریق بلوتوث دارا است.
- با لمس آیکون Connect  دستگاه دارای بلوتوث مجدد وصل می شود.

## ■ شماره گیری

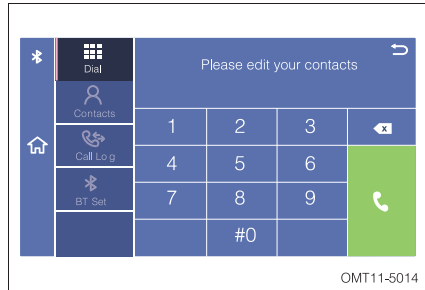
- وقتی که موبایل با سیستم صوتی ارتباط برقرار کند ، با لمس آیکون Dial در صفحه بلوتوث ، صفحه شماره گیری ظاهر می شود .
- با لمس  شماره های وارد شده یک به یک حذف می شوند .



- بعد از وارد کردن شماره مورد نظر، آیکون  را لمس کنید تا تماس برقرار شود .
- با لمس آیکون  ارتباط تماس قطع می شود.
- در صورت لمس " Phone " and " speaker " تماس بین هندزفری و موبایل سوئیچ می شود .
- اگر آیکون  لمس شود حالت میکروفون قطع می گردد و صدای شما توسط دیگران شنیده نمی شود .
- با لمس مجدد این آیکون حالت میکروفون برقرار می شود .

## ■ لیست مخاطبین

لیست مخاطبین در صورتی قابل مشاهده خواهد بود که گوشی شما لیست مخاطبین را پشتیبانی کند . با لمس  در صفحه مربوط به بلوتوث ، وارد صفحه لیست مخاطبین شوید .

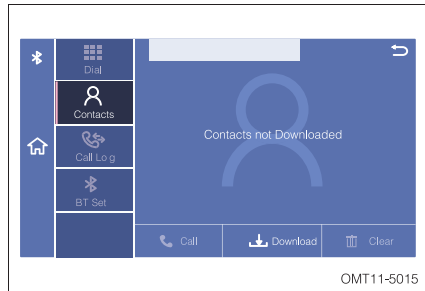

برای مشاهده پیغام دانلود لیست مخاطبین آیکون Download را لمس کنید . با انتخاب Yes نرم افزار لیست مخاطبین شروع به دانلود می شود . اگر " No " لمس شود برنامه دانلود کنسل می گردد . توجه : عموماً قبل از دانلود لیست مخاطبین از شما سؤال پرسیده می شود که در صورت تأیید شما دانلود انجام می گردد .

## لیست تماس های انجام شده

لیست تماس های برقرار شده از زمانیکه بلوتوث وصل باشد در "call log" سیستم ذخیره می شود.

### توجه

- فاصله بین دستگاه تلفن همراه تا سیستم صوتی باید حداکثر در حدود ۵ متر باشد و شما باید مطمئن باشید که در این فاصله قرار گرفته اید تا ارتباط بلوتوث دستگاه با سیستم صوتی برقرار شود.
- سیستم صوتی و تصویری این خودرو دارای قابلیت ارتباط از طریق بلوتوث را داراست، اگر موبایل شما از طریق بلوتوث نتوانست با سیستم صوتی ارتباط برقرار کند، دستگاه موبایل مربوطه را از لحاظ عدم وجود ایراد در برقراری ارتباط با بلوتوث و دارا بودن قابلیت ارتباط با بلوتوث بررسی کنید.
- سیستم بلوتوث طراحی شده برای این خودرو، فقط می تواند با یک دستگاه بطور همزمان در ارتباط باشد. بنابراین اگر موبایل شما از طریق بلوتوث نتوانست با سیستم ارتباط برقرار کند، بررسی کنید که موبایل شما با دستگاه دیگری که احتمالاً در مجاورت شماست ارتباط برقرار نکرده باشد.
- ارتباط طولانی موبایل از طریق بلوتوث با سیستم صوتی به دلیل انتشار امواج الکترومغناطیسی برای سلامتی مضر می باشد همانطور که این حالت برای مکالمه مستقیم با تلفن همراه نیز وجود دارد.
- تا ۲۰۰ مخاطب قابلیت اضافه شدن به لیست تلفن وجود دارد.

## لینک شرکت چری

### دریافت راهنمای ارتباط با چری

- راهنمای تلفن چری را از سایت آن دانلود و نصب کنید .

با اسکن کردن کد QR در سمت چپ نمایشگر بوسیله گوشی موبایلتان، برنامه راهنمای تلفن چری را دانلود کنید، یا اینکه آیتم chery link را در اینترنت جستجو کنید و آن را پس از دانلود نصب نمایید .



### نصب اولیه

نرم افزار پیش نصب و تنظیمات آن در نوار Installed نمایش داده می شود که شامل تقویم ، پیام ها و لیست مخاطبین می باشد .

### نرو افزار

لیست اپلیکیشن را برای نمایش تنظیمات آن در نوار Software انتخاب کنید . شما می توانید اپلیکیشن های تنظیم شده دلخواهتان را برای دانلود انتخاب نمایید .

### بروزرسانی

وقتی که برنامه های نصب شده دارای قابلیت بروز شدن باشند ، گزینه Update در نوار مربوطه نمایش داده می شود تا شما برنامه به روز شده را دانلود کنید .

### دانلود

با انتخاب لیست برنامه ها و نمایش آن ها ، برنامه های قابل دانلود در نوار Download مشخص می شوند . برای حذف درخواست دانلود ، روی اپلیکیشن مورد نظر را به مدت طولانی لمس کنید تا آیکون Delete ظاهر شود و روی آن را برای حذف برنامه لمس کنید .



## تنظیمات

از دو روش می توان وارد قسمت تنظیمات شد

- با فشار دادن دکمه SET
- با فشار دادن دکمه MENU و سپس لمس کردن دکمه "Set up" در صفحه اصلی فهرست در صفحه تنظیمات گزینه های " Car info " ، " Audio " ، " Sound " ، " Common " و " Sysatem " قابل انتخاب می باشند .

## تنظیمات عمومی

از طریق این گزینه می توان تنظیمات مربوط به Brightness ، close screen ، Language Back ground و BT setting را انجام داد .

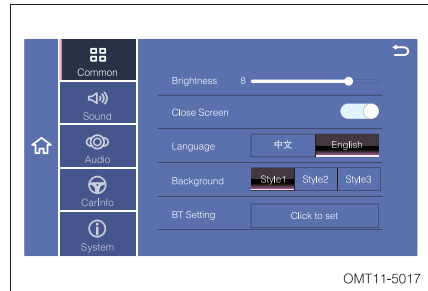

OMT11-5017

- Brightness (روشنایی صفحه نمایش): با حرکت دادن نوار پرشونده مقابل این گزینه، میزان روشنایی صفحه نمایش را می توانید به دلخواه و در محدوده ی ۱ تا ۱۰ تنظیم کنید.
- close screen (خاموش کردن صفحه نمایش): با اشاره انگشت بر روی close screen و یا فشار دادن و نگه داشتن دکمه "SET" به مدت ۲ ثانیه ، صفحه نمایش خاموش خواهد شد ، در این حالت با اینکه صفحه نمایش خاموش است ولی سیستم همچنان در حال اجرای آهنگ و .. خواهد بود . برای خروج از این حالت ، کافی است یکی از دکمه های پنل کنترل را فشار دهید و یا یک نقطه از صفحه نمایش را لمس کنید.
- Language ( تنظیم زبان کاربری ): با لمس گزینه های Chinese یا English زبان دلخواه خود را انتخاب کنید.
- Back ground ( پس زمینه صفحه نمایش ): سه حالت ، "Styl1" و " Styl2" و " Styl3" در دسترس می باشد تا تصویر پس زمینه برای صفحه نمایش را انتخاب کنید.
- BT setting ( تنظیمات بلوتوث ) : با لمس کردن " Click to set " وارد قسمت تنظیمات مربوط به بلوتوث خواهید شد.

## تنظیمات صدا

تنظیمات DFLT VOL ، Key Volume ، SDVC و Loudness را در این قسمت می توان انجام داد.



- DFLT VOL (صدای پیش فرض): محدوده قابل انتخاب برای صدای پیش فرض سیستم ۲۴-۵ می باشد. برای تنظیم میزان صدای پیش فرض ، خط پرشونده مقابل این گزینه را به چپ و راست بکشید .
- بطور مثال اگر صدای پیش فرض بر روی ۱۲ تنظیم شود و در لحظه خاموش کردن خودرو صدای سیستم کمتر از ۱۲ باشد. به محض روشن کردن مجدد خودرو ، صدای سیستم به طور خودکار بر روی ۱۲ خواهد رفت . اگر در لحظه خاموش کردن خودرو ، صدای سیستم بیشتر از ۱۲ باشد ، در زمان روشن کردن مجدد خودرو ، صدای سیستم به طور خودکار بر روی ۱۲ خواهد رفت
- Key volume (صدای دکمه ها) : برای تنظیم صدای دکمه ها ، نوار پرشونده را به سمت چپ یا راست بکشید . محدوده قابل انتخاب ۱۰-۰ می باشد .
- SVDC (تنظیم شدن صدا بر اساس سرعت حرکت خودرو) : میزان بلندی صدا می تواند متناسب با سرعت خودرو افزایش یابد . چهار حالت " L " ، " M " ، " Close " و " H " برای این ویژگی قابل انتخاب می باشد .
- واکنش سیستم در قبال انتخاب هر یک از چهار حالت فوق به شرح ذیل است .

تغییرات بلندی صدا	حالت انتخاب شده
میزان بلندی صدای سیستم با افزایش سرعت خودرو هیچ تغییری پیدا نمی کند	Close
میزان بلندی صدای سیستم با افزایش سرعت ، به مقدار کم افزایش می یابد .	L
میزان بلندی صدای سیستم با افزایش سرعت ، به مقدار متوسط افزایش می یابد.	M
میزان بلندی صدای سیستم با افزایش سرعت، به مقدار زیاد افزایش می یابد.	H

- Loudness (بمی صدا): برای بم کردن صدای سیستم، "Loudness" را لمس کنید و سپس در پنجره ظاهر شده YES را انتخاب کنید و یا برای غیرفعال کردن آن NO را انتخاب کنید.

## ■ شیوه پخش صدا

در این قسمت از تنظیمات می توان نحوه توزیع صدا بین بلندگوها "Field" را نیز تنظیم نمود.

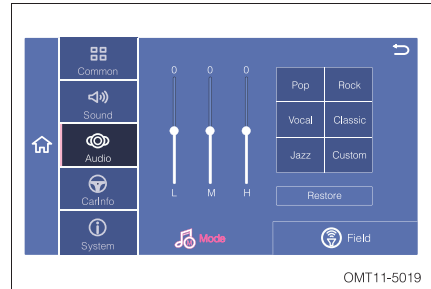

تنظیمات شیوه پخش صدا ( Mode ): با فشار دادن دکمه "Mode" در پنل کنترل، سیستم وارد این تنظیمات می شود که می توانید یکی از ۶ شیوه پخش صدا ( POP ، Rock ، Vocal ، Classic، Jazz ، Custom ) را برگزینید . برای انتخاب هرکدام، بر روی نام آن فشار دهید .  
 با انتخاب گزینه "Custom"، پارامترهای "M"، "L" و "H" صدا را میتوانید به دلخواه و در بازه +۷ تا -۷- انتخاب کنید. برای تنظیم آنها، نوارهای کشویی در مقابل هر یک از پارامترها را بالا یا پایین بکشید. اگر پارامترهای صدا را در حالتی غیر از "Custom" تنظیم کنید، سیستم به طور خودکار به تنظیمات حالت "Custom" بازخواهد گشت.

- توزیع صدا بین بلندگوها (Field): تنظیم توازن صدا بین بلندگوهای جلو، عقب، چپ و راست از طریق این قسمت صورت می پذیرد.

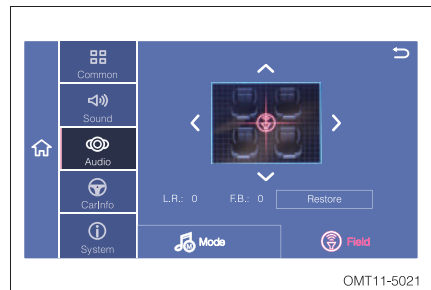

با استفاده از دکمه های جهت نما بر روی صفحه نمایش یا پنل کنترل اقدام به تنظیم مورد نظر خود بکنید. در تصویر بالا نقطه تنظیم در وسط قرار گرفته است که بهترین حالت برای گوش دادن به صدا می باشد. محدوده ی قابل انتخاب برای هر یک از بلندگوهای جلو، عقب، چپ و راست +7 تا -7 می باشد.

## CarInfo ■

در حالت "Vehicle" و "Indicator" در این قسمت قابل مشاهده می باشد .

حالت "Vehicle":

گزینه های "Brake Alarm" و "Fortify Tip" برای تنظیمات نحوه هشدار در زمان ترمزگیری و قفل کردن خودرو را می توان تنظیم نمود .

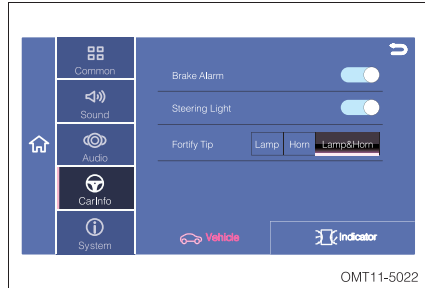

• Brake Alarm: با لمس کردن این گزینه می توان روشن شدن چراغ در زمان ترمزگیری را فعال یا غیرفعال نمود.

• Fortify Tip: با انتخاب گزینه های "Horn" ، "Lamp" و "Lamp & Horn" در زمان قفل کردن خودرو به ترتیب فقط چراغ روشن می شود، فقط بوق به صدا در می آید و یا هم بوق به صدا در می آید و هم چراغ روشن می شود.

در حالت "Indicator" می توان ساعت ( Time setting ) و زبان ( Language ) را تنظیم نمود .

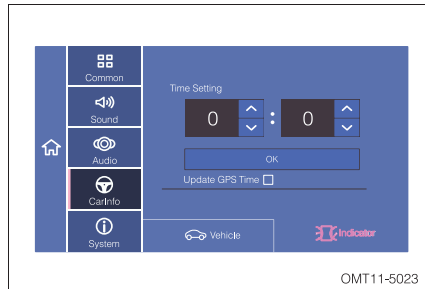

## System ■

در این قسمت از تنظیمات می توان گزینه های Calibration ، Factory Reset ، SW version و Machin ID را مشاهده نمود .

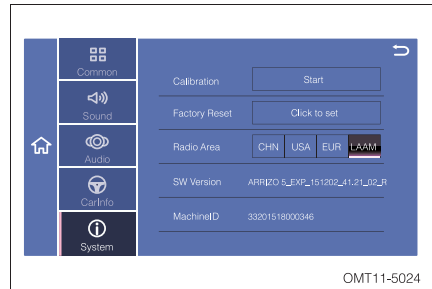

● Calibration: با فشار دادن دکمه start ، صفحه کالیبره کردن صفحه نمایش ، ظاهر می شود. با استفاده از یک قلم مناسب ، مکان نمای واقع در وسط صفحه نمایش را به آرامی فشار دهید . مکان نما حرکت کرده و در محل جدید متوقف می شود. مجددا مطابق حالت قبل با قلم بر روی مکان نما فشار دهید و این عمل را تا اتمام کالیبره شدن صفحه نمایش ادامه دهید.

● Factory Reset: دکمه Click to set را فشار دهید تا پنجره محاوره ای باز شود. با انتخاب گزینه Yes ، کلیه تنظیمات صورت پذیرفته بر روی سیستم به حالت اول و کارخانه ای خود بازخواهد گشت . برای انصراف ، گزینه Cancel را انتخاب کنید.

● Radio Area: از میان مناطق رادیویی CHN ، USA ، EUR و LAAM گزینه مناسب برای منطقه خود را انتخاب کنید.

● SW version: ورژن نرم افزار سیستم را نمایش می دهد.

## دکمه‌های کنترل سیستم صوتی - تصویری روی غریبک فرمان

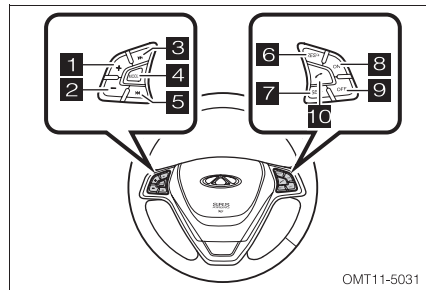
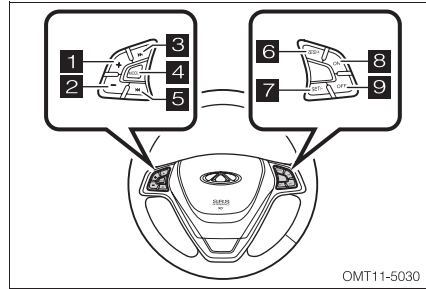

- ۵ دکمه <math>\ll</math>
- فشار لحظه‌ای برای جستجوی دقیق ایستگاه رادیویی (در حالت رادیو)
- فشار لحظه‌ای برای اجرای آهنگ قبلی (در حالت USB)
- ۶ دکمه RES/+ کروز کنترل
- ۷ دکمه RES/- کروز کنترل
- ۸ دکمه ON کروز کنترل
- ۹ دکمه OFF کروز کنترل
- ۱۰ دکمه BT (بلوتوث)

- ۱ دکمه +
- افزایش صدا
- ۲ دکمه -
- کاهش صدا
- ۳ دکمه <math>\gg</math>
- فشار لحظه‌ای برای جستجوی دقیق ایستگاه رادیویی (در حالت رادیو)
- فشار لحظه‌ای برای اجرای آهنگ بعدی (در حالت USB)
- ۴ دکمه MODE
- برای تغییر دادن حالت سیستم

## ۳-۵ سیستم تهویه مطبوع دستی (در صورت تجهیز)

### پنل کنترل تهویه مطبوع اتوماتیک

- ۱ کلید AUTO و کلید تنظیم دما
- ۲ کلید انتخاب درجه ها (MODE)
- ۳ کلید درجه بخارگیر شیشه جلو
- ۴ کلید خاموش کردن (OFF) و کلید تنظیم سرعت فن
- ۵ کلید گردش هوای بیرون یا داخل
- ۶ کلید گر مکن شیشه عقب
- ۷ کلید کولر (A/C)

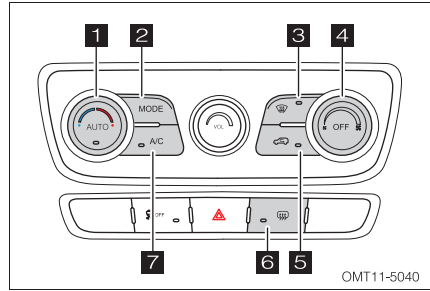

در زمان استفاده از سیستم تهویه مطبوع ، اطلاعات مربوطه در مانیتور نمایش داده می شود.

#### توجه

در زمان استفاده از کولر، رطوبت هوا توسط اواپراتور جذب شده و مقداری آب در اطراف آن جمع می شود که از طریق لوله تخلیه به زیر خودرو تخلیه می شود. بنابراین مشاهده مقداری آب در زیر خودرو پس از توقف خودرو طبیعی بوده و نشانه وجود ایراد نمی باشد.

### کلید تنظیم سرعت فن

با استفاده از این کلید سرعت فن کنترل می شود. با چرخاندن در جهت عقربه های ساعت، سرعت فن و میزان حجم هوای خروجی و پرتاب باد افزایش می یابد و برای کاهش سرعت و حجم هوای خروجی، کلید را در خلاف جهت عقربه های ساعت بچرخانید.

۸ سرعت برای فن قابل انتخاب است. برای خاموش کردن فن، کلید را در خلاف جهت عقربه های ساعت بچرخانید.

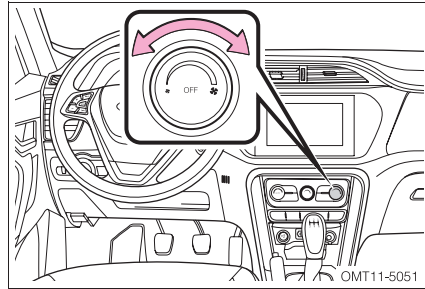

### کلید تنظیم دما

وظیفه این کلید افزودن یا کاستن دمای هوای خروجی از دریچه هاست.

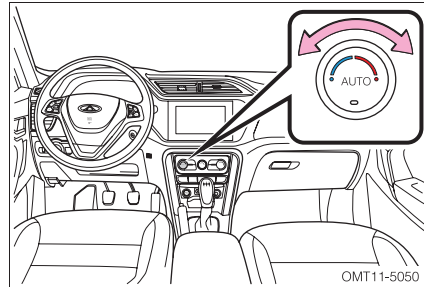

- با چرخاندن کلید به سمت چپ (ناحیه آبی رنگ) هوای خنک از دریچه ها خارج می شود. هر چه کلید را در خلاف جهت عقربه های ساعت بچرخانید، دمای هوای خروجی کم تر خواهد شد.
- با چرخاندن کلید به سمت راست (ناحیه قرمز رنگ) هوای گرم از دریچه ها خارج می شود. هر چه کلید را در جهت عقربه های ساعت بچرخانید، باد خروجی از دریچه ها گرم تر می شود.



## کلید انتخاب دريچه ها (Mode)

با فشار دادن این کلید می توان دريچه ها و مسير دلخواه برای وزش باد را انتخاب کرد. اطلاعات دريچه انتخاب شده در مانیتور قابل مشاهده می باشد.

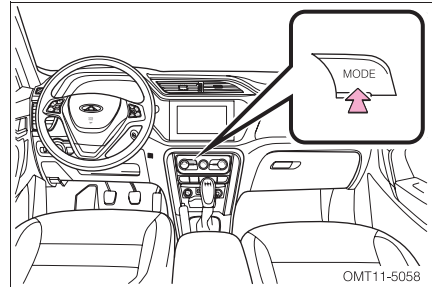

## جریان هوا به سمت روبرو

مسیر توزیع هوا از دريچه های روی داشبورد

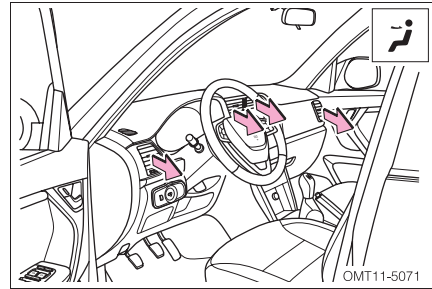

## جریان هوا به سمت روبرو و زیرپا

مسیر توزیع هوا از دريچه های زیر پا و دريچه های روی داشبورد

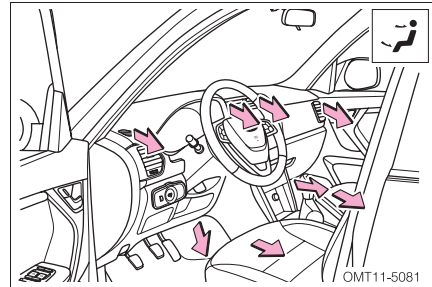

## ■ جریان هوا به سمت زیر پا

مسیر توزیع هوا از دریچه های زیر پا

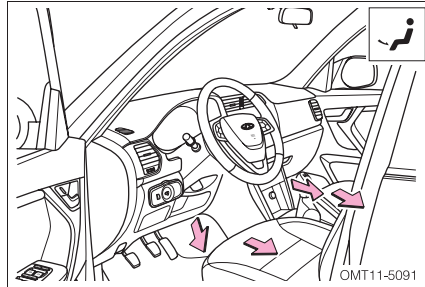

## ■ جریان هوا به سمت زیر پا و شیشه جلو و شیشه درب های جلو

مسیر توزیع هوا از دریچه های زیر پا، دریچه بخارگیر شیشه جلو و دریچه های بخارگیر شیشه درب های جلو سمت چپ و راست

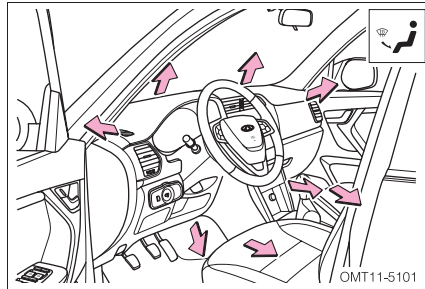

## ■ جریان هوا به سمت شیشه جلو و شیشه درب های جلو

مسیر توزیع هوا از دریچه بخارگیر شیشه جلو و شیشه درب ها

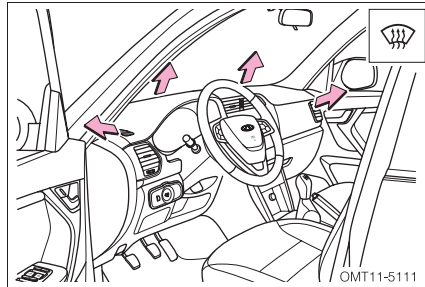

توجه

- انتخاب دریچه های شیشه جلو و شیشه درب های جلو در مواقعی توصیه می شود که شیشه ها دچار بخار گرفتگی در حین رانندگی شده اند.

## کلید خاموش کردن (OFF)

برای خاموش کردن سیستم تهویه مطبوع ، باید این کلید فشار داده شود. برای راه اندازی مجدد تهویه مطبوع می توان از کلید OTUA یا کلید انتخاب دریچه بخارگیر شیشه جلو و یا از کلید تنظیم سرعت فن استفاده نمود.

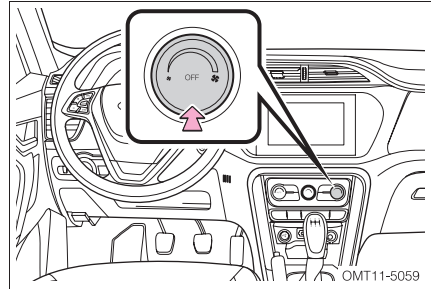

## کلید کولر (A/C)

با فشار دادن کلید A/C، کمپرسور کولر شروع به کار خواهد کرد. چراغ زمینه کلید نیز روشن خواهد شد. با فشار مجدد کلید A/C، کمپرسور کولر از کار خواهد افتاد و چراغ زمینه کلید هم خاموش خواهد شد.

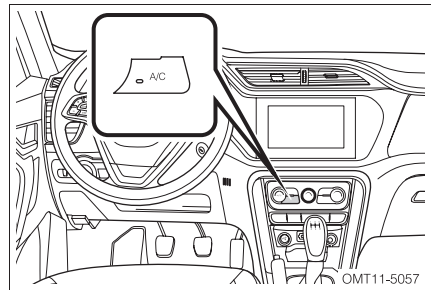

شرایط لازم برای فعال شدن کولر:

- موتور روشن باشد.
- فن کولر روشن شده باشد.
- کلید A/C روشن شده باشد.

### توجه

اگر با کولر روشن به مدت طولانی در سربالایی حرکت کنید و یا در ترافیک سنگین در حال رانندگی باشید، احتمالاً موتور داغ خواهد کرد. بنابراین چراغ هشدار دمای آب موتور را زیر نظر داشته باشید. در صورت داغ شدن موتور، کولر را خاموش کنید.

## کلید گردش هوای داخل / خارج

با فشردن شدن این کلید ، سیستم تهویه مطبوع بین گردش هوای داخل و ورود هوای تازه از بیرون تغییر حالت می دهد .

روشن بودن چراغ زمينه کلید ، بیانگر آن است که سیستم در حالت گردش هوای داخل تنظيم شده است و خاموش بودن چراغ زمينه يعنی سیستم بر روی حالت ورود هوای تازه از بیرون تنظيم شده است .

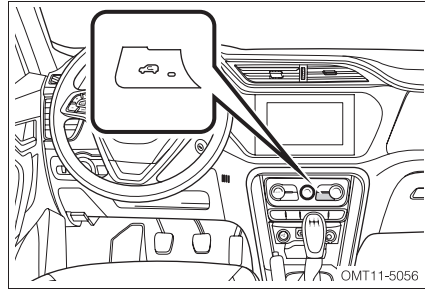

در حالت گردش هوای داخل : فقط هوای داخل کابین توسط سیستم به گردش در می آید .  
در حالت گردش هوای بیرون : هوای داخل کابین بواسطه ورود هوای تازه از بیرون ، تهویه می شود .  
از حالت گردش هوای داخل در شرایط زیر استفاده کنید :

- در محیط با هوای غبارآلود و ذرات معلق
- برای جلوگیری از ورود دود آگروز به داخل کابین
- برای خنک شدن و یا گرم شدن سریع هوای داخل کابین
- برای جلوگیری از ورود بوی نامطبوع به داخل کابین

### توجه

اگر به مدت طولانی از حالت گردش هوای داخل استفاده شود، از طراوت و تازگی هوای داخل کابین کاسته خواهد شد.

## کلید AUTO

با فشردن شدن کلید ، چراغ زمینه آن روشن شده و عبارت " AUTO " بر روی مانیتور ظاهر می شود. با فعال شدن کلید ، دریچه های خروجی هوا ، سرعت فن و حالت گردش هوای داخل / خارج بطور خودکار بر روی تنظیماتی که قبلا صورت داده اید ، خواهد رفت .

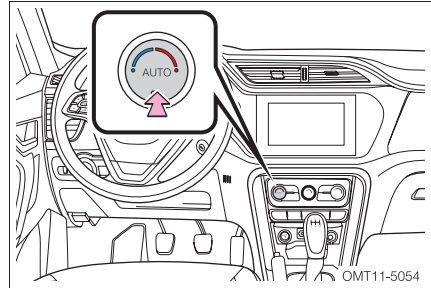

- برای خروج از حالت AUTO ، یکی از کلید های تنظیم سرعت فن یا انتخاب دریچه بخارگیر شیشه جلو و یا کلید انتخاب دریچه ها (MODE) را مورد استفاده قرار دهید .

## ■ سنسور آفتاب و سنسور دمای داخل کابین

سنسور آفتاب

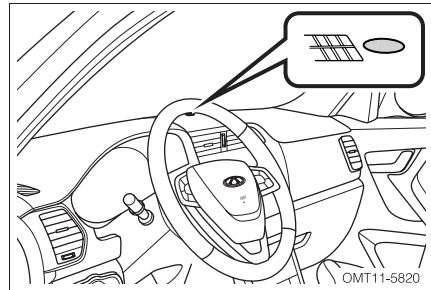

سنسور دمای داخل کابین

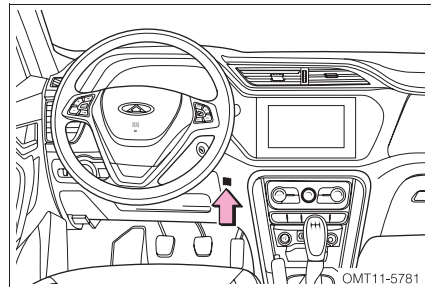

سیستم تهویه مطبوع اتوماتیک ، دمای هوای خروجی از دریچه ها را بر اساس اطلاعات مربوط به دمای هوای داخل کابین ، دمای هوای محیط و میزان تابش نور خورشید تنظیم می کند.

## تنظیم دریچه های خروجی هوا

جهت و میزان حجم هوای خروجی از دریچه ها را می توان توسط زبانه ها و دکمه های چرخشی روی دریچه ها تنظیم کرد.

### ■ دریچه های وسط داشبورد

زبانه واقع در وسط دریچه ها را به سمت بالا، پایین، چپ و راست برگردانید تا مسیر خروج هوا را به دلخواه خود تنظیم کنید.

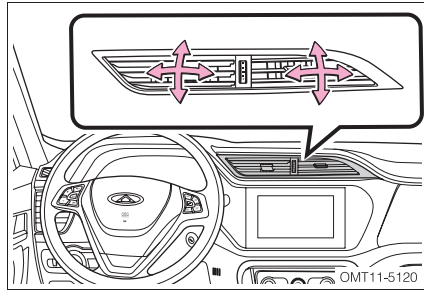

دکمه چرخشی را به سمت (۱) بچرخانید تا حجم هوای خروجی بیشتر شود. دکمه چرخشی را به سمت (۲) بچرخانید تا حجم هوای خروجی کمتر شود.

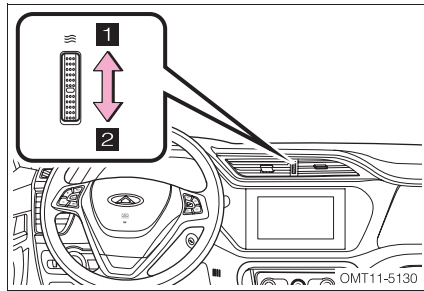

### ■ دریچه های سمت چپ

زبانه واقع در وسط دریچه ها را به سمت بالا، پایین، چپ و راست برگردانید تا مسیر خروج هوا را به دلخواه خود تنظیم کنید.

دکمه چرخشی را به سمت (۲) بچرخانید تا حجم هوای خروجی بیشتر شود. دکمه چرخشی را به سمت (۱) بچرخانید تا حجم هوای خروجی کمتر شود.

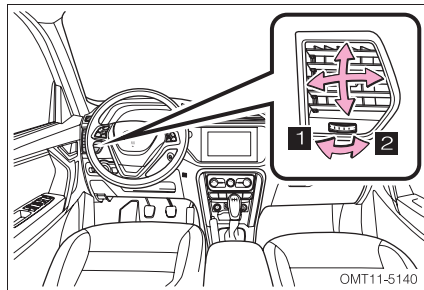

## دریچه هوای سمت راست

زبانۀ واقع در وسط دریچه ها را به سمت بالا، پایین، چپ و راست برگردانید تا مسیر خروج هوا را به دلخواه خود تنظیم کنید.

دکمه چرخشی را به سمت (۲) بچرخانید تا حجم هوای خروجی بیشتر شود. دکمه چرخشی را به سمت (۱) بچرخانید تا حجم هوای خروجی کمتر شود.

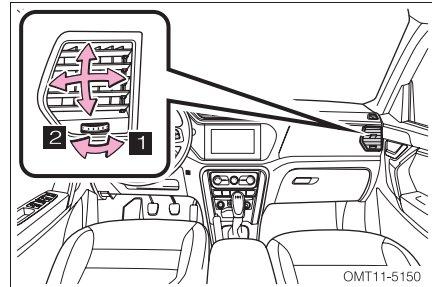

## موارد احتیاطی

- برای افزایش عمر مفید سیستم تهویه مطبوع، نکات زیر را مورد توجه قرار دهید:
- اگر خودرو در فصل گرما به مدت طولانی پارک شده باشد، بلافاصله پس از روشن کردن موتور، کولر را روشن نکنید. ابتدا پنجره ها را باز کنید تا دمای هوای داخل کابین کمی پایین تر بیاید. سپس پنجره ها را ببندید و کولر را روشن کنید.
- در صورتی که به مدت طولانی با سرعت کم رانندگی می کنید، از کولر استفاده نکنید.
- ۲ تا ۳ دقیقه قبل از پارک کردن خودرو، کولر را خاموش کنید و اجازه دهید تا فن تهویه مطبوع هم چنان کار کند. از آن جایی که دمای هوای بیرون خیلی بالا است، بهتر است از حالت گردش هوای بیرون استفاده شود تا اختلاف دمای هوای محیط و اوپراتور از بین رفته و زودتر خشک شود تا از تجمع باکتری ها و یا مواد آلوده کننده دیگر در اطراف اوپراتور جلوگیری شود.

## ۴-۵ سیستم تهویه مطبوع دستی (در صورت تجهیز)

### پنل کنترل تهویه مطبوع دستی

- ۱ کلید تنظیم دما
- ۲ کلید تنظیم سرعت فن
- ۳ کلید انتخاب درجه ها (MODE)
- ۴ کلید گرمکن شیشه عقب
- ۵ کلید گردش هوای بیرون یا داخل
- ۶ کلید کولر (A/C)

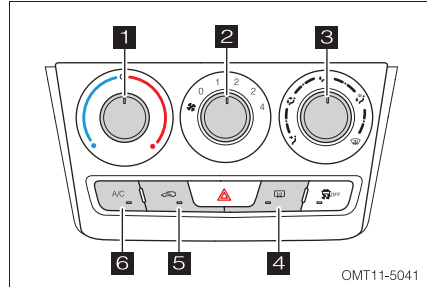

توجه

در زمان استفاده از کولر، رطوبت هوا توسط اواپراتور جذب شده و مقداری آب در اطراف آن جمع می شود که از طریق لوله تخلیه به زیر خودرو تخلیه می شود. بنابراین مشاهده مقداری آب در زیر خودرو پس از توقف خودرو طبیعی بوده و نشانه وجود ایراد نمی باشد.

### کلید تنظیم دما

وظیفه این کلید افزودن یا کاستن دمای هوای خروجی از درجه هاست.

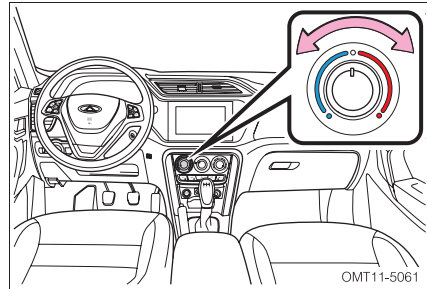

- با چرخاندن کلید به سمت چپ (ناحیه آبی رنگ) هوای خنک از درجه ها خارج می شود. هر چه کلید را در خلاف جهت عقربه های ساعت بچرخانید، دمای هوای خروجی کم تر خواهد شد.
- با چرخاندن کلید به سمت راست (ناحیه قرمز رنگ) هوای گرم از درجه ها خارج می شود. هر چه کلید را در جهت عقربه های ساعت بچرخانید، باد خروجی از درجه ها گرم تر می شود.



## کلید تنظیم سرعت فن

با استفاده از این کلید سرعت فن کنترل می شود. با چرخاندن در جهت عقربه های ساعت، سرعت فن و میزان حجم هوای خروجی و پرتاب باد افزایش می یابد و برای کاهش سرعت و حجم هوای خروجی، کلید را در خلاف جهت عقربه های ساعت بچرخانید. ۵ سرعت برای فن قابل انتخاب است. برای خاموش کردن فن، کلید را بر روی عدد صفر قرار دهید.

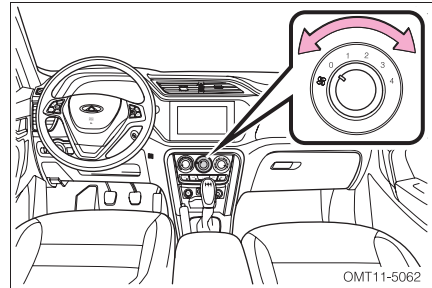

## ■ کلید انتخاب دریچه (Mode)

برای انتخاب دریچه ها و مسیر دلخواه برای وزش باد باید کلید MODE را بچرخانید. سیستم تهویه مطبوع بر اساس حالت انتخابی شما کار خواهد کرد.

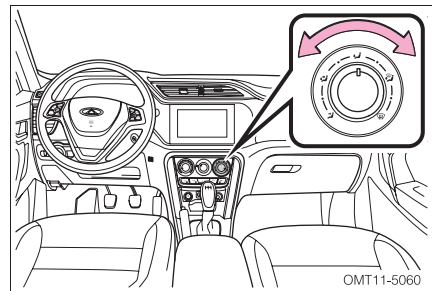

## ■ جریان هوا به سمت روبرو

مسیر توزیع هوا از دریچه های روی داشبورد

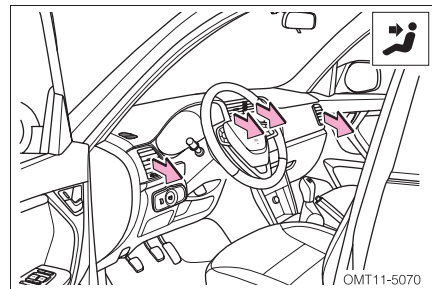

## ■ جریان هوا به سمت روبرو و زیر پا

مسیر توزیع هوا از دریچه های زیر پا و دریچه های روی داشبورد

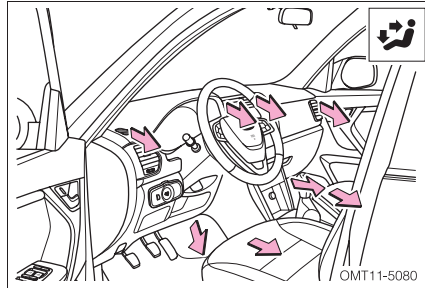

## ■ جریان هوا به سمت زیر پا

مسیر توزیع هوا از دریچه های زیر پا

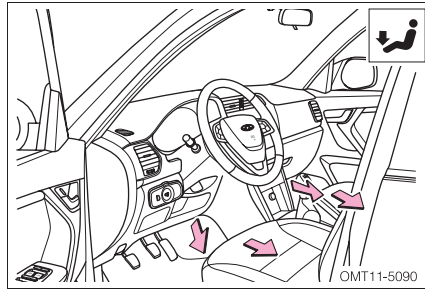

## ■ جریان هوا به سمت زیر پا و شیشه جلو و شیشه درب های جلو

مسیر توزیع هوا از دریچه های زیر پا، دریچه بخارگیر شیشه جلو و دریچه های بخارگیر شیشه درب های جلو سمت چپ و راست

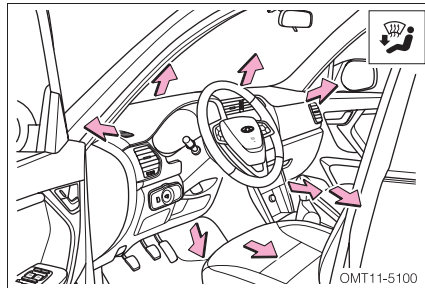

## جریان هوا به سمت روبرو و زیرپا

مسیر توزیع هوا از دریچه بخارگیر شیشه جلو و شیشه دربها

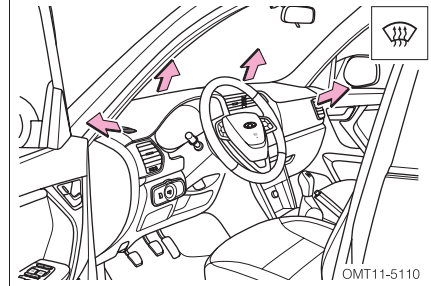

توجه

- انتخاب دریچه های شیشه جلو و شیشه دربهای جلو در مواقعی توصیه می شود که شیشه ها دچار بخارگرفتگی در حین رانندگی شده اند.

## کلید کولر (A/C)

با فشار دادن کلید A/C ، کمپرسور کولر شروع به کار خواهد کرد. همزمان چراغ زمینه کلید نیز روشن خواهد شد. با فشار مجدد کلید A/C ، کمپرسور کولر از کار خواهد افتاد و چراغ زمینه کلید هم خاموش خواهد شد.

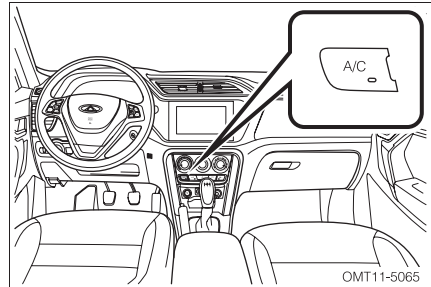

شرایط لازم برای استفاده از کولر:

- موتور روشن باشد.
- فن تهویه مطبوع روشن باشد (کلید تنظیم سرعت فن از وضعیت OFF خارج شده باشد).
- کلید A/C روشن شده باشد.

توجه

اگر با کولر روشن به مدت طولانی در سربالایی حرکت کنید و یا در ترافیک سنگین در حال رانندگی باشید، احتمالاً موتور داغ خواهد کرد. بنابراین چراغ هشدار دمای آب موتور را زیر نظر داشته باشید. در صورت داغ شدن موتور، کولر را خاموش کنید.

### کلید گردش هوای داخل / خارج

با فشردن شدن این کلید ، سیستم تهویه مطبوع بین گردش هوای داخل و ورود هوای تازه از بیرون تغییر حالت می دهد.

روشن بودن چراغ زمينه کلید ، بیانگر آن است که سیستم در حالت گردش هوای داخل تنظیم شده است و خاموش بودن چراغ زمينه يعنی سیستم بر روی حالت ورود هوای تازه از بیرون تنظیم شده است. در حالت گردش هوای داخل : فقط هوای داخل کابین توسط سیستم به گردش در می آید.

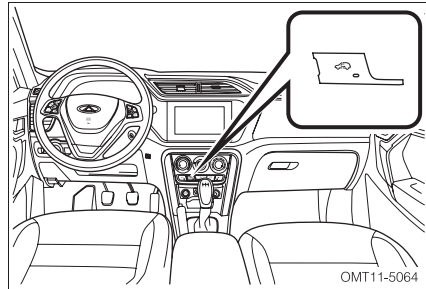

در حالت گردش هوای بیرون : هوای داخل کابین بواسطه ورود هوای تازه از بیرون ، تهویه می شود. از حالت گردش هوای داخل در شرایط زیر استفاده کنید:

- در محیط با هوای غبارآلود و ذرات معلق
- برای جلوگیری از ورود دود آگروز به داخل کابین
- رای خنک شدن و یا گرم شدن سریع هوای داخل کابین
- برای جلوگیری از ورود بوی نامطبوع به داخل کابین

#### توجه

اگر به مدت طولانی از حالت گردش هوای داخل استفاده شود، از طراوت و تازگی هوای داخل کابین کاسته خواهد شد.

### تنظیم دریچه ها

جهت و میزان حجم هوای خروجی از دریچه ها را می توان توسط زبانه ها و دکمه های چرخشی روی دریچه ها تنظیم کرد.

برای کسب اطلاعات بیشتر در خصوص نحوه تنظیم دریچه ها به قسمت تنظیم دریچه ها در بخش "سیستم تهویه مطبوع اتوماتیک" مراجعه کنید.

### موارد احتیاطی

- برای افزایش عمر مفید سیستم تهویه مطبوع، نکات زیر را مورد توجه قرار دهید:
- اگر خودرو در فصل گرما به مدت طولانی پارک شده باشد، بلافاصله پس از روشن کردن موتور، کولر را روشن نکنید. ابتدا پنجره ها را باز کنید تا دمای هوای داخل کابین کمی پایین تر بیاید. سپس پنجره ها را ببندید و کولر را روشن کنید.
  - در صورتی که به مدت طولانی با سرعت کم رانندگی می کنید، از کولر استفاده نکنید.
  - ۲ تا ۳ دقیقه قبل از پارک کردن خودرو، کولر را خاموش کنید و اجازه دهید تا فن تهویه مطبوع هم چنان کار کند. از آن جایی که دمای هوای بیرون خیلی بالا است، بهتر است از حالت گردش هوای بیرون استفاده شود تا اختلاف دمای هوای محیط و اواپراتور از بین رفته و زودتر خشک شود تا از تجمع باکتری ها و یا مواد آلوده کننده دیگر در اطراف اواپراتور جلوگیری شود.

## ۵-۵ گرمکن شیشه عقب

موقعیت کلید گرم کن شیشه عقب در سیستم تهویه مطبوع اتوماتیک

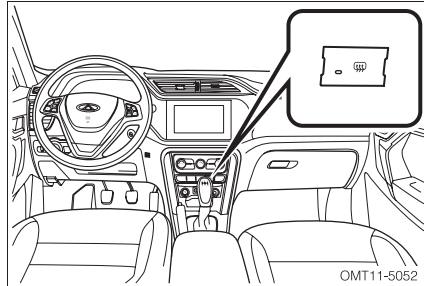

موقعیت کلید گرمکن شیشه عقب در سیستم تهویه مطبوع دستی

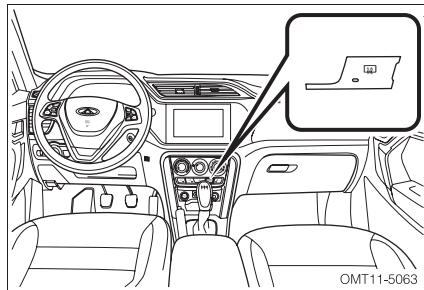

برای استفاده از گرمکن شیشه عقب و آینه های جانبی، باید سویچ موتور باز باشد. با فشار دادن کلید، گرم کن شروع به کار نموده و همزمان چراغ زمینه کلید روشن خواهد شد. با فشار مجدد کلید، گرم کن و چراغ زمینه کلید خاموش خواهند شد.

گرم کن شیشه عقب و گرم کن آینه های جانبی، پس از کار کردن در حدود ۱۵ دقیقه، به طور خودکار خاموش خواهد شد.

### توجه

- مراقب باشید تا هنگام تمیز کردن شیشه عقب و آینه های جانبی، به گرم کن آسیبی وارد نشود.
- پس از تمیز شدن شیشه از وجود یخ و بخار گرفتگی، گرم کن را خاموش کنید. روشن ماندن گرمکن شیشه به مدت طولانی باعث خالی شدن باتری می شود. گرم کن شیشه برای خشکاندن آب باران و یا ذوب کردن برف ساخته نشده است.

⚠ هشدار

- از لمس کردن شیشه عقب و آینه‌ها هنگام روشن بودن گر مکن خودداری کنید. زیرا احتمال سوختگی وجود دارد.

## ۵-۶ آینه های خودرو

### آینه وسط

قبل از شروع رانندگی، موقعیت آینه را طوری تنظیم کنید که بتوانید نسبت به عقب خودرو دید کاملی داشته باشید. برای تنظیم آینه، آن را توسط دست در جهت مورد نیاز بچرخانید.

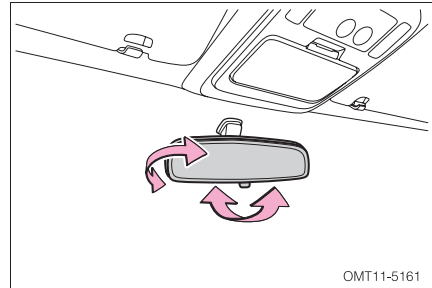

۱. موقعیت آینه برای روز
  ۲. موقعیت آینه برای شب
- برای کاهش انعکاس نور چراغ خودروهایی که پشت سر شما هستند، می توانید شستی ضدتابش آینه را بکشید تا زاویه آن تنظیم شود.

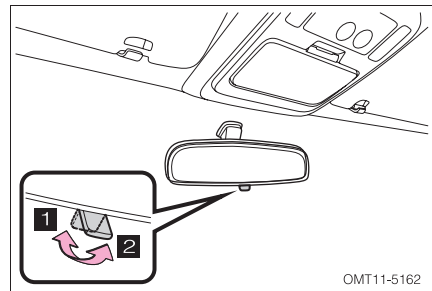

## آینه های جانبی برقی

زمانی که سوئیچ باز باشد ، آینه های جانبی را می توانید توسط کلید تنظیم آینه ها ، در موقعیت دلخواه تنظیم نمود.

برای انتخاب هرکدام از آینه ها ، کلید را به سمت همان آینه بکشید :

۱ آینه سمت چپ

۲ آینه سمت راست

فلش های روی کلید تنظیم آینه ها را برای تنظیم آینه ها در جهت مورد نظر فشار دهید.

- ▲ بالا
- ▼ پایین
- ◀ چپ
- ▶ راست

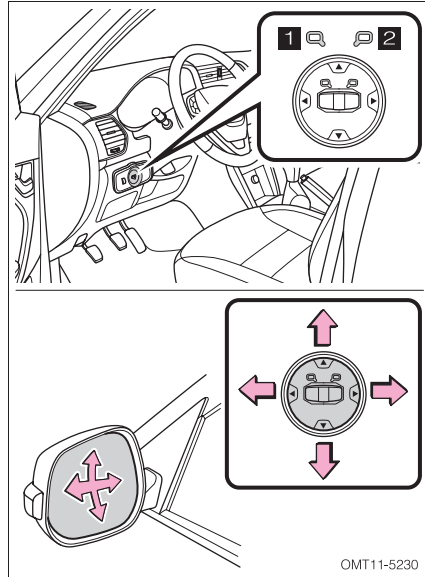

### ⚠ هشدار

- قبل از شروع رانندگی ، آینه ها را متناسب با وضعیت قرارگیری خود تنظیم کنید ، به گونه ای که نسبت به عقب خودرو دید مناسبی داشته باشید .
- در حین رانندگی اقدام به تنظیم آینه نکنید ، چرا که باعث از دست رفتن کنترل وسیله نقلیه و در نتیجه بروز تصادف و مصدومیت می شود .
- تصاویر مشاهده شده در آینه های جانبی با واقعیت مقداری تفاوت دارند . بنابراین همیشه با احتیاط رانندگی کنید .



## ■ جمع کردن آینه های جانبی

آینه را با دست گرفته و به سمت خود بکشید تا این که به طور کامل جمع شود.

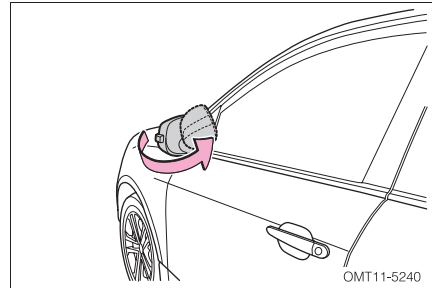

برای باز کردن آینه، آن را با دست و به آرامی به سمت بیرون فشار دهید تا بطور کامل باز شود.

### توجه

- برای جلوگیری از آسیب دیدن آینه ها، هنگام تا کردن و باز کردن به سطح آن فشار بیش از حد وارد نکنید.

### هشدار

- در حین رانندگی، اقدام به باز کردن آینه ها نکنید.
- مراقب باشید تا دست تان هنگام باز کردن و جمع کردن آینه، گیر نکند.

## ۷-۵ برف پاک کن و شیشه شور

دسته برف پاک کن و شیشه شور در سمت راست غریبلیک فرمان قرار گرفته است.

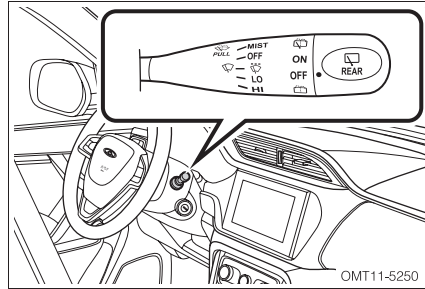

### توجه

- در آب و هوای سرد، قبل از استفاده از برف پاک کن ها، مطمئن شوید که تیغه های برف پاک کن روی شیشه به علت یخ زدگی نجسیده باشد. تا زمانی که یخ روی شیشه آب نشود، از برف پاک کن استفاده نکنید. ممکن است موجب آسیب دیدن موتور برف پاک کن شود.
- اگر شیشی روی شیشه وجود دارد، در این حالت برف پاک کن ها را حرکت ندهید زیرا موجب آسیب دیدن موتور برف پاک کن خواهد شد، ابتدا آن را بردارید، سپس برف پاک کن را فعال کنید.
- همچنین زمانی که سطح شیشه خشک است، از فعال کردن برف پاک کن خودداری کنید، چون تیغه های برف پاک کن و شیشه آسیب خواهند دید.

## روش استفاده از برف پاک کن جلو

عملکردهای برف پاک کن زمانی قابل اجرا هستند که سویچ موتور باز باشد.

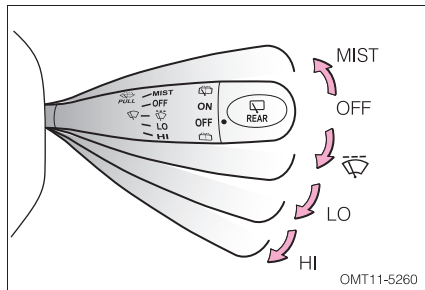

## ■ حرکت تکی برف پاک‌کم (MIST)

دسته برف پاک کن را به سمت بالا بکشید و رها کنید تا به جای اول خود بازگردد. هم زمان با این عمل، برف پاک کن یک حرکت تکی انجام داده و متوقف خواهد شد.

## ■ حرکت تایمردار برف پاک کن

دسته برف پاک کن را در موقعیت "☞" قرار دهید تا برف پاک کن با حرکت تکی و به طور متناوب (حالت تایمردار) شروع به کار کند.

## ■ دور کند برف پاک (LO)

اگر دسته برف پاک کن را به سمت پایین بکشید و در موقعیت "LO" قرار دهید، برف پاک کن با سرعت کم شروع به کار خواهد کرد.

## ■ دور تند برف پاک (HI)

اگر دسته برف پاک کن را به سمت پایین بکشید و در موقعیت "HI" قرار دهید، برف پاک کن با سرعت زیاد شروع به کار خواهد کرد.

## روشن استفاده از شیشه شور جلو

آب پاش های شیشه شور جلو بر روی درب موتور قرار گرفته اند.

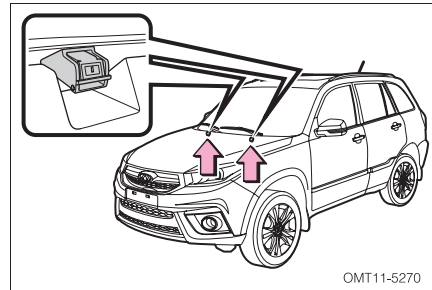

اگر دسته برف پاک کن و شیشه شور را به سمت غربی‌ک فرمان (و یا به سمت خود) بکشید و نگه دارید، برف پاک کن و شیشه شور جلو به طور هم زمان فعال شده و شروع به کار خواهند کرد. پاشش آب شیشه شور به محض رها شدن دسته برف پاک کن، متوقف خواهد شد، ولی برف پاک کن پس از چند دور کار کردن، در موقعیت اصلی خود متوقف خواهد شد.

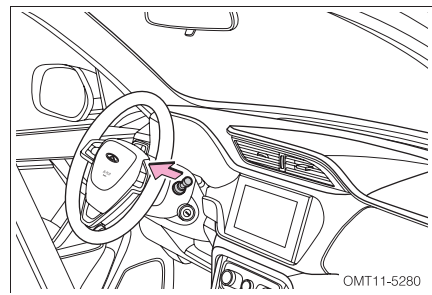

## توجه

- شیشه شور را بیش تر از ۱۰ ثانیه به کار نیندازید.
- زمانی که مخزن شیشه شور خالی است، شیشه شور را فعال نکنید.
- در صورت گرفتگی و انسداد آب پاش ها، آن ها را با اجسام نوک تیز و نامناسب تمیز نکنید، در غیر این صورت، آسیب خواهند دید.

## روش استفاده از برف پاک کن عقب

با چرخاندن کلید چرخشی انتهایی دسته برف پاک کن و قرار دادن آن در موقعیت " ON " می توانید برف پاک کن عقب را فعال کنید.

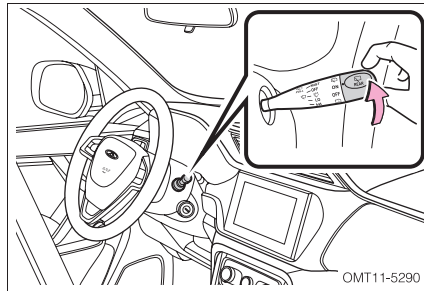

## روش استفاده از شیشه شور عقب

آب پاش شیشه شور عقب در قسمت بالایی شیشه عقب و نزدیک چراغ ترمز وسط قرار گرفته است.

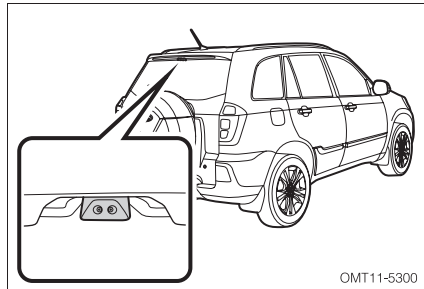

۱- با چرخاندن کلید چرخشی انتهای دسته برف پاک کن و قرار دادن آن در موقعیت " " و نگه داشتن در آن موقعیت، شیشه شور و برف پاک کن عقب به طور هم زمان شروع به کار خواهند کرد.

۲- با قراردادن کلید چرخشی در موقعیت " " و نگه داشتن در آن موقعیت، شیشه شور عقب شروع بکار خواهد کرد.

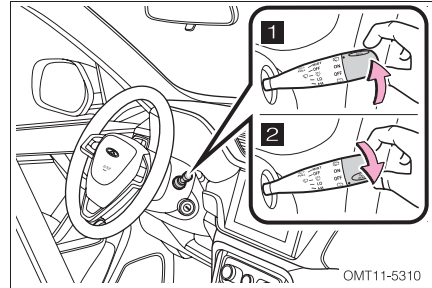

## توجه

- شیشه شور را بیش تر از ۱۰ ثانیه به کار نیندازید.
- زمانی که مخزن شیشه شور خالی است، شیشه شور را فعال نکنید.
- در صورت گرفتگی و انسداد آب پاش ها، آن ها را با اجسام نوک تیز و نامناسب تمیز نکنید، در غیر این صورت، آسیب خواهند دید.

## ۵-۸ صندلی ها

### صندلی های جلو

#### اهرم تنظیم موقعیت افقی صندلی

اهرم تنظیم صندلی را با دست گرفته و به سمت بالا بکشید و در همان وضعیت نگه دارید. هم زمان صندلی را به سمت جلو یا عقب بکشید و پس از قرار گرفتن در موقعیت دلخواه، اهرم را رها کنید تا صندلی در جای خود قفل شود. سپس جهت اطمینان از ثابت بودن صندلی، آن را کمی جلو و عقب بکشید.

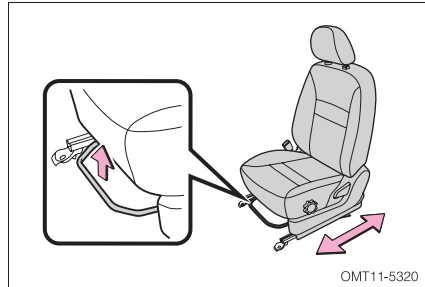

#### اهرم تنظیم زاویه پشتی صندلی

اهرم تنظیم زاویه پشتی صندلی را به سمت بالا کشیده و در همان حالت نگه دارید. هم زمان پشتی صندلی را به سمت زاویه مورد نظر خود حرکت دهید و سپس اهرم تنظیم را رها کنید تا پشتی در جای خود قفل شود. پس از تنظیم، پشتی را کمی به جلو و عقب تکان دهید تا از قفل شدن آن اطمینان یابید.

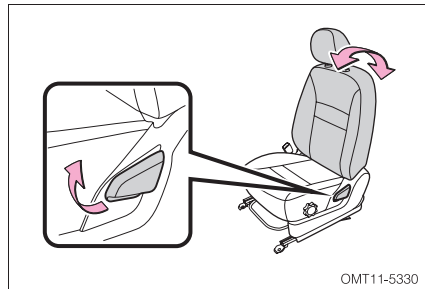

#### دستگیره تنظیم ارتفاع صندلی (فقط

#### صندلی راننده)

دستگیره تنظیم ارتفاع تشک صندلی را تا زمانی که به ارتفاع مورد نظرتان برسد، بچرخانید.

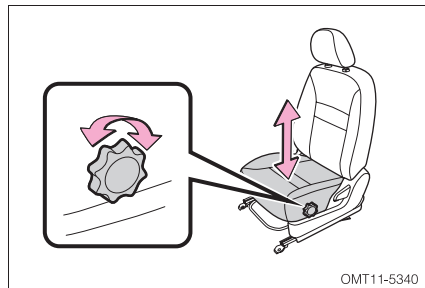

## توجه

- در حین رانندگی از تنظیم صندلی خودداری کنید.
- اشیاء را در زیر صندلی قرار ندهید، زیرا در حین تنظیم صندلی، از حرکت آن جلوگیری خواهد کرد.
- برای شرایط رانندگی ایده آل، پشتی صندلی را بیش از اندازه ن خوابانید، چرا که کمربندهای ایمنی، بیشترین و بهترین نگهداری را زمانی خواهند داشت که صندلی تقریباً در حالت عمودی قرار گرفته باشد.
- بعد از تنظیم پشتی صندلی، با بدن خود کمی آن را فشار دهید تا از قفل شدن آن در موقعیتش مطمئن شوید.

## صندلی های عقب

### ■ تا کردن صندلی های عقب

۱. پشت سری صندلی را در پایین ترین موقعیت خود قرار داده و یا در صورت نیاز از جای خود خارج کنید.

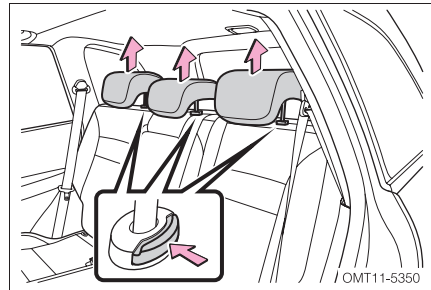

## توجه

- قبل از باز کردن صندلی عقب، مطمئن شوید که کمربندهای ایمنی پشت صندلی قرار گرفته اند، تا از آسیب دیدن آنها جلوگیری شود.

۲. قفل کمربندهای عقب را مرتب کنید.

۳. ضامن قفل پشتی سمت راست را با یک دست بکشید و قسمت بالائی پشتی صندلی را با دست دیگر به سمت جلو بکشید تا به طور کامل تا شود.

۴. به روش مشابه پشتی سمت چپ صندلی را نیز تا کنید.

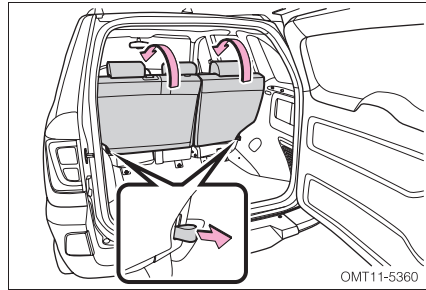

توجه

- پشتی صندلی عقب وسط و عقب چپ، به صورت یک پارچه می باشد.

تا کردن صندلی عقب باعث می شود که فضای قسمت عقب افزایش یابد. برای قرار دادن بار در قسمت عقب (صندوق) به نکات و احتیاط هایی که در ادامه همین فصل خواهد آمد، مراجعه کنید.

### پشت سری صندلی

#### تنظیم ارتفاع پشت سری صندلی

با فشار دادن ضامن پشت سری و نگه داشتن آن:

- ۱- پشت سری را به سمت بالا بکشید.
- ۲- و یا پشت سری را به سمت پایین بکشید.

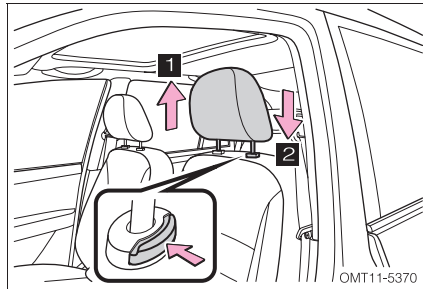



هنگام تنظیم کردن پشت سری صندلی، مطمئن شوید که خط فرضی که از مرکز پشت سری عبور می کند، تقریباً از بالای گوش شما می گذرد.

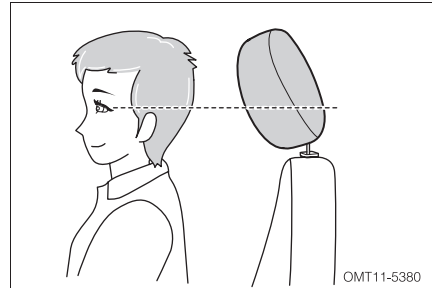

OMT11-5380

## ■ باز کردن و نصب مجدد پشت سری

با فشردن و نگه داشتن ضامن، پشت سری را در جهت رو به بالا بکشید تا به طور کامل از روی صندلی جدا شود.

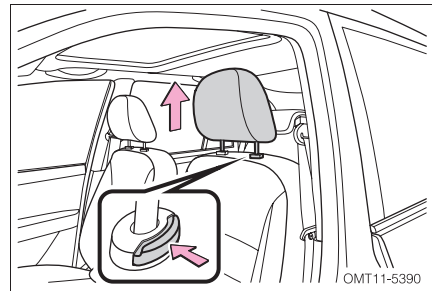

OMT11-5390

برای نصب مجدد پشت سری، ابتدا پایه های آن را با سوراخ های روی صندلی همراستا کرده و ضمن فشار دادن و نگه داشتن ضامن، پشت سری را به سمت پایین فشار دهید تا در جای خود ثابت شود.

⚠ هشدار

- همیشه پشت سری را در موقعیت صحیح تنظیم کنید.
- پس از تنظیم کردن پشت سری، جهت حصول اطمینان از قفل شدن آن، پشت سری را کمی به سمت پایین بکشید.
- بدون وجود پشت سری رانندگی نکنید.

## ۹-۵ گرم کن صندلی (در صورت تجهیز)

کلیدهای گرم کن صندلی بر روی کنسول وسط واقع شده اند.

- ۱- کلید گرم کن صندلی راننده
- ۲- کلید گرم کن صندلی سرنشین جلو

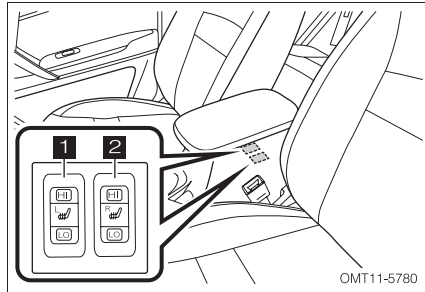

گرم کن صندلی ها فقط زمانی می توانند فعال باشند که سویچ باز باشد.

۱- دکمه HI را برای فعال شدن گرم کن صندلی با دمای بالا فشار دهید. چراغ قرمز رنگ دکمه نیز روشن خواهد شد.

۲- دکمه خاموش کردن گرم کن صندلی

۳- دکمه LO را برای فعال شدن گرم کن صندلی با دمای پایین فشار دهید. چراغ سبز رنگ دکمه نیز روشن خواهد شد.

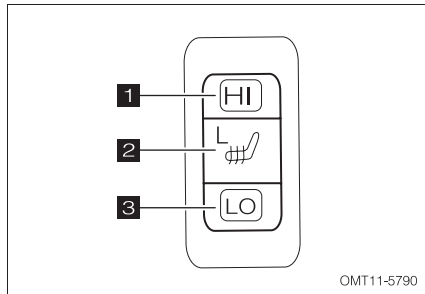

⚠ هشدار

قبل از نشستن افراد زیر بر روی صندلی با گرم کن روشن، اقدامات احتیاطی را در پیش بگیرید:

- اطفال و کودکان، افراد مسن و افراد دارای معلولیت های جسمی
- افراد با پوست های حساس
- افراد زخمی و یا دارای کوفتگی بدن
- افرادی که از الکل یا داروهای خواب آور استفاده کرده اند

- از قرار دادن اجسام سنگین بر روی صندلی خودداری کنید. صندلی ها را با اجسام نوک تیز سوراخ نکنید.
- برای تمیز کردن صندلی از موادی نظیر تینر، الکل، بنزین و ... استفاده نکنید. در غیر این صورت باعث آسیب دیدن گرم کن صندلی و روکش صندلی خواهید شد.
- برای جلوگیری از گرم شدن بیش از حد صندلی ها، از قرار دادن بالش یا پتو بر روی صندلی ها خودداری کنید.
- برای جلوگیری از خالی شدن باتری، زمانی که خودرو خاموش است، گرم کن صندلی را غیر فعال کنید.

## ۵-۱۰ سیستم روشنایی (چراغ‌ها)

### کلید چراغ‌ها

زمانی که سویچ باز است، با چرخاندن قسمت انتهایی دسته چراغ و راهنما می‌توانید چراغ‌ها را به صورت زیر روشن کنید:

#### ۱ چراغ کوچک (چراغ پارک)

چراغ‌های کوچک جلو، چراغ‌های کوچک عقب، چراغ پلاک و چراغ زمینه کلیدها و داشبورد روشن خواهد شد.

#### ۲ نور پایین چراغ جلو

نور پایین چراغ جلو به همراه چراغ‌های ذکر شده در بالا روشن خواهند شد.

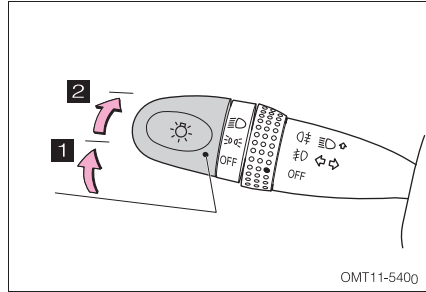

OMT11-5400

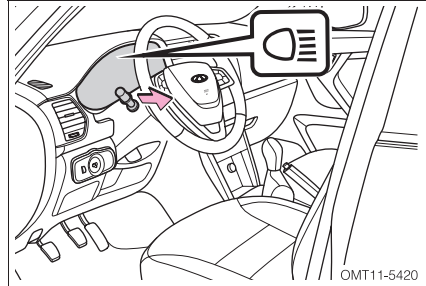

OMT11-5420

### ■ روشن کردن نور بالای چراغ جلو

برای روشن کردن نور بالای چراغ جلو، ابتدا نور پایین چراغ‌های جلو را روشن کنید. سپس با کشیدن دسته چراغ به سمت داشبورد (مطابق شکل)، نور بالای چراغ‌ها را روشن کنید. هم‌زمان نشانگر نور بالا در پنل کیلومترشمار نیز روشن خواهد شد. برای خاموش کردن نور بالا، دسته چراغ را به موقعیت اول خود بازگردانید.

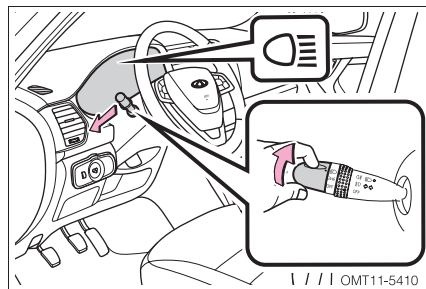

OMT11-5410

## چراغ پلیسی (چراغ سلام)

با کشیدن دسته چراغ به سمت غربی‌لیک فرمان (به سمت خودتان) و رها کردن آن، نور بالای چراغ جلو یک بار روشن خواهد شد و هم‌زمان چراغ نشانگر نور بالا در صفحه کیلومترشمار نیز یک بار روشن و خاموش می‌شود.  
با روشن بودن چراغ‌های جلو نیز می‌توانید چراغ پلیسی (چراغ سلام) را فعال کنید.

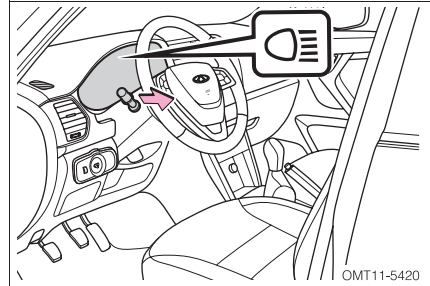

### توجه

اگر قصد متوقف کردن خودرو به مدت طولانی را دارید، مطمئن شوید که چراغ‌ها را خاموش کرده‌اید. در غیر این صورت باتری خالی شده و در زمان استارت مجدد با مشکل مواجه خواهید شد.

## چراغ راهنما

چراغ‌های راهنما را فقط زمانی که سوییچ باز باشد، می‌توانید روشن کنید.  
دسته چراغ را به سمت بالا بکشید تا چراغ‌های راهنمای سمت راست روشن شوند.  
دسته چراغ را به سمت پایین بکشید تا چراغ‌های راهنمای سمت چپ روشن شوند.

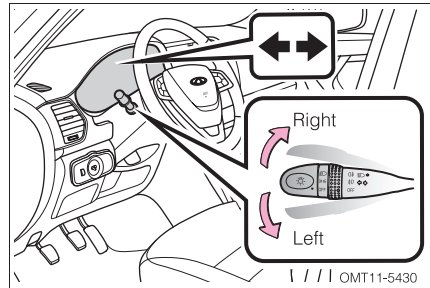

نشانگر چراغ راهنما در پنل کیلومترشمار با روشن شدن چراغ‌های راهنما به حالت چشمک زن در خواهد آمد.  
پس از اتمام دور زدن، دسته چراغ به طور خودکار به موقعیت اول خود باز می‌گردد.  
هنگام تغییر لاین در بزرگراه، با کشیدن سریع و لحظه‌ای دسته راهنما به سمت بالا یا پایین، چراغ راهنمای همان سمت ۳ مرتبه روشن می‌شود.

### توجه

اگر چراغ‌های نشانگر راهنما در صفحه کیلومترشمار تندتر از حالت عادی چشمک بزنند، احتمالاً یکی از لامپ‌های چراغ راهنمای جلو یا عقب سوخته است.

## چراغ رانندگی در روز

- چراغ روز تحت شرایط زیر روشن می‌شود:
- چراغ‌های جلو و مه‌شکن‌های جلو خاموش باشد.
  - موتور روشن باشد.

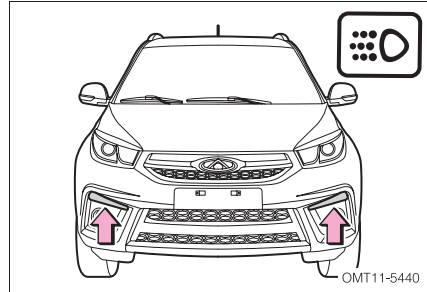

## چراغ‌های مه شکن

### ■ چراغ مه شکن جلو

پس از باز کردن سوئیچ موتور و قرار گرفتن دسته چراغ و راهنما در موقعیت ۵:۵۰ یا ۵:۵۵، کلید چرخان دسته چراغ را در موقعیت ۴ قرار دهید تا چراغ مه شکن جلو و چراغ نشانگر آن در پنل کیلومتر شمار روشن شوند.

برای خاموش کردن چراغ مه شکن جلو، کلید چرخان مه شکن را در موقعیت OFF قرار دهید.

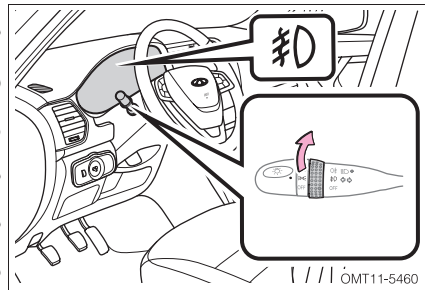

## ■ چراغ مه شکن عقب

دسته چراغ را به موقعیت  $\text{D}$  یا  $\text{50\%}$  بچرخانید. سپس کلید چرخان دسته چراغ را در موقعیت "0#" قرار دهید تا چراغ مه شکن عقب و چراغ نشانگر آن در پنل کیلومترشمار روشن شوند. برای خاموش کردن چراغ مه شکن عقب کلید چرخان مه شکن را در موقعیت "0#" یا OFF قرار دهید.

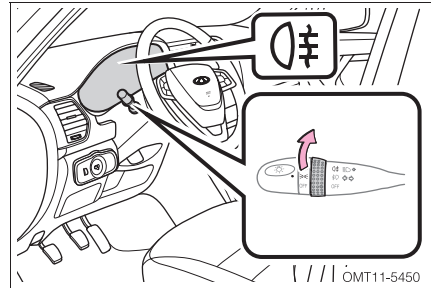

👁️ توجه

- از چراغ مه شکن عقب می بایست طبق مقررات راهنمایی و رانندگی استفاده کنید.

## تنظیم ارتفاع چراغ جلو

### ■ کلید تنظیم ارتفاع چراغ جلو

کلید چرخان تنظیم ارتفاع چراغ جلو در سمت چپ داشبورد و در کنار کلید تنظیم آینه های جانبی قرار گرفته است.

۱. بالا بردن ارتفاع نورچراغ جلو
۲. پایین آوردن ارتفاع نور چراغ جلو

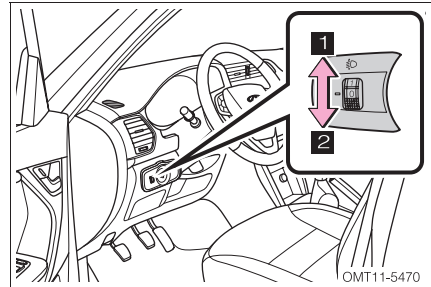

کلید تنظیم ارتفاع نور چراغ جلو دارای ۴ سطح تنظیم ۰، ۱ و ۲ و ۳ می باشد. سطح ارتفاع نور چراغ را می بایست بر اساس تعداد سرنشینان و بار وارده به خودرو تنظیم کرد.

## جدول راهنمای تنظیم ارتفاع نور چراغ جلو به شکل زیر است:

موقعیت کلید تنظیم ارتفاع نور چراغ جلو	تعداد سرنشینان خودرو و بار وارده به خودرو	
	بار وارده به خودرو	تعداد سرنشینان
۰	-	راننده
۰	-	راننده و سرنشین جلو
۱	-	کلیه سرنشینان
۲	با بار کامل صندوق عقب	کلیه سرنشینان
۳	با بار کامل صندوق عقب	راننده

## چراغ سقفی جلو

با فشار دادن کلید چراغ سقفی جلو، چراغ روشن شده و با فشار مجدد کلید، چراغ سقفی خاموش خواهد شد. در صورت روشن ماندن چراغ سقفی، ۱۶ ثانیه پس از فعال شدن سیستم دزدگیر خودرو، به منظور جلوگیری از خالی شدن باتری، چراغ سقفی بطور خودکار خاموش خواهد شد و پس از غیرفعال شدن دزدگیر مجدداً روشن خواهد شد.

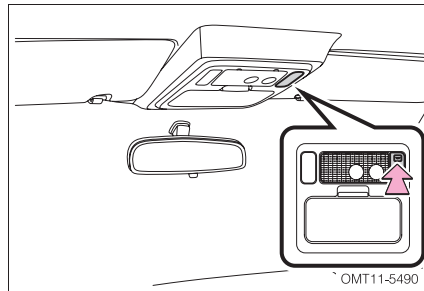



## چراغ سقفی عقب

OFF: چراغ خاموش می شود

ON: چراغ روشن می شود

اگر کلید در موقعیت ON باشد، ۱۶ ثانیه پس از فعال شدن دزدگیر خودرو، چراغ خاموش شده و پس از غیرفعال شدن دزدگیر مجدداً روشن می شود.

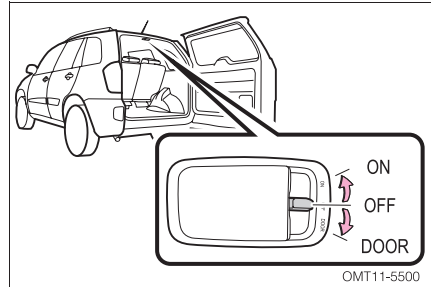

DOOR: به محض باز شدن یکی از درب های خودرو، چراغ روشن می شود.

- عملکرد چراغ سقفی عقب زمانی که کلید در موقعیت DOOR قرار دارد، در شرایط مختلف به صورت زیر می باشد:
- اگر سوئیچ باز باشد، به محض بسته شدن کلیه درب های خودرو، چراغ بلافاصله خاموش می شود.
- اگر سوئیچ در موقعیت ACC یا LOCK قرار داشته باشد، ۱۸ ثانیه پس از بسته شدن درب های خودرو، چراغ خاموش می شود.
- با فعال شدن دزدگیر خودرو، چراغ بلافاصله خاموش شده و در صورت غیرفعال شدن دزدگیر خودرو، چراغ پس از ۱۸ ثانیه روشن ماندن خاموش می شود.
- در صورت باز شدن هر یک از درب های خودرو، چراغ به مدت ۱۵ ثانیه روشن شده و سپس خاموش می شود.

### چراغ دور سویچ

این چراغ دور تا دور مغزی سویچ را پوشش می دهد.

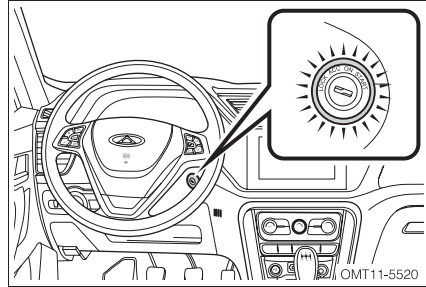

در صورتی که درب راننده باز شود، جهت کمک به راننده در پیدا کردن محل مغزی سویچ، این چراغ به طور خودکار روشن شده و پس از گذشت حدوداً ۸ ثانیه و یا پس از بسته شدن درب راننده خاموش خواهد شد. اگر سویچ وارد مغزی شده و در موقعیت ON قرار گیرد، چراغ بلافاصله خاموش می شود. اگر درب بسته نشود، چراغ دور سویچ پس از گذشت حدوداً ۱۵ دقیقه به طور خودکار خاموش خواهد شد.

## ۱۱-۵ سوکت برق ۱۲ ولت

سوکت برق ۱۲ ولت برای تامین برق تجهیزات برقی جانبی طراحی شده است.  
از سوکت برق ۱۲ ولت صرف نظر از اینکه سوئیچ در موقعیت ON یا OFF باشد، می توان استفاده کرد.

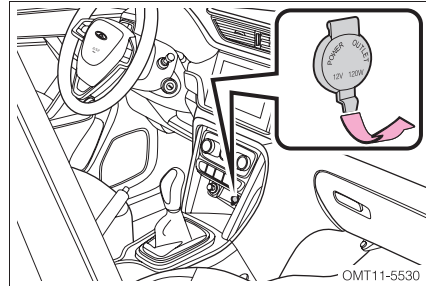

### توجه

- برای جلوگیری از سوختن فیوز، از وارد آوردن بار الکتریکی بیشتر از مقدار مجاز خودرو (۱۲۷ و ۱۲۰W) خودداری کنید.
- برای جلوگیری خالی شدن باتری، زمانی که موتور روشن نیست به مدت طولانی از سوکت برق استفاده نکنید.
- زمانی که سوکت برق بلااستفاده است، درپوش آن را نصب کنید. ورود اجسام دیگر و یا نفوذ مایعات به داخل آن باعث ایجاد اختلال الکتریکی و سوختن مدار خواهد شد.

## ۱۲-۵ فنک و زیرسیگاری

### فنک

برای استفاده از فنک، زمانی که سوئیچ در موقعیت ON یا ACC قرار دارد، آن را به سمت داخل فشار دهید. پس از گرم شدن، فنک به طور خودکار کمی به سمت بیرون خواهد پرید.

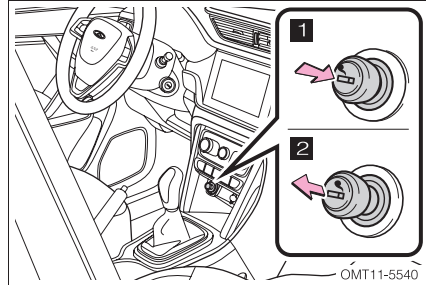

#### ⚠ هشدار

برای جلوگیری از خطر سوختگی و آتش سوزی:

- قسمت فلزی فنک را با دست نگیرید.
- فنک را بیش از حد به طور فشرده نگه ندارید. زیرا به علت داغ شدن زیاد می تواند باعث آتش سوزی شود.
- از وارد کردن سایر اجسام به داخل سوکت فنک خودداری کنید. انجام این کار باعث گیر کردن اجسام در داخل سوکت فنک شده و منجر به تغییر شکل آن می شود.

## زیرسیگاری (در صورت تجهیز)

زیرسیگاری در کنار جالپوانی و در روی کنسول وسط قرار دارد.

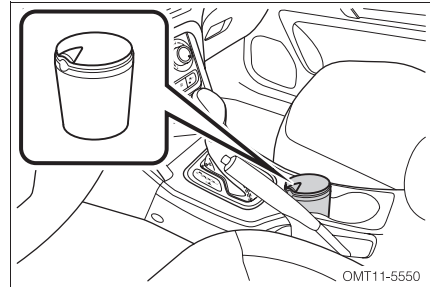

### توجه

زمانی که از زیرسیگاری استفاده نمی شود:

- درب آن را بسته نگه دارید. در غیر این صورت در زمان تصادف، ته سیگارها و خاکستر سیگار به فضای داخل پرت خواهند شد.
- برای جلوگیری از آتش سوزی:
- در حین رانندگی از استعمال دخانیات پرهیز کنید.
- پس از استعمال سیگار، ته سیگار را به طور کامل خاموش کنید.
- از قرار دادن کاغذ و اجسام اشتعال پذیر در داخل زیرسیگاری خودداری کنید.

## ۱۳-۵ جالیوانی

جالیوانی جلو

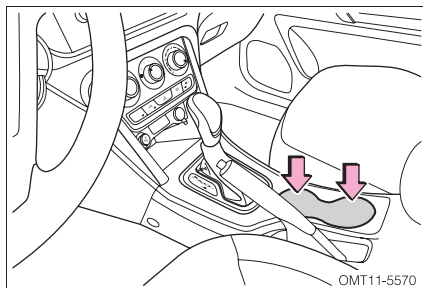

جالیوانی عقب

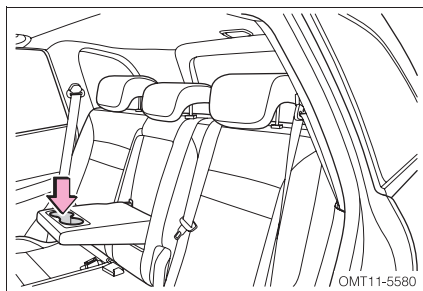

### توجه

- از قرار دادن اشیاء دیگر به غیر از لیوان و ظرف نوشیدنی ها در جا لیوانی خودداری کنید. زیرا در صورت بروز تصادف و یا در زمان ترمزگیری ناگهانی، مواد داخل آنها به فضای داخل اتاق پاشیده می شوند.

## ۱۴-۵ آفتاب گیرها

- ۱- آفتاب گیراننده
  - ۲- جاکارتی یا آینه آرایش ( بستگی به مدل خودرو دارد)
  - ۳- آینه آرایش
  - ۴- آفتاب گیر سرنشین جلو
- برای استفاده از آینه آرایش ، آفتاب گیر را به سمت پایین بکشید.

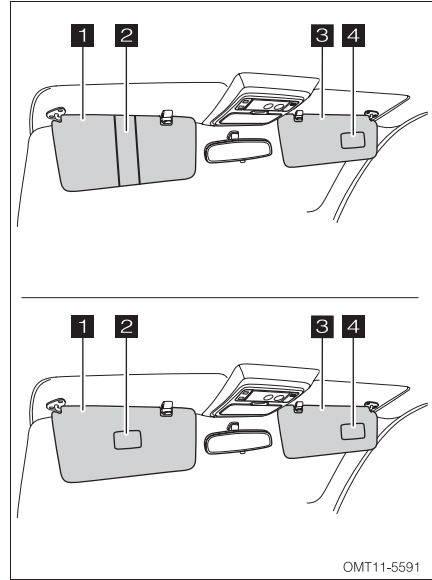

- ۱- آفتاب گیر را به سمت پایین بکشید.
- ۲- برای جلوگیری از تابش آفتاب از سمت پنجره، آفتاب گیر را از قلاب آن آزاد کرده و به سمت پنجره برگردانید.

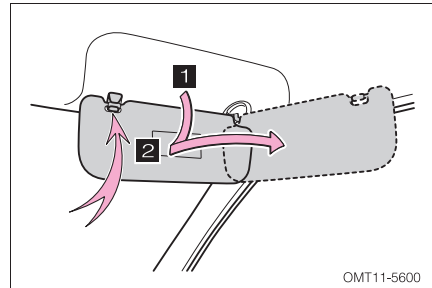

## ۱۵-۵ دستگیره سقفی و کنسول صندلی عقب

### دستگیره سقفی

هنگامی که خودرو در جاده های ناهموار در حال حرکت است، سرنشینان خودرو می توانند جهت حفظ ایمنی از این دستگیره ها استفاده کنند.

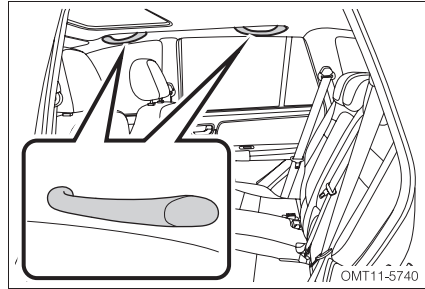

### کنسول صندلی عقب

صندلی عقب وسط به کنسول (جاآرنجی) که دارای جالیوانی نیز می باشد، مجهز می باشد. برای استفاده از جاآرنجی، آن را به سمت پائین بکشید. در صورت عدم نیاز به جاآرنجی، آن را به سمت پشتی صندلی عقب تا کنید.

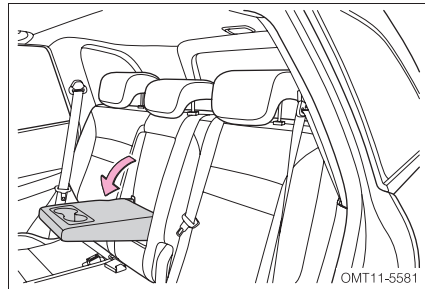



## ۱۶-۵ سان روف (در صورت تجهیز)

زمانی که سوئیچ در موقعیت ON یا ACC باشد می توانید از سان روف استفاده کنید. کلیدهای سان روف در بالای سرو کنار چراغ سقفی قرار دارند.

### ■ باز کردن و بستن

- ۱- باز کردن سان روف
  - ۲- بستن سان روف
- برای متوقف کردن حرکت سان روف در موقعیت دلخواه تان، یکی از کلیدها را به آرامی فشار دهید.

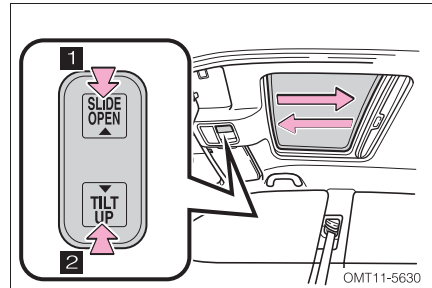

#### 👁 توجه

- آفتاب گیر کشویی سان روف به طور دستی باز و بسته می شود. با این وجود در صورت باز کردن سان روف، آفتاب گیر کشویی نیز به طور خودکار و همراه با سان روف باز خواهد شد.

### ■ باز کردن سان روف به صورت اریب

- ۱- بازکردن اریب (نیمه باز به سمت بالا)
  - ۲- بستن حالت اریب
- برای متوقف کردن حرکت سان روف در موقعیت دلخواه تان، یکی از کلیدها را به آرامی فشار دهید.

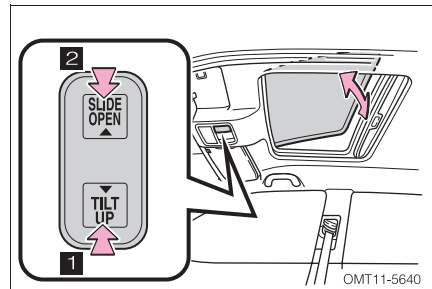

#### 👁 توجه

- اگر سان روف باز مانده باشد، در صورت خارج کردن سوئیچ از مغزی، سان روف بطور خودکار بسته خواهد شد.

هشدار 

موارد احتیاطی زیر را رعایت کنید. در صورت عدم رعایت، احتمال مصدومیت و حتی مرگ وجود خواهد داشت:

- در حین حرکت خودرو به سرنشینان اجازه ندهید که دست و یا سر خود را از سان روف بیرون بگذارند.
- از قرار دادن اجسام بر روی سان روف خودداری کنید.
- اطمینان حاصل کنید که هیچ یک از اعضا بدن سرنشینان در مسیر حرکتی سان روف قرار ندارد.

## ۱۷-۵ محفظه های نگه داری اشیاء

### ■ جعبه داشبورد

دستگیره درب جعبه داشبورد را به سمت خودتان بکشید تا باز شود.

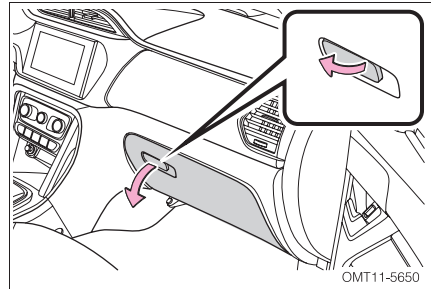

⚠ هشدار

- برای ایمنی بیشتر در تصادفات و یا ترمزگیری های ناگهانی، درب جعبه داشبورد را بسته نگه دارید. در غیر اینصورت ممکن است درب جعبه داشبورد و یا اشیاء داخل جعبه با سرنشین جلو برخورد کند.
- از قرار دادن اشیاء با سایز بزرگ و اجسام نوک تیز در جعبه داشبورد خودداری کنید. زیرا در زمان تصادفات احتمال آسیب دیدن افراد وجود خواهد داشت.

### ■ جعبه کنسول وسط

مطابق شکل، برای باز کردن درب جعبه کنسول وسط، ضامن مربوطه را به سمت بالا فشار دهید.

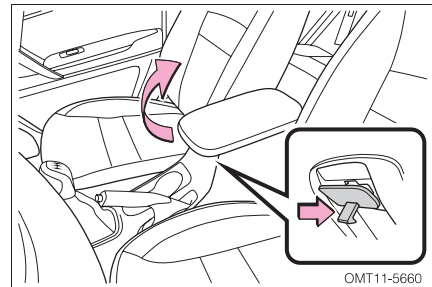

## سایر محفظه های نگه داری اشیاء

محفظه زیر غربلیک فرمان

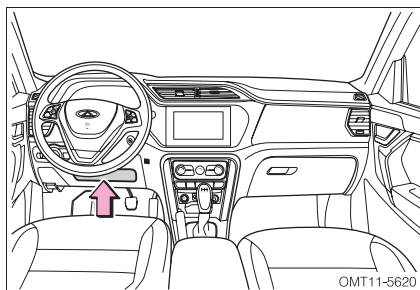

محفظه جلوی دسته دنده

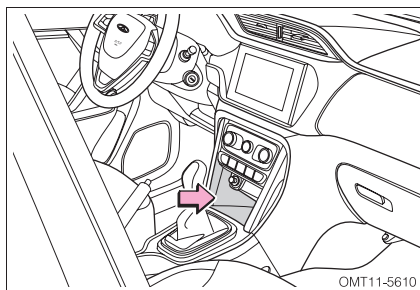

محفظه پشتی کنسول وسط

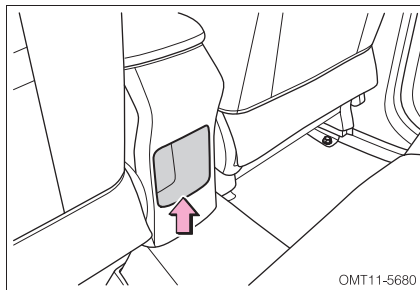

جا عینکی در کنار چراغ سقفی جلو قرار دارد.

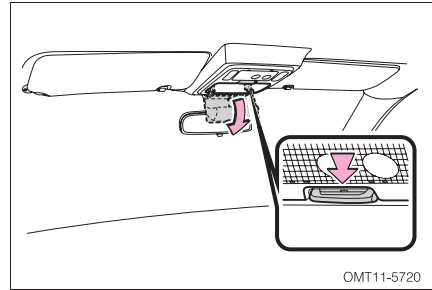

## ■ محفظه اشیاء روی درب‌ها

بر روی درب های جلو و عقب خودرو، محفظه هائی جهت نگه داری اشیائی از قبیل نقشه، بروشور و ... تعبیه شده است.

محفظه روی درب جلو

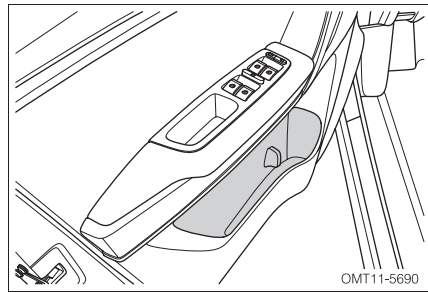

محفظه روی درب عقب

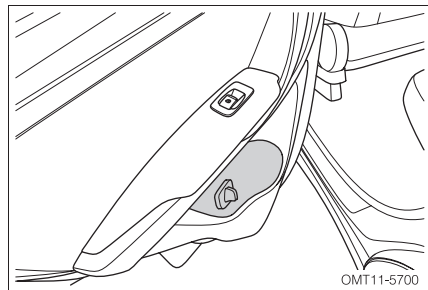

## توجه

- در صورتی که از محفظه روی درب ها برای نگه داری بطری استفاده می کنید، درب بطری را بسته نگه دارید. از قرار دادن لیوان های شیشه ای و یا کاغذی در این محل ها خودداری کنید. زیرا در صورت بروز حادثه، مایعات به داخل کابین پاشیده می شوند و یا لیوان شیشه ای ممکن است بشکند.
- از قرار دادن اشیا با سایز بزرگتر از محفظه در داخل آن خودداری کنید.

## کیف پشت صندلی

در پشت صندلی های جلو کیف هائی جهت قرار دادن روزنامه، پوشه و ... در نظر گرفته شده است.

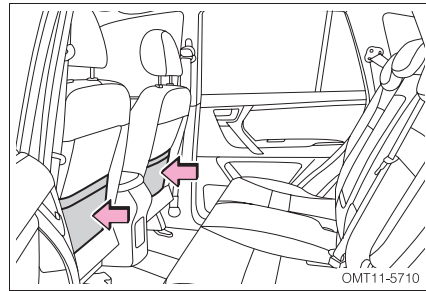

## جا کارت

بر روی آفتاب گیراننده، نوار نگه دارنده ای قرار دارد که می توانید از آن جهت نگه داری مدارک، بلیط و ... استفاده کنید.

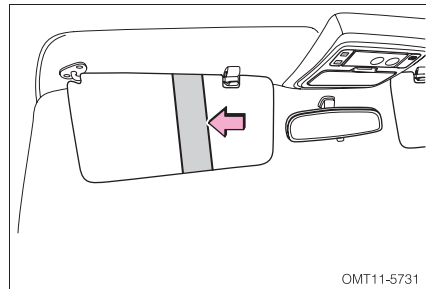

## صندوق عقب

قابلیت تا شدن صندلی عقب این امکان را به وجود می آورد که فضای قسمت عقب خودرو را بتوان افزایش داد. صندلی عقب به راحتی می تواند جمع شود و یک فضای مناسب و تقریباً هم سطح با کف صندوق جهت قرار دادن بار در اختیار قرار دهد.

## جعبه ابزار صندوق عقب

مطابق شکل بر روی دیواره های داخلی دو طرف صندوق عقب، جعبه هائی جهت نگهداری ابزار و وسایل قرار داده شده اند.

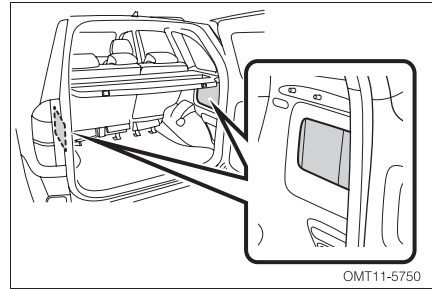

## ■ طاقچه عقب

اگر بسته ها و اجسام با ارتفاع و اندازه کوچک در صندوق عقب وجود داشته باشند، طاقچه عقب از پرتاب شدن آن ها به سمت بالا در دست اندازها و در زمان ترمزگیری جلوگیری می کند و مانع وارد شدن آسیب احتمالی به سرشینان می شود. اگر می خواهید بسته های بزرگ تری در صندوق عقب قرار دهید، می توانید با باز کردن طاقچه عقب، فضای لازم را ایجاد کنید.

۱. شش عدد قلاب نگه دارنده را باز کنید تا طاقچه عقب بتواند جمع شود.
۲. طاقچه عقب را خارج کنید.

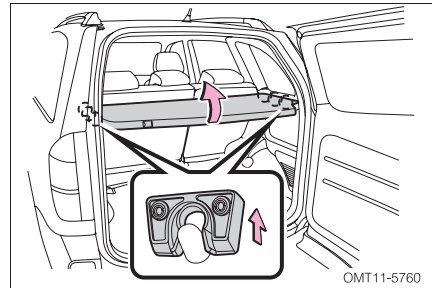

## احتیاط‌های لازم در قرار دادن بار

- اگر قرار است که بار و چمدان و ... را در قسمت باری عقب (صندوق عقب) بگذارید، به نکات زیر توجه کنید:
- تا حدی که امکان دارد، می‌توانید بار و چمدان در قسمت عقب قرار دهید ولی مطمئن شوید که همه آن‌ها به طور صحیح و ثابت در محل خود قرار گرفته‌اند.
  - مطمئن شوید باری که در خودرو قرار می‌دهید، موجب به هم زدن بالانس خودرو نشود و تا حد امکان بهتر است بار قسمت جلو کمی بیش‌تر از عقب باشد تا تعادل بهتر برقرار شود.
  - برای کاهش مصرف سوخت از حمل بار اضافه خودداری کنید.
  - از قرار دادن بار بیش از حد و بزرگ در قسمت عقب خودداری کنید، زیرا ممکن است باعث جلوگیری از بسته شدن درب عقب شود.

### ⚠ هشدار

- برای جلوگیری از سر خوردن بارهای قسمت عقب در حین ترمزگیری، از قرار دادن وسایل بلندتر از ارتفاع صندلی‌های عقب خودداری کنید و تا حد امکان بار به اندازه ارتفاع صندلی‌های عقب قرار دهید.
- هرگز به سرنشین‌ها اجازه ندهید که در قسمت عقب (صندوق) بنشینند و سرنشین‌ها فقط مجاز هستند که در صندلی‌ها بنشینند و کمربند ایمنی را ببندند. در غیر این صورت، در ترمزهای شدید و یا تصادف‌ها احتمال آسیب دیدن زیاد است.
- هرگز چیزی را در بالا یا روی طاقچه صندوق عقب قرار ندهید، زیرا در ترمزهای شدید و تصادف‌ها ممکن است به سرنشین‌ها صدمه بزند.
- قبل از رانندگی مطمئن شوید که درب عقب به طور کامل بسته شده است تا از نیفتادن بار به خیابان مطمئن شوید.



## فصل ۶ شرایط اضطراری

۲۴۶	۶-۶ تعویض باتری .....	۲۲۶	۶-۱ فلاشر .....
۲۴۸	۶-۷ روشن نشدن موتور .....	۲۲۷	۶-۲ پنچرشدن هنگام رانندگی ....
۲۴۸	بازدیدهای اولیه .....	۲۲۸	چرخ زاپاس و ابزار مورد نیاز .....
	روشن کردن موتور پس از	۲۲۹	احتیاط‌های قبل از جک زدن .....
۲۴۹	چندین بار استارت ناموفق .....	۲۲۹	تعویض چرخ زاپاس .....
۲۵۰	۸-۶ باتری به باتری .....	۲۳۷	۶-۳ جوش آوردن موتور .....
	مراحل روشن کردن خودرو با	۲۳۹	۶-۴ تعویض فیوز .....
۲۵۱	استفاده از باتری کمکی .....	۲۴۱	۶-۵ حمل خودرو .....
		۲۴۱	نکات ایمنی هنگام حمل خودرو....
		۲۴۳	بکسل کردن.....
		۲۴۵	نصب بکسل بند.....

## ۶-۱ فلاشر

اگر مجبور به توقف خودرو در محلی هستید که احتمال تصادف و برخورد وجود دارد، چراغ‌های فلاشر را روشن کنید تا سایر رانندگان از موضوع باخبر شوند. سپس خودرو را در محلی که از جاده به اندازه کافی دور باشد، پارک کنید.

کلید فلاشر در قسمت پایین پنل کولر قرار دارد.

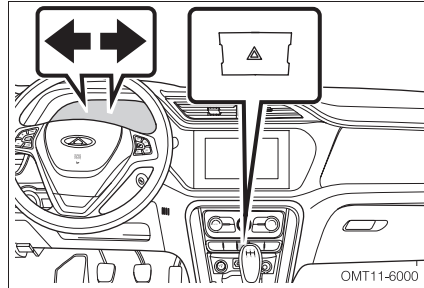

با فشار دادن کلید فلاشر، کلیه چراغ‌های راهنما شروع به چشمک زدن خواهند کرد. چراغ زمینه کلید فلاشر نیز به حالت چشمک‌زن در خواهد آمد. برای خاموش کردن فلاشر، کلید آن را مجدداً فشار دهید. در زمان روشن بودن فلاشر، دسته راهنما کار نخواهد کرد. در صورت خاموش بودن موتور، می‌توان از فلاشر استفاده کرد.

### توجه

- از فلاشر فقط در مواقع اضطراری استفاده کنید.
- برای جلوگیری از خالی شدن باتری، اگر موتور خاموش است، در مواقع غیرضروری از فلاشر استفاده نکنید.

## ۶-۲ پنچرشدن تایر هنگام رانندگی

۱. اگر در حین رانندگی چرخ خودرو پنچر شد، ضمن کاهش تدریجی سرعت، به آرامی خودرو را به کنار جاده هدایت کرده و در یک مکان امن که دارای سطح صاف و سفت باشد، پارک کنید. از توقف در وسط بزرگراه و یا در کنار گارد ریل خودداری کنید.
۲. اهرم ترمز دستی را بکشید و دسته‌دنده را در موقعیت P (مدل مجهز به گیربکس CVT) یا N (مدل مجهز به گیربکس دستی) قرار دهید.
۳. موتور را خاموش کرده و فلاشر را روشن کنید.
۴. افراد را از کنار جاده دور نگه دارید.

۵. مثلث احتیاط را از صندوق عقب برداشته و در فاصله‌ی بیش از ۵۰ متری از قسمت عقب خودرو قرار دهید.

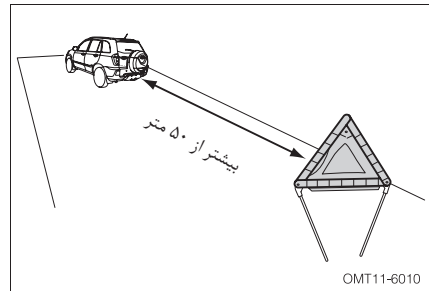

### توجه

- مثلث احتیاط را در جاده‌های معمولی در فاصله‌ی ۵۰ متری از خودرو قرار دهید. این فاصله در بزرگراه‌ها باید بیش از ۱۰۰ متر و در شرایط بارانی و سر پیچ‌ها باید بیش از ۱۵۰ متر در نظر گرفته شود. انجام این کار باعث می‌شود تا خودروهای عبوری زودتر متوجه توقف شما شوند و در مواقع شب و تاریکی هوا، اهمیت این کار بیش‌تر نمود پیدا می‌کند.
- از رانندگی با تایر پنچر خودداری کنید. حرکت با تایر پنچر حتی در مسافت‌های کوتاه باعث صدمه دیدن آن خواهد شد که قابل تعمیر نیز نخواهد بود.

## چرخ زاپاس و ابزار مورد نیاز

در مواقع اضطراری باید خودتان اقدام به رفع عیب خودرو نمایید. لذا آشنا شدن با نحوه‌ی استفاده از جک و سایر ابزار و محل قرارگیری آن‌ها ضروری است.

### ■ کیف ابزار، جک و مثلث خطر

- ۱ کیف ابزار
- ۲ چرخ زاپاس
- ۳ مثلث خطر

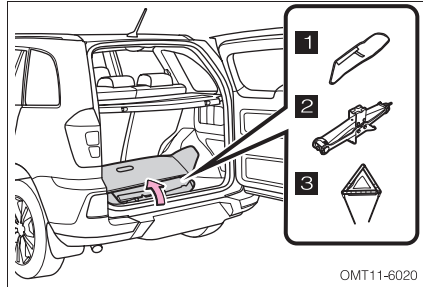

- ۱ آچار چرخ
- ۲ دسته جک

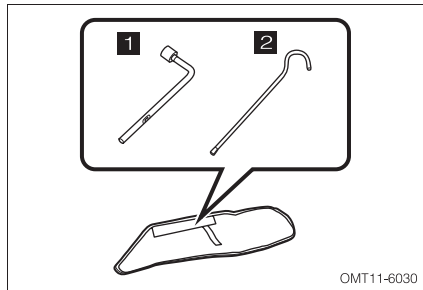

### ■ چرخ زاپاس

چرخ زاپاس بر روی درب صندوق عقب نصب شده است.

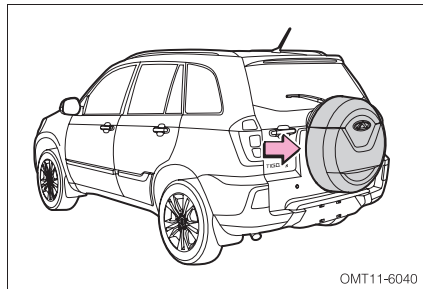

### احتیاط‌های قبل از جک زدن

- محل مورد نظر برای قرار دادن جک باید به حد کافی سفت باشد.
- توصیه می‌شود توسط موانعی از حرکت چرخ‌های خودرو جلوگیری کنید و در هنگام استفاده از جک، کسی داخل خودرو نباشد.
- اجازه ندهید کسی اعضا بدن خود را در زیر خودرویی که با جک بلند شده است، قرار دهد.

### تعویض چرخ زاپاس

#### ۱- باز کردن چرخ زاپاس

قفل قاب چرخ زاپاس را باز کنید.

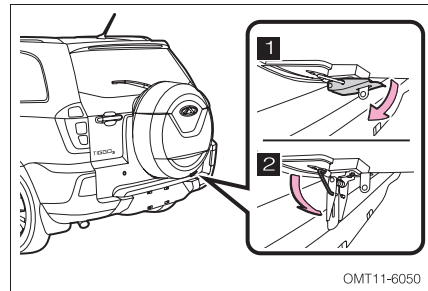

قاب چرخ زاپاس را در خلاف جهت عقربه‌های ساعت بچرخانید تا باز شود.

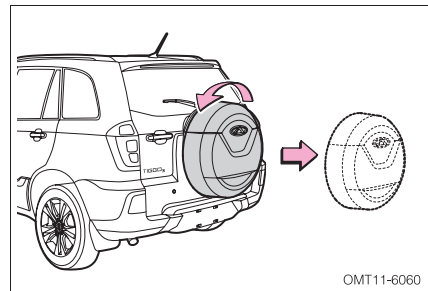

پیچ چرخ زاپاس را توسط آچار چرخ در خلاف جهت عقربه‌های ساعت باز کنید.

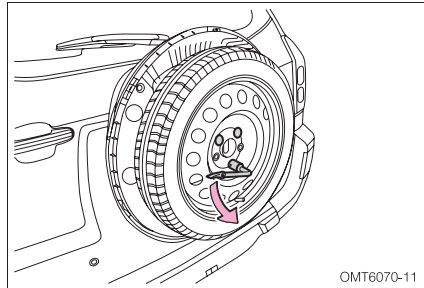

OMT6070-11

## ۲- قرار دادن مانع در جلوی چرخ‌ها

در زمان بلند کردن خودرو توسط جک باید در مقابل چرخ‌ها که به صورت قطری در سمت مخالف چرخ پنجر قرار دارد، مانعی قرار دهید تا از حرکت چرخ‌ها جلوگیری شود.

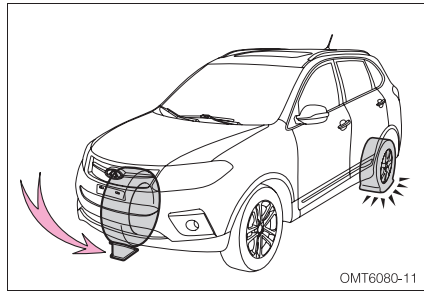

OMT6080-11

چرخ پنجر	چرخ‌ها که باید مقابل آن مانع قرار دهید
چرخ جلو چپ	در پشت چرخ عقب راست
چرخ جلو راست	در پشت چرخ عقب چپ
چرخ عقب چپ	در جلوی چرخ جلو راست
چرخ عقب راست	در جلوی چرخ جلو چپ

## ۳- شل کردن پیچ‌های چرخ

همیشه قبل از بلند کردن خودرو توسط جک، پیچ‌های چرخ را که می‌خواهید تعویض کنید، با استفاده از آچار چرخ شل کنید. برای حصول بیش‌ترین گشتاور، آچار چرخ را طوری روی پیچ قرار دهید که دسته آن در سمت راست شما قرار داشته باشد. سپس دسته آچار را گرفته و در جهت فلش نشان داده شده در شکل، آن را بکشید.

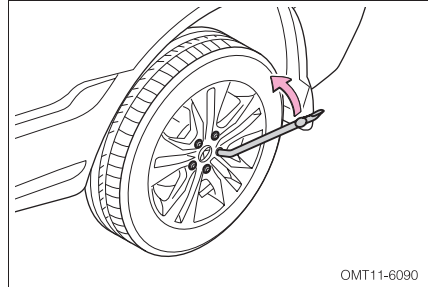

OMT11-6090

### توجه

- اجازه سر خوردن آچار چرخ بر روی پیچ را ندهید.
- پیچ‌ها را به طور کامل باز نکنید. پیچ‌ها را فقط در حدود ۱/۵ دور شل کنید.

## ۴. قرار دادن جک در زیر خودرو

جک را در محلی که سطح آن صاف و محکم باشد، قرار دهید و از این‌که شیار روی جک در مقابل محل مخصوص جک بر روی بدنه خودرو قرار داشته باشد، اطمینان حاصل کنید.

۱ جک زدن از قسمت جلو خودرو

۲ جک زدن از قسمت عقب خودرو

دسته جک را در جهت عقربه‌های ساعت بچرخانید تا شکاف روی جک با محل مخصوص جک در روی بدنه خودرو تماس پیدا کند.

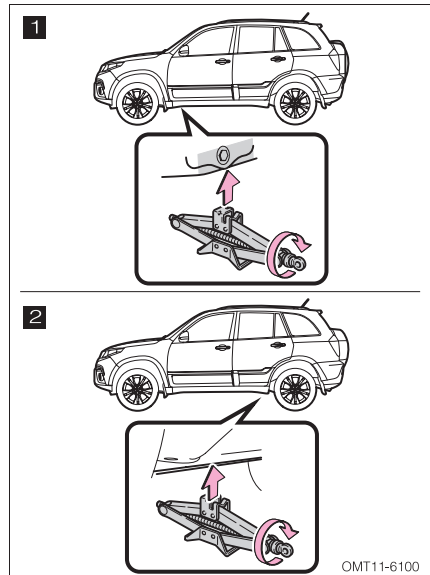

OMT11-6100

هشدار ⚠

- در هنگام جک زدن به نکات زیر توجه داشته باشید:
- از جک فقط در مواقع تعویض چرخ و نصب زنجیر چرخ استفاده کنید.
  - از استارت زدن و روشن نگه داشتن خودرو زمانی که جک زیر خودرو است، خودداری کنید.
  - از قرار گرفتن صحیح جک در زیر خودرو مطمئن شوید.
  - از قرار دادن اجسام در زیر جک و یا بر روی آن خودداری کنید.
  - هرگز به طور هم‌زمان از دو جک برای بلند کردن خودرو استفاده نکنید.

## ۵. بلند کردن خودرو

دسته جک را روی جک نصب کنید، سپس آچار چرخ را از سوراخ تعبیه شده در انتهای دسته جک عبور دهید و آن را در جهت عقربه‌های ساعت بچرخانید. زمانی که جک با خودرو تماس پیدا کرد، مجدداً قرارگیری صحیح جک نسبت به بدنه خودرو را کنترل نمایید.

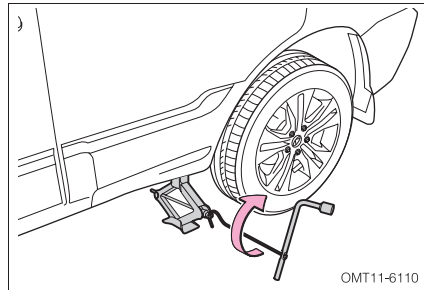

هشدار ⚠

- زمانی که خودرو توسط جک بلند شده است، از قرار دادن اعضا بدن خود در زیر خودرو خودداری کنید.
- خودرو را تا ارتفاع مناسبی که بتوان چرخ را خارج کرد، بلند کنید.
- حداکثر بار قابل تحمل توسط جک، 800 Kg می‌باشد.

## ۶. باز کردن چرخ

توسط آچار چرخ، ۵ عدد پیچ چرخ را در خلاف جهت عقربه‌های ساعت باز کنید و چرخ را از خودرو جدا کنید. چرخ را طوری روی زمین قرار دهید که سطح رینگ چرخ رو به بالا قرار بگیرد تا از آسیب دیدگی و ایجاد خراش بر سطح رینگ جلوگیری شود.

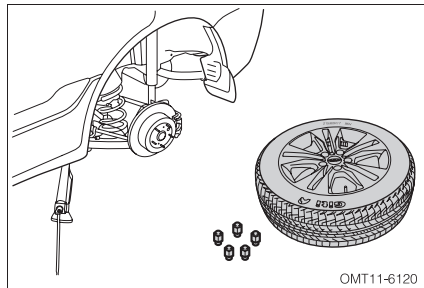



## ۷- نصب چرخ زاپاس

الف) قبل از نصب زاپاس، هر گونه گرد و خاک و رسوبات روغنی را از روی کاسه چرخ و رینگ چرخ تمیز کنید. مطمئن شوید که سطح تماس بین کاسه چرخ و رینگ در شرایط مناسبی قرار دارد.

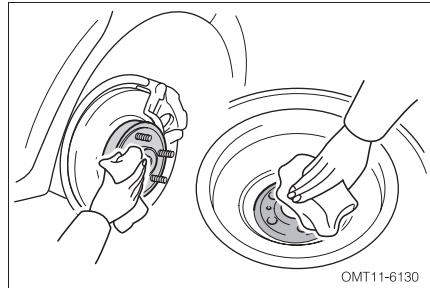

ب) چرخ را به آرامی در محل نصب خود قرار دهید.

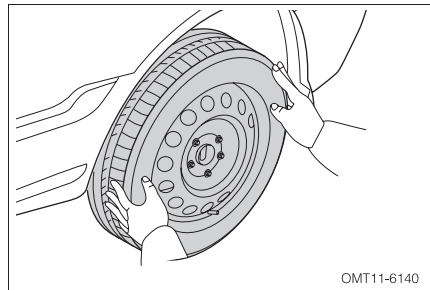

### توجه

- برای نصب چرخ زاپاس احتمالا لازم باشد که ارتفاع خودرو را کمی بالا ببرید.

## ۸. بستن پیچ‌های چرخ

ابتدا ۵ عدد پیچ چرخ را با دست سفت کنید. سپس چرخ را در محل خود صاف کرده و توسط آچار چرخ، پیچ‌ها را سفت کنید.

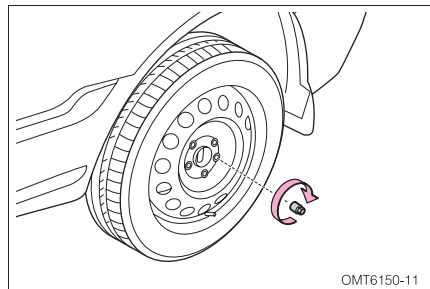

هشدار 

- هرگز بر روی پیچ‌های چرخ گریس یا روغن نزنید و در صورت چرب بودن، قبل از نصب چرخ، آن‌ها را تمیز و خشک کنید.

## ۹. پایین آوردن خودرو و سفت کردن پیچ‌ها

الف) برای پایین آوردن خودرو، دسته جک را در خلاف جهت عقربه‌های ساعت بچرخانید.

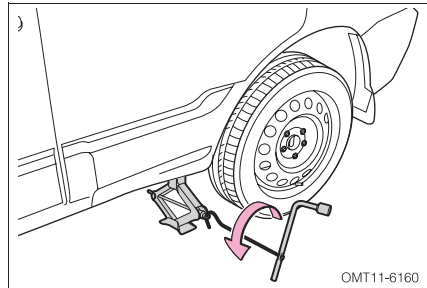

ب) پیچ‌های چرخ را توسط آچار چرخ و به ترتیب شماره‌های نشان داده شده در شکل سفت کنید. مراحل سفت کردن را ۲ تا ۳ بار تکرار کنید تا زمانی که پیچ‌ها به طور کامل در جای خود قرار گیرند. برای سفت کردن پیچ‌ها فقط از آچار چرخ استفاده کنید.

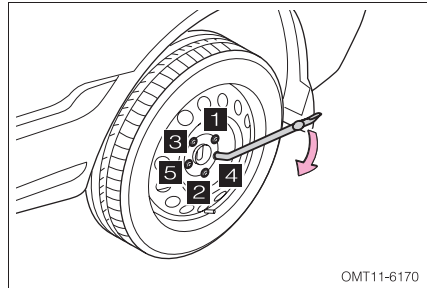

هشدار 

- به منظور جلوگیری از هرگونه اتفاق ناخواسته در هنگام پایین آوردن خودرو، مطمئن شوید که خودتان و سایر افراد در فاصله مناسبی از خودرو قرار گرفته‌اید.
- پس از تعویض چرخ، به آرامی رانندگی کنید و پس از رسیدن به اولین تعمیرگاه، پیچ‌های چرخ را با گشتاور مجاز  $110 \pm 10 \text{ N.m}$  سفت کنید. سفت کردن پیچ‌ها با گشتاور مجاز باعث جلوگیری از باز شدن آن‌ها و بروز حوادث می‌شود.

## ۱۰. بازکردن و نصب قالباق رینگ

قبل از قرار دادن چرخ تعویض شده در صندوق عقب، قالباق وسط رینگ را خارج کنید و قالباق رینگ را بر روی چرخ که تعویض شده است، نصب کنید.

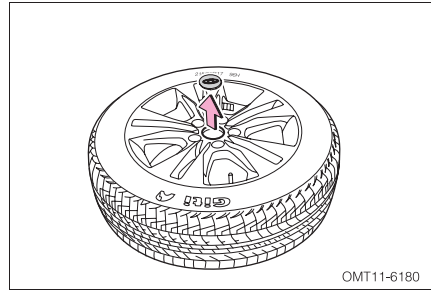

هشدار ⚠

- هنگام باز کردن و نصب قالباق وسط رینگ مراقب باشید صدمه نیند.
- قالباقی که صدمه دیده است را مجدداً روی رینگ نصب نکنید، زیرا ممکن است هنگام حرکت خودرو به بیرون پرتاب شود و منجر به حادثه گردد.

## ۱۱. قراردادن چرخ پنچر بر روی درب صندوق

الف) چرخ پنچر را به جای چرخ زاپاس بر روی درب صندوق قرار داده و سه عدد پیچ نگه‌دارنده آن را سفت کنید.

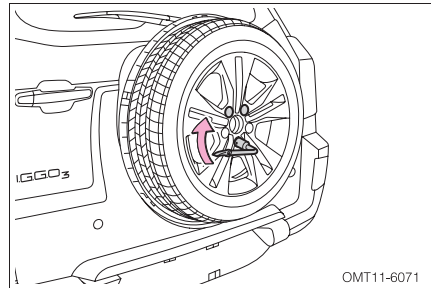

ب) مطابق شکل زبانه روی پایه نگه دارنده چرخ زاپاس را با شیار روی قاب چرخ زاپاس همراستا کرده و همزمان قاب را در جهت عقربه های ساعت بچرخانید.

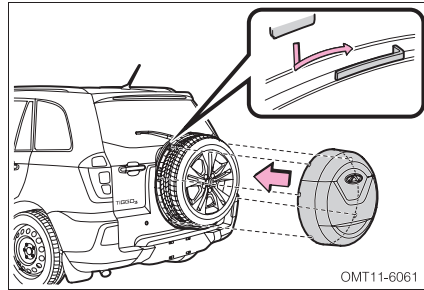

ج) قفل پائینی قاب چرخ زاپاس را ببندید و از محکم بودن قاب در سر جای خود اطمینان حاصل کنید.

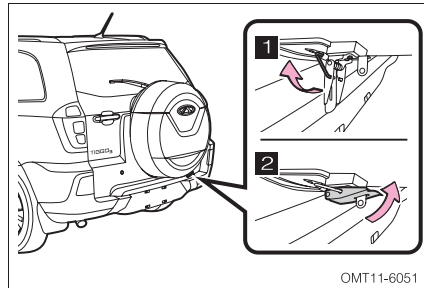

- ۱۲- جک ، مثلث خطر و سایر ابزار و وسایل را جمع اوری کرده و در محل اصلی خود قرار دهید.
- ۱۳- فشار باد تایر تعویض شده را کنترل کنید و در صورتی که کمتر از مقدار استاندارد می باشد ، ضمن رانندگی با احتیاط ، در اولین اتوسرویس اقدام به تنظیم فشار باد تایر بکنید. قراردادن درپوش والو باد چرخ را فراموش نکنید ، در غیر این صورت احتمال ورود مواد خارجی و رطوبت به داخل ان وجود دارد که منجر به نشتی باد تایر می شود.

## ۳-۶ جوش آوردن موتور

اگر آمپر دمای آب موتور دمای بالای موتور را نشان دهد و چراغ هشدار دمای آب موتور نیز چشمک بزند، یعنی موتور خودروی شما جوش آورده است.

در صورت مواجه شدن با این شرایط، مطابق مراحل زیر اقدام کنید:

۱. با رعایت احتیاط، فورا خودرو را به سمت کنار جاده هدایت کنید و در یک مکان امن پارک کنید. ترمز دستی را بکشید و دسته دنده را در موقعیت P (مدل مجهز به گیربکس CVT) و یا خلاص N (مدل مجهز به گیربکس دستی) قرار داده و فلاشر را روشن کنید. اگر کولر روشن باشد، آن را خاموش کنید.
۲. اگر مایع خنک کننده یا بخار آن از منبع انبساط بیرون می زند، موتور را خاموش کنید و تا فروکش کردن بخار مایع خنک کننده صبر کنید. اگر بخاری دیده نمی شود، موتور را روشن نگه داشته و بررسی کنید که آیا فن خنک کننده کار می کند یا خیر؟

اگر فن خنک کننده کار نمی کند، بلافاصله موتور را خاموش کرده و جهت بازدید و رفع عیب با یکی از نمایندگان های مجاز مدیران خودرو تماس بگیرید.

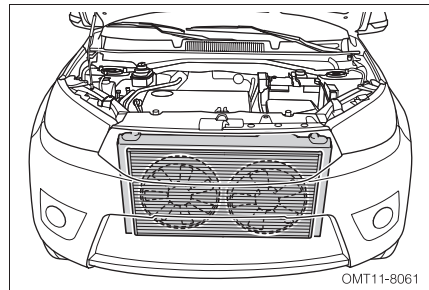

هشدار ⚠

- خروج مایع خنک کننده یا بخار آن از درب منبع انبساط رادیاتور، نشانه وجود فشار بسیار زیاد در مدار سیستم خنک کننده می باشد. برای جلوگیری از خطر سوختگی، درب منبع انبساط را تا زمانی که خروج بخار تمام نشده باشد، باز نکنید.

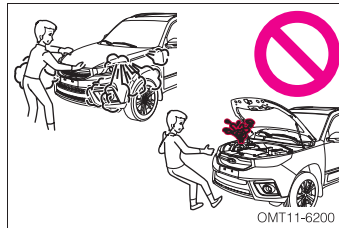

- در زمان گرم بودن موتور و رادیاتور، درب منبع انبساط را باز نکنید. در غیر این صورت، فشار مدار خنک کننده باعث پرتاب مایع خنک کننده و بخارات آن می شود که می تواند سوختگی های شدیدی را به وجود بیاورد.

۳. رادیاتور، لوله‌ها و نواحی زیر خودرو را از لحاظ وجود نشتی مایع خنک‌کننده بررسی کنید. البته در نظر داشته باشید که خروج مقداری آب از لوله تخلیه کولر خودرو عادی است.

### ⚠ هشدار

- زمانی که موتور در حال کار است، از نزدیک کردن دست و لباس خود به فن رادیاتور خودداری کنید. حتی در موتور خاموش نیز احتمال فعال شدن فن رادیاتور وجود دارد.

۴. در صورت مشاهده نشتی مایع خنک‌کننده موتور، فوراً موتور را خاموش کنید و برای بازدید و تعمیر با یکی از نمایندگی‌های مجاز مدیران خودرو تماس بگیرید.

۵. اگر نشتی مشاهده نشد، درب منبع انبساط را باز کنید و بررسی کنید که آیا سطح مایع خنک‌کننده در حد مجاز می‌باشد؟ اگر مقدار آن کم است، به مقدار لازم اضافه کنید:  
از مایع خنک‌کننده توصیه شده توسط شرکت مدیران خودرو استفاده کنید.

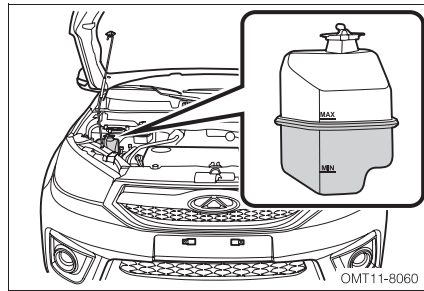

### 👁 توجه

- در مواقع اضطراری و در صورت در دسترس نبودن مایع خنک‌کننده می‌توان از آب بطور موقتی استفاده نمود.
- اگر تعداد دفعات داغ شدن موتور زیاد است، در اسرع وقت جهت بازدید و تعمیر به یکی از نمایندگی‌های مجاز مدیران خودرو مراجعه کنید.

## ۴-۶ تعویض فیوز:

فیوزها جهت محافظت از مدارهای برقی و بیش باری تجهیزات الکتریکی خودرو مورد استفاده قرار می‌گیرند. اگر یک وسیله برقی نتواند روشن شود، احتمالاً فیوز آن سوخته است که در این صورت باید فیوز را بررسی و یا تعویض کنید.

۱. کلبه لوازم برقی و سویچ موتور را خاموش کنید.
۲. درب جعبه فیوز را باز کرده و فیوز مشکوک به سوختن را بیرون بکشید.
۳. بررسی کنید که آیا فیوز سوخته است؟ اگر مطمئن نیستید که فیوز سالم است یا خیر، بهتر است از یک فیوز سالم دیگر استفاده کنید.

### فیوز نوع A

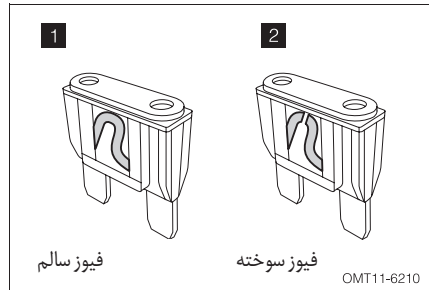

### فیوز نوع B

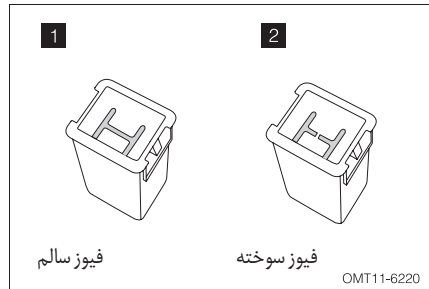

۴. فقط از فیوزی استفاده کنید که آمپر آن مطابق با فیوز سوخته باشد. آمپر مجاز فیوزها را می‌توانید بر روی فیوز و یا بر روی درب جعبه فیوز مشاهده کنید.

برای مشاهده چیدمان و محل فیوزها به بخش‌های جعبه فیوز داخل محفظه موتور و جعبه فیوز داخل اتاق در فصل ۸ مراجعه کنید.

در صورتی که فیوز یدکی در دسترس نباشد، می‌توانید به طور موقت از فیوزهای مشابه مربوط به برخی وسایل برقی کم‌اهمیت‌تر (مثل رادیو و فن‌دک) استفاده کنید.

خرید و تهیه یک دست فیوز با آمپرهای مختلف و نگاه‌داری آن‌ها در خودرو، اقدام مفیدی است.

### توجه

- قبل از تعویض فیوز، سوئیچ موتور و تمامی لوازم برقی را خاموش کنید.
- هرگز از فیوز با آمپر بالا استفاده نکنید، در غیر این صورت مدار و تجهیزات الکتریکی آسیب خواهند دید. اگر فیوز تعویض شده هم بسوزد، بیان‌گر وجود ایراد در مدار برقی می‌باشد. جهت بازدید و رفع عیب به یکی از نمایندگی‌های مجاز مدیران خودرو مراجعه کنید.
- هیچ‌وقت به جای فیوز از سیم استفاده نکنید، حتی به طور موقتی. انجام این کار باعث اتصالی و آسیب دیدن مدار و حتی آتش‌سوزی می‌شود.
- بر روی فیوز و جعبه فیوز هیچ‌گونه تعمیراتی انجام ندهید.



## ۵-۶ حمل خودرو

### نکات ایمنی هنگام حمل خودرو

از ایمن بودن زنجیرها و اهرم بندی‌های خودروی حمل مطمئن شوید و در هنگام حمل خودرو از قوانین ترافیکی و محلی اطاعت کنید. چرخ‌هایی که بر روی زمین قرار می‌گیرند باید در وضعیت مناسبی باشند. اگر چرخ‌ها آسیب دیده‌اند، از چرخ‌های کمکی استفاده کنید. شیوه‌های صحیح حمل خودرو در ذیل توضیح داده شده‌اند:

- حمل با بلند کردن چرخ‌های جلوی خودروی معیوب

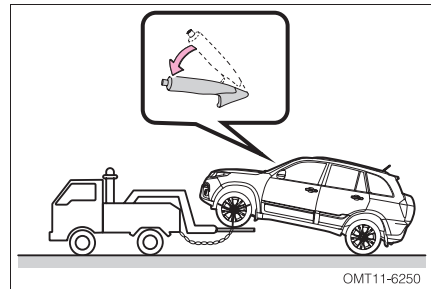

#### توجه

- پس از بلند کردن چرخ‌های جلو، آن‌ها را باید توسط زنجیر ثابت نگه دارید.
- قبل از حمل خودرو، اهرم ترمز دستی را بخوابانید و دسته دنده را در حالت خلاص (N) قرار دهید.
- شیب قسمت عقب خودرو نسبت به زمین را به طور مناسب تنظیم کنید تا از برخورد سپر عقب و یا اجزا زیر خودرو با زمین جلوگیری شود.

- حمل با بلند کردن چرخ‌های جلوی خودرو و قرار دادن چرخ کمکی در زیر چرخ‌های عقب خودروی معیوب

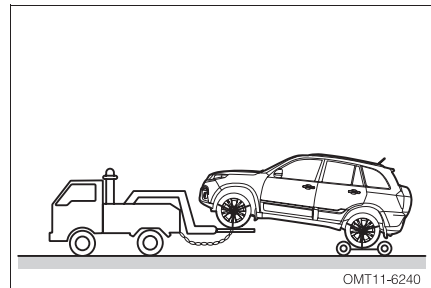

- حمل با بلند کردن چرخ‌های عقب خودرو و قرار دادن چرخ‌های جلویی خودروی معیوب

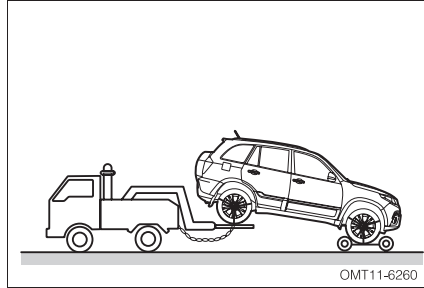

- حمل با خودروبر

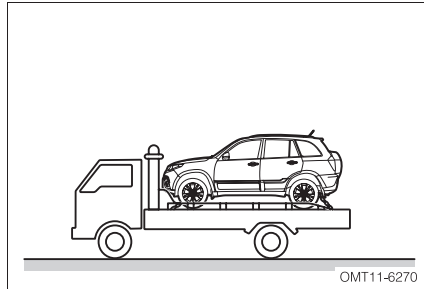

### شیوه‌های نادرست حمل خودرو:

- حمل توسط خودروهای جرثقیل دار که از زنجیر و قرقه برای بلند کردن چرخ‌های عقب خودرو استفاده می‌کنند.

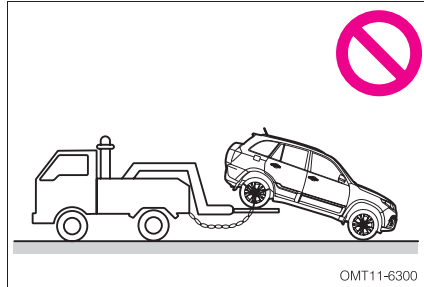

- حمل توسط خودروهای جرثقیل دار که از زنجیر و قرقه برای بلند کردن چرخ‌های جلوی خودرو استفاده می‌کنند.

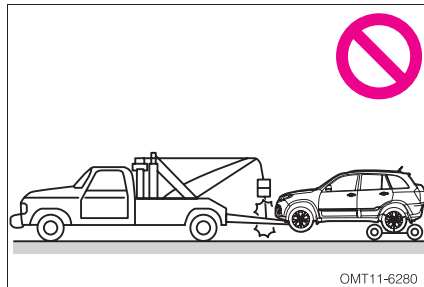

- حمل به حالتی که چرخ‌های عقب خودرو بلند شده و چرخ‌های جلوری زمین کشیده شوند.

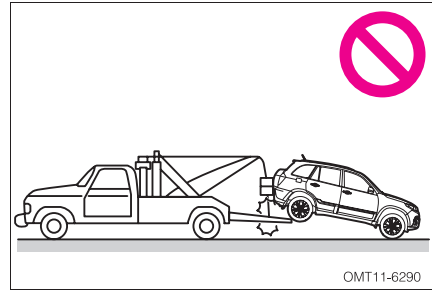

توجه

- حمل خودرو با روش‌های نادرست باعث آسیب دیدگی بدنه خودرو می‌شود.

## بکسل کردن

در صورتی که شرکت‌های حمل خودرو در دسترس نباشند، می‌توانید خودرو را به طور موقت با استفاده از یک کابل، زنجیر یا میله مناسب، بکسل کنید. در زمان بکسل کردن خودرو باید بیش‌تر از مواقع عادی احتیاط را رعایت کنید. بکسل کردن را باید فقط در جاده‌های با سطح سفت و محکم و در مسافت‌های کوتاه و حرکت با سرعت کم انجام دهید. باید راننده در خودروی بکسل شده حضور داشته باشد تا بتواند کنترل خودرو و کنترل پدال ترمز را در اختیار بگیرد.

قبل از بکسل کردن، سویچ موتور را در موقعیت ON یا ACC و دسته دنده را در حالت خلاص (N) قرار دهید. ترمز دستی را آزاد کنید و فلاشر را روشن کنید.

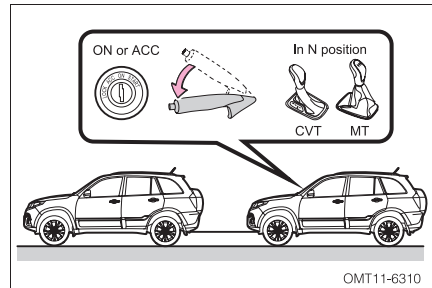

### ⚠ هشدار

- قبل از بکسل کردن مطمئن شوید که چرخ‌ها، اکسل، سیستم انتقال قدرت و فرمان در شرایط خوبی قرار داشته باشد.
- سیم یا کابل بکسل کردن را به بکسل‌بند یا قلاب ببندید.
- زاویه بکسل کردن باید تا حد امکان مستقیم باشد. هرگز خودرو را از سمت کنار بکسل نکنید تا از آسیب دیدن احتمالی پیشگیری شود.
- اگر موتور روشن نباشد، غربیلک فرمان و پدال ترمز به دلیل کار نکردن پمپ هیدرولیک فرمان و بوستر ترمز به شدت سفت می‌شود. بنابراین هنگام بکسل کردن خودرو در این شرایط دقت کنید.
- اگر خودرو به نحوی آسیب دیده است که به سختی حرکت می‌کند، با بکسل کردن اجباری ایرادی دیگر به آن وارد نکنید. در این شرایط با امداد مدیران خودرو یا خودروبر تماس بگیرید.

### 👁 توجه

- هنگام بکسل کردن خودرو، از روشن کردن موتور و پیچیدن ناگهانی بیره‌زید تا کابل یا سیم و بکسل‌بند تحت فشار قرار نگیرند، زیرا ممکن است تحت فشار زیاد صدمه ببینند و باعث ایجاد خسارت جانی و مالی گردد.
- برای جلوگیری و پیشگیری از صدمات جسمی، سایر سرنشینان به غیر از راننده در خودرویی که حمل می‌شود می‌بایست پیاده شوند.

## نصب بکسل بند

بکسل بندهای جلو در قسمت پائینی هر دو سمت  
سپر جلو قرار دارند.

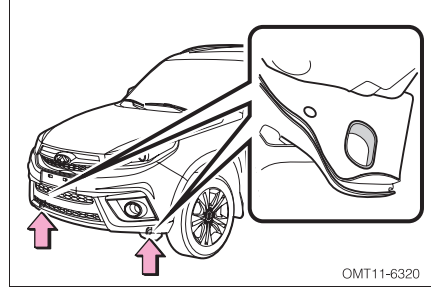

بکسل بند عقب در قسمت پائینی سمت راست  
سپر عقب قرار دارد.

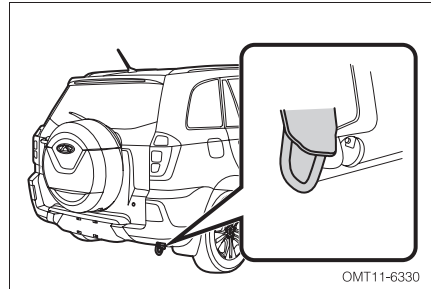

## ۶-۶ تعویض باتری

برای تعویض باتری، مراحل زیر را به ترتیب انجام دهید:

۱. کلیه لوازم برقی و سویچ موتور را خاموش کنید.

۲. درب موتور را باز کنید.

۳. کابل منفی باتری (۱) را جدا کنید.

۴. کابل مثبت باتری (۲) را جدا کنید.

۵. بست نگه‌دارنده باتری (۳) را باز کرده و باتری را خارج کنید.

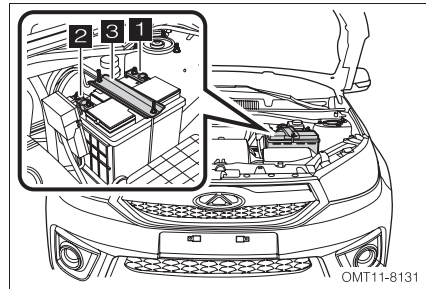

### توجه

- مراقب باشید تا ابزار فلزی باعث اتصال دو قطب باتری به هم‌دیگر نشود. هم‌چنین نباید ابزار فلزی به طور ناخواسته در یک لحظه هم به قطب مثبت باتری و هم به بدنه خودرو برخورد داشته باشد.

۶. باتری جدید که دارای مشخصات فنی یکسان با باتری خودرو می‌باشد را بر روی خودرو نصب کنید. برای نصب باتری به ترتیب، برعکس مراحل باز کردن عمل کنید.

### حفاظت از محیط زیست

- باتری مستعمل حاوی اسید سولفوریک و سرب می‌باشد که به طور معمولی قابل بازیافت نمی‌باشند. باتری‌های مصرف شده را جهت حفاظت از محیط زیست به مراکز مجاز بازیافت

هشدار 

- باتری را هرگز بصورت اریب یا وارونه قرار ندهید، زیرا اسید داخل باتری بسیار خورنده می‌باشد. هنگام باز و بست یا حمل باتری از دستکش و لباس ایمنی استفاده نمایید.
- مراقب باشید پوست و لباستان با اسید باتری تماس نداشته باشد. در صورت تماس اسید با پوست یا لباس، محل تماس را فوراً با آب و صابون بشویید و در صورت لزوم تحت مراقبت پزشک قرار گیرید.
- باتری را از دسترس کودکان دور نگه دارید.
- نزدیک باتری از روشن کردن شعله، فندک، کبریت و کشیدن سیگار جدا خودداری کنید.

### ۶-۷ روشن نشدن موتور

#### بازدیدهای اولیه

اگر موتور روشن نمی‌شود مطمئن شوید که کلیه مراحل صحیح استارت زدن را طبق مطالب بخش ۴ انجام داده‌اید و از وجود بنزین به اندازه کافی اطمینان دارید.

#### ■ اگر موتور استارت نخورد یا به سختی استارت بخورد.

۱. تمیز بودن و اتصال مناسب سرباتری‌ها را بررسی کنید.
۲. اگر سرباتری‌ها در وضعیت مناسبی قرار دارند، چراغ سقفی را روشن کرده و استارت بزنید. اگر چراغ سقفی کم‌نور و یا خاموش شود، باتری خالی شده است و برای روشن کردن خودرو باید از باتری کمکی استفاده کنید. اگر چراغ سقفی روشن بماند، سیستم استارت خودرو دارای ایراد است که برای رفع آن با یکی از نمایندگی‌های مجاز مدیران خودرو تماس بگیرید.

#### ■ اگر موتور استارت بخورد ولی روشن نشود

۱. سوئیچ موتور را خاموش کرده و یا در موقعیت ACC قرار دهید و مجدداً استارت بزنید.
۲. اگر موتور باز هم روشن نشد، احتمالاً به خاطر تکرار استارت زدن، موتور دچار خفگی شده است. توضیحات صفحه بعد را مطالعه کنید.
۳. اگر موتور هم‌چنان نمی‌تواند روشن شود، سیستم ضدسرقت موتور به مشکل برخورد کرده است. به یکی از نمایندگی‌های مجاز مدیران خودرو مراجعه کنید.



### روشن کردن موتور پس از چندین استارت ناموفق

در صورت روشن نشدن موتور و تکرار استارت زدن، بنزین زیاد وارد سیلندرهای موتور می‌شود و ممکن است موتور دچار خفگی شود.

سوئیچ را در موقعیت START قرار داده و پدال گاز را تا انتها فشار دهید. پدال گاز و سوئیچ را به مدت ۱۵ ثانیه در همین وضعیت نگه داشته و سپس رها کنید. حال اقدام به استارت مجدد موتور بکنید. اگر در مدت زمان ۱۵ ثانیه استارت زدن، موتور روشن نشود، چند دقیقه صبر کنید و مجدداً اقدام به استارت بکنید.

اگر موتور هم‌چنان قادر به روشن شدن نیست، جهت بازدید و تعمیر با یکی از نمایندگی‌های مجاز مدیران خودرو تماس بگیرید.

#### هشدار ⚠

- هر استارت زدن را بیش‌تر از ۱۵ ثانیه طول ندهید تا از خرابی و آسیب‌دیدگی استارت جلوگیری شود.
- اگر استارت زدن به سختی صورت پذیرد یا اصلاً صورت نپذیرد، در اولین فرصت به یکی از نمایندگی‌های مجاز مدیران خودرو مراجعه کنید.

### ۸-۶ باتری به باتری

چنانچه توانایی انجام استارت کمکی را ندارید، با امداد مدیران خودرو برای اعزام امدادگر و یا انتقال خودرو به نمایندگی تماس بگیرید. زیرا کوچک ترین اشتباه منجر به آسیب دیدن خودتان و خودرو خواهد شد.

#### ⚠ هشدار

- باتری‌ها حاوی اسید سولفوریک که خورنده و سمی است، می‌باشند. هنگام استفاده از باتری کمکی از عینک استفاده کنید و مراقب باشید اسید روی پوست، لباس و یا بدنه خودرو نیفتد.
- در صورت تماس چشم و پوست با اسید باتری، فوراً محل را با مقدار زیادی آب شست‌وشو دهید و جهت ادامه مداوا به مراکز درمانی مراجعه کنید.
- از کابل‌های رابط استاندارد استفاده کنید.
- باتری‌ها را از دسترس کودکان دور نگه دارید.
- از استعمال دخانیات و روشن کردن کبریت و فندک خودداری کنید.
- در لحظه استارت زدن، خیلی به باتری نزدیک نشوید.

#### 👁 توجه

- ولتاژ باتری کمکی باید ۱۲۷ باشد. اگر از صحیح و مناسب بودن ولتاژ باتری کمکی مطمئن نیستید، از آن استفاده نکنید.
- در حین اتصال کابل‌های رابط، مراقب باشید که آن‌ها به پره‌های فن، تسمه‌ها و پولی‌ها گیر نکنند و درگیر نباشند.

## مراحل روشن کردن خودرو با استفاده از باتری کمکی

۱. کلیه لوازم برقی غیرضروری را خاموش کنید. اگر از باتری خودروی دیگری به عنوان باتری کمکی استفاده می‌کنید، مطمئن شوید که بین دو خودرو هیچ‌گونه تماسی برقرار نباشد.

### توجه

- موتور خودرویی که از باتری آن به عنوان باتری کمکی استفاده می‌کنید، اجازه دهید چند دقیقه روشن بماند و در لحظه استارت کمکی، پدال گاز را کمی فشار دهید.

۲. کابل‌های رابط را مطابق شکل زیر وصل کنید.

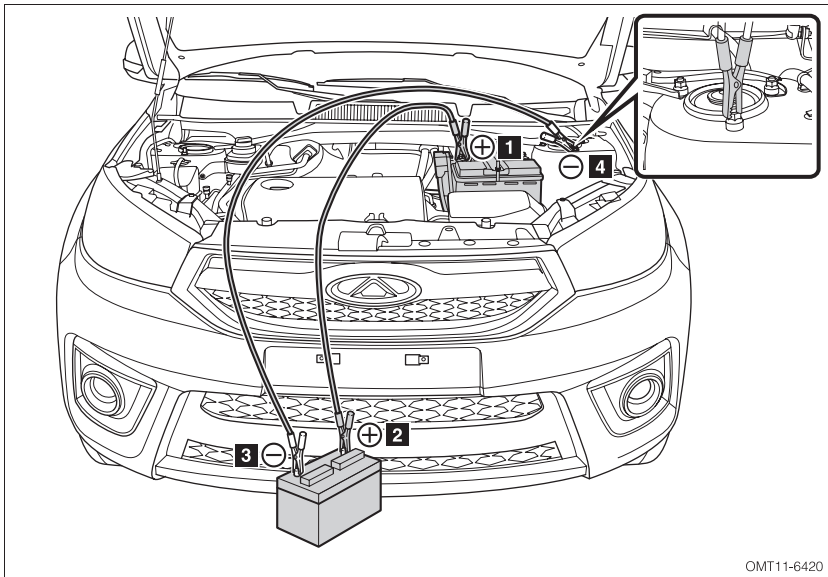

۱. گیره کابل مثبت (کابل قرمز رنگ) را به قطب مثبت باتری خالی وصل کنید

۲. گیره انتهای دیگر کابل مثبت را به قطب مثبت باتری کمکی وصل کنید.

۳. گیره کابل منفی (کابل مشکی رنگ) را به قطب منفی باتری کمکی وصل کنید.

۴. گیره انتهای دیگر کابل منفی را به قطب منفی باتری خالی و یا به یک قسمت فلزی و بدون رنگ بدنه خودرو وصل کنید.

### توجه

- هنگام وصل کردن کابل‌ها، خیلی به سمت باتری‌ها خم نشوید.
- اجازه ندهید که گیره‌های کابل‌ها با همدیگر و یا با بدنه و اجزا فلزی خودرو تماس پیدا کنند.
- از وصل کردن کابل‌ها و یا تماس آن‌ها با قطعات متحرک خودرو خودداری کنید.

۳. اکنون موتور خودرویی که باتری آن دچار شده است را استارت بزنید و پس از روشن شدن به مدت چند دقیقه پدال گاز را به آرامی فشار دهید.

### هشدار

- در لحظه استارت به کابل‌ها دست نزنید.

۴. کابل‌ها را دقیقاً به ترتیب، برعکس مراحل وصل کردن از باتری‌ها جدا کنید (ابتدا کابل منفی و سپس کابل مثبت را باز کنید).  
اگر علت خالی شدن باتری خودرو مشخص نشد، در اولین فرصت به یکی از نمایندگی‌های مجاز مدیران خودرو مراجعه کنید.  
اگر استارت اول موفقیت‌آمیز نبود، سفت بودن اتصال گیره کابل‌ها را بررسی کنید و مجدداً اقدام به استارت زدن نکنید.  
اگر در استارت‌های بعدی نیز موتور روشن نشود، جهت رفع مشکل به یکی از نمایندگی‌های مجاز مدیران خودرو مراجعه کنید.

## فصل ۷ خدمات مشتریان

۲۵۴	..... ۷-۱ سرویس و نگهداری خودرو
۲۵۴	..... تعیین وقت سرویس‌های دوره‌ای
۲۵۴	..... لیست عملیات سرویس‌های دوره‌ای
۲۵۴	..... تعیین اولویت سرویس
۲۵۵	..... ۷-۲ درخواست مشتریان
۲۵۵	..... رضایت‌مندی مشتریان
	انجام سرویس‌های دوره‌ای در
۲۵۵	..... نمایندگی‌های مجاز
	۷-۳ شرکت خدمات پس از فروش
۲۵۶	..... مدیران خودرو
۲۵۶	..... تماس با شرکت
۲۵۶	..... اطلاعات مورد نیاز

### ۷-۱ سرویس و نگهداری خودرو

#### تعیین وقت سرویس‌های دوره‌ای

اگر سرویس‌هایی که انجام می‌دهید در دوران گارانتی خودرو است، در صورت مراجعه به نمایندگی، اسناد لازم را همراه داشته باشید. همه عملیات صورت گرفته در سرویس‌های ادواری شامل گارانتی نخواهد بود، در این باره می‌توانید با کارشناسان فنی شرکت صحبت کنید. سوابق سرویس‌های گذشته را همراه داشته باشید تا در صورت وجود مشکل، راه‌گشا باشد.

#### لیست عملیات سرویس‌های دوره‌ای

لیستی از اقداماتی که باید روی خودرویتان صورت گیرد، آماده کنید و در حین پذیرش آن‌ها را ارایه دهید. هم‌چنین اگر تصادف یا مساله خاصی وجود دارد، آن را به کارشناسان فنی توضیح دهید تا بتوانند بهترین خدمات را به شما ارائه دهند.

#### تعیین اولویت سرویس

اگر لیستی از ایرادات را تهیه کرده‌اید و از طرفی تا آخر وقت همان روز می‌خواهید خودرو را تحویل بگیرید، اقدامات ضروری که در ابتدا باید صورت گیرد را به کارشناس فنی یا پذیرشگر توضیح دهید.

### ۲-۷ درخواست مشتریان

#### رضایت مندی مشتریان

مدیران خودرو و تمامی نمایندگان آن تلاش می‌کنند تا با ارائه محصولات و خدمات خود، رضایت مندی شما را فراهم کنند و خوشحالی شما برای ما بسیار مهم است. چنانچه مشکل خاصی داشتید، مراحل زیر را انجام دهید:

- مشکل را به کارشناس فنی نمایندگی توضیح دهید. نمایندگان در اسرع وقت اقدامات لازم را برای رفع مشکل شما به کار خواهند بست.
- چنانچه مشکل شما حل نشده است، موضوع را با مدیریت نمایندگی در میان بگذارید تا به شما کمک کنند.
- و اگر مدیریت نمایندگی نیز نتوانست مشکل شما را حل کند، با شرکت خدمات پس از فروش مدیران خودرو تماس بگیرید.

#### انجام سرویس دوره‌ای در نمایندگی‌های مجاز

برای انجام سرویس به نمایندگی‌های مجاز مدیران خودرو مراجعه کنید و قطعاتی که استفاده می‌کنید، حتماً قطعات اصلی شرکت چری (Chery) باشد و فقط قطعاتی که با آرم چری باشند، گارانتی خواهند شد. فقط نمایندگی‌های مدیران خودرو دارای مهارت و دانش لازم برای رفع عیب خودروی شما هستند و زیر نظر شرکت مدیران خودرو آموزش دیده‌اند تا بهترین خدمات را برای جلب رضایت شما، ارائه دهند.

### ۷-۳ شرکت خدمات پس از فروش مدیران خودرو

#### تماس با شرکت

نحوه تماس با شرکت، یکی از روش‌های زیر می‌باشد:

آدرس: تهران، کیلومتر ۱۴ جاده مخصوص کرج، جنب بیمه ایران، نبش کوچه ۴۶

کد پستی: ۱۳۸۶۱۳۴۴۵۱

تلفکس: ۹۰-۴۴۱۹۷۹۸۹

ایمیل: [mvs@mvmco.ir](mailto:mvs@mvmco.ir)

وبسایت: [www.mvmco.ir](http://www.mvmco.ir)

#### اطلاعات مورد نیاز

اطلاعات ارسالی شما باید حاوی عناوین زیر باشد:

- نام و آدرس مالک
- شماره تماس مالک
- آدرس ایمیل مالک
- نام و کد نمایندگی فروشنده و خدمات‌دهنده
- شماره شاسی خودرو (VIN)
- تاریخ تحویل خودرو و کیلومتر طی شده فعلی
- سوابق سرویس‌های صورت گرفته روی خودرو
- توضیح مختصر و دقیق مشکل و شرایط وقوع آن



## فصل ۸

### سرویس‌های دوره‌ای و نگهداری از خودرو

۲۸۵	بازدید ککش تسمه .....	۲۵۸	۸-۱ سرویس و نگهداری .....
۲۸۶	بازدید باد چرخ‌ها.....		فهرست عملیات سرویس‌های
۲۸۷	بازدید تایرها.....	۲۵۸	دوره‌ای .....
۲۸۸	جابه‌جایی چرخ‌ها .....	۲۵۹	سرویس‌های دوره‌ای .....
۲۸۹	بازدید باتری .....	۲۶۹	سیستم ایربگ .....
۲۸۹	بازدید فیوزها .....		۸-۲ سرویس‌های به عهده مالک
۲۹۱	افزودن مایع شیشه‌شور .....	۲۷۱	خودرو .....
۲۹۱	بازدید تیغه برف پاک کن .....	۲۷۳	محفظه‌ی موتور .....
۲۹۲	تعویض تیغه برف پاک کن جلو.....	۲۷۴	جعبه فیوز داخل محفظه موتور ..
۲۹۳	تعویض تیغه برف پاک کن عقب.....	۲۷۶	جعبه رله فن .....
۲۹۴	بازدید و تعویض فیلتر هوای اتاق	۲۷۸	جعبه فیوز داشبورد.....
۲۹۶	تعویض لامپ‌ها .....	۲۸۰	بازدید سطح روغن موتور .....
۳۰۳	تنظیم دستی نور چراغ‌های جلو		بازدید سطح روغن گیربکس ( در
۳۰۶	۸-۳ شست‌وشوی داخل و بیرون خودرو	۲۸۲	مدل CVT) .....
۳۰۸	۸-۴ آب‌بندی خودروی نو .....	۲۸۲	بازدید سطح روغن ترمز .....
		۲۸۳	بازدید سطح مایع خنک‌کننده ....
			بازدید سطح روغن هیدرولیک
		۲۸۴	فرمان .....
		۲۸۵	بازدید رادیاتور و کندانسور .....

## ۸-۱ سرویس و نگهداری

### فهرست عملیات سرویس‌های دوره‌ای

زمان بندی سرویس ادواری بر اساس کیلومتر طی شده و زمان تعمیرات صورت گرفته می‌باشد که هر کدام زودتر فرا برسد، اولویت دارد. برای اطلاعات بیشتر به فهرست آیتم‌های سرویس ادواری رجوع کنید.

#### توجه

- انجام ندادن موارد سرویس ادواری ممکن است باعث ایجاد صدمه به موتور و خودرو شود.

### بازدیدهای روزانه

- کارکرد تمام لامپ‌های داخلی و بیرونی را بازدید کنید و از شفافیت و کدر نبودن چراغ‌ها اطمینان یابید و در صورت لزوم تمیز نمایید.
- فشار باد تایرها و ساییدگی آن‌ها را بازدید کنید.

### بازدیدهای ماهیانه

- برای بازدید سطح روغن موتور، موتور را روشن کنید تا درجه دمای آب به وسط برسد (موتور گرم شود)، سپس خودرو را به مدت ۵ دقیقه در یک مکان صاف و هموار پارک کرده و موتور را خاموش کنید. گیج روغن را کشیده و سطح روغن را بازدید کنید و در صورت کم تر بودن روغن از شاخص مشخص شده در گیج، مقداری روغن اضافه کنید تا به حد نرمال برسد.
- باتری را بازدید نمایید و در صورت لزوم سرباتری‌ها را تمیز و سفت کنید.
- سطح آب رادیاتور، روغن ترمز، روغن هیدرولیک فرمان و مایع شیشه شور را بازدید کنید و در صورت لزوم به آن اضافه نمایید.
- کلیه چراغ‌ها و سیستم‌های الکتریکی را از لحاظ کارکرد صحیح بازدید کنید.

### ■ بازدیدهای فصلی

- بازدید سیستم آگزوز
- بازدید لوله‌ها و شیلنگ‌های ترمز
- بازدید متعلقات سیستم‌های تعلیق و انتقال قدرت
- بازدید سطح مایع خنک‌کننده، شیلنگ‌ها و بست‌های آن

### ■ بازدیدهای پس از رانندگی در گل و شن و آب:

- بازدید شاسی و بدنه
- بازدید دیسک چرخ‌ها و لنت‌های ترمز
- بازدید لوله‌ها و اتصالات سیستم ترمز
- بازدید نشتی روغن گیربکس
- بازدید نشتی سیستم فرمان و اتصالات آن
- بازدید فیلتر هوا

### سرویس‌های دوره‌ای

لیست مواردی که باید در هر سرویس دوره‌ای مورد بررسی قرار گیرد، تهیه شده است و برای انجام آن‌ها لطفاً به نمایندگی‌های مجاز مدیران خودرو مراجعه کنید تا بر اساس پیمایش خودرو (کیلومتر طی شده)، تعمیرات و بازدیدها انجام شود.

### لیست عملیات سرویس‌های دوره‌ای

مالک محترم، ارائه کامل خدمات گارانتی منوط به انجام منظم سرویس‌های دوره‌ای می‌باشد.

## سرویس‌های دوره‌ای و نگهداری از خودرو

*	*	*	*	*	*	*	*	سرویس ۶۰۰۰۰ کیلومتر
*	*	*	*	*	*	*	*	سرویس ۵۰۰۰۰ کیلومتر
*	*	*	*	*	*	*	*	سرویس ۴۰۰۰۰ کیلومتر
*	*	*	*	*	*	*	*	سرویس ۳۰۰۰۰ کیلومتر
*	*	*	*	*	*	*	*	سرویس ۲۰۰۰۰ کیلومتر
*	*	*	*	*	*	*	*	سرویس ۱۰۰۰۰ کیلومتر
*	*	*	*	*	*	*	*	سرویس اولیه
								عملیات های سرویس دوره‌ای
۱								بازدید عملکرد سیستم روشنایی
۲								بازدید عملکرد سیستم برف پاک کن و شیشه شور
۳								بازدید عملکرد سیستم تهویه مطبوع (برجاری و کولر)
۴								بازدید کمربندهای ایمنی
۵								تعویض فیلتر هوای موتور
۶								بازدید نشستی ها (کلید سیالات)
۷								بازدید عملکرد سیستم جنک کننده موتور
۸								تعویض روغن موتور و فیلتر روغن

## سرویس‌های دوره‌ای و نگهداری از خودرو

*	*	*	*	*	*	*	*	*	*	*	تعویض روغن گیربکس	۹
*	*	*	*	*	*	*	*	*	*	*	تعویض فیلتر بنزین	۱۰
*	*	*	*	*	*	*	*	*	*	*	تعویض فیلتر هوای کابین	۱۱
*	*	*	*	*	*	*	*	*	*	*	بازدید سیستم سوخت رسانی	۱۲
*	*	*	*	*	*	*	*	*	*	*	بازدید عملکرد شمع‌های موتور	۱۳
*	*	*	*	*	*	*	*	*	*	*	بازدید تسمه‌ها	۱۴
*	*	*	*	*	*	*	*	*	*	*	بازدید کلیه سیستم‌های الکتریکی خودرو با استفاده از دستگاه عیب‌یاب	۱۵
*	*	*	*	*	*	*	*	*	*	*	بازدید سیستم اگزوز	۱۶
*	*	*	*	*	*	*	*	*	*	*	بازدید عملکرد سیستم ترمز	۱۷
*	*	*	*	*	*	*	*	*	*	*	بازدید عملکرد سیستم ترمز دستی	۱۸
*	*	*	*	*	*	*	*	*	*	*	بازدید گردگیرهای پوس	۱۹
*	*	*	*	*	*	*	*	*	*	*	بازدید گردگیرهای میل فرمان و مکانیزم چهارشاخه فرمان	۲۰

## سرویس‌های دوره‌ای و نگهداری از خودرو

*	*	*	*	*	*	*	*	سرویس ۶۰۰۰۰ کیلومتر
	*	*	*	*	*	*	*	سرویس ۵۰۰۰۰ کیلومتر
	*	*	*	*	*	*	*	سرویس ۴۰۰۰۰ کیلومتر
*	*	*	*	*	*	*	*	سرویس ۳۰۰۰۰ کیلومتر
	*	*	*	*	*	*	*	سرویس ۲۰۰۰۰ کیلومتر
	*	*	*	*	*	*	*	سرویس ۱۰۰۰۰ کیلومتر
	*	*	*	*	*	*	*	سرویس اولیه
	عملیات های سرویس دوره ای							
	بازدید عمالکر سیستم فرمان هیدرولیک							
۲۱	بازدید زوایای چرخ							
۲۲	بازدید تایرها							
۲۳	بازدید چهارچرخ و لنت های ترمز							
۲۴	بازدید بوش های لاستیکی بازویی های تعادل و اکسل ها							
۲۵	روغن کاری لولای درب ها							
۲۶	آچارکشی جلوگیری و زیربندی خودرو							
۲۷	بازدید لایه حفاظتی زیر خودرو و عایق ها							
۲۸								

*	*	*	*	*	*	*	*	تست جاده	۲۹
*	*	*	*	*	*	*	*	بازدید عملکرد سیستم تعلق و فتربنندی	۳۰
*	*	*	*	*	*	*	*	بازدید عملکرد سیستم شارژ باتری	۳۱

- در خودروهای مجهز به گیربکس CVT، روغن هیدرولیک گیربکس باید هر دو سال یکبار یا هر ۳۰۰۰۰ کیلومتر (هر کدام زودتر فرا برسد) تعویض شود.
- روغن هیدرولیک فرمان باید هر دو سال یکبار یا هر ۴۰۰۰۰ کیلومتر (هر کدام زودتر فرا برسد) تعویض شود.
- روغن ترمز باید هر دو سال یکبار یا هر ۵۰۰۰۰ کیلومتر (هر کدام زودتر فرا برسد) تعویض شود.
- شمع موتور باید هر ۲۰۰۰۰ کیلومتر تعویض شود.
- مایع خنک کننده موتور باید هر دو سال یکبار یا هر ۴۰۰۰۰ کیلومتر (هر کدام زودتر فرا برسد) تعویض شود.
- کیت تسسمه تسمه موتور باید هر ۳۶ ماه یا ۶۰۰۰۰ کیلومتر کارکرد (هر کدام زودتر فرا برسد) تعویض شود.

# سرویس‌های دوره‌ای و نگهداری از خودرو



مدیران خودرو



مهر و امضا نمایندگی

نام مالک: \_\_\_\_\_

آدرس: \_\_\_\_\_

شماره تلفن: \_\_\_\_\_

شغل: \_\_\_\_\_

آدرس ایمیل: \_\_\_\_\_

تاریخ تحویل: \_\_\_\_\_

شماره پلاک: \_\_\_\_\_

شماره شاسی خودرو (VIN): \_\_\_\_\_

شماره موتور: \_\_\_\_\_

شماره گیربکس: \_\_\_\_\_

تجهیزات آپشن: \_\_\_\_\_

کارت سرویس اولیه حداکثر ۵۰۰۰ کیلومتر  
(حداکثر ۶ ماه پس از خرید خودرو)

تاریخ: \_\_\_\_\_

کیلومتر: \_\_\_\_\_

شماره پلاک: \_\_\_\_\_

مهر و امضا نمایندگی: \_\_\_\_\_

امضا مالک: \_\_\_\_\_

نکته: سرویس اولیه در کیلومتر ۵۰۰۰ یا ۶ ماه پس از خرید خودرو می‌باشد، هر کدام که زودتر فرا رسید.





## تاییدهای سرویس‌های دوره‌ای:

### گواهی انجام سرویس ادواری ۱۰۰۰۰ کیلومتر

تاریخ انجام سرویس ..... کیلومتر کارکرد .....

کد نمایندگی ..... مهر نمایندگی .....

### گواهی انجام سرویس ادواری ۲۰۰۰۰ کیلومتر

تاریخ انجام سرویس ..... کیلومتر کارکرد .....

کد نمایندگی ..... مهر نمایندگی .....

### گواهی انجام سرویس ادواری ۳۰۰۰۰ کیلومتر

تاریخ انجام سرویس ..... کیلومتر کارکرد .....

کد نمایندگی ..... مهر نمایندگی .....

### گواهی انجام سرویس ادواری ۴۰۰۰۰ کیلومتر

تاریخ انجام سرویس ..... کیلومتر کارکرد .....

کد نمایندگی ..... مهر نمایندگی .....

مالک محترم، ارایه کامل خدمات گارانتی منوط به انجام منظم سرویس‌های دوره‌ای می‌باشد.

## گواهی انجام سرویس ادواری ۵۰۰۰۰ کیلومتر

تاریخ انجام سرویس ..... کیلومتر کارکرد .....  
کد نمایندگی ..... مهر نمایندگی .....

## گواهی انجام سرویس ادواری ۶۰۰۰۰ کیلومتر

تاریخ انجام سرویس ..... کیلومتر کارکرد .....  
کد نمایندگی ..... مهر نمایندگی .....

## گواهی انجام سرویس ادواری ۷۰۰۰۰ کیلومتر

تاریخ انجام سرویس ..... کیلومتر کارکرد .....  
کد نمایندگی ..... مهر نمایندگی .....

## گواهی انجام سرویس ادواری ۸۰۰۰۰ کیلومتر

تاریخ انجام سرویس ..... کیلومتر کارکرد .....  
کد نمایندگی ..... مهر نمایندگی .....

مالک محترم، ارایه کامل خدمات گارانتی منوط به انجام منظم سرویس‌های دوره‌ای می‌باشد.

## گواهی انجام سرویس ادواری ۹۰۰۰۰ کیلومتر

تاریخ انجام سرویس ..... کیلومتر کارکرد .....  
کد نمایندگی ..... مهر نمایندگی .....

## گواهی انجام سرویس ادواری ۱۰۰۰۰۰ کیلومتر

تاریخ انجام سرویس ..... کیلومتر کارکرد .....  
کد نمایندگی ..... مهر نمایندگی .....

## گواهی انجام سرویس ادواری ۱۱۰۰۰۰ کیلومتر

تاریخ انجام سرویس ..... کیلومتر کارکرد .....  
کد نمایندگی ..... مهر نمایندگی .....

## گواهی انجام سرویس ادواری ۱۲۰۰۰۰ کیلومتر

تاریخ انجام سرویس ..... کیلومتر کارکرد .....  
کد نمایندگی ..... مهر نمایندگی .....

مالک محترم، ارایه کامل خدمات گارانتی منوط به انجام منظم سرویس‌های دوره‌ای می‌باشد.

## گواهی انجام سرویس ادواری ۱۳۰۰۰۰ کیلومتر

تاریخ انجام سرویس ..... کیلومتر کارکرد .....  
کد نمایندگی ..... مهر نمایندگی .....

## گواهی انجام سرویس ادواری ۱۴۰۰۰۰ کیلومتر

تاریخ انجام سرویس ..... کیلومتر کارکرد .....  
کد نمایندگی ..... مهر نمایندگی .....

## گواهی انجام سرویس ادواری ۱۵۰۰۰۰ کیلومتر

تاریخ انجام سرویس ..... کیلومتر کارکرد .....  
کد نمایندگی ..... مهر نمایندگی .....

مالک محترم، ارایه کامل خدمات گارانتی منوط به انجام منظم سرویس‌های دوره‌ای می‌باشد.

## سیستم ایربگ

تمامی ایربگ‌ها و اجزا آن‌ها باید در مدت ۱۰ سال پس از تولید خودرو تعویض شوند. بهتر است این اقدامات را در نمایندگی‌های مدیران خودرو انجام دهید.

برای این‌که از عملکرد سیستم ایربگ در طول این مدت مطمئن شوید، در زمان مشخص از پیش تعیین شده، در یکی از نمایندگی‌های مدیران خودرو، آن را تعویض کنید. اگر چنان‌چه ایربگ‌های خودروی شما قبل از زمان از پیش تعیین شده (مثلاً بر اثر وقوع تصادف) تعویض شده‌اند، تاریخ زمان تعویض را جهت مراجعات بعدی یادداشت کنید و فرم روبه‌رو را با تایید نمایندگی پر نمایید:

### ثبت سوابق تعویض اجزا سیستم ایربگ

<input type="checkbox"/> ایربگ راننده	<input type="checkbox"/> ایربگ سرنشین جلو
<input type="checkbox"/> کنترل یونیت ایربگ	<input type="checkbox"/> دسته سیم ایربگ
<input type="checkbox"/> پیش‌کشنده‌های کمر بند ایمنی	<input type="checkbox"/> سایر ایربگ‌ها (در صورت تجهیز)
..... ۱.	..... ۲.
..... ۳.	..... ۴.
..... ۵.	..... ۶.
تاریخ: .....	مهر و امضا نمایندگی:

### ثبت سوابق تعویض اجزا سیستم ایربگ

<input type="checkbox"/> ایربگ راننده	<input type="checkbox"/> ایربگ سرنشین جلو
<input type="checkbox"/> کنترل یونیت ایربگ	<input type="checkbox"/> دسته سیم ایربگ
<input type="checkbox"/> پیش‌کشنده‌های کمر بند ایمنی	<input type="checkbox"/> سایر ایربگ‌ها (در صورت تجهیز)
..... ۱.	..... ۲.
..... ۳.	..... ۴.
..... ۵.	..... ۶.
تاریخ: .....	مهر و امضا نمایندگی:

## سرویس‌های دوره‌ای و نگهداری از خودرو

### ثبت سوابق تعویض اجزا سیستم ایربرگ

<input type="checkbox"/> ایربرگ راننده	<input type="checkbox"/> ایربرگ سرنشین جلو
<input type="checkbox"/> کنترل یونیت ایربرگ	<input type="checkbox"/> دسته سیم ایربرگ
<input type="checkbox"/> پیش‌کشنده‌های کمر بند ایمنی	<input type="checkbox"/> سایر ایربرگ‌ها (در صورت تجهیز)
..... ۱.	..... ۲.
..... ۳.	..... ۴.
..... ۵.	..... ۶.
تاریخ: .....	مهر و امضا نمایندگی:

### ثبت سوابق تعویض اجزا سیستم ایربرگ

<input type="checkbox"/> ایربرگ راننده	<input type="checkbox"/> ایربرگ سرنشین جلو
<input type="checkbox"/> کنترل یونیت ایربرگ	<input type="checkbox"/> دسته سیم ایربرگ
<input type="checkbox"/> پیش‌کشنده‌های کمر بند ایمنی	<input type="checkbox"/> سایر ایربرگ‌ها (در صورت تجهیز)
..... ۱.	..... ۲.
..... ۳.	..... ۴.
..... ۵.	..... ۶.
تاریخ: .....	مهر و امضا نمایندگی:

### ثبت سوابق تعویض اجزا سیستم ایربرگ

<input type="checkbox"/> ایربرگ راننده	<input type="checkbox"/> ایربرگ سرنشین جلو
<input type="checkbox"/> کنترل یونیت ایربرگ	<input type="checkbox"/> دسته سیم ایربرگ
<input type="checkbox"/> پیش‌کشنده‌های کمر بند ایمنی	<input type="checkbox"/> سایر ایربرگ‌ها (در صورت تجهیز)
..... ۱.	..... ۲.
..... ۳.	..... ۴.
..... ۵.	..... ۶.
تاریخ: .....	مهر و امضا نمایندگی:

## ۲-۸ سرویس‌های به عهده مالک خودرو

اگر برخی اقدامات تعمیراتی خودرو را خودتان قصد دارید انجام دهید، طبق مراحل که گفته خواهد شد، اقدام نمایید:

در این بخش مواردی ذکر خواهند شد که بازدیدها و تعمیرات آن آسان می‌باشد و مشتری توانایی انجام آن را دارد.

موارد خاص که نیاز به مهارت فنی و ابزار مخصوص دارد، به عهده تکنسین‌های آموزش دیده می‌باشد. احتیاط‌های لازم را قبل از انجام تعمیرات انجام دهید تا از هر گونه آسیب جلوگیری شود. بنابراین مواردی که در زیر ذکر شده است را رعایت نمایید:

### ⚠ هشدار

- زمانی که موتور کار می‌کند، مراقب دست و لباس و ابزارتان باشید تا به فن‌ها، پولی و تسمه گیر نکند.
- قطعات محفظه موتوری که کار می‌کند (از قبیل رادیاتور، مانیفولد اگزوز و محفظه شمع‌ها) بسیار داغ می‌باشند. بنابراین احتیاط لازم را انجام دهید تا دچار سوختگی نشوید.
- از باز کردن درب رادیاتور خودرویی که روشن است، خودداری کنید تا دچار سوختگی نشوید.
- از استعمال دخانیات در نزدیکی لوله‌های سوخت و هم‌چنین باتری خودداری کنید.
- اگر باتری را باز و بست می‌کنید، احتیاط را رعایت نمایید. زیرا باتری حاوی اسید سولفوریک که بسیار سمی و خورنده است، می‌باشد.
- چنانچه زیر خودرو کار می‌کنید از عینک محافظ استفاده نمایید تا از افتادن ذرات ریز و مایعات به چشم‌هایتان مراقبت کنید.

### توجه

- ضدیخ (مایع خنک‌کننده)، روغن ترمز، مایع شیشه‌شور و روغن هیدرولیک فرمان را به مقدار استاندارد اضافه کنید. اگر مایعات بر روی بدنه خودرو بپاشد، فوراً محل را با آب شست‌وشو دهید تا رنگ بدنه دچار خسارت نشود.
- ریختن بیش از اندازه روغن موتور باعث خرابی موتور خواهد شد.
- با خودرویی که فیلتر هوای آن باز شده است رانندگی نکنید تا به موتور آسیبی وارد نشود.
- قبل از بستن درب موتور، محفظه موتور را بازدید کنید تا هیچ ابزار و وسایلی از قبیل آچار و دستمال و ... در آن جا نمانده باشد.



## محفظه موتور

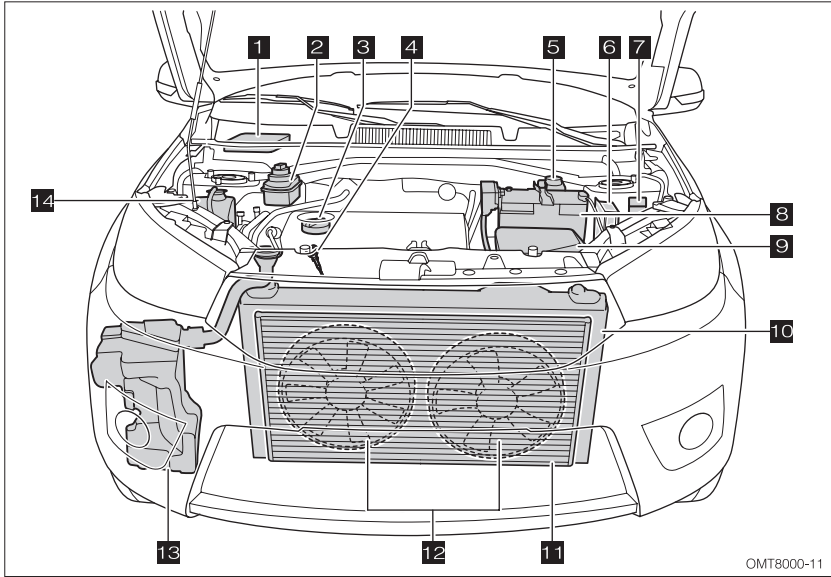

OMT8000-11

- |   |                          |    |                          |
|---|--------------------------|----|--------------------------|
| ۱ | جعبه فیوز محفظه موتور    | ۸  | باتری                    |
| ۲ | مخزن روغن هیدرولیک فرمان | ۹  | هواکش موتور ( فیلتر هوا) |
| ۳ | درب روغن موتور           | ۱۰ | رادیاتور                 |
| ۴ | گیج روغن موتور           | ۱۱ | کندانسور                 |
| ۵ | مخزن روغن ترمز           | ۱۲ | فن خنک کننده             |
| ۶ | واحد کنترل گیربکس CVT    | ۱۳ | مخزن شیشه شور            |
| ۷ | جعبه رله فن              | ۱۴ | مخزن انبساط              |

جعبه فیوز داخل محفظه موتور

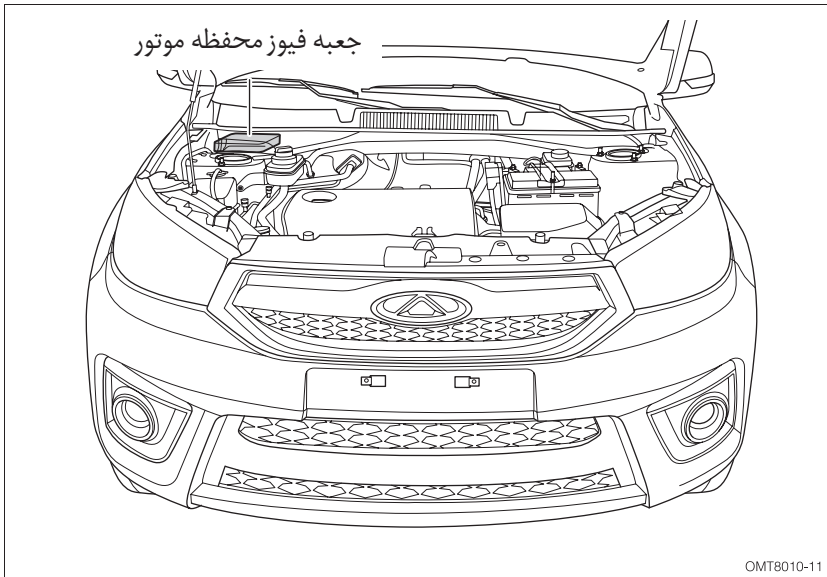

## چیدمان فیوزها و رله‌های جعبه فیوز محفظه موتور

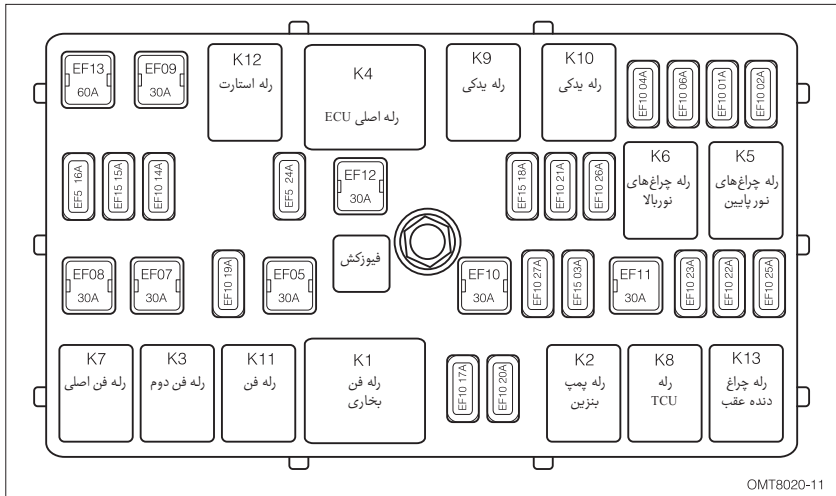

## معرفی فیوزهای جعبه فیوز محفظه موتور

شماره	عنوان	شماره	عنوان	شماره	عنوان
EF01	فیوز چراغ نور پایین چپ	EF10	فیوز (CVT)TCU	EF08	فیوز فن اصلی
EF02	فیوز چراغ نور پایین راست	EF11	فیوز یدکی	EF07	فیوز فن دوم
EF03	فیوز پمپ بنزین	EF12	فیوز رله اصلی ECU	EF05	فیوز فن
EF04	فیوز چراغ نور بالا چپ	EF13	فیوز BCM	EF04	فیوز چراغ دنده عقب
EF05	فیوز فن بخاری	EF14	فیوز چراغ دنده عقب	EF03	فیوز رله ECU
EF06	فیوز چراغ نور بالا راست	EF15	فیوز (CVT)TCU / چراغ دنده عقب (MT)	EF02	فیوز سنسور اکسیژن
EF07	فیوز فن دوم	EF16	فیوز دینام	EF01	فیوز کوئل
EF08	فیوز فن اصلی	EF17	فیوز چراغ کوچک راست / چراغ پلاک	EF09	فیوز ECU
EF09	فیوز فن استارت	EF18	فیوز یدکی		

جعبه رله فن

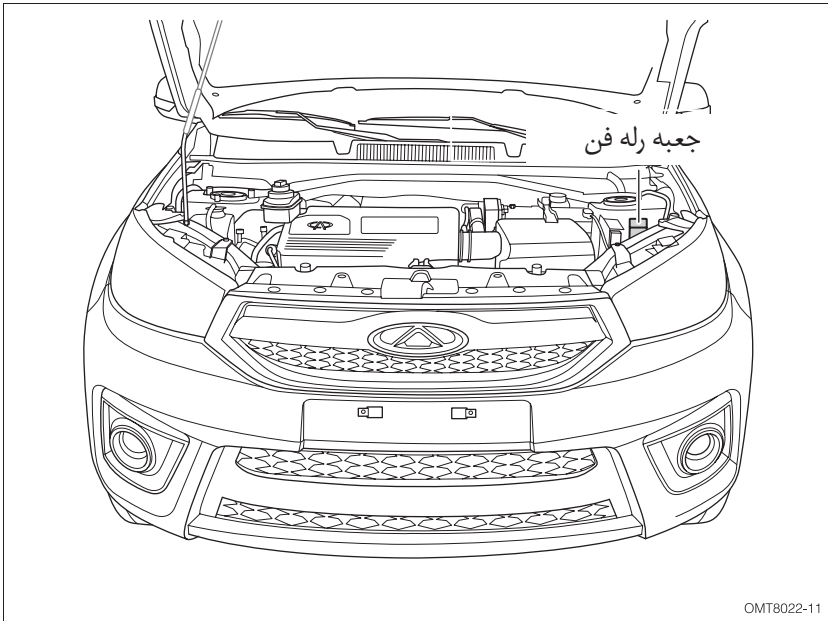

## ■ چیدمان فیوزها و رله‌ها در جعبه رله فن

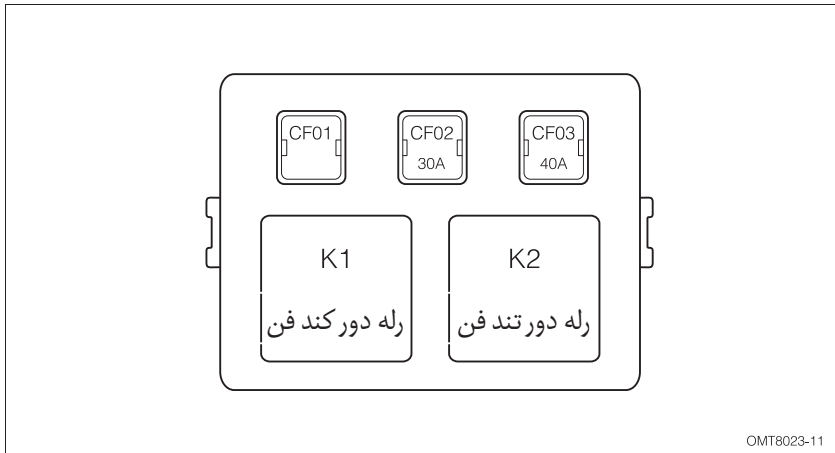

## ■ معرفی فیوزهای جعبه رله فن

شماره	عنوان	شماره	عنوان	شماره	عنوان
CF01	فیوز یدکی	CF02	فیوز دور کند فن	CF03	فیوز دور تند فن

## جعبه فیوز داشبورد

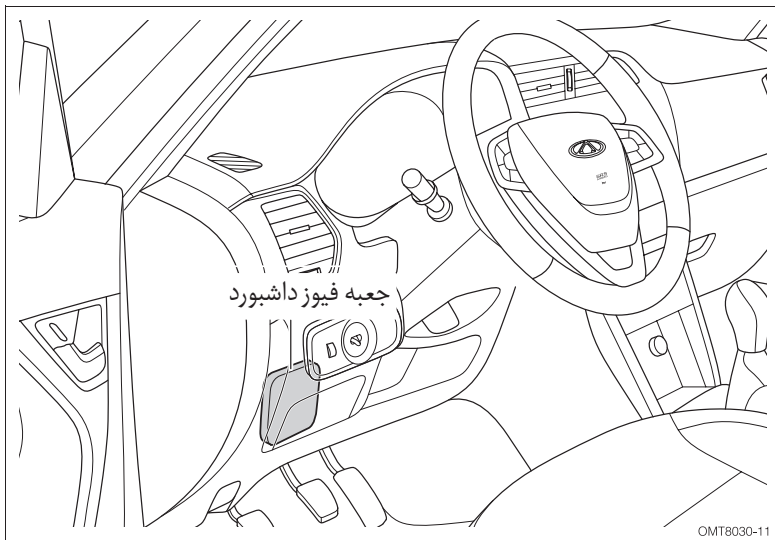

## چیدمان فیوزها و رله‌های جعبه فیوز داشبورد

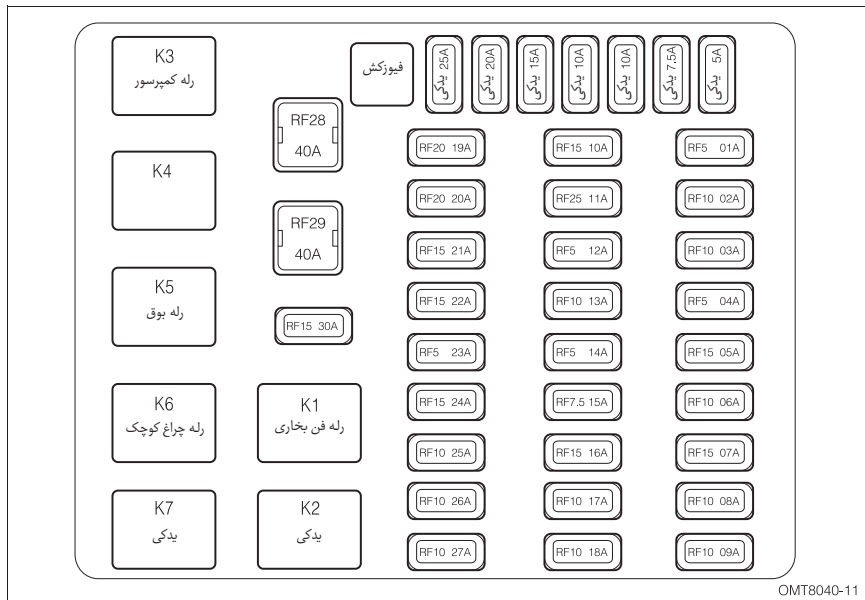

راهنمای استفاده از خودروی سواری - MVM X33 S - فصل هشتم

## معرفی فیوزهای جعبه داشبورد

شماره	عنوان	شماره	عنوان	شماره	عنوان
RF01	فیوز کلید تنظیم نور زمینه	RF11	فیوز برف پاک‌کن و شیشه شور جلو	RF21	فیوز کی سوئیچ
RF02	سنسور سرعت خودرو (گیربکس دستی) / سوئیچ پدال ترمز	RF12	فیوز کمپرسور کولر / پمپ بنزین / چراغ‌های نور پایین / چراغ‌های نور بالا	RF22	فیوز یدکی
RF03	فیوز ABS	RF13	فیوز ایربگ	RF23	فیوز کلید سانروف
RF04	فیوز پنل کنترل کولر	RF14	سیستم صوتی	RF24	فیوز رله بوق
RF05	فیوز فندک	RF15	فیوز کلید تنظیم آینه	RF25	فیوز پنل کنترل کولر
RF06	فیوز پنل کیلومتر شمار	RF16	فیوز گرم کن صندلی	RF26	فیوز ایموبلایزر
RF07	فیوز سیستم صوتی	RF17	فیوز ECU/TCU/ایموبلایزر	RF27	فیوز گرم کن آینه
RF08	فیوز کانکتور عیب‌یابی	RF18	فیوز BCM	RF28	فیوز مغزی سوئیچ
RF09	فیوز پنل کیلومتر شمار	RF19	فیوز رله کمپرسور	RF29	فیوز مغزی سوئیچ
RF10	فیوز برف پاک‌کن و شیشه شور عقب	RF20	فیوز سانروف	RF30	فیوز سوکت برق ۱۲۷

## بازدید سطح روغن موتور

برای بازدید سطح روغن موتور، در حالی که موتور خاموش است و دمای موتور در حالت استاندارد قرار دارد، به ترتیب زیر اقدام کنید.

۱. خودرو را در سطح صاف و هموار متوقف کنید و تا ۵ دقیقه پس از خاموش کردن موتور صبر کنید.

۲. درب موتور را باز کنید و گیج روغن را بیرون کشیده و با دستمال تمیز آن را پاک کنید.

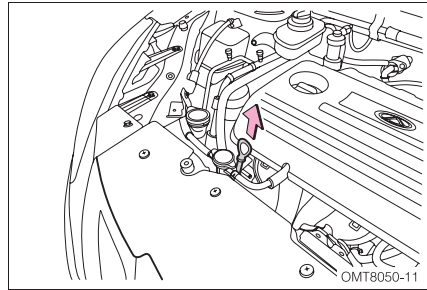

### توجه

• زیر گیج روغن یک پارچه بگیرید تا از چکیدن روغن به روی قطعات موتور و بدنه جلوگیری شود.

۳. گیج را در جای خود قرار داده و تا انتها فشار دهید.

۴. مجدداً گیج را بیرون بکشید و سطح روغن ترمز را از روی آن کنترل کنید.

اگر سطح روغن بالاتر از علامت "MAX" است، مقدار اضافی روغن را تخلیه کنید.  
اگر سطح روغن بین علامت "MAX" و "MIN" قرار دارد، مقدار روغن صحیح است.  
اگر سطح روغن پایین‌تر از علامت "MIN" است، به مقدار لازم روغن موتور اضافه کنید.

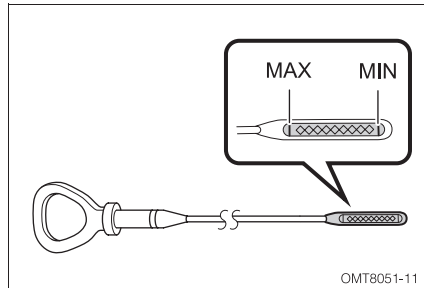

### هشدار

• مراقب باشید تا مانیفولد دود که داغ شده است را لمس نکنید.



## توجه

- اجازه ندهید تا قطرات روغن روی اجزا خودرو بریزد.
- بلافاصله پس از گرم شدن موتور، سطح روغن موتور را کنترل نکنید. موتور را خاموش کنید و منتظر بمانید تا روغن موتور در کارتل جمع شود.

## ■ اضافه کردن روغن موتور

۱. درب روغن موتور را در خلاف جهت عقربه‌های ساعت بپیچانید تا باز شود.

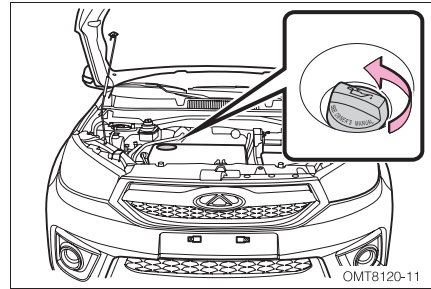

۲. روغن موتور را به مقدار صحیح و با استفاده از یک قیف به داخل موتور بریزید و سپس سطح روغن را توسط گیج کنترل نمایید.
۳. اگر سطح روغن موتور درست است، درب روغن را ببندید و درپوش روی کاور موتور را نصب کنید.

## توجه

- روغن موتور را بیش از حد مجاز نریزید، زیرا باعث خرابی موتور می‌شود.
- فقط از روغن موتور توصیه شده توسط شرکت مدیران خودرو استفاده کنید. برای اطلاع از ظرفیت روغن موتور به بخش «سیستم روغن کاری» در فصل ۹ مراجعه کنید.
- هر بار که اقدام به تعویض روغن موتور می‌کنید، باید فیلتر روغن را نیز تعویض کنید.

## حفاظت از محیط زیست

جهت جلوگیری از آلودگی محیط‌زیست، روغن موتور و فیلتر روغن مصرفی را مانند زباله‌های خانگی دفع نکنید و یا در فاضلاب و یا روی زمین تخلیه نکنید. برای دفع آن‌ها از موسسات مجاز کمک بگیرید.

### ■ بازدید سطح روغن گیربکس CVT

بازدید سطح روغن گیربکس CVT، اضافه کردن روغن و یا تعویض آن باید توسط افراد متخصص صورت گیرد. لطفاً برای انجام موارد فوق به یکی از نمایندگی‌های مجاز مدیران خودرو مراجعه نمایید.

### ■ بازدید سطح روغن ترمز

سطح روغن ترمز باید بین علائم "MAX" و "MIN" مخزن باشد. اگر سطح مایع مماس با شاخص "MIN" یا پایین‌تر از آن بود، به مقدار لازم اضافه کنید.

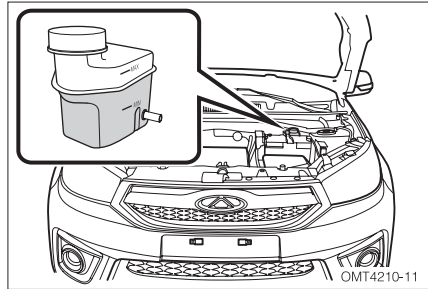

سطح روغن ترمز باید به طور منظم بازدید شود. اگر چراغ هشدار سیستم ترمز روشن باشد، فوراً سطح روغن داخل مخزن را بازدید و بررسی کنید. اگر شاهد روغن‌ریزی و نشتی روغن در سیستم ترمز شدید، هر چه سریع‌تر جهت بازدید و تعمیر به یکی از نمایندگی‌های مجاز مدیران خودرو مراجعه کنید. تنها از روغن ترمز توصیه شده توسط شرکت مدیران خودرو استفاده کنید. برای اطلاع از نوع روغن ترمز به بخش «سیستم ترمز» در فصل ۹ مراجعه کنید.

⚠ هشدار

- از تماس روغن ترمز با پوست و چشم جلوگیری کنید و در صورت تماس، فوراً محل‌های تماس را با مقدار زیادی از آب شست‌وشو دهید.

## توجه

- در صورت پاشیده شدن روغن ترمز بر روی بدنه خودرو، جهت جلوگیری از آسیب دیدن رنگ بدنه، محل را با ابر خیس و یا آب شست‌وشو دهید.
- از آنجایی که روغن ترمز قدرت جذب رطوبت بالایی دارد، درب مخزن روغن ترمز را به مدت طولانی باز نگذارید.

## ■ بازدید سطح مایع خنک‌کننده

وقتی که موتور سرد است سطح مایع خنک‌کننده باید مابین علائم "MAX" و "MIN" مخزن باشد. اگر سطح مایع مماس با شاخص "MIN" یا پایین‌تر از آن بود، به مقدار لازم اضافه کنید.

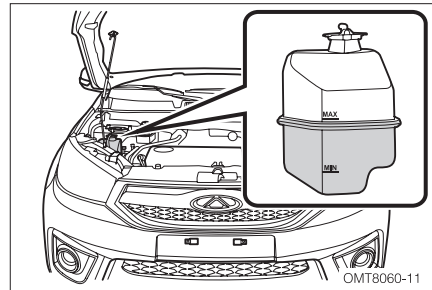

## ■ اضافه کردن مایع خنک‌کننده

۱. درب منبع انبساط رادیاتور را باز کنید و مایع خنک‌کننده را تا رسیدن سطح آن به علامت "MAX" اضافه کنید.
۲. موتور را روشن کنید و اجازه دهید که دمای مایع خنک‌کننده به دمای کاری و نرمال برسد. سطح مایع خنک‌کننده را کنترل کنید و در صورت افت سطح به زیر علامت "MIN"، مایع خنک‌کننده را تا زمانی که سطح آن دیگر افت پیدا نکند، اضافه کنید.

## توجه

- اگر سطح مایع خنک‌کننده به طور سریع افت پیدا می‌کند، نشتی رادیاتور، لوله‌ها و واترپمپ را بررسی کنید.

۳. موتور را خاموش کرده و بررسی کنید که آیا پس از خنک شدن موتور، سطح مایع خنک‌کننده صحیح می‌باشد. اگر نیست، مراحل بالا را مجدداً تکرار کنید.

۴. درب منبع انبساط را ببندید.

تنها از مایع خنک‌کننده توصیه شده توسط شرکت مدیران خودرو استفاده کنید. برای اطلاع از نوع و ظرفیت مایع خنک‌کننده، به بخش «سیستم خنک‌کننده» در فصل ۹ مراجعه کنید.

### ⚠ هشدار

- اگر مجبور به اضافه کردن مایع خنک‌کننده در زمان گرم بودن موتور هستید، ابتدا درب مخزن انبساط را نیمه باز کنید تا فشار داخلی آن آزاد شود. چند لحظه صبر کنید و سپس درب مخزن انبساط را به طور کامل باز کنید. در صورت عدم رعایت این نکته، مایع موجود در مخزن انبساط به شدت بیرون پاشیده خواهد شد که می‌تواند باعث سوختگی شدید شود.

### 👁 توجه

- از مایع خنک‌کننده باکیفیت پایین استفاده نکنید.
- از مخلوط نمودن چند نوع مایع خنک‌کننده خودداری کنید.
- از ریخته شدن مایع خنک‌کننده به روی اجزا موتور جلوگیری کنید.

## بازدید سطح روغن هیدرولیک فرمان

سطح روغن هیدرولیک فرمان در مخزن باید مابین  
علائم "MAX" و "MIN" باشد.  
در صورتی که سطح روغن پایین است، به مقدار  
لازم به آن اضافه کنید.

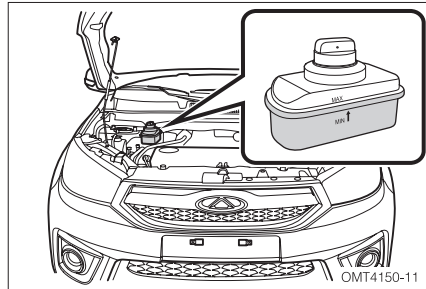

اگر شاهد صدای غیرعادی، کارکرد نامناسب و نشتی روغن بودید، سطح روغن هیدرولیک فرمان را بازدید کنید. اگر علت را پیدا نکردید، با یکی از نمایندگی‌های مجاز مدیران خودرو تماس بگیرید.  
تنها از روغن هیدرولیک توصیه شده توسط شرکت مدیران خودرو استفاده کنید.  
برای اطلاع از نوع و ظرفیت روغن هیدرولیک فرمان به بخش «سیستم فرمان» در فصل ۹ مراجعه کنید.

## بازدید رادیاتور و کندانسور

گرفتنی و انسداد رادیاتور آب و کندانسور توسط اجسام خارجی نظیر شاخ و برگ، گرد و خاک، حشرات و... را بررسی کنید و در صورت نیاز، اقدام به تمیز کردن آن‌ها نمایید. همچنین وضعیت اتصال لوله‌ها را بازدید کنید.

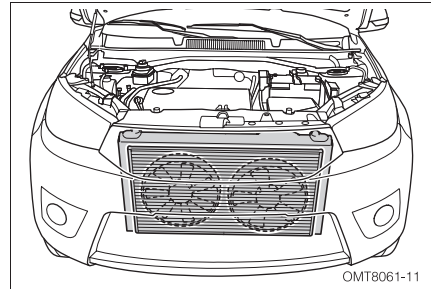

## بازدید کشش تسمه

۱. دکمه استارت (یا سوئیچ موتور) را خاموش کنید و تا سرد شدن موتور منتظر بمانید.
۲. سفتی و شلی تسمه را ابتدا با فشار انگشت دست تست کنید و زاویه جمع شدن تسمه را کنترل کنید. با اعمال نیروی ۱۰۰ نیوتن مقدار جابجایی تسمه باید ۱ میلی متر باشد.
۳. اگر مقدار جمع شدن تسمه بیش تر از مجاز باشد، به یکی از نمایندگی‌های مجاز مدیران خودرو مراجعه کنید.

### توجه

- تسمه پس از مدتی رانندگی، مقداری افزایش طول خواهد داشت، لذا هر چند مدت یک بار، کشش تسمه را تنظیم کنید.

## بازدید باد چرخ‌ها

فشار باد تایرها و زاپاس را حداقل یک بار در ماه باید کنترل کنید.

برای کسب اطلاع در مورد میزان فشار باد تایرها به برجسب مربوطه که بر روی ستون درب راننده الصاق شده است، مراجعه کنید. (محل نصب برجسب بستگی به مدل خودرو دارد).

冷态时轮胎充气压力 Cold tire inflation pressure			
bar/psi 36/2.5		29/2.0	
65/215R98 16H 60/235R100 16H 60/215R96 17H		29/2.0	29/2.0
		29/2.0	29/2.0

OMT8070-11

نامناسب بودن فشار باد تایر باعث افزایش مصرف سوخت، کاهش عمر مفید تایر و کاهش ایمنی رانندگی می‌شود، لذا فشار باد تایرها باید همیشه در حد استاندارد باشد.

### ⚠ هشدار

در کلیه زمان‌ها باید فشار باد تایرها صحیح باشد، در غیر این صورت می‌تواند شرایط زیر پیش بیاید که ممکن است منجر به تصادف، جراحات و حتی مرگ شود:

- ساییدگی زیاد تایر
- ساییدگی غیریکنواخت
- امکان ترکیدن تایر ناشی از گرم شدن بیش از حد
- شل شدن مهره‌های چرخ
- تابیدگی رینگ و جدا شدن تایر از رینگ
- تاثیرگذاری زیاد شرایط جاده بر روی تایر

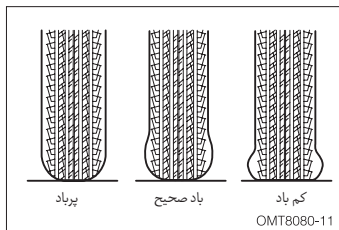

## توجه

- ظاهر تایر می‌تواند شما را به اشتباه اندازد، بنابراین همیشه از فشارسنج برای اندازه‌گیری فشار باد تایر استفاده کنید. فشار باد تایر فقط باید در زمان سرد بودن تایر اندازه‌گیری شود.
- بالا بودن فشار باد تایر پس از رانندگی، طبیعی است.
- از نصب صحیح درپوش والو باد تایر اطمینان حاصل کنید. در غیر این صورت، مواد خارجی وارد آن شده و مسدود خواهد شد. اگر درپوش گم شده است، یک درپوش نو جایگزین کنید.
- اگر تائیری به طور مکرر نیاز به باد شدن پیدا کند، برای بررسی بیش‌تر به نمایندگی مجاز مدیران خودرو مراجعه کنید.

## بازدید تایرها

ساییدگی تایرها را با بازدید شاخص ساییدگی تایر مورد بررسی قرار دهید.

زمانی که میزان ساییدگی تایرها زیاد می‌شود، نوارهای شاخص ساییدگی نمایان می‌شوند و این یعنی کاهش جدی کارایی و امنیت تایرها. در صورت نیاز اقدام به تعویض تایر کنید.

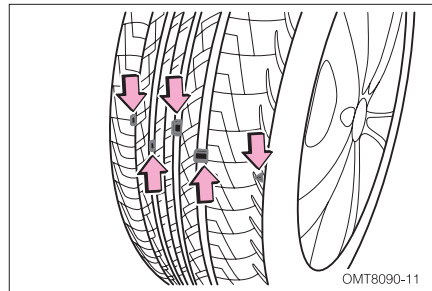

اگر تائیری صاف شده باشد یا بر اثر بریدگی یا سایر آسیب‌دیدگی‌ها قابل تعمیر نباشد، باید تعویض شود.

لاستیک مستعمل را در محیط رها نکنید، آن‌ها را مطابق با قوانین حفاظت از محیط زیست و توسط موسسات مجاز بازیافت و جمع‌آوری کنید.

## جابه‌جایی چرخ‌ها

به منظور ساییدگی متوازن و متعادل تایرها و افزایش عمر مفید آن‌ها، شرکت مدیران خودرو توصیه می‌کند که تقریباً در هر 10000 Km، تایرها را جابه‌جا کنید. با این حال بازه زمانی جابه‌جایی تایرها می‌تواند بسته به عادت‌های رانندگی شما و شرایط جاده‌ای تغییر کند.

الگوی جابه‌جایی برای خودروهایی که تایر زاپاس دارای مشخصات یکسان با سایر تایرهای خودرو نمی‌باشد.

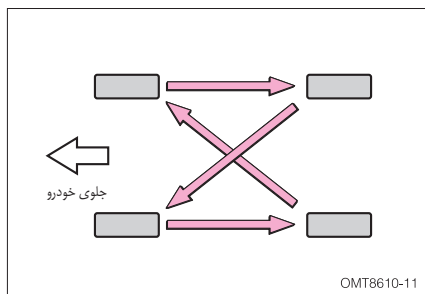

برای آشنایی با مراحل جابجایی تایرها به بخش تعویض چرخ در فصل ۶ مراجعه کنید.

### ⚠ هشدار

- برای جلوگیری از بروز حوادث، هشدارهای زیر را جدی بگیرید:
- بر روی یک خودرو از تایرهای با مارک، نوع و طرح آج مختلف استفاده نکنید.
  - از تایرهایی که در میزان ساییدگی اختلاف قابل توجهی با همدیگر دارند، به طور هم‌زمان در روی خودرو استفاده نکنید.
  - از تایرهای با سایز متفاوت با مقادیر استاندارد اعلام شده از سوی شرکت مدیران خودرو استفاده نکنید.
  - تایرهای با ساختار متفاوت (رادیال و ...) را بر روی یک خودرو نصب نکنید.
  - از تایرهای دست دوم که اطلاعی از نحوه استفاده قبلی آن ندارید، استفاده نکنید.



## بازدید باتری

- ۱ قطب منفی باتری
- ۲ قطب مثبت باتری
- ۳ بست باتری

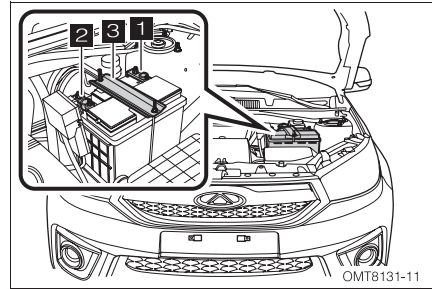

رسوب بستن قطب‌های باتری، شل بودن اتصال کابل‌های باتری، شکستگی سر باتری‌ها و شل بودن بست باتری را بررسی کنید.

باتری خودروی شما به جز بازدیدهای ذکر شده، نیازی به سرویس ندارد. باتری‌های متفرقه برای خودروی شما توصیه نمی‌شود.

در صورت نیاز به تعویض باتری، باتری نو باید عینا دارای مشخصات مشابه با باتری اصلی خودرو باشد. توصیه می‌شود جهت تعویض باتری به نمایندگی مجاز مدیران خودرو مراجعه کنید.

## بازدید فیوزها

در صورت عدم کارکرد وسایل برقی خودرو، فیوز آن‌ها را بازدید کنید و در صورت سوختن، فیوز را تعویض کنید.

با استفاده از تصویر مقابل می‌توانید فیوز سالم را از فیوز سوخته تشخیص دهید.

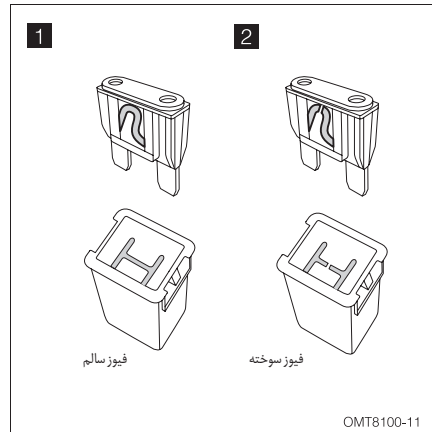

### ■ بازدید فیوزهای جعبه فیوز محفظه موتور

۱. کلید لوازم برقی و دکمه استارت (سوئیچ) را خاموش کنید.

۲. کابل منفی را جدا کنید.

۳. چهار عدد خار پیچی مشخص شده در تصویر را

باز کنید و قاب برف پاک کن (۱) را بردارید.

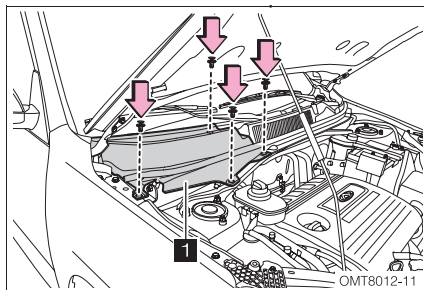

برای مشاهده نحوه چیدمان فیوزهای جعبه فیوز محفظه موتور به بخش «جعبه فیوز محفظه موتور» در

همین فصل مراجعه کنید.

### ■ بازدید فیوزهای جعبه فیوز داشبورد

۱. کلید لوازم برقی و سوئیچ موتور را خاموش کنید.

۲. کابل منفی را باز کنید.

۳. درپوش جعبه فیوز را از روی داشبورد جدا کنید.

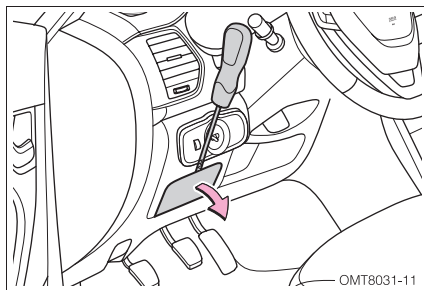

۴- فیوزها را یک به یک بر اساس راهنمای درج شده در پشت درپوش جعبه فیوز، مورد بررسی قرار دهید.

برای مشاهده نحوه چیدمان فیوزهای جعبه فیوز محفظه موتور به بخش «جعبه فیوز محفظه موتور» در

همین فصل مراجعه کنید.

### ■ تعویض فیوزها

نحوه تعویض فیوزها در بخش «تعویض فیوز» در فصل ۶ توضیح داده شده است.

## افزودن مایع شیشه‌شور

اگر آب پاش‌های شیشه‌شور اقدام به پاشش نکنند، احتمالاً مخزن شیشه‌شور خالی است. استفاده از شیشه‌شور را متوقف کرده و مایع شیشه‌شور را به مقدار کافی اضافه کنید.

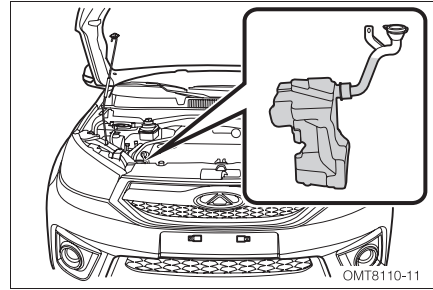

### توجه

در فصل سرما و زمانی که دمای هوا پایین‌تر از نقطه‌ی انجماد است، از آب خالص به عنوان شیشه‌شور استفاده نکنید، زیرا آب منجمد شده و به پمپ شیشه‌شور آسیب وارد می‌کند.

## بازدید تیغه برف پاک‌کن

نرمی لبه‌های تیغه برف پاک‌کن را توسط انگشتان دست بررسی کنید. زبر بودن تیغه‌ها باعث کاهش اثربخشی آن‌ها خواهد شد.

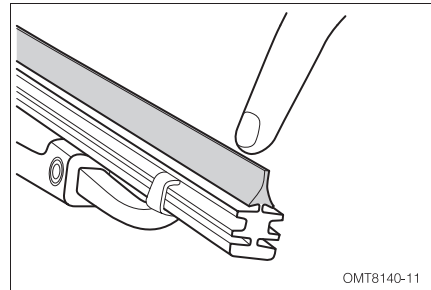

## توجه

- از به کار انداختن برف پاک‌کن‌ها روی شیشه خشک خودداری کنید. چرا که باعث ایجاد خراش بر روی شیشه و آسیب دیدن تیغه برف پاک‌کن خواهد شد.
- در فصل زمستان جهت جلوگیری از آسیب دیدن تیغه‌های برف پاک‌کن، قبل از به کار انداختن آن‌ها اطمینان حاصل کنید که تیغه‌ها روی شیشه نچسبیده باشند.
- از برف پاک‌کن برای پاک کردن یخ و قطرات یخ‌زده روی شیشه استفاده نکنید.

## تعویض تیغه برف پاک‌کن

### ■ تعویض تیغه برف پاک‌کن جلو

۱. بازویی برف پاک‌کن را از روی شیشه بلند کنید.

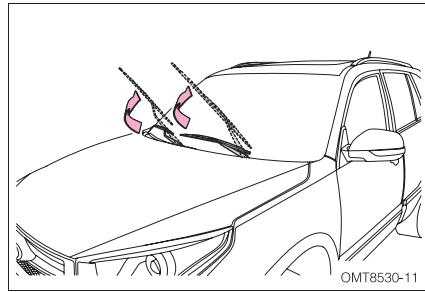

۲. تیغه برف پاک‌کن را بچرخانید تا به حالت عمود بر بازویی برف پاک‌کن قرار گیرد.

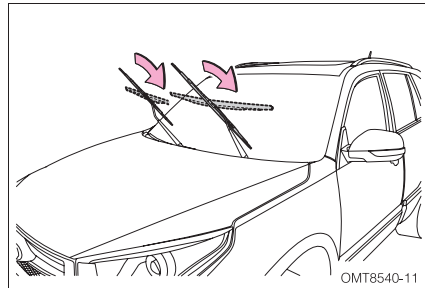

۳. تیغه را در جهت فلش شماره ۱ بکشید و خار ضامن تیغه را فشار دهید و همزمان تیغه را در جهت فلش شماره ۲ بیرون بکشید.

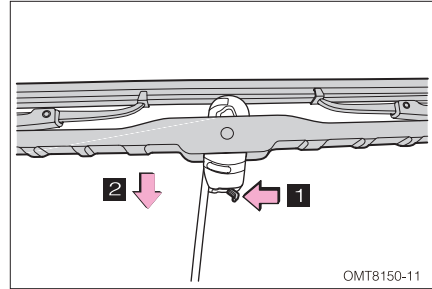

۴. تیغه برف پاک کن جدید را به ترتیب برعکس مراحل باز کردن، نصب کنید. از بسته شدن مناسب خار ضامن تیغه برف پاک کن مطمئن شوید.  
۵. کارکرد برف پاک کن را تست کنید.

### تعویض تیغه برف پاک‌کن عقب

۱. بازویی برف پاک‌کن عقب را از روی شیشه بلند کنید.

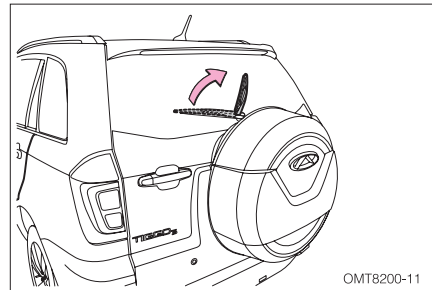

۲. تیغه را بچرخانید و به حالت عمود بر بازویی در آورید و گیره تیغه را باز کنید. حال می توانید تیغه را از روی بازویی جدا کنید.

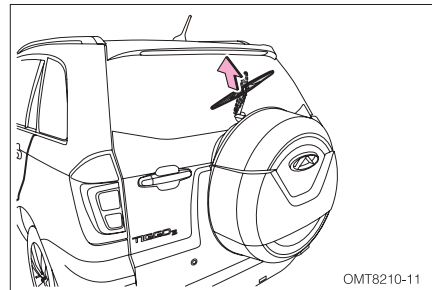

۳. تیغه برف پاک کن جدید را به ترتیب برعکس مراحل باز کردن، نصب کنید. از بسته شدن مناسب گیره تیغه برف پاک کن مطمئن شوید.  
۴. کارکرد برف پاک کن را تست کنید.

## بازدید و تعویض فیلتر هوای اتاق

فیلتر هوای تهویه مطبوع در پشت جعبه داشبورد نصب شده است. وظیفه این فیلتر، ممانعت از ورود گرد و غبار محیط از طریق کانال‌های ورودی هوای تهویه مطبوع می‌باشد. پس از استفاده طولانی مدت دچار گرفتگی و انسداد می‌شود. اگر کارایی سیستم تهویه مطبوع به طور قابل ملاحظه‌ای کاهش یابد، فیلتر هوای کابین را بازدید کنید و در صورت لزوم، آن را تعویض کنید.

۱. درب جعبه داشبورد را باز کنید. خار ضامن درب جعبه داشبورد را توسط پیچ‌گوشی تخت و یا ابزار مشابه باز کرده و درب را از داشبورد جدا کنید.

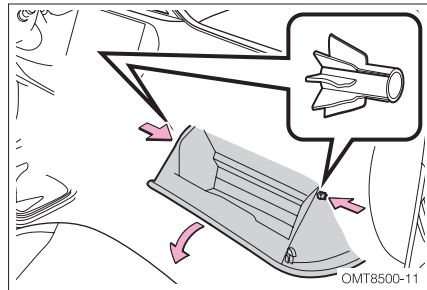

۲. درپوش فیلتر هوای کابین را باز کرده و فیلتر را بیرون بیاورید.

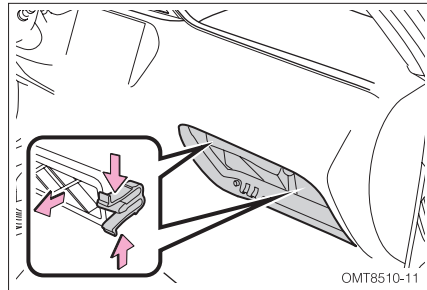

۳. وضعیت فیلتر هوای کابین را بررسی کنید و در صورت لزوم، آن را تمیز یا تعویض کنید.

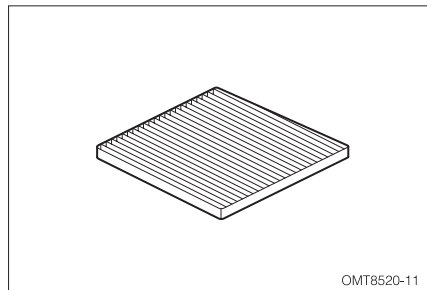

۴. فیلتر نو را در محل نصب وارد کرده و درپوش آن را به درستی نصب کنید. در پایان درب جعبه داشبورد را در جای خود نصب نمایید.

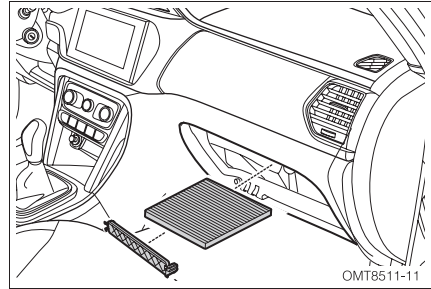

### توجه

- استفاده از تهویه مطبوع در زمانی که فیلتر هوای کابین از روی خودرو باز شده باشد، باعث ورود گرد و غبار به داخل کابین و سیستم تهویه مطبوع شده و کارایی سیستم را کاهش می‌دهد.
- توصیه می‌شود فیلتر هوای کابین هر ۵۰۰۰ کیلومتر مورد بررسی قرار گیرد و در صورت لزوم، تعویض شود.
- از شستن فیلتر هوای کابین با آب خودداری کنید.

## تعویض لامپ‌ها

### ■ موقعیت لامپ‌های چراغ جلو

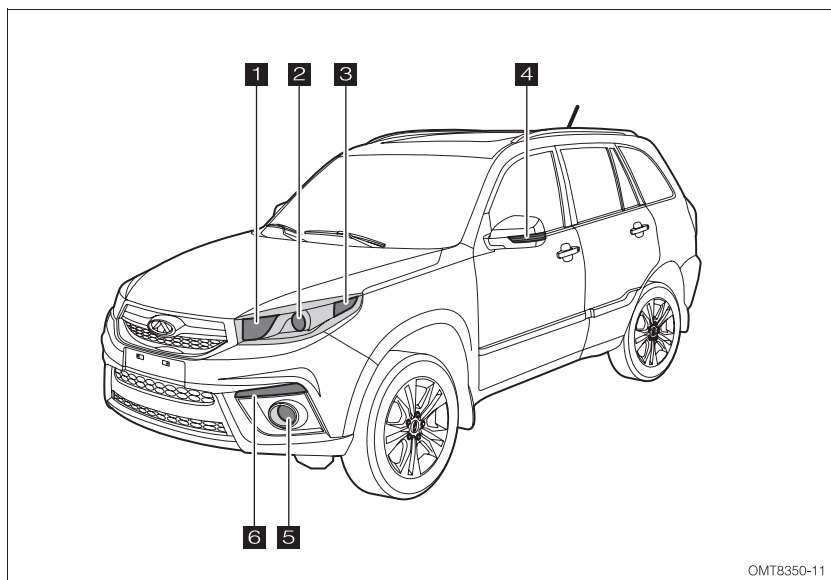

OMT8350-11

۴ لامپ چراغ راهنمای روی آینه

۵ لامپ چراغ مه شکن جلو

۶ لامپ چراغ رانندگی در روز

۱ لامپ چراغ کوچک (پارک)

لامپ چراغ نور بالا

۲ لامپ چراغ نور پایین

۳ لامپ چراغ راهنمای جلو



## موقعیت لامپ چراغ‌های عقب

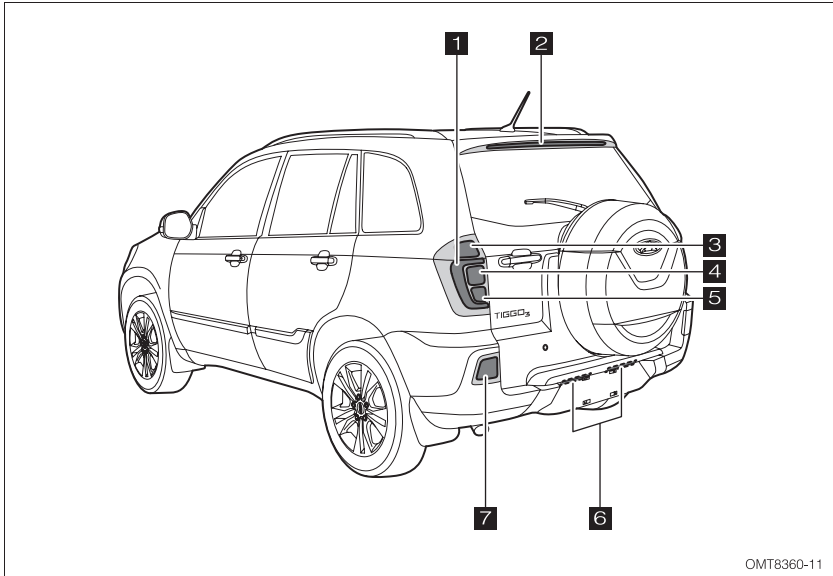

OMT8360-11

- |   |                       |
|---|-----------------------|
| ۱ | لامپ چراغ کوچک (پارک) |
| ۲ | لامپ چراغ ترمز وسط    |
| ۳ | لامپ چراغ ترمز        |
| ۴ | لامپ چراغ راهنمای عقب |
| ۵ | لامپ چراغ دنده عقب    |
| ۶ | لامپ چراغ پلاک        |
| ۷ | لامپ چراغ مه شکن عقب  |

هنگام تعویض لامپ از خاموش بودن کلید چراغ‌ها و سویچ موتور مطمئن شوید.

### ⚠ هشدار

هنگامی که لامپ‌ها داغ هستند، اقدام به تعویض آن‌ها نکنید، در غیر این صورت، دچار سوختگی خواهید شد.

### 👁 توجه

- از لامپ‌هایی استفاده کنید که دارای مشخصات توصیه شده توسط شرکت مدیران خودرو باشند.
- هنگام تعویض لامپ‌ها به آن‌ها دست نزنید. چرا که باعث آلودگی آن‌ها شده و عمر مفیدشان را کاهش می‌دهد.

## ■ مشخصات لامپ‌ها

نام لامپ	مشخصات
H7/H1	چراغ جلو (نور بالا و نور پایین)
W5W	چراغ کوچک جلو
LED	چراغ رانندگی در روز
H7	چراغ مه شکن جلو
LED	چراغ کوچک عقب
P21W	چراغ ترمز عقب
P21W	چراغ مه شکن عقب
W5W	چراغ پلاک
LED	چراغ ترمز وسط
WY21W	چراغ راهنمای جلو
WY21W	چراغ راهنمای عقب
W16W	چراغ دنده عقب
LED	چراغ راهنمای آینه
C10W	چراغ سقفی جلو
C10W	چراغ سقفی عقب

## ■ تعویض لامپ چراغ نورپائین جلو

1. درپوش لامپ چراغ جلو (۱) را باز کنید و سوکت لامپ (۲) را جدا کنید.

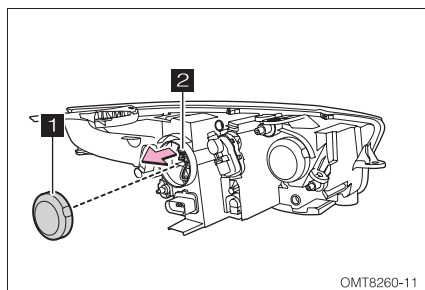

2. گیره نگه‌دارنده لامپ را آزاد کرده و لامپ چراغ نور پایین (۱) را خارج کنید.

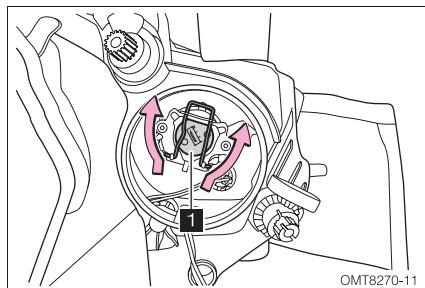

۳. لامپ جدید را در محل خود قرار داده و بقیه مراحل را به ترتیب برعکس مراحل باز کردن دنبال کنید.

### تعمیر لامپ چراغ نور بالای جلو

۱. درپوش لامپ چراغ جلو (۱) را باز کنید و سوکت لامپ (۲) را جدا کنید.

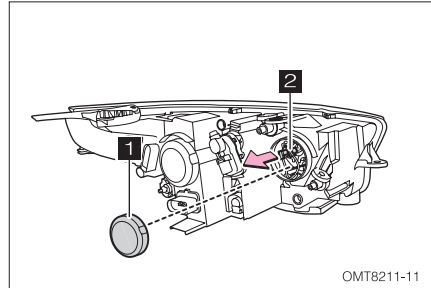

OMT8211-11

۲. گیره نگهدارنده لامپ را آزاد کرده و لامپ چراغ نور پایین (۱) را خارج کنید.

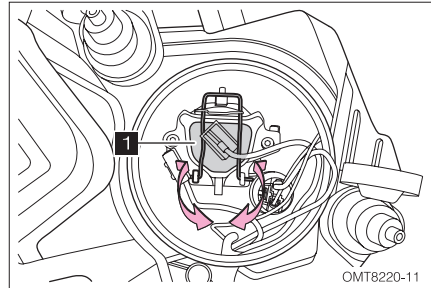

OMT8220-11

۳. لامپ جدید را در محل خود قرار داده و بقیه مراحل را به ترتیب برعکس مراحل باز کردن دنبال کنید.

### تعمیر لامپ چراغ راهنمای جلو

۱. سوکت لامپ چراغ راهنما را در خلاف جهت عقربه‌های ساعت باز کنید.

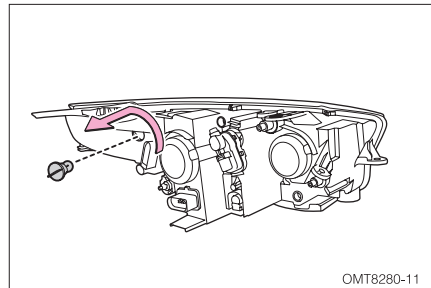

OMT8280-11

## سرویس‌های دوره‌ای و نگهداری از خودرو

۲. لامپ را از روی سوکت جدا کنید.

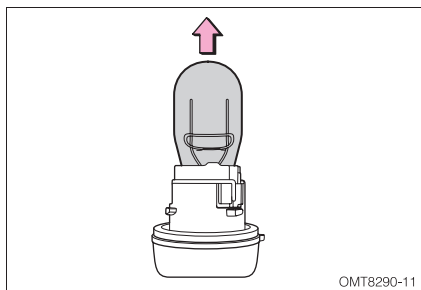

۳. لامپ جدید را در محل خود قرار داده و بقیه مراحل را به ترتیب، برعکس مراحل باز کردن دنبال کنید.

### ■ تعویض لامپ چراغ کوچک جلو

۱. درپوش لامپ چراغ کوچک جلو را باز کنید.

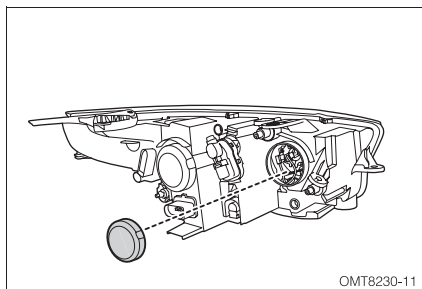

۲. گیره نگهدارنده لامپ را به پائین فشار دهید تا سوکت لامپ خارج شود.

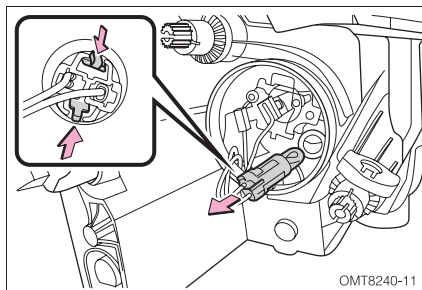

۳. لامپ را از روی سوکت جدا کنید.

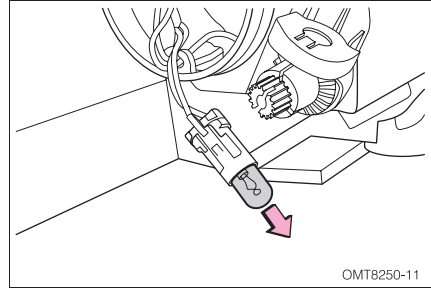

۳. لامپ جدید را در محل خود قرار داده و بقیه مراحل را به ترتیب، برعکس مراحل باز کردن دنبال کنید.

## تعویض لامپ چراغ پلاک

۱. دو عدد پیچ چراغ را باز کنید.

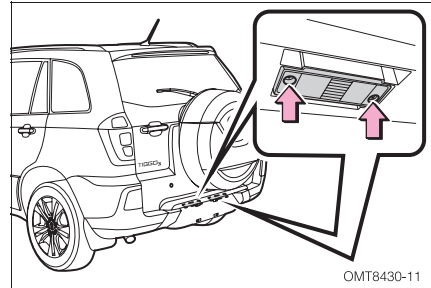

۲. سوکت لامپ چراغ پلاک را در خلاف جهت

عقربه‌های ساعت باز کنید.

۳. لامپ را از روی سوکت جدا کنید.

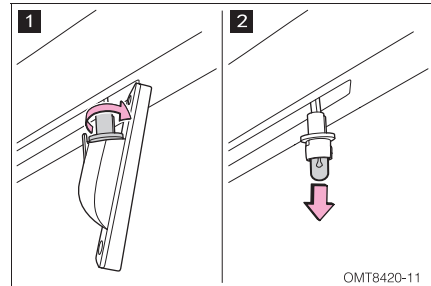

۴. لامپ جدید را در محل خود قرار داده و بقیه مراحل را به ترتیب برعکس مراحل باز کردن دنبال کنید.

## تعویض لامپ چراغ سقفی جلو

۱. با استفاده از یک پیچ گوشتی تخت نواری پیچ شده، طلق چراغ را باز کنید.

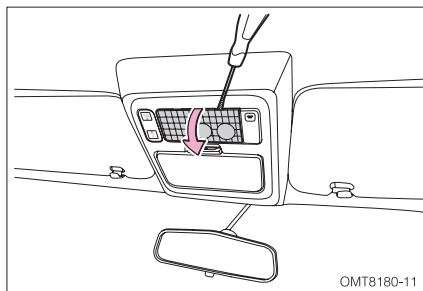

۲. لامپ سوخته را خارج کنید.

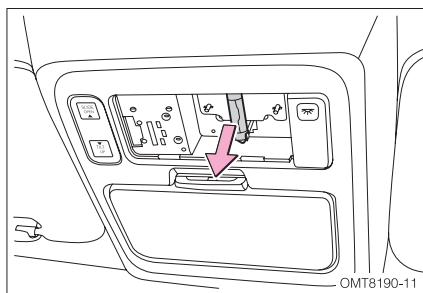

۳. لامپ جدید را در محل خود قرار داده و بقیه مراحل را به ترتیب برعکس مراحل باز کردن دنبال کنید.

## تعویض لامپ چراغ سقفی عقب

۱. با استفاده از یک پیچ گوشتی تخت نواری پیچ شده، طلق چراغ را باز کنید.

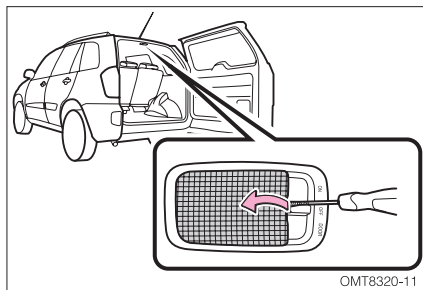

## ■ روش تنظیم چراغ جلو چپ

۲. لامپ سوخته را خارج کنید.

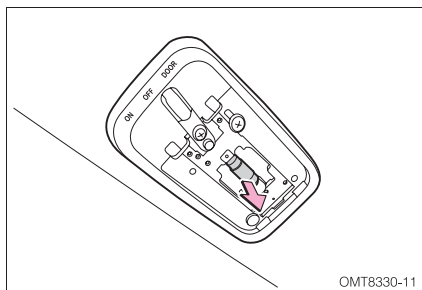

۳. لامپ جدید را در محل خود قرار داده و بقیه مراحل را به ترتیب برعکس مراحل باز کردن دنبال کنید.

## ■ سایر لامپ‌ها

برای تعویض سایر لامپ‌ها در صورت سوختن یا معیوب شدن آنها، به یکی از نمایندگی‌های مجاز مدیران خودرو مراجعه نمایید و خودتان اقدام به تعویض آنها نکنید.

## تنظیم دستی نور چراغ‌های جلو

برای تنظیم چراغ‌های نور بالا و نور پایین، یک پیچ گوشتی را وارد سوراخ مربوطه کرده و با پیچاندن آن در جهت عقربه‌های ساعت یا خلاف آن تنظیمات مورد نیاز را انجام دهید.

## ■ روش تنظیم چراغ جلو چپ

### تنظیم نور پایین

۱. تنظیم بالا / پایین

برای پایین آمدن نور پایین پیچ گوشتی را در جهت عقربه‌های ساعت بپیچانید.

برای بالا رفتن نور پایین، پیچ گوشتی را در خلاف جهت عقربه‌های ساعت بپیچانید.

۲. تنظیم چپ / راست

برای تنظیم نور پایین به سمت چپ پیچ گوشتی را در خلاف جهت عقربه‌های ساعت بپیچانید.

برای تنظیم نور پایین به سمت راست، پیچ گوشتی را در جهت عقربه‌های ساعت بپیچانید.

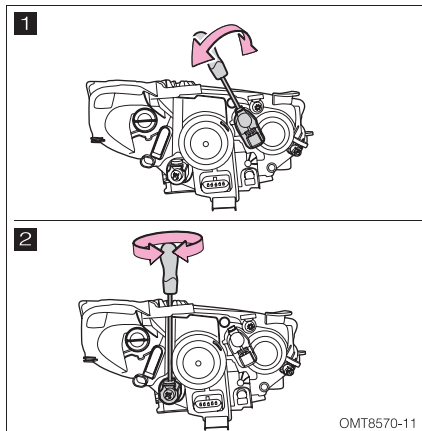

## تنظیم نور بالا

۱. تنظیم بالا / پایین

برای پایین آمدن نور بالا پیچ گوشتی را در جهت عقربه‌های ساعت بپیچانید.

برای بالا رفتن نور بالا، پیچ گوشتی را در خلاف جهت عقربه‌های ساعت بپیچانید.

۲. تنظیم چپ / راست

برای تنظیم نور بالا به سمت چپ پیچ گوشتی را در جهت عقربه‌های ساعت بپیچانید.

برای تنظیم نور بالا به سمت راست، پیچ گوشتی را در خلاف جهت عقربه‌های ساعت بپیچانید.

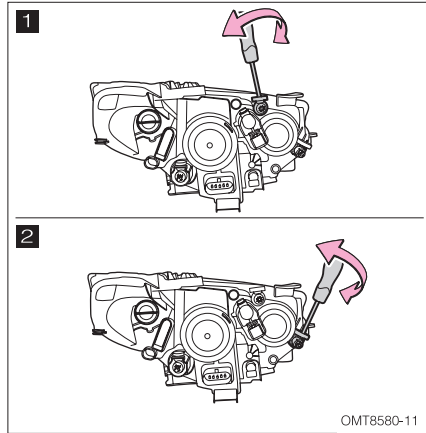

OMT8580-11

## ■ روش تنظیم چراغ جلو راست

### تنظیم نور پایین

۱. تنظیم بالا / پایین

برای پایین آمدن نور پایین پیچ گوشتی را در جهت عقربه‌های ساعت بپیچانید.

برای بالا رفتن نور پایین، پیچ گوشتی را در خلاف جهت عقربه‌های ساعت بپیچانید.

۲. تنظیم چپ / راست

برای تنظیم نور پایین به سمت چپ پیچ گوشتی را در جهت عقربه‌های ساعت بپیچانید.

برای تنظیم نور پایین به سمت راست، پیچ گوشتی را در خلاف جهت عقربه‌های ساعت بپیچانید.

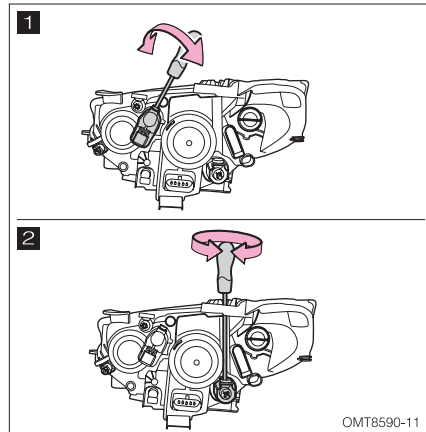

OMT8590-11



## تنظیم نور بالا

۱. تنظیم بالا / پایین  
برای پایین آمدن نور بالا پیچ گوشتی را در جهت عقربه‌های ساعت بپیچانید.  
برای بالا رفتن نور بالا، پیچ گوشتی را در خلاف جهت عقربه‌های ساعت بپیچانید.

۲. تنظیم چپ / راست  
برای تنظیم نور بالا به سمت چپ پیچ گوشتی را در خلاف جهت عقربه‌های ساعت بپیچانید.  
برای تنظیم نور بالا به سمت راست، پیچ گوشتی را در جهت عقربه‌های ساعت بپیچانید.

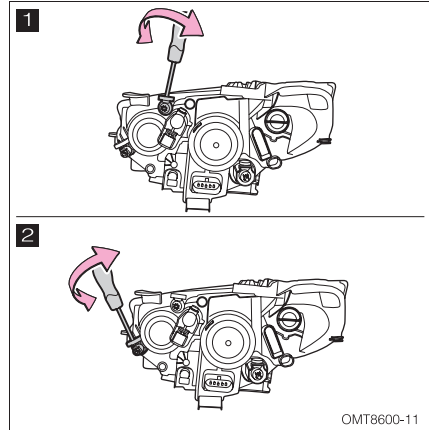

توجه

نور چراغ‌ها رابه درستی و بر اساس قوانین راهنمایی و رانندگی تنظیم نمایید.

## ۳-۸ شست‌وشوی داخل و بیرون خودرو

### ■ کارواش‌های خودکار

فقط از آب سرد یا ولرم برای شستن خودرو استفاده کنید. در صورت استفاده از آب فشار قوی در کارواش‌ها، ممکن است آب به داخل خودرو نفوذ کند.

توجه 

قبل از شست‌وشوی خودرو در کارواش‌های اتوماتیک، سیستم تهویه مطبوع را خاموش کنید.

### ■ شست‌وشوی دستی

اگر از مواد شوینده استفاده کرده‌اید، با حجم زیادی از آب، تمامی خودرو را بشویید و برای خشک کردن آن از پارچه نرم استفاده کنید.

توجه 

- پس از اتمام شست‌وشو، پدال ترمز را چندین مرتبه فشار دهید تا آب نفوذ کرده به دیسک چرخ، خشک شود.
- اگر شما اکثراً در جاده‌های خاکی رانندگی می‌کنید، توصیه می‌شود هر ماه یک بار، کل بدنه خودرو را

استاندارد شست و شو توسط کارواش خانگی و صنعتی برای بدنه و قطعات پلاستیکی :

- حداکثر فشار =  $85 \pm 5$  bar
- حداقل فاصله بین نازل و سطح بدنه خودرو باید بیشتر از ۱۰ سانتی متر باشد.
- مدت زمان شست و شو حداکثر ۵ دقیقه باید باشد.

### ■ تمیز کردن لوازم چرمی

برای نگهداری از لوازم و تزیینات چرمی، توصیه می‌شود هر ۶ ماه یک بار از مواد مخصوص نگاه‌دارنده لوازم چرمی استفاده کنید.

توجه 

چرم نباید بیش از حد مرطوب شود و دقت کنید که آب از بین درزها به داخل آن‌ها نفوذ نکند.

## ■ تمیز کردن چراغ‌ها

از مواد و محلول‌های شیمیایی استفاده نکنید. زمانی که چراغ‌ها خشک هستند، آن‌ها را تمیز نکنید و شیشه آن‌ها را با ابزار نوک‌تیز خراش ندهید.

## ■ تمیز کردن شیشه عقب

برای تمیز کردن شیشه عقب، فقط از پارچه نرم استفاده کنید تا از آسیب دیدن گرم‌کن شیشه و اتصالات آنتن رادیو جلوگیری شود. از ابزار نوک‌تیز و محلول‌های شیمیایی استفاده نکنید.

## ■ تمیز کردن تایر و رینگ چرخ

کلیه تایرها باید با آب و صابون و به‌طور ملایم تمیز شوند تا ایجاد خوردگی نکند. از برس‌های زبر استفاده نکنید تا سطوح آن‌ها آسیب نبینند.

## ■ مواد ضد زنگ بدنه

بدنه خودرو دارای مواد ضد زنگ و ضد خوردگی است. این امر را مورد بازدیدهای منظم قرار دهید. در صورت نیاز به تعمیر به نمایندگی‌های مجاز مدیران خودرو مراجعه کنید.

## ■ نگه‌داری و مراقبت از رنگ بدنه

به منظور ترمیم آسیب‌های رنگ بدنه یا خراشیدگی‌های ناشی از سنگ‌ریزه‌های جاده به نمایندگی‌های مجاز مدیران خودرو مراجعه کنید.

### 👁 توجه

- برای افزایش عمر مفید رنگ بدنه، مواد مضر برای رنگ از قبیل فضله پرندگان، مواد رزینی و چسب، رسوبات و لکه‌های روغنی و ... را فوراً از سطح بدنه خودرو پاک کنید.

## ۴-۸ آب‌بندی خودروی نو

### ■ توصیه‌هایی برای آب‌بندی موتور:

۱۰۰۰ کیلومتر اول:

- رانندگی با سرعت حداکثری ممنوع است.
- با سرعت‌های بالای 100Km/h رانندگی نکنید.
- در هر دنده‌ای دور موتور را متناسب با آن بالا ببرید و از رانندگی با دور موتور بالا بپرهیزید.

۱۵۰۰-۱۰۰۰ کیلومتر

- سرعت خودرو را می‌توان به طور تدریجی به بالاتر از 100Km/h رساند.
- دور موتور می‌تواند به طور تدریجی تا حداکثر خود افزایش یابد.

#### 👁 توجه

- از افزایش غیر ضروری دور موتور جلوگیری کنید (حداکثر دور موتور مجاز برای لحظات خیلی کوتاه ۶۰۰۰ rpm می‌باشد). انتخاب دنده بالاتر بهترین راه برای کاهش مصرف سوخت، کاهش آلودگی هوا و ممانعت از افزایش صدای موتور می‌باشد.
- وقتی که موتور سرد است، دور موتور را چه در حالت دنده خلاص و چه در سایر دنده‌ها، به حداکثر نرسانید.

### توصیه‌هایی برای آب‌بندی ترمز:

ترمزها در ۲۰۰ کیلومتر ابتدایی نمی‌توانند اصطکاک ترمزی مطلوبی را ایجاد کنند. شما باید پدال ترمز را به خوبی فشار دهید تا اصطکاک افزایش یافته و قابلیت ترمز بهتر شود. این حالت پس از هر بار تعویض لنت‌های ترمز نیز باید رعایت شود.

### توصیه‌های مربوط به آب‌بندی چرخ و تایر:

تایرهای نو به دوره آب‌بندی کوتاهی نیاز دارند. در زمان شروع استفاده از تایر نو، چسبندگی خوبی بین تایر و جاده وجود ندارد. بنابراین در ۱۰۰ کیلومتر ابتدایی استفاده از تایر نو، با سرعت پایین و دقت کافی رانندگی کنید. مهره چرخ پس از طی مسافت ۸۰۰ کیلومتر باید با گشتاور مشخص شده، مجدداً سفت شود. علاوه بر این پس از تعویض تایر یا چرخ و یا پس از شل شدن مهره چرخ‌ها، پس از ۸۰۰ کیلومتر مجدداً باید با گشتاور مشخص شده، سفت شوند.

## فصل ۹

## اطلاعات فنی خودرو

۳۱۰	شماره های شناسائی خودرو
۳۱۰	شماره شاسی .....
۳۱۱	شماره موتور .....
۳۱۱	شماره گیربکس .....
۳۱۲	۹-۲ ویژگی های خودرو .....
۳۱۲	مدل و تیپ خودرو .....
۳۱۳	ابعاد خودرو .....
۳۱۴	وزن خودرو .....
۳۱۵	ویژگی های فنی خودرو .....
۳۱۶	ویژگی های فنی موتور .....
۳۱۷	سیستم سوخت رسانی .....
۳۱۸	سیستم روغن کاری .....
۳۱۹	سیستم خنک کننده .....
۳۱۹	سیستم جرقه زنی .....
۳۱۹	سیستم تعلیق .....
۳۲۰	سیستم فرمان .....
۳۲۰	سیستم ترمز .....
۳۲۱	زوایای چرخ .....
۳۲۱	چرخ و تایر .....
۳۲۲	ظرفیت مایعات .....
۳۲۲	باتری .....

## ۹-۱ شماره شناسائی خودرو شماره شاسی خودرو (VIN)

شماره شاسی خودرو (VIN) در قسمت بالایی و سمت چپ داشبورد قرار گرفته است و از بیرون خودرو و از زیر شیشه جلو قابل مشاهده است ( در صورت وجود).

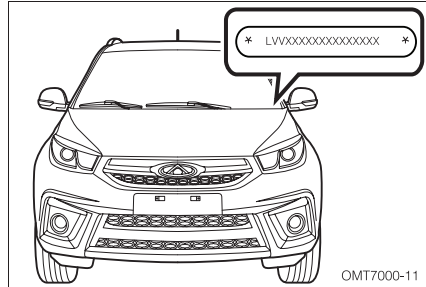

شماره شاسی خودرو (VIN) در محفظه موتور و بر روی قالیچه کمک فنر جلو راست حک شده است.

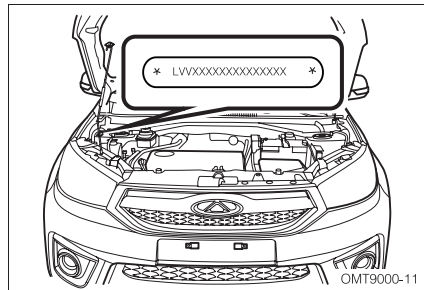

### توجه

- هر گونه اقدامی از قبیل قرار دادن کاور، رنگ کردن، بریدن، جوشکاری و سوراخ کردن عدد NIV و یا اطراف آن ممنوع است.

## شماره موتور

شماره موتور بر روی بلوکه سیلندر و در زیر منیفولد دود حک شده است.

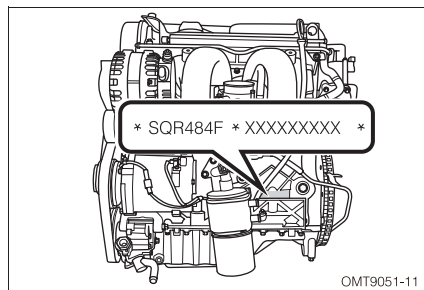

## شماره گیربکس

محل حک شماره گیربکس در خودروهای مجهز به گیربکس دستی در تصویر مقابل قابل مشاهده می باشد.

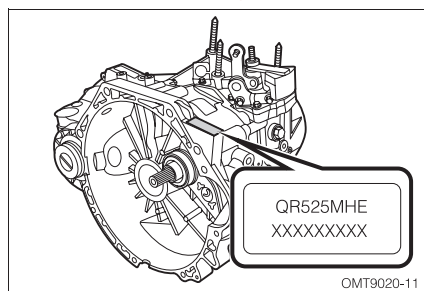

شماره گیربکس در خودروهای مجهز به گیربکس CVT مطابق با تصویر مقابل بر روی گیربکس حک شده است.

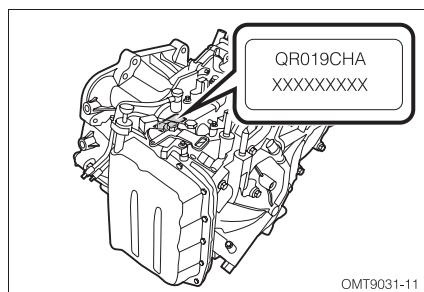

## ۹-۲ ویژگی‌های خودرو مدل و تیپ خودرو

### جدول ۱- مدل و تیپ خودرو

۲ لیتری	۱/۶ لیتری	مدل و نوع
چرخ‌های جلو محرک (۴×۲) ، فرمان بر روی چرخ‌های جلو، موتور جلو، ۲ محفظه ای، ۵ درب، ظرفیت ۵ نفر، فرمان در سمت چپ		نوع خودرو
SQR484F	SQRE4G16	تیپ موتور
۴ سیلندر خطی و عمودی، خنک شونده با آب، ۴ زمانه و دارای دو میل سوپاپ در بالای سرسیلندر و مجهز به سیستم VVT		نوع موتور
پاشش الکترونیکی ، ترتیبی و چند نقطه ای سوخت		نوع سیستم سوخت‌رسانی
QR019CHA (CVT)	QR525MHE (دستی)	مدل گیربکس
	QR019CHB (CVT)	



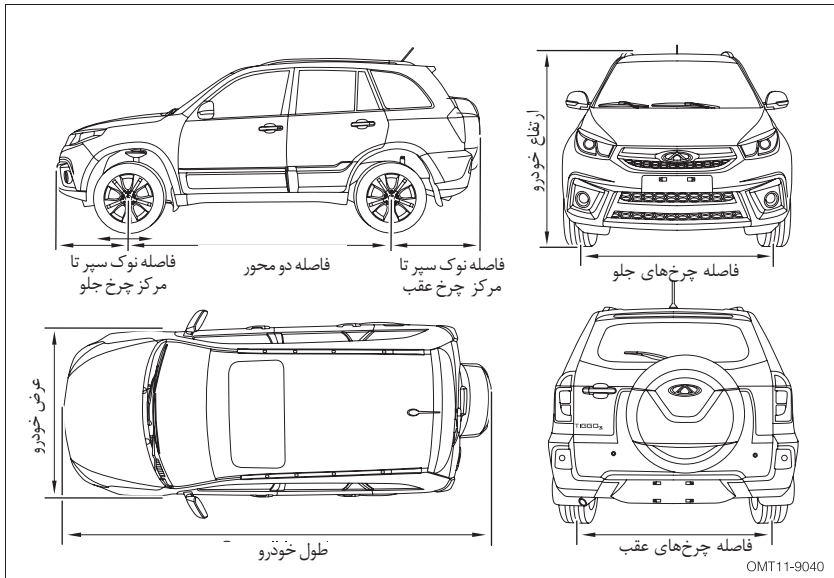

## جدول ۲ - ابعاد خودرو

۲ لیتری		۱/۶ لیتری		مدل خودرو	
۴۴۱۹	۴۴۲۰	طول (mm)		اندازه کلی	
۱۷۶۵	۱۷۶۰	عرض (mm)			
۱۶۵۱	۱۶۷۰	ارتفاع (mm)			
۲۵۱۰		فاصله دو محور (mm)			
۱۵۰۰		جلو (mm)	فاصله مرکز تا مرکز چرخ‌ها		
۱۴۹۵		عقب (mm)			
۸۶۳	۸۶۵	جلو (mm)	فاصله نوک سپر تا مرکز چرخ		
۱۰۴۶	۱۰۴۵	عقب (mm)			

## وزن خودرو

## جدول ۳- وزن و ظرفیت خودرو

اندازه			توضیحات	
۲ لیتری با گیربکس CVT	۱/۶ لیتری با گیربکس CVT	۱/۶ لیتری با گیربکس دستی	مدل خودرو	
۱۴۲۰	۱۳۹۰	۱۳۵۸	وزن خودرو بدون بار و سرنشین (kg)	
۸۱۶	۸۰۳	۷۷۷	اکسل جلو (kg)	وزن وارده به اکسل‌ها بدون بار و سرنشین
۶۰۴	۵۸۷	۵۸۱	اکسل عقب (kg)	
۳۷۵			حداکثر وزن قابل تحمل (شامل سرنشینان) (kg)	
۱۷۹۵	۱۷۶۵	۱۷۳۳	حداکثر وزن خودرو با بار و سرنشین (kg)	
۹۲۷	۹۱۸	۸۹۵	اکسل جلو (kg)	حداکثر وزن وارد شده به اکسل‌ها با بار و سرنشین
۸۶۸	۸۴۷	۸۳۸	اکسل عقب (kg)	
۱۴۹۵	۱۴۶۵	۱۴۳۳	وزن خودرو در حین رانندگی (kg)	
۸۵۵	۸۳۷	۷۹۳	اکسل جلو (kg)	توزیع وزن وارده به اکسل‌ها در حین رانندگی
۶۴۰	۶۲۸	۶۴۰	اکسل عقب (kg)	
۱۰۰۰			اکسل جلو (kg)	حداکثر وزن قابل تحمل اکسل‌ها
۱۲۰۰			اکسل عقب (kg)	
۵			ظرفیت سرنشین (شامل راننده) (نفر)	

## ویژگی‌های فنی خودرو

## جدول ۴- ویژگی‌های فنی خودرو

اندازه‌ها			توضیحات		
۲ لیتری با گیربکس CVT	۱/۶ لیتری با گیربکس CVT	۱/۶ لیتری با گیربکس دستی	مدل خودرو		
۱۳۲			حداقل فاصله خودرو از زمین (mm)		
۱۳۲	۱۳۲	۱۵۸	فاصله نقطه مرکزی اکسل‌ها با زمین (mm)		
۱۵۸	۱۵۸	۱۸۲	حداقل فاصله تعلیق جلو از زمین (mm)		
۱۷۷	۱۷۷	۱۳۲	حداقل فاصله تعلیق عقب از زمین (mm)		
۱۰/۵			حداقل قطر دور زدن	ویژگی‌های فنی حرکت خودرو	
۱۱/۳					چرخش به راست (m) چرخش به چپ (m)
۲۳			حداکثر شیب قابل قبول جاده برای قسمت جلو (°)		
۲۰			حداکثر شیب قابل قبول جاده برای قسمت عقب (°)		
۲۰			زاویه رمپ‌خور		
۱۷					
۱۷۰	۱۶۵	۱۷۵	حداکثر سرعت خودرو (km/h)		
۳۸	۳۶		حداکثر شیب جاده (%)		
			مشخصات سرعت		

## ویژگی‌های فنی موتور

## جدول ۵- ویژگی‌های فنی موتور

SQR484F	SQRE4G16	تیپ موتور
۴ سیلندر خطی و عمودی، خنک شونده با آب، ۴ زمانه و دارای دو میل سوپاپ در بالای سرسیلندر و مجهز به سیستم VVT		نوع موتور
۸۳/۵	۷۷	قطر دهانه سیلندر (mm)
۹۰	۸۵/۸	کورس پیستون (mm)
۱۹۷۱	۱۵۹۸	حجم جابجایی موتور (ml)
۱۰:۱	۱۱:۱	نسبت تراکم
۱۰۰	۹۳	قدرت اسمی موتور (kw)
۵۷۵۰	۶۱۵۰	دور موتور برای قدرت اسمی موتور (r/min)
۱۰۰	۹۳	حداکثر قدرت موتور (kw)
۵۷۵۰	۶۱۵۰	دور موتور برای حداکثر قدرت موتور (r/min)
۱۸۰	۱۶۰	حداکثر گشتاور موتور (N.m)
۴۳۰۰ - ۴۵۰۰	۳۹۰۰	دور موتور برای حداکثر گشتاور موتور (r.min)

## مصرف سوخت

مدل خودرو	سیکل شهری (لیتر در ۱۰۰ کیلومتر)	سیکل برون شهری (لیتر در ۱۰۰ کیلومتر)	سیکل ترکیبی (لیتر در ۱۰۰ کیلومتر)
X33s (مجهز به گیربکس CVT)	10.868	6.847	8.32

\*میزان مصرف سوخت خودرو ارتباط مستقیمی با شیوه رانندگی، شرایط جاده ای، شرایط آب و هوایی، میزان بارورده به خودرو، استفاده از تجهیزات جانبی و نحوه استفاده و نگهداری خودرو دارد.

## سیستم سوخت رسانی

## جدول ۶- سیستم سوخت رسانی

SQR484F	SQRE4G16	تیپ موتور	
بنزین بدون سرب		نوع سوخت	
عدد اکتان ۹۳ یا بالاتر		عدد اکتان	
باک پلاستیکی		نوع	باک
۵۵ لیتر		ظرفیت	
پمپ سوخت برقی		پمپ سوخت	

## انتخاب سوخت

فقط از بنزین با مشخصات ذکر شده در جدول بالا استفاده کنید.

توجه

- استفاده از بنزین با عدد اکتان پایین تر می تواند به موتور آسیب برساند.
- فقط از بنزین بدون سرب استفاده کنید. بنزین سربدار باعث کاهش کارایی و راندمان کاتالیست کانورتور و عملکرد غیر عادی سیستم اگزوز می شود.

## سیستم روغن کاری

## جدول ۷- سیستم روغن کاری

SQR484F	SQRE4G16	تیپ موتور
± ۰/۵L		ظرفیت روغن موتور
تابستان : SAE ۱۰W-۴۰ زمستان : SAE ۵W-۴۰	SAE ۱۰W-۴۰ (درجه SM یا بالاتر)	نوع روغن موتور

## انتخاب روغن موتور

عبارت 10W در ابتدای شماره روغن 10W-40 نشان می دهد که این روغن موتور باعث استارت آسان تر موتور در هوای سرد می شود. هر چه عدد قبل از حرف W کم تر باشد، یعنی این روغن موتور مناسب برای آب و هوای سرد است.

عدد ۴۰ در شماره روغن 10W-40 نشان دهنده ویسکوزیته یا گرانی روغن موتور در دمای نرمال و کاری موتور می باشد. روغن های با ویسکوزیته بالاتر برای خودروهایی که با سرعت های زیاد حرکت می کنند و یا تحت بار زیاد قرار دارند، مناسب است.

توجه

- از روغن موتورهایی که دارای مشخصات ذکر شده در بالا هستند، استفاده کنید تا موتور خودرو آسیب نبیند.
- اجازه ندهید که میزان و سطح روغن موتور ریخته شده از علامت حداکثر روی گیج روغن فراتر رود.
- مواد افزودنی به روغن موتور اضافه نکنید، در غیر این صورت، موتور آسیب خواهد دید.

## سیستم خنک‌کننده

## جدول ۸- سیستم خنک‌کننده

۲ لیتری	۱/۶ لیتری	مدل خودرو
رادیاتور با لوله های آلومینیومی		نوع رادیاتور
حجم مایع خنک کننده ۷/۵ لیتر می باشد که حاوی آب خالص و ماده افزودنی G۱۱ به نسبت برابر می باشد. حداکثر برودت قابل تحمل برای ضدیخ ۴۰- درجه سانتی گراد است.		مایع خنک‌کننده

## سیستم جرقه‌زنی

## جدول شماره ۹- سیستم جرقه‌زنی

SQR484F	SQRE4G16	مدل موتور
FR7DTC	3707AAG	مدل شمع موتور

## توجه

- از شمع موتور با مشخصات ذکر شده استفاده کنید.
- دهانه شمع را خودتان تنظیم نکنید.

## سیستم تعلیق

## جدول شماره ۱۰- سیستم تعلیق

۲ لیتری	۱/۶ لیتری	مدل خودرو
تعلیق مستقل از نوع مک فرسون به ارتفاع غیر قابل تنظیم، دارای فنر لول و کمک فنر تلسکوپی و میل تعادل.		تعلیق جلو
تعلیق مستقل با بازوئی طولی و طبق دابل، ارتفاع غیر قابل تنظیم، دارای فنر لول و کمک فنر تلسکوپی و میل تعادل.		تعلیق عقب

## سیستم فرمان

## جدول ۱۱- سیستم فرمان

۲ لیتری	۱/۶ لیتری	مدل خودرو	
	۳۸۰	قطر غربلیک فرمان (mm)	
	هیدرولیکی	نوع سیستم فرمان	
	شانه‌ای - پینیونی	نوع جعبه فرمان	
	نوع روغن ATF III ، روغن را تا رسیدن سطح آن به بین علامت "MAX" و "MIN" پر کنید.	روغن هیدرولیک فرمان	
	تلسکوپ‌ی فرمان مکانیکی	نوع تلسکوپ‌ی فرمان	
	۲۷/۲	بالا - پایین (mm)	قابلیت تنظیم غربلیک فرمان
	-	جلو - عقب (mm)	
	۱/۴۲	چپ	حدود حرکتی غربلیک فرمان
	۱/۴۲	حداکثر زاویه راست	

## سیستم ترمز

## جدول ۱۲- سیستم ترمز

۲ لیتری	۱/۶ لیتری	مدل خودرو	
	ترمز دیسکی	چرخ جلو	ترمز
	ترمز دیسکی و کاسه‌ای	چرخ عقب	
	بوستر خلائی	بوستر ترمز	
	ترمز دستی با استفاده از کابل‌های مکانیکی روی چرخ‌های عقب	ترمز دستی	
	نوع روغن DOT-4 روغن را تا رسیدن سطح آن به مابین علامت «MAX» و «MIN» پر کنید.	روغن ترمز	



## زوایای چرخ‌ها

## جدول ۱۳- زوایای چرخ‌ها (بدون بار)

مقادیر		عنوان	
۲ لیتری	۱/۶ لیتری	مدل خودرو	
$-8.85^{\circ} \pm 1^{\circ}$		کمبر	چرخ جلو
$2^{\circ}.50' \pm 45'$		کستر	
$11^{\circ}30' \pm 45'$		کینگ‌پین	
۰'±۵' (یک طرف)		تواین	
$54' \pm 30'$		کمبر	چرخ عقب
-۵' ± ۱۰' (یک طرف)		تواین	
$\leq 3 \text{ m/km}$		انحراف از مسیر مستقیم	

## چرخ و تایر

## جدول ۱۴- چرخ و تایر

۲ لیتری	۱/۶ لیتری	مدل خودرو	
215/60R17 96H		سایز و مشخصات تایر	
T125/80R17 99M (چرخ زاپاس)			
17 × 7J		مدل رینگ	
200		چرخ جلو	فشار باد چرخ‌ها در حالت سرد و بدون بار (KPa)
200		چرخ عقب	
250		چرخ زاپاس	
110 ± 10 N.m		گشتاور پیچ چرخ (N.m)	

## ظرفیت مایعات

## جدول ۱۵- ظرفیت مایعات و نوع آن

نوع	ظرفیت	نام	
ATF SP-III	8±0.2 L	QR019CHA	روغن گیربکس
API GL-4 75W-90	8±0.2 L	QR525MHE	
نسبت اختلاط آب و ماده شوینده: ۲۰:۱	3.2 L	مایع شیشه‌شور	

## باتری

## جدول ۱۶- باتری

مدل	نام
12 V, 75 Ah	باتری

شماره نمایندگی	استان	شهرستان	کد	آدرس	تلفن	ساعت کاری	نوع نمایندگی
۱	تهران	تهران	۱	تهران - خیابان ایران - پلاک ۹۴ فصلی پارس ۳ تهران کویپارس ۱۴ تهران پارس کویپارس ۱۲ تهران پارس کویپارس ۱۱ تهران پارس کویپارس ۱۰ تهران پارس کویپارس ۹	۲۲۵۲۲۲۲۲ ۲۲۵۲۲۲۲۲ ۲۲۵۲۲۲۲۲ ۲۲۵۲۲۲۲۲ ۲۲۵۲۲۲۲۲ ۲۲۵۲۲۲۲۲	۰۲۱ ۰۲۱ ۰۲۱ ۰۲۱ ۰۲۱ ۰۲۱	فروش و خدمات پس از فروش
۲	تهران	تهران	۲	تهران - خیابان پارس کویپارس ۱۱ تهران پارس کویپارس ۱۰ تهران پارس کویپارس ۹	۲۲۵۲۲۲۲۲ ۲۲۵۲۲۲۲۲ ۲۲۵۲۲۲۲۲	۰۲۱ ۰۲۱ ۰۲۱	فروش و خدمات پس از فروش
۳	تهران	تهران	۳	تهران - خیابان پارس کویپارس ۱۱ تهران پارس کویپارس ۱۰ تهران پارس کویپارس ۹	۲۲۵۲۲۲۲۲ ۲۲۵۲۲۲۲۲ ۲۲۵۲۲۲۲۲	۰۲۱ ۰۲۱ ۰۲۱	فروش و خدمات پس از فروش
۴	تهران	تهران	۴	تهران - خیابان پارس کویپارس ۱۱ تهران پارس کویپارس ۱۰ تهران پارس کویپارس ۹	۲۲۵۲۲۲۲۲ ۲۲۵۲۲۲۲۲ ۲۲۵۲۲۲۲۲	۰۲۱ ۰۲۱ ۰۲۱	فروش و خدمات پس از فروش
۵	تهران	تهران	۵	تهران - خیابان پارس کویپارس ۱۱ تهران پارس کویپارس ۱۰ تهران پارس کویپارس ۹	۲۲۵۲۲۲۲۲ ۲۲۵۲۲۲۲۲ ۲۲۵۲۲۲۲۲	۰۲۱ ۰۲۱ ۰۲۱	فروش و خدمات پس از فروش
۶	تهران	تهران	۶	تهران - خیابان پارس کویپارس ۱۱ تهران پارس کویپارس ۱۰ تهران پارس کویپارس ۹	۲۲۵۲۲۲۲۲ ۲۲۵۲۲۲۲۲ ۲۲۵۲۲۲۲۲	۰۲۱ ۰۲۱ ۰۲۱	فروش و خدمات پس از فروش
۷	تهران	تهران	۷	تهران - خیابان پارس کویپارس ۱۱ تهران پارس کویپارس ۱۰ تهران پارس کویپارس ۹	۲۲۵۲۲۲۲۲ ۲۲۵۲۲۲۲۲ ۲۲۵۲۲۲۲۲	۰۲۱ ۰۲۱ ۰۲۱	فروش و خدمات پس از فروش

نمایندگی فروش و خدمات پس از فروش / نمایندگی فروش / نمایندگی خدمات پس از فروش

مجموع نمایندگی های فروش و خدمات پس از فروش در استان تهران: ۷ / مجموع نمایندگی های فروش و خدمات پس از فروش در استان البرز: ۱ / مجموع نمایندگی های فروش و خدمات پس از فروش در استان قزوین: ۱ / مجموع نمایندگی های فروش و خدمات پس از فروش در استان زنجان: ۱ / مجموع نمایندگی های فروش و خدمات پس از فروش در استان اصفهان: ۱ / مجموع نمایندگی های فروش و خدمات پس از فروش در استان خراسان جنوبی: ۱ / مجموع نمایندگی های فروش و خدمات پس از فروش در استان خراسان شمالی: ۱ / مجموع نمایندگی های فروش و خدمات پس از فروش در استان گیلان: ۱ / مجموع نمایندگی های فروش و خدمات پس از فروش در استان مازندران: ۱ / مجموع نمایندگی های فروش و خدمات پس از فروش در استان سمنان: ۱ / مجموع نمایندگی های فروش و خدمات پس از فروش در استان مرکزی: ۱ / مجموع نمایندگی های فروش و خدمات پس از فروش در استان قم: ۱ / مجموع نمایندگی های فروش و خدمات پس از فروش در استان کردستان: ۱ / مجموع نمایندگی های فروش و خدمات پس از فروش در استان لرستان: ۱ / مجموع نمایندگی های فروش و خدمات پس از فروش در استان ایلام: ۱ / مجموع نمایندگی های فروش و خدمات پس از فروش در استان چهارمحال و بختیاری: ۱ / مجموع نمایندگی های فروش و خدمات پس از فروش در استان فارس: ۱ / مجموع نمایندگی های فروش و خدمات پس از فروش در استان بوشهر: ۱ / مجموع نمایندگی های فروش و خدمات پس از فروش در استان هرمزگان: ۱ / مجموع نمایندگی های فروش و خدمات پس از فروش در استان مازندران: ۱ / مجموع نمایندگی های فروش و خدمات پس از فروش در استان گلستان: ۱ / مجموع نمایندگی های فروش و خدمات پس از فروش در استان گیلان: ۱ / مجموع نمایندگی های فروش و خدمات پس از فروش در استان قزوین: ۱ / مجموع نمایندگی های فروش و خدمات پس از فروش در استان البرز: ۱ / مجموع نمایندگی های فروش و خدمات پس از فروش در استان تهران: ۷



ردیف	نام نمایندگی	استان	شهرستان	شماره	آدرس	تلفن	ساعت کاری	پلاک	نام
۸	ایران خودرو نمایندگی	تهران	تهران	۱۱۱۱	بازار بهار، میدان بهار، تهران، جمهوری اسلامی ایران	۰۲۱۲۲۲۲۲۲۲۲	۰۸:۰۰ تا ۱۸:۰۰	۲۲۲۲۲۲۲۲	ایران خودرو
۹	ایران خودرو نمایندگی	تهران	تهران	۱۲۰۰	تهران، جمهوری اسلامی ایران	۰۲۱۲۲۲۲۲۲۲۲	۰۸:۰۰ تا ۱۸:۰۰	۲۲۲۲۲۲۲۲	ایران خودرو
۱۰	ایران خودرو نمایندگی	تهران	تهران	۱۲۱۶	تهران، جمهوری اسلامی ایران	۰۲۱۲۲۲۲۲۲۲۲	۰۸:۰۰ تا ۱۸:۰۰	۲۲۲۲۲۲۲۲	ایران خودرو
۱۱	ایران خودرو نمایندگی	تهران	تهران	۱۲۱۸	تهران، جمهوری اسلامی ایران	۰۲۱۲۲۲۲۲۲۲۲	۰۸:۰۰ تا ۱۸:۰۰	۲۲۲۲۲۲۲۲	ایران خودرو
۱۲	ایران خودرو نمایندگی	تهران	تهران	۱۲۲۱	تهران، جمهوری اسلامی ایران	۰۲۱۲۲۲۲۲۲۲۲	۰۸:۰۰ تا ۱۸:۰۰	۲۲۲۲۲۲۲۲	ایران خودرو
۱۳	ایران خودرو نمایندگی	تهران	تهران	۱۲۲۲	تهران، جمهوری اسلامی ایران	۰۲۱۲۲۲۲۲۲۲۲	۰۸:۰۰ تا ۱۸:۰۰	۲۲۲۲۲۲۲۲	ایران خودرو
۱۴	ایران خودرو نمایندگی	تهران	تهران	۱۲۲۵	تهران، جمهوری اسلامی ایران	۰۲۱۲۲۲۲۲۲۲۲	۰۸:۰۰ تا ۱۸:۰۰	۲۲۲۲۲۲۲۲	ایران خودرو

نمایندگی خدمات پس از فروش

نمایندگی فروش و خدمات پس از فروش

نمایندگی فروش

فصل دهم - راهنمای استفاده از خودروی سواری MVM X33 S





کد	نام نمایندگی	استان	شهرستان	کد	آدرس	تلفن	نمایندگی	تلفن
۲۸	همسایگی	تهران	تهران	۱۳۲	شعبه ۱۹ تهران، خیابان آزادی، پلاک ۵۵۵ ممن ایستادگی، کوشش شرقی، پلاک ۵۵۵	۷۷۱۴۹۱۷۲	نمایندگی	۲۸
۲۹	مدیران خودرو پاکدین خودرو	تهران	تهران	۱۳۲	شعبه ۲۰ تهران - خیابان جمهوری، تهران وکیل شهر - پلاک ۱۰۳	۷۷۱۴۹۱۷۲	نمایندگی	۲۹
۳۰	میران خودرو	تهران	تهران	۱۳۲	تهران - مطبق - کوشش شمالی - پلاک ۵۰۳ مرفه جاده صدری، تهران	۵۲۳۳۱۷۱۲	نمایندگی	۳۰
۳۱	میران خودرو	تهران	تهران	۱۳۲	نمایندگی تهران، تهران، کوشش مرفه جاده صدری	۵۲۳۳۱۷۱۲	نمایندگی	۳۱
۳۲	میران خودرو	تهران	تهران	۱۳۲	تهران، کوشش شمالی، کوشش جنوبی، جنوب کوشش شرقی	۵۲۳۳۱۷۱۲	نمایندگی	۳۲
۳۳	میران خودرو	تهران	تهران	۱۳۲	تهران، پارس، پارس جنوبی، جنوب کوشش شرقی	۵۲۳۳۱۷۱۲	نمایندگی	۳۳
۳۴	میران خودرو	تهران	تهران	۱۳۲	تهران، کوشش شمالی، کوشش جنوبی، جنوب کوشش شرقی	۵۲۳۳۱۷۱۲	نمایندگی	۳۴
۳۵	میران خودرو	تهران	تهران	۱۳۲	تهران، کوشش شمالی، کوشش جنوبی، جنوب کوشش شرقی	۵۲۳۳۱۷۱۲	نمایندگی	۳۵

نمایندگی خدمات پس از فروش

نمایندگی فروش و خدمات پس از فروش

نمایندگی فروش

همه نمایندگی های خدمات پس از فروش، نمایندگی های فروش و خدمات پس از فروش، نمایندگی های خدمات پس از فروش









































