



سایا

آریو

دفترچه راهنمای مشتری
و ضوابط و گارانتی مالک

S300OM1/1/11



به نام خدا

آریو

دفترچه راهنمای مشتری و ضوابط گارانتی خودرو
ویرایش هفتم (مرداد ماه ۹۶)



گردآوری و تدوین: شرکت مهندسی مشاور خودرو



سایپارک

سازمان خدمات پس از فروش سایپا

پیشگفتار

با تشکر از حسن انتخاب شما و با تبریک جهت خرید خودرو جدید. قبل از رانندگی با خودروی خود، کتابچه راهنما را با دقت مطالعه نمایید. این کتابچه شامل اطلاعات مفید و ضروری در مورد رانندگی با خودرو بوده و تجهیزات خودرو را به شما معرفی خواهد کرد. این کتابچه همچنین نحوه نگهداری و مراقبت از خودرو و نیز سرویس آن را به شما خواهد آموخت. امیدواریم با آگاهی از نحوه رانندگی و آشنایی با تجهیزات خودرو، رانندگی راحت و آسوده ای را با آریو تجربه نمایید.

تاریخچه شرکت سایپا

شرکت سهامی ایرانی تولید اتومبیل های سیتروئن در سال ۱۳۴۵ در زمینی به مساحت ۲۴۰ هزار مترمربع و زیربنای ۲۰ هزار مترمربع با سرمایه اولیه ۱۶۰ میلیون ریال تاسیس شد و هم اکنون در زمینی به مساحت ۴۱۵ هزار مترمربع (کارخانه مرکزی) در حال فعالیت می باشد.

این شرکت در بدو تاسیس، فعالیت خود را با ۳۰ نفر شروع نمود و پس از یک سال حدود ۶۰۰ نفر در شرکت مشغول به کار شدند که از این تعداد حدود ۱۵۰ نفر در خط مونتاژ فعالیت می نمودند.

در ۲۶ خرداد سال ۱۳۴۷ قبل از ورود نخستین تولیدات شرکت به بازار، مدیرعامل شرکت، کلمه SAIPAC (حروف اول عبارت: Societe Anonyme Iranienne de Production Automobile Citroen) و همچنین ثبت کلمه ژبان را برای انواع اتومبیل های تولیدی شرکت تقاضا نمود.

در سال ۱۳۵۳ شرکت سهامی ایرانی تولید اتومبیل های سیتروئن پس از جلب موافقت شرکت رنو در فرانسه تصمیم گرفت خودروی رنو را در شرکت تولید نماید و در پی موافقت وزارت صنایع و معادن با درخواست شرکت و به جهت رفع عدم انطباق میان عنوان شرکت و نوع فعالیت مقرر گردید کلمه سیتروئن حذف و نام شرکت به شرکت سهامی ایرانی تولید اتومبیل (سایپا) تغییر یابد.

تا قبل از سال ۱۳۶۴، آرم مورد استفاده شرکت سایپا آرم رنو و سیتروئن بود. با توجه به تغییر سیاست های تولیدی شرکت و ایجاد تنوع در تولید و برنامه هایی که در سال ۱۳۶۳ برای آینده شرکت تنظیم گردید، ضروری بود که آرم مستقل برای شرکت تهیه شود. پس از مطالعات بسیار هنرمند ارجمند استاد ممیز که طراحی آرم شرکت ها و سازمان های بزرگی چون هواپیمایی ملی، شهرداری تهران و ... را برعهده

داشتند نشان سایپا را با الهام از آجر کاری سنتی ایران در دوران سلاجقه که دارای توازن هندسی مثال زنی در طراحی و اجرا می باشد، طراحی نمود.

تولیدات شرکت سایپا:

- سال ۱۳۴۷ تولید انواع مدل های خودروی ژبان
- سال ۱۳۵۵ تولید انواع مدل های خودرو رنو ۵
- سال ۱۳۶۴ انتقال تولید خودروی وانت نیسان از شرکت زامیاد به شرکت سایپا
- سال ۱۳۷۱ تولید خودروی رنو ۲۱
- سال ۱۳۷۲ تولید خودروی پراید
- سال ۱۳۷۶ طراحی و تولید خودروی پراید (استیشن سفری)
- سال ۱۳۷۶ طراحی و ساخت اولین خودرو ایرانی به نام کاروان
- سال ۱۳۷۹ تولید خودروی زانتیا
- سال ۱۳۸۱ طراحی و تولید خودروی (سایپا ۱۴۱)
- سال ۱۳۸۴ تولید خودروی ریو
- سال ۱۳۸۶ طراحی و تولید خودروی ۱۳۲
- سال ۱۳۸۷ طراحی و تولید خودروی تمام ایرانی به نام تیبیا
- سال ۱۳۸۹ طراحی و تولید خودروهای جدید خانواده سایپا (پلت فرم X100)
- سال ۱۳۹۲ تولید و طراحی خودرو ۲۱۱ و ۱۵۱

۱		مقدمه
۲		خودرو در یک نگاه
۳		مشخصات ایمنی خودرو
۴		شرح تجهیزات خودرو
۵		رانندگی با خودرو
۶		نحوه رفتار در مواقع اضطراری
۷		تعمیر و نگهداری
۸		مشخصات فنی و اطلاعات مورد نیاز استفاده کننده خودرو
۹		گارانتی خودرو
۱۰		فهرست نمایندگی های مجاز



امروزه خودرو به عنوان یکی از ارکان حمل و نقل و نیز منبع امرار معاش تعداد زیادی از مردم نقش عمده ای را در زندگی فردی و اجتماعی افراد دارا می باشد.

از طرفی به دلیل قیمت نسبتاً بالا و نیز به عنوان وسیله ای برای انجام سایر جرائم مورد توجه سارقین و سایر تبهکاران قرار گرفته است. بطوریکه سرقت خودرو به یکی از جرائم عمده تبدیل شده است. جهت مقابله با این جرم و ارتقاء امنیت عمومی رده های تخصصی در پلیس آگاهی ایجاد گردیده و با برنامه ریزی و اقدامات مناسب توفیقات مهمی در این راستا حاصل شده است. بطوریکه حد بالایی از خودروهای مسروقه کشف می گردد. لیکن از آنجا که پدیده های مجرمانه از جمله سرقت خودرو هنگامی می تواند به وقوع بپیوندد که فرصت ارتکاب جرم برای سارق مهیا گردد، از این رو علاج واقعه قبل از وقوع یعنی از بین بردن فرصت وقوع این جرم، بهترین و کم هزینه ترین گزینه (راه حل) خواهد بود. توصیه های پیشگیری از سرقت خودرو در سطح فردی برای رعایت رانندگان در قسمت های هشدارهای نیروی انتظامی به اطلاع می رسد. امید است با رعایت موارد مذکور شاهد کاهش وقوع این جرم و افزایش امنیت عمومی باشیم.

فصل ۱

۸ مقدمه
۸ نحوه استفاده از این دفترچه راهنما
۱۰ الزامات سوخت
۱۱ مراحل آب بندی کردن خودرو



مقدمه

مفتریم از اینکه خودروی آریو را انتخاب نموده اید. مواردی همچون مشخصات خودروی آریو، روش استفاده صحیح از خودرو و نحوه نگهداری روزانه جزئیاتی است که در این دفترچه راهنما به آن ها اشاره شده است. با مطالعه دقیق دفترچه راهنما، شناخت کافی نسبت به خودروی آریو را در کوتاهترین زمان ممکن پیدا می کنید: همچنین نحوه استفاده و نگهداری مناسب از خودرو را به بهترین روش می آموزید که کاهش خسارات وارده به خودرو و در نهایت کاهش هزینه ها را به دنبال خواهد داشت.

این دفترچه راهنمای مشتری برای تمامی مدل های خودروی آریو قابل استفاده است اما ممکن است برخی از امکانات، تجهیزات و یا عملکردهای معرفی شده در دفترچه راهنما در مدل خریداری شده فراهم نباشد که مواردی از این قبیل با "※" مشخص شده اند که بدان معنا می باشد که مورد مذکور مطابق با مدل خودرو می باشد. این دفترچه راهنما بر اساس آخرین اطلاعات و مشخصات محصول در زمان چاپ تهیه شده است. شرکت خودروسازی Zotye همواره در راستای بهبود مدل و تنوع محصولات خود حرکت می کند و آگاهی از آخرین تغییرات و اصلاحات صورت پذیرفته را از حقوق مشتریان می داند.

دفترچه راهنمای مشتری، بخشی جدایی ناپذیر از خودروی آریو است که به عنوان مرجع در خودرو قرار می گیرد. هنگام فروش خودرو باید این دفترچه همراه با خودرو به مالک جدید ارائه شود. کارکنان نمایندگی های مجاز شرکت سایپا یدک نیروهای متخصص و حرفه ای هستند و می توانند به بهترین نحو ممکن در خصوص تعمیر و نگهداری و یا مشاوره به شما خدمت رسانی نمایند.

نحوه استفاده از این دفترچه راهنما

در این کتابچه راهنمای مالک، اطلاعات مهم، ملزومات عملیات، پیشنهادات و نکات در رابطه با استفاده از خودرو آریو معرفی شده است. توصیه می شود به منظور اطمینان از ایمنی خود و سرنشینان، تمامی مطالب موجود در این دفترچه را به دقت مطالعه فرمائید. مجموعه کامل مدارک باید همیشه همراه با خودرو باشد. اگر این خودرو را به کسی دیگر می فروشید، باید کل مجموعه مدارک را نیز به او بدهید.

تمام تجهیزات قابل نصب در این خودرو، در راهنما معرفی گردیده است. با این حال، برخی از تجهیزات تنها برای برخی از مدل های خاص طراحی شده اند و یا چنین تجهیزاتی متعلق به بخش خودرو و تجهیزات سفراری می باشند. بنابراین، شما باید تجهیزات نصب شده در

خودرو خریداری شده را با توجه به قرارداد خر بررسی کرده و به منظور استفاده درست از وسایل و نگهداری بهتر از خودروی خود، فصل ها و بخش های مربوطه در این دفترچه راهنمای مالک را بخوانید. برخی از فصل ها و بخش ها و همچنین تصاویر در این کتابچه راهنمای مالک، با توجه به دلایل بالا در تمام مدل های خودرو صدق نمی کند.

دستورالعمل کتابچه راهنمای مربوط به جهت یابی های خودرو (جلو، عقب، چپ و راست) باید با جهت رانندگی خودرو در یک خط باشد مگر اینکه به طریقه دیگری مشخص گردد.

خریدار گرامی:

این دفترچه راهنمای مشتری برای مدل هایی از خودرو آریو که در جدول زیر آورده شده اند تهیه شده است. قبل از مطالعه این دفترچه اطمینان حاصل نمایید که مدل خودرو شما در این جدول آورده شده است.

نام خودرو	مدل	موتور	حجم جابجایی موتور (L)	سیستم تعویض دنده
آریو	دستی	TNN4G15A	1.5	5MT
	مدل اتومات	TNN4G16A	1.6	4AT
	دستی	TNN4G16A	1.6	5MT

نکات زیست محیطی

نکات زیست محیطی نکاتی هستند که بر محیط زیست تاثیر گذارند.

اصل پنجاهم قانون اساسی

در جمهوری اسلامی ایران حفاظت محیط زیست که نسل امروز و نسل های بعد باید در آن حیات اجتماعی رو به رشدی داشته باشد، وظیفه ی عمومی تلقی می گردد. از این رو فعالیت های اقتصادی و غیر آن که با آلودگی محیط زیست یا تخریب غیر قابل جبران آن ملازمه پیدا کند ممنوع است.

بخشی که با عنوان "تعمیر و نگهداری توسط مالک خودرو" آورده شده است، به مواردی از سرویس و نگهداری اشاره دارد که امکان انجام آن ها توسط مالک خودرو وجود دارد. توصیه می شود از قطعات اصل که در نمایندگی های مجاز شرکت سایپا یدک قابل تهیه می باشد استفاده نمایید. در غیر اینصورت مسئولیت عواقب ناشی از استفاده از قطعات غیر اصل بر عهده مالک خودرو می باشد.

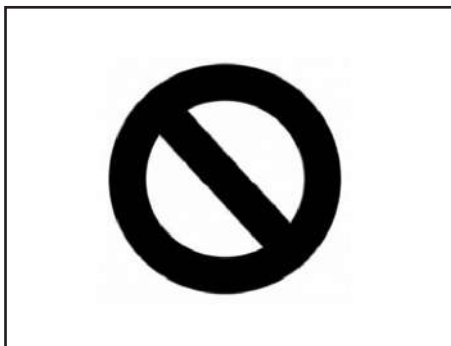

علامت ایمنی

این علامت بیانگر آن است که "انجام این عمل مجاز نیست" یا "رخداد این پدیده مجاز نیست".

نکات قابل توجه مشتریان

در این دفترچه مواردی با عنوان هشدار، احتیاط و توجه آورده شده اند که توصیه می شود به منظور جلوگیری از آسیب دیدن خودرو یا سرنشینان آن، قبل از رانندگی با خودرو این موارد را به دقت مطالعه نمایید.

هشدار

کلمه هشدار مواردی را که باعث بروز آسیب دیدگی ها و جراحات جدی و یا حتی منجر به مرگ می شود را یادآوری می کند لذا به موارد مذکور توجه ویژه ای داشته باشید.

احتیاط

کلمه احتیاط مواردی که باعث وارد شدن خسارت به خودرو می گردد را یادآوری می کند.

توجه

کلمه توجه مواردی که به نگهداری صحیح خودرو کمک می کند را یادآوری می کند.

نوع سوخت مناسب برای این خودرو روی بخش داخلی درب باک چسبانده شده است.

در مدل بدون OBD خودرو که مجهز به مبدل کاتالیست است باید از بنزین بدون سرب با عدد اکتان ۹۳ یا بالاتر که در GB17930 مشخص شده است، استفاده شود. در مدل OBD خودرو باید از سوخت با استاندارد ملی ۴ یا بالاتر استفاده شود.

بنزین بر اساس عدد اکتان (RON) دسته بندی می شود. این خودرو می تواند از بنزین با عدد اکتان بالاتر از مقدار مشخص شده استفاده نماید اما تأثیری در افزایش قدرت موتور و کاهش نرخ مصرف سوخت ندارد.

به منظور کاهش نرخ مصرف سوخت، توصیه می شود که از بنزین حاوی مقادیر کم سولفور و یا بدون سولفور استفاده کنید.

⚠ احتیاط

۱. این خودرو باید از بنزین مطابق با GB17930 یا استاندارد ملی ۴ و بالاتر با عدد اکتان صحیح، استفاده کند. در غیر اینصورت، موتور و سیستم سوخت رسانی آن می تواند به صورت جدی آسیب ببیند. همچنین، قدرت

موتور کاهش می یابد.

۲. اگر در شرایط اضطراری مجبور به استفاده از بنزینی با عدد اکتان پایین تر شدید، رانندگی با حداکثر سرعت و اعمال حداکثر بار موتور مجاز نمی باشد و بایستی در اسرع وقت از بنزینی با عدد اکتان مناسب استفاده نمود.

۳. مدل OBD خودرو باید با بنزینی مطابق با استاندارد ملی ۴ و بالاتر سوخت گیری شود. اگر بنزین نامناسب اضافه شود، چراغ هشدار سیستم اگروز ممکن است روشن شود. در این زمان، شما باید شتاب خود را کاهش داده و خودرو را جهت بازرسی و تعمیر به نزدیکترین نمایندگی مجاز شرکت سایپا یدک انتقال دهید.

۴. اگر در مواقع اضطراری مجبور به استفاده از بنزینی که مطابق با استاندارد ملی ۴ یا بالاتر نیست، شدید، مجاز به راندن موتور با حداکثر سرعت با بار زیاد نیستید. باید با دور موتور متعادل برانید. همچنین، خودرو باید با بنزینی مطابق با استاندارد در اسرع وقت سوخت گیری شود. در غیر اینصورت، موتور آسیب می بیند.

۵. سوخت گیری خودرو با بنزین سرب دار حتی برای یک بار، منجر به کاهش شدید کارایی مبدل کاتالیست و آسیب به آن می شود. بنابراین، باید از بنزین بدون سرب استفاده کنید.

مکمل های سوخت

مکمل های سوخت ممکن است کیفیت سوخت را افزایش دهند.

کیفیت سوخت مهمترین فاکتور موثر در کارایی موتور و طول عمر آن است. بنابراین، بنزین با کیفیت بالا و شامل مکمل باید استفاده شود. مکمل بنزین می تواند به میزان زیادی از خوردگی سیستم سوخت رسانی و انباشته شدن کربن در موتور جلوگیری کند و همچنین سیستم را تمیز نگه دارد.

هشدار ⚠️

لاستیک ها و لنت ترمز های جدید، حداکثر ویژگی های چسبندگی و اصطکاکی را دارا نیستند.

♦ لاستیک های جدید دارای مناسب ترین حالت چسبندگی نمی باشند. بنابراین، برای جلوگیری از تصادف در ۵۰۰ کیلومتر اولیه بادقت رانندگی کنید.

♦ لنت ترمز های جدید در ۲۰۰ تا ۳۰۰ کیلومتر اول دارای بهترین حالت اصطکاکی خود نمی باشند. بنابراین باید آب بندی شوند. در این زمان، قدرت عملکرد ترمز گیری کاهش می یابد. در نتیجه، نیروی وارده بر پدال ترمز برای جبران قدرت ترمز گیری باید افزایش یابد. لنت ترمز های تعویضی جدید باید بر اساس این رویه آب بندی شوند.

♦ در هنگام رانندگی، به خودرو های دیگر خیلی نزدیک نشوید و یا در موقعیت هایی که احتمال ترمز های اضطراری زیاد است، قرار نگیرید. برای جلوگیری از حوادث اشاره شده و جلوگیری از تصادف، در هنگام استفاده از لاستیک ها و لنت ترمز های جدید که آب بندی نشده اند، توجه بیشتری نمایید.

نکات زیست محیطی



در صورت رعایت موارد ذکر شده، نه تنها طول عمر آن افزایش می یابد، بلکه مصرف سوخت نیز کاهش می یابد.

آب بندی اولیه لاستیک ها و لنت ترمز ها
رانندگی در ۵۰۰ کیلومتر اولیه باید بسیار با دقت انجام گیرد و لاستیک های جدید باید به درستی مورد بهره برداری قرار گیرند، لنت های ترمز در ۲۰۰ تا ۳۰۰ کیلومتر اولیه، برای رسیدن به بهترین وضعیت اصطکاک، باید با دقت مورد استفاده قرار گیرند.
لنت ترمز پس از طی مسافت ۲۰۰ تا ۳۰۰ کیلومتر اولیه آب بندی می شود و عملکرد ترمزها بیشترین بازده را خواهد داشت. همچنین بایستی در نظر داشته باشید که خط ترمز لنت ترمز جدید در مواقع ترمز اضطراری طولانی تر از حالتی است که لنت ترمز آب بندی شده باشد.

خودرو و محیط زیست

آب بندی کردن خودرو و نکات رانندگی در دوره آب بندی

آب بندی موتور جدید

موتور جدید باید برای آب بندی شدن ۱۵۰۰ کیلومتر مسیر را طی کند.

۱۰۰۰ کیلومتر اولیه

- سرعت رانندگی نباید از $\frac{3}{4}$ سرعت مجاز، تجاوز کند.

- در هنگام رانندگی پای خودرو تا انتها روی پدال گاز فشار ندهید.

- دور موتور و سرعت رانندگی باید به تدریج و به آرامی افزایش یابد.

- دیگر خودرو ها را بکسل ننمایید.

۱۵۰۰-۱۰۰۰ کیلومتر

- دور موتور (rpm) و سرعت رانندگی می تواند به تدریج تا سرعت مجاز افزایش یابند.

- مقاومت اصطکاکی داخلی موتور در آب بندی اولیه زیاد است و بعد از طی مسافت فوق به بهترین شرایط کاری می رسند.



هشدارهای پلیسی جهت پیشگیری از سرقت خودرو

- در صورت اقدام به فروش خودرو از طریق انتشار آگهی در جراید، چنانچه خریدار جهت تست، رانندگی خودرو را به عهده دارد سعی کنید زمانی از خودرو پیاده شوید که خودرو خاموش شده و خریدار (راننده) از آن پیاده شده و سوییچ را به شما مسترد نماید. در ضمن از قرار دادن اسناد مالکیت در داخل داشبورد هنگام تست خودرو (توسط خریدار) خودداری و بهتر است فردی از بستگان و دوستان نیز شما را همراهی نمایند.
- در هنگام خریداری خودرو حتماً کلیه سوییچ‌ها را تحویل گرفته و چنانچه خودرو مجهز به سیستم ضد سرقت است از روشن شدن خودرو توسط کلیه سوییچ‌ها مطمئن شوید.
- چنانچه قصد فروش خودرو را دارید و فروشنده چک تضمینی و یا مسافرتی ارائه می‌نماید، قبل از بررسی اصالت چک از تحویل دادن خودرو به خریدار خودداری نمایید.
- اگر قصد خریداری خودروی دست دوم را دارید، ابتدا هویت اصلی فروشنده و مالکیت براساس مطابقت مشخصات خودرو با اسناد را احراز نموده و سپس اقدام به خرید نمایید. در صورت امکان خودرو را از مراکز همگانی معاملات خودرو و با مشورت کارشناس بررسی اصالت آن مراکز، خریداری نمایید.
- چنانچه جهت فروش خودرو در روزنامه‌ها آگهی چاپ نمودید و خریداران به آدرس شما مراجعه و عنوان کردند خودرو آن‌ها نزد شما بماند تا خودرو فروشی شما را امتحان کنند به هیچ وجه قبول نکنید چه بسا که خودروی ارائه شده آن‌ها مسروقه باشد.

نمای کلی داشبورد ۱۴



نمای کلی داشبورد

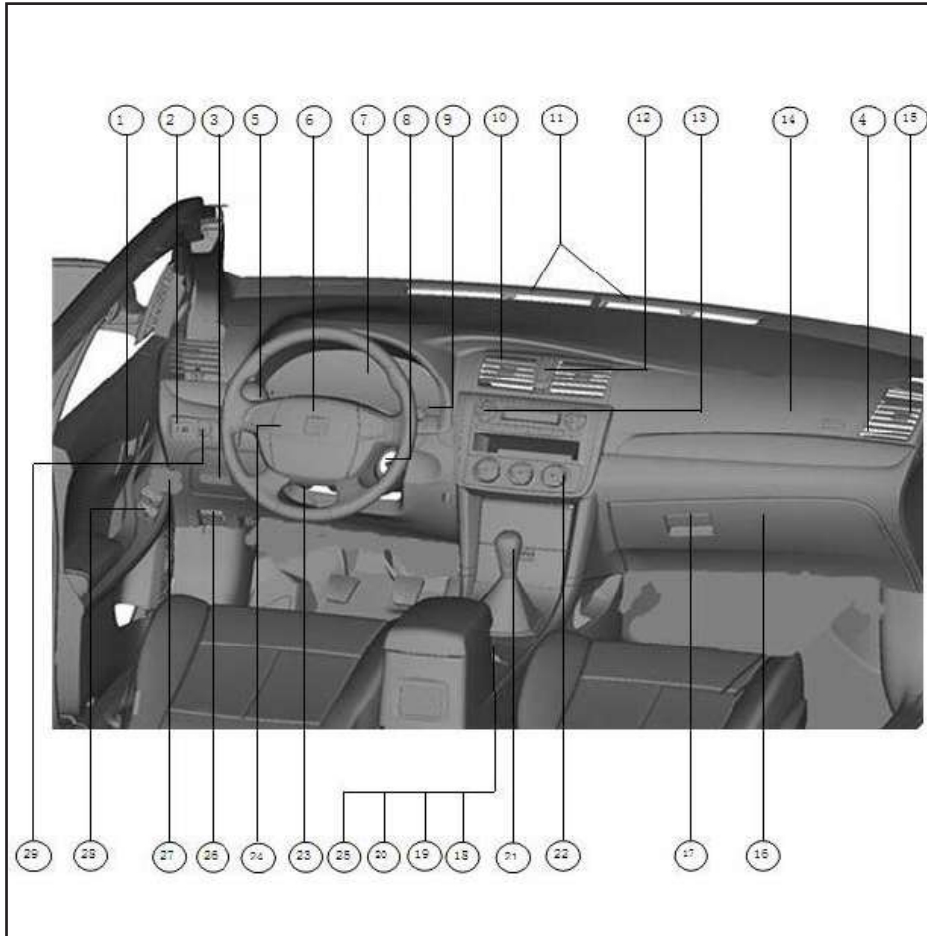

۱. دستگیره باز کردن درب خودرو
۲. سوئیچ تنظیم آینه های بغل
۳. جعبه فیوز
۴. دریچه هوا
۵. دسته راهنما
۶. کیسه هوای جلو راننده
۷. صفحه کیلومتر
- صفحه نمایش
- چراغ های هشدار دهنده / نشانگر ها
۸. سوئیچ استارت
۹. اهرم شیشه شوی و برف پاک کن
۱۰. دریچه هوا
۱۱. دریچه هوا
۱۲. کلید فلاشر
۱۳. سیستم صوتی
۱۴. کیسه هوای سرنشین جلو
۱۵. دکمه تنظیم کننده دریچه هوا
۱۶. جعبه داشبورد
۱۷. دستگیره باز کردن جعبه داشبورد
۱۸. جای لیوان جلو
۱۹. جاسیگاری
۲۰. فنک / سوکت انرژی
۲۱. دسته دنده
۲۲. مکانیزم کنترل سیستم تهویه

۲۳. اهرم تنظیم موقعیت فرمان

۲۴. بوق

۲۵. دستگیره ترمز دستی

۲۶. دستگیره باز کننده درب موتور

۲۷. دکمه قفل مرکزی درب

۲۸. کلید شیشه بالابر برقی

۲۹. سوئیچ تنظیم کننده ارتفاع چراغ جلو

یادداشت

برخی از تجهیزات ذکر شده در بالا تنها در برخی از انواع خاص خودرو نصب شده اند و مطابق با مدل خودرو می باشند.



هشدارهای پلیسی جهت پیشگیری از سرقت خودرو

- از پارک کردن خودرو در اماکن فوق العاده کم تردد و فاقد دید و روشنایی کافی اجتناب ورزید.
- هنگام ترک خودرو از بسته بودن درب ها و بالا بودن شیشه ها اطمینان حاصل نمایید.
- حتی الامکان به ویژه در شب ها از پارکینگ های خصوصی و عمومی استفاده کنید.
- توقف های طولانی مدت در معابر به مصلحت نیست؛ لیکن اگر ناچارید حتماً از تجهیزات ایمنی تاخیری همچون قفل، زنجیر، دزدگیر، سوییچ مخفی، قفل عصایی، قفل پدال و ... استفاده کنید.
- در هنگام توقف کوتاه مدت و لحظه ای (مانند هنگام خرید روزنامه)، از رها کردن خودرو با درب های باز و سوییچ روشن جداً خودداری کنید.
- به هنگام سوخت گیری در پمپ بنزین، خودرو را خاموش کرده و سوییچ را بردارید.

نکته

به خاطر داشته باشید هیچکدام از این وسایل جنبه تضمینی ندارند و صرفاً از سرقت سریع و راحت خودرو پیشگیری می کنند، در نتیجه ضریب ایمنی خودرو را افزایش می دهند.

فصل ۳ - مشخصات ایمنی خودرو



۱۸.....	صندلی
۲۲.....	قبل از رانندگی
۲۶.....	کمربند ایمنی
۳۱.....	سیستم محافظتی کودک
۳۴.....	سیستم محافظت تکمیلی (کیسه هوا)

اهمیت تنظیم درست صندلی

تنظیم درست صندلی، در ایفای نقش حفاظتی کمر بند ایمنی و سیستم کیسه هوا، اهمیت حیاتی دارد.

صندلی راننده و سرنشین جلو ممکن است با توجه به شرایط فیزیکی شان به روش های مختلفی قابل تنظیم باشند.

تنظیم صحیح صندلی منجر به موارد زیر می شود:

۱. کنترل دقیق، موثر و بی خطر خودرو.
۲. تاثیر بر روی حفاظت از بدن و کاهش خستگی.
۳. مهیا شدن امکان ایفای حداکثر نقش حفاظتی توسط کمر بند ایمنی و سیستم کیسه هوا.

⚠ احتیاط

۱. به دلایل امنیتی صندلی تنها زمانی می تواند تنظیم شود که خودرو بی حرکت و ساکن است.
۲. در هنگام تنظیم صندلی مراقب باشید! بی دقتی و یا تنظیم کنترل نشده صندلی ممکن است باعث بروز آسیب جدی گردد.
۳. پشت صندلی نباید بیش از حد به عقب

متماایل شود. در صورتی که پشتی صندلی خوابیده باشد، در هنگام تصادف امکان لغزش از زیر کمر بند وجود دارد. در این شرایط کمر بند ایمنی از سرنشین صندلی جلو محافظت نکرده و نیروی فشاری موجود در کمر بند باعث آسیب دیدن نواحی شکم و در برخی موارد منجر به مرگ خواهد شد. در نتیجه برای دستیابی به حداکثر نقش حفاظتی کمر بند ایمنی و کیسه هوا، پشتی صندلی ها را در وضعیت مناسب تنظیم نمایید.

⚠ هشدار

صندلی نامیزان می تواند باعث آسیب جدی گردد:

- تعداد سرنشینان در خودرو نباید از تعداد صندلی ها تجاوز کند.
- هر سرنشین در خودرو باید به درستی کمر بند ایمنی را ببندد. کودکان باید از صندلی نوزاد استفاده کنند و مقررات ایمنی مربوطه در این مورد را رعایت کنید.
- برای اطمینان از اینکه برای شما و سرنشینان بهترین حفاظت ایجاد شده است، همه پشت سری ها را باید به درستی و با توجه

به قد خود تنظیم کرده و همیشه به درستی کمر بند ایمنی را ببندید.

- در طول رانندگی، شما همیشه باید پای خود را روی جاپایی قرار دهید.
- پای خود را بر روی داشبورد نگذارید و از پنجره به بیرون دراز نکنید. وضعیت نشستن نادرست خطر آسیب دیدگی ناشی از ترمز یا تصادف را افزایش می دهد. هنگامی که کیسه هوا باز گردد، وضعیت نشستن نادرست ممکن است باعث ایجاد صدمه جدی گردد.
- راننده و سرنشین در ردیف جلو، همیشه باید حداقل ۲۵ سانتی متر از فرمان یا داشبورد فاصله داشته باشند. اگر این فاصله کمتر از ۲۵ سانتی متر باشد، سیستم کیسه هوا قادر به عملکرد کامل نخواهد بود، که احتمال به وجود آمدن خطر برای راننده و سرنشین می رود.
- از تنظیم صندلی راننده یا پشتی آن در هنگام رانندگی اجتناب ورزید. انجام این عمل باعث کاهش قدرت کنترل در حین رانندگی شده و ممکن است باعث بروز صدمات جدی و آسیب دیدگی گردد.

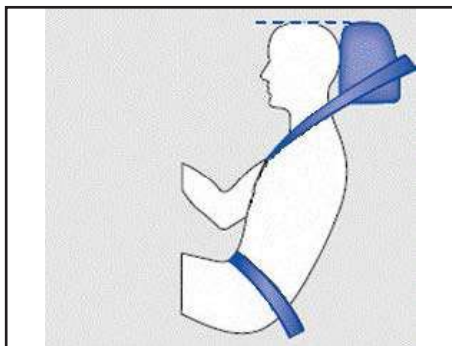

تنظیم زاویه پشتی

- اهرم شماره ۲ را به سمت بالا بکشید. پشتی را کمی به سمت عقب فشار دهید یا به سمت جلو هل دهید تا در زاویه مناسب تنظیم گردد. اهرم شماره ۲ را رها کنید و کمی به سمت جلو خم شوید تا صندلی قفل شود.



صندلی جلو

تنظیم دستی صندلی های جلو تنظیم صندلی جلو و عقب

- میله اهرم ۱ را به سمت بالا نگه دارید و صندلی را به سمت جلو و عقب حرکت دهید تا به یک موقعیت مناسب برسید.
- میله اهرم ۱ را رها کرده و کمی صندلی را حرکت دهید تا زمانی که صندلی قفل شود.

تنظیم ارتفاع صندلی

- اهرم شماره ۳ را چندین مرتبه به سمت بالا یا پایین بکشید، تا زمانیکه در ارتفاع مناسب تنظیم شود.

پشت سری

تنظیم صحیح پشت سری

پشت سری بخش مهمی در حفاظت از سرنشین می باشد. تنظیم صحیح پشت سری ممکن است خطر آسیب دیدگی در بسیاری از حوادث را کاهش دهد.

۱. برای اطمینان از حفاظت مطلوب پشت سری، لطفاً آن را با توجه به قد خود تنظیم کنید به گونه ای که لبه فوقانی پشت سری بایستی هم سطح با بالای سر سرنشین بوده و از سطح چشمها پایین تر نباشد.

۲. برای سرنشینان بسیار بلند، در صورتی که شرایط فوق الذکر را نمی توان انجام داد، پس از اینکه پشت سری در بالاترین ارتفاع خود

قرار گرفت، لطفاً آن را در همان موقعیت بالا نگه دارید.

۳. برای سرنشینان نسبتاً کوتاه، اگر شرایط فوق الذکر را نمی توان انجام داد، پس از قرار دادن پشت سری در پایین ترین موقعیت ممکن، لطفاً آن را در همان موقعیت پایین نگه دارید.

هشدار ⚠️

- حذف پشت سری یا تنظیم نادرست آن می تواند منجر به بروز آسیب جدی شود.
- پشت سری همیشه باید در وضعیت صحیح تنظیم گردد تا بتواند کاملاً و به طور موثر از سرنشینان در تصادف محافظت کند.

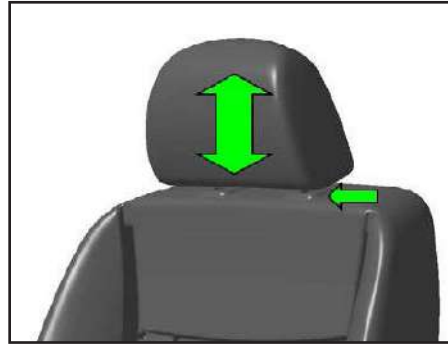

نصب پشت سری

- پشت سری را بر روی مجرای ارتباط دهنده با پشتی قرار دهید.
- پشت سری را رو به سمت پایین فشار دهید.
- ارتفاع پشت سری را با توجه به قد خود تنظیم کنید.

تنظیم و برداشتن پشت سری

تنظیمات ارتفاع پشت سری صندلی

- پشت سری را از دو طرف بگیرید و به سمت بالا یا پایین حرکت دهید تا زمانی که به ارتفاع مورد نیاز خود دست پیدا کنید (دکمه قفل در زیر پشت سری را فشار دهید).

برداشتن پشت سری

- پشت سری را به بالاترین ارتفاع ممکن ببرید.
- زاویه پشتی صندلی را تنظیم کنید (لطفاً در صورت نیاز پشتی صندلی را قبل از برداشتن پشت سری به حالت اول باز گردانید).
- دکمه قفل در زیر پشت سری را فشار داده و نگه دارید.
- پشت سری را خارج کنید.

از گیر کردن کمر بند ایمنی بین پشتی صندلی عقب و دیواره داخلی خودرو و در نهایت صدمه دیدن جلوگیری شود.

بازگشت پشتی صندلی عقب به حالت اول
 - کمر بند ایمنی B را بیرون آورده و آن را در کنار تودری قرار دهید.
 - پشتی صندلی عقب را تا زمانی که صندلی قفل شود به سمت عقب ببرید.
 سپس پشتی صندلی عقب را به سمت جلو بکشید تا از محکم شدن آن اطمینان حاصل کنید.
 - مطمئن شوید که قفل A به طور کامل در قاب خود فرو رفته است.

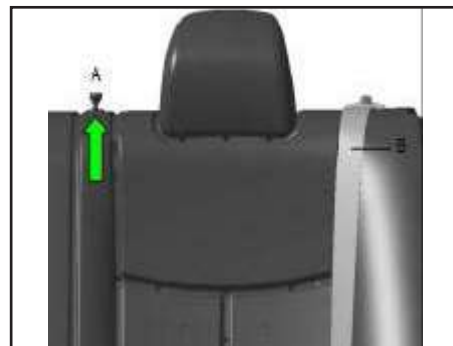

⚠ هشدار

- پس از بازگشت پشتی صندلی عقب به حالت قبل، کمر بند ایمنی و قفل کمر بند ایمنی باید در جای اصلی خود قرار بگیرند.
- پشتی صندلی عقب باید بصورت محکم قفل شده باشد. در غیر این صورت، در هنگام ترمز اضطراری اشیای صندوق عقب به داخل خودرو پرتاب می شوند.
- لطفاً مطمئن شوید که پشتی صندلی عقب به درستی قفل شده و سپس کمر بند ایمنی می تواند به طور قابل اطمینان کار خود را انجام دهد.
- لازم است قبل از اینکه پشتی صندلی عقب را به سمت عقب برده و قفل نمایید، کمر بند ایمنی سمت عقب را کنار تودری قرار دهید تا

تا کردن پشتی صندلی عقب

به جلو تا کردن پشتی صندلی عقب
 - لطفاً صندلی جلو را قبل از به جلو تا کردن پشتی صندلی عقب، تنظیم کنید تا از صدمه دیدن صندلی جلو در هنگام خم کردن صندلی عقب، جلوگیری کنید.
 - کمر بند ایمنی را کنار زده و آن را کنار تودری قرار دهید.
 - قفل A را بیرون بکشید تا قفل پشتی صندلی عقب باز شود و سپس صندلی را تا انتها به سمت جلو خم کنید.

یادداشت

با خم کردن پشتی صندلی عقب، بر میزان فضای صندوق عقب خودرو افزوده می شود.

اصول پایه رانندگی ایمن

تجهیزات ایمنی غیرفعال، خطر آسیب دیدگی در تصادف را کاهش دهند.

در این بخش، اطلاعات مهم، پیشنهادات و دستورالعمل های مربوط به موضوع ایمنی غیرفعال این خودرو معرفی خواهند شد.

تمامی مطالب مورد نیاز در ارتباط با ایمنی، کیسه هوا، صندلی کودک، ایمنی و حفاظت از کودکان در اینجا خلاصه شده است. لطفاً با دقت بخوانید و دستورالعمل های مربوطه را برای ایمنی خود و سرنشینان رعایت کنید.

تجهیزات ایمنی

تجهیزات ایمنی در محافظت از سرنشین بسیار موثر بوده و سبب کاهش خطر آسیب دیدگی در حوادث می شوند. هرگز ایمنی خود و سرنشینان را به مخاطره نیاندازید. تجهیزات ایمنی نقش بسزایی در کاهش احتمال آسیب دیدگیهای شدید در تصادفات دارند. برخی از تجهیزات ایمنی خودرو در ذیل ذکر شده اند:

۱. کمربند ایمنی
۲. کمربند ایمنی پیش کشنده*
۳. سیستم تنظیم ارتفاع کمربند ایمنی
۴. کیسه هوای جلو
۵. نقطه اتصال صندلی کودک مجهز به "ISOFIX"
۶. پشت سری قابل تنظیم
۷. فرمان قابل تنظیم

⚠ احتیاط

اگر وضعیت نشستن شما یا سرنشین نادرست باشد و یا تجهیزات ایمنی به درستی تنظیم نشده و یا استفاده نشوند، تجهیزات قادر به محافظت مناسب از شما و سرنشینان نخواهند بود. بنابراین، شما باید به خوبی موارد زیر را درک نمایید:

⚠ هشدار

- این بخش حاوی اطلاعات مهم در مورد استفاده از خودرو توسط راننده و سرنشین می باشد.
- این کتابچه راهنمای مالک را همواره در خودرو قرار دهید. این مسئله بخصوص در زمان قرض دادن یا فروختن خودرو بسیار مهم است.

*: مطابق با مدل خودرو

چرا چنین تجهیزاتی بسیار مهم هستند، چگونه محافظت می کنند؛ چه چیز هایی در هنگام استفاده باید مورد توجه قرار گیرد، شما و سرنشینان چگونه می توانید مؤثرترین روش در استفاده از تجهیزات ایمنی موجود را انجام دهید. این کتابچه راهنمای مالک، شامل اطلاعات مربوط به کاهش صدمات شخصی می باشد. شما و سرنشینان باید از هشدارهای مهم و دستورالعمل ها پیروی کنید. همه سرنشینان مسئول امنیت در رانندگی می باشند.

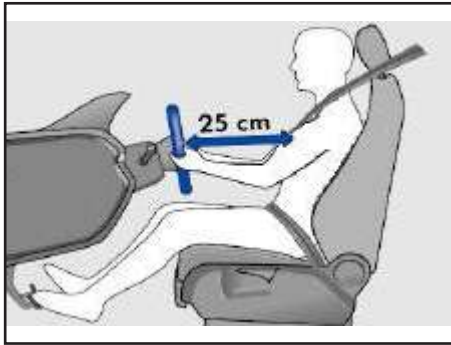

وضعیت نشستن صحیح

وضعیت نشستن صحیح راننده

وضعیت نشستن صحیح راننده از اهمیت زیادی برای داشتن امنیت و راحتی در رانندگی برخوردار است.

به منظور اطمینان از ایمنی خود و کاهش خطر آسیب دیدگی در تصادف، تنظیمات زیر را انجام دهید:

۱. تنظیم فرمان: فاصله بین فرمان و قفسه سینه باید حداقل ۲۵ سانتیمتر باشد.
۲. تنظیم وضعیت جلو و عقب صندلی راننده: مطمئن شوید که می توانید به طور کامل پدال گاز، ترمز و کلاچ را هنگامی که پاهای خود را کمی خم می کنید فشار دهید.

کدام عوامل بر ایمنی در رانندگی تاثیر دارند؟

ایمنی در رانندگی بستگی به طرز رانندگی راننده و رفتار تمامی سرنشینان بستگی دارد. راننده باید نسبت به خود و سرنشینان مسئولیت پذیر باشد. اگر ایمنی در رانندگی نادیده گرفته شود، ایمنی شما و سرنشینان به خطر خواهد افتاد. بنابراین، موارد زیر باید مورد توجه قرار گیرد:

۱. بر روی رانندگی تمرکز داشته باشید و حواستان پرت نگردد (به عنوان مثال از صحبت با سرنشینان و یا مکالمه با تلفن همراه خودداری نمائید).
۲. قوانین رانندگی را رعایت کنید و با سرعت مناسب برانید.
۳. سرعت رانندگی خود را در جاده با وضعیت جاده، ترافیک و شرایط آب و هوایی تنظیم کنید.
۴. در طول رانندگی طولانی مدت، غذا خورده و حداقل هر دو ساعت یک بار استراحت کنید.

قبل از رانندگی

راننده موظف است امنیت سرنشینان و امنیت در رانندگی را تضمین کند.

برای تضمین ایمنی خود و سرنشینان، لطفاً به موارد زیر قبل از رانندگی توجه فرمائید:

۱. مطمئن شوید چراغ های خودرو سالم هستند.
۲. فشار باد لاستیک را بررسی کنید.
۳. اطمینان حاصل کنید که تمام پنجره ها به اندازه کافی برای داشتن دید مناسب تمیز هستند.
۴. باربند خودرو را محکم کنید.
۵. اطمینان حاصل کنید که هیچ چیزی مانع کارکرد درست پدال نمی شود.
۶. آینه، صندلی و پشت سری را با توجه به فرم بدن خود تنظیم کنید.
۷. به سرنشینان خودرو یاد آوری کنید که باتوجه به فرم بدنشان پشت سری خود را تنظیم کنند.
۸. از صندلی کودک مناسب استفاده کرده و به درستی کمر بند ایمنی را برای محافظت از کودکان ببندید.
۹. در وضعیت صحیح برای رانندگی نشسته و به سرنشینان نیز یادآوری کنید.
۱۰. کمر بند ایمنی خود را به درستی بسته و به سرنشینان نیز یادآوری کنید.

۳. تنظیم پشت سری: سطح بالایی صندلی را برابر با بالای سر خود قرار دهید. پشت سری می تواند بر طبق قد شما به درستی تنظیم گردد. موقعیت نامناسب پشت سری ممکن است باعث صدمه جدی در هنگام حرکت ناگهانی خودرو، ترمز و یا تصادف گردد.
۴. کمربند را به درستی ببندید.

وضعیت نشستن صحیح سرنشین جلو (مسافر)

- فاصله بین داشبورد و سرنشین جلو، نباید از ۲۵ سانتیمتر تجاوز کند. بنابراین، بهترین حفاظت ایمنی را می توانید با باز شدن کیسه هوا داشته باشید.
- برای اطمینان از ایمنی سرنشین جلو و کاهش خطر تصادف، انجام تنظیمات زیر توصیه می گردد:
۱. صندلی سرنشین جلو را تا جایی که ممکن است بسمت عقب ببرید.
 ۲. سطح بالایی پشت سری را با اندازه قد خود تنظیم کنید.
 ۳. کمربند ایمنی را به درستی ببندید.

⚠ هشدار

- نامناسب بودن تنظیم صندلی می تواند باعث آسیب جدی شود.
- برای اطمینان از داشتن بهترین حفاظت از امنیت خود و سرنشینان، صندلی و پشت سری باید با توجه به فرم بدن تنظیم گردد. همچنین، کمربند ایمنی باید به درستی بسته شود.
- فاصله بین داشبورد و سرنشین جلو، نباید از ۲۵ سانتیمتر تجاوز کند. اگر این حداقل فاصله را رعایت نکنید سیستم کیسه هوا نمی تواند به طور موثر از شما محافظت کند. امکان خطر مرگ وجود دارد.
- در طول رانندگی، شما همیشه باید پای خود را در جایگاه آن قرار دهید. پای خود را بر روی داشبورد دراز نکنید از پنجره یا به شکل صلیبی روی صندلی ها دراز نکنید. در غیر این صورت، امکان صدمه دیدن شما در طول ترمز و یا در تصادف افزایش می یابد. وضعیت نشستن نادرست در هنگام باز شدن کیسه هوا حتی ممکن است باعث آسیب مرگ آور شود.
- در طول رانندگی، پشتی صندلی نباید بیش از حد به سمت عقب برده شود. در غیر این صورت، عملکرد حفاظتی کمربند ایمنی و کیسه هوا را تحت تاثیر جدی قرار خواهند داشت. امکان خطر مرگ وجود دارد.

وضعیت صحیح نشستن سرنشین در صندلی عقب

- مسافری که در صندلی عقب نشسته است باید صاف نشسته و هر دو پای خود را در جایگاه آن قرار داده و کمربند ایمنی خود را به درستی ببندد.
- به منظور کاهش خطر در ترمز اضطراری و یا هنگام تصادف، سرنشین صندلی عقب باید از مقررات زیر پیروی کند:
۱. کمربند را به درستی ببندد.
 ۲. اگر کودکی در خودرو نشسته است، از تجهیزات ایمنی مناسب کودکان استفاده کنید.

⚠ هشدار

- اگر سرنشین صندلی عقب صاف نشینند، با توجه به استفاده نادرست از کمربند ایمنی خطر آسیب دیدگی افزایش خواهد یافت.

۹. از پنجره به سمت بیرون خم شدن

۱۰. دراز کردن پا بیرون از پنجره

۱۱. دراز کردن پا بر روی داشبورد

۱۲. دراز کردن پا بر روی پشتی صندلی جلویی.

۱۳. داشتن سرنشین در بخش جلوی صندلی

(جایگاه پا)

۱۴. نیستن کمربند ایمنی.

۱۵. حمل سرنشین در صندوق عقب

⚠ هشدار

- اگر وضعیت نشستن نامناسب باشد، با توجه به سرعت باز شدن کیسه هوا سرنشین ممکن است، دچار آسیب مرگ آوری بشود.
- قبل از رانندگی، لطفاً وضعیت نشستن صحیح را اتخاذ کرده و در طول رانندگی آن را حفظ کنید. در همین حال، لطفاً سرنشینان را نسبت به اتخاذ وضعیت صحیح نشستن آگاه کنید.

نمونه هایی از وضعیت نامناسب نشستن

وضعیت نشستن نادرست ممکن است باعث آسیب جدی و یا حتی مرگ سرنشینان شود.

زمانی بهترین عملکرد ایمنی وجود خواهد داشت که به درستی از آن استفاده شود. وضعیت نامناسب

نشستن به طور قابل ملاحظه ای عملکرد حفاظتی کمربند ایمنی را کاهش خواهد داد. در همین

حال، خطر آسیب دیدگی شخصی به علت استفاده نادرست از کمربند ایمنی افزایش خواهد یافت.

راننده موظف است از ایمنی خود و سرنشینان (به خصوص کودکان در خودرو) مطمئن شود. در طول

رانندگی هرگز به سرنشینان اجازه ندهید که به صورت نامناسب بر روی صندلی بنشینند.

وضعیت نادرست نشستن ممکن است باعث وارد شدن صدمه به سرنشینان شود. موارد زیر نمونه

هایی از وضعیت اشتباه نشستن است. رفتارهای زیر در طول رانندگی ممنوع است:

۱. ایستادن در خودرو.

۲. ایستادن روی صندلی.

۳. زانو زدن بر روی صندلی.

۴. پشتی صندلی بیش از اندازه به سمت عقب خم شده باشد.

۵. خم شدن به سمت داشبورد.

۶. دراز کشیدن بر روی صندلی.

۷. نشستن در لبه صندلی.

۸. نشستن در بین دو لبه صندلی.

چرا باید کمر بند ایمنی را ببندیم؟

این امر که کمر بند ایمنی می تواند حفاظت مطلوبی در هنگام تصادف ایجاد کند ثابت شده است. بنابراین، در بسیار از کشورها بستن کمر بند ایمنی جزء قانون رانندگی محسوب می شود.

درست بستن کمر بند ایمنی این امکان را به سرنشینان میدهد که وضعیت نشستن مناسبی را داشته باشند. کمر بند ایمنی به طور قابل توجهی نیروی حرکت بدن را کاهش می دهد. علاوه بر این، کمر بند ایمنی می تواند از وقوع حرکات غیر قابل کنترلی که ممکن است به آسیب های جدی ختم شود جلوگیری کند. علاوه بر این، ساختار سقف خودرو و دیگر تجهیزات ایمنی غیر فعال (مانند سیستم کیسه هوا) نیز می تواند نیروی حرکت بدن را به منظور کاهش بخشی از حرکت و پایین آوردن خطر آسیب دیدگی کم کند.

آمار حوادث نشان می دهد بستن مناسب کمر بند ایمنی ممکن است در صورت لزوم خطر آسیب دیدگی را کاهش داده و شانس زنده ماندن در حوادث جدی را افزایش دهد. بخصوص در زمانی که کودک در خودرو است، ایمنی باید مورد توجه قرار گیرد.

هشدار ⚠️

- در هر زمانی قبل از رانندگی، شما باید کمر بند ایمنی را ببندید حتی اگر در داخل شهر رانندگی می کنید. این قاعده در مورد سرنشین صندلی عقب نیز صدق می کند.
- زنان باردار نیز باید کمر بند ایمنی را ببندید، که به معنی حفاظت بهتر برای کودک متولد نشده است.
- بستن درست کمر بند ایمنی تاثیر زیادی در اجرا درست و کامل عملکرد کمر بند ایمنی دارد.

یادداشت

لطفاً در هنگام استفاده از کمر بند ایمنی، قوانین و دستورات را رعایت فرمائید.

دستورالعمل های ایمنی مهم در ارتباط با استفاده از کمر بند ایمنی

استفاده صحیح از کمر بند ایمنی تا حد زیادی خطر آسیب دیدگی را کاهش می دهد!

هشدار ⚠️

- کمر بند ایمنی نباید گیر کرده، خراب شده و یا توسط وسیله لبه تیزی بریده شود.
- بستن درست کمر بند ایمنی تاثیر زیادی در عملکرد کامل و صحیح کمر بند ایمنی دارد.
- هرگز استفاده دو سرنشین از یک کمر بند ایمنی مجاز نمی باشد (حتی برای کودکان).
- عملکرد کمر بند ایمنی تنها زمانی که به درستی بسته شده باشد می تواند به خوبی اجرا گردد.
- پیچاندن کمر بند ایمنی به دور چیزهای سخت و شکننده (مانند عینک، قلم، دسته کلید، و غیره) مجاز نمی باشد. در غیر این صورت ممکن است باعث صدمه شخص گردد.
- لباس دست و پا گیر و شل (مانند پالتو یا ژاکت) ممکن است شما را از داشتن حالت نشستن طبیعی باز دارد و بر عملکرد کمر بند ایمنی تاثیر بگذارد.
- برای تنظیم کمر بند ایمنی از گیره یا چیز دیگر استفاده نکنید (کمر بند ایمنی را متناسب با قد افراد بایستی تنظیم نمود).
- تنها اجازه دارید سگک کمر بند را به قفل مربوط به خود آن ببندید. بستن اشتباه کمر بند بر روی عملکرد کمر بند ایمنی تاثیر

⚠ هشدار

- قسمت گذرنده کمر بند از روی شانه نباید بر روی گردن بیفتد. کمر بند ایمنی نیز باید تقریباً از وسط شانه عبور کرده و کاملاً به قفسه سینه بچسبد. بخشی از کمر بند که بر روی کمر می آید باید بر روی جلوی پهلو قرار گیرد. بستن کمر بند بر روی شکم مجاز نیست و باید همیشه نزدیک به کمر چسبیده باشد.
- زنان باردار باید توجه ویژه ای به کمر بند ایمنی داشته باشند که بخش پوشش دهنده کمر حتماً نزدیک به لگن و در پایین ترین حد ممکن بسته شده باشد تا از فشار بر روی شکم اجتناب گردد.
- مسیرهای صحیح بستن کمر بند ایمنی همیشه باید مورد توجه قرار گیرد. اگر کمر بند ایمنی به درستی بسته نشود، ممکن است حتی یک تصادف کوچک باعث ایجاد آسیب شود.
- اگر کمر بند ایمنی بیش از حد شل بسته شده است، شما در هنگام تصادف به سمت جلو خودرو پرت خواهید شد و کمر بند ایمنی به طور ناگهانی شما را متوقف می کند که در این صورت امکان آسیب وجود دارد.
- شما مجاز هستید که کمر بند ایمنی را به قفل مربوط به صندلی خود وصل کنید. در غیر اینصورت، بر روی عملکرد حفاظتی کمر بند ایمنی تاثیر گذاشته و میزان آسیب دیدن شخص را بالا می برد.

طریقه بستن کمر بند ایمنی

بستن سه مرحله ای کمر بند ایمنی

- لطفاً کمر بند ایمنی را به درستی قبل از روشن کردن خودرو ببندید.
- لطفاً قبل از بستن کمر بند ایمنی صندلی و پشت سری را به درستی تنظیم کنید.
- تسمه کمر بند را گرفته و به آرامی کمر بند ایمنی را بیرون کشیده و از روی پهلو و قفسه سینه خود عبور دهید.
 - تسمه کمر بند را به قفل گوشه صندلی وصل کنید تا صدای کلیک آن را بشنوید.
 - کمر بند را به سمت عقب بکشید تا مطمئن شوید که قفل شده است.
- هر کمر بند ایمنی سه نقطه ای به یک دستگاه جمع کننده خودکار مجهز شده است. هنگامی که کمر بند ایمنی به آرامی بیرون کشیده می شود، این دستگاه جمع کننده خودکار اجازه حرکت آزادانه را به کمر بند ایمنی میدهد. اگرچه، در ترمز ناگهانی، دستگاه جمع کننده خودکار، کمر بند ایمنی را قفل می کند.
- استفاده از کمر بند ایمنی برای بانوان باردار، مگر در صورت داشتن دستورات خاص از سوی پزشک معالج الزامی است.

گذاشته و امکان صدمه شخص بالا می رود.

- حرکت دادن بیش از اندازه پشتی صندلی به سمت عقب مجاز نیست. در غیر این صورت کمر بند ایمنی نمی تواند کارایی مطلوبی داشته باشد.
- کمر بند ایمنی باید تمیز نگه داشته شود. کمر بند ایمنی کثیف بر روی عملکرد جمع کردن خودکار کمر بند ایمنی تاثیر خواهد گذاشت.
- لطفاً کمر بند ایمنی را به طور منظم چک کنید. در صورتی که تسمه، زبانه، دستگاه جمع کن خودکار کمر بند و قفل کمر بند ایمنی آسیب دیده بود لطفاً برای تعویض کردن کمر بند به یکی از نمایندگی های مجاز شرکت سایپادک مراجعه نمایید.
- کمر بند ایمنی را شخصاً باز، و تعویض و یا تعمیر نکنید.
- کمر بند ایمنی آسیب دیده (مانند زمانیکه به علت تحمل بار در تصادف کشیده می شود) باید جایگزین شود. توصیه می شود کمر بند ایمنی در نمایندگی های مجاز شرکت سایپادک تعویض گردد. علاوه بر این، قفل کمر بند ایمنی نیز باید بررسی شود.

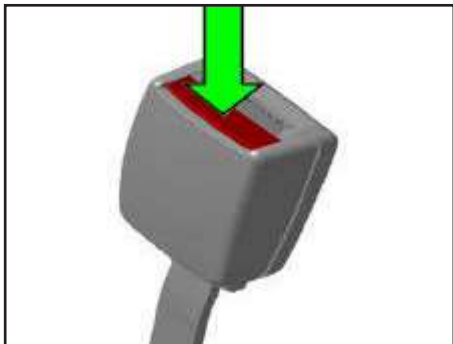

هشدار ⚠️

- ارتفاع کمر بند را به درستی تنظیم کنید تا مطمئن شوید که کمر بند از وسط شانه عبور می کند نه از روی گردن.

یادداشت

ارتفاع صندلی جلو را بایستی برای مطابقت بیشتر با کمر بند ایمنی در مقدار مناسب تنظیم نمود.

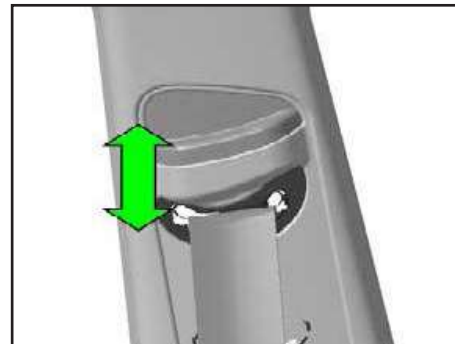

باز کردن کمر بند ایمنی

- دکمه قرمز روی قفل را به سمت پایین فشار دهید تا تسمه کمر بند توسط جمع کننده خودکار جمع شود.

مکانیزم تنظیم ارتفاع کمر بند ایمنی در کمر بندهای ایمنی سه نقطه ای، برای اطمینان از هم سطح بودن کمر بند در ناحیه شانه با خط بدن سر نشین، استفاده می شود.
 - دستگاه هدایت کننده را به سمت بالا یا پایین در طول مسیر که نیاز دارید، حرکت دهید.
 - بعد از تنظیم به مقدار مورد نیاز به سمت بالا یا پایین حرکت دهید.

کمر بند پیش کشنده*

یادداشت

۱. زمانی که دستگاه پیش کشنده کمر بند ایمنی فعال شود دود آزاد می کند. این یک پدیده طبیعی است و نشان دهنده آتش گرفتن خودرو نیست.

۲. هنگامی که خودرو یا بخش هایی از این سیستم آسیب ببیند، مقررات ایمنی مربوطه باید رعایت گردد. نمایندگی های مجاز سایپا یدک با این مقررات کاملاً آشنا می باشند و می توانند اطلاعات دقیقی در این زمینه به شما ارائه کنند.

۳. هنگامی که خودرو یا بخش هایی از سیستم کیسه هوا بازیافت می گردد، قوانین و مقررات مربوطه باید رعایت شود.

این سیستم به عنوان مکمل سیستم کیسه هوا وظیفه کشیدن کمر بندهای ایمنی صندلی جلو را بر عهده داشته و بدین ترتیب موجب افزایش بازه کمر بند ایمنی و ایمنی می گردد.

در صورت بروز تصادف و یا ترمز ناگهانی و شدید، این دستگاه از طریق سنسور فعال می شود. زمانیکه فعال شود منفجر شده و پودر داخل دستگاه جمع کننده خودکار کمر بند ایمنی را پر میکند. پس از آن، کمر بند ایمنی توسط یک ساختار مکانیکی به داخل دستگاه جمع کننده کشیده می شود تا حرکت رو به جلوی سرنشین را متوقف کند.

⚠ هشدار

- جهت حفظ موارد ایمنی از مبادرت به تعمیر یا تعویض این سیستم شخصاً یا توسط افراد متفرقه خودداری کنید و در صورت نیاز به یکی از نمایندگی های مجاز سایپا یدک مراجعه نمایید.
- این سیستم می تواند تنها یک بار عملکرد محافظتی تصادف را بهبود بخشد. و بایستی پس از هر بار عمل کردن تعویض گردد.
- زمانی که خودرو فروخته میشود کتابچه راهنمای مالک باید به خریدار تحویل داده شود.

اصول فیزیکی در هنگام تصادف از سمت جلو

بدین وسیله اصول فیزیکی تصادف از سمت جلو به سادگی شرح داده می شود:

هنگامی که خودرو شروع به حرکت می کند، خودرو و سرنشینان بلافاصله تولید انرژی حرکتی می کنند که اصطلاحاً به آن انرژی جنبشی (نیروی حرکت) گفته می شود. انرژی جنبشی به سرعت خودرو، وزن خودرو و سرنشین بستگی دارد. هر چقدر سرعت بالاتر برود و وزن سنگین تر باشد انرژی بیشتری نیاز است که در هنگام تصادف جذب شود. سرعت خودرو مهم ترین عامل است. برای مثال، اگر سرعت خودرو از ۲۵ کیلومتر در ساعت به ۵۰ کیلومتر در ساعت (دو برابر) برسد، انرژی جنبشی چهار برابر خواهد شد.

یک تفکر عمومی این است که ممکن است استفاده از دست برای حمایت از بدن در تصادف جزئی موثر باشد. اما، این تفکراشتباه است، جلوی نیرویی که حتی در سرعت های بسیار کم تولید می شود را نمی توان با دست گرفت. حتی اگر از ۲۵ کیلومتر در ساعت به ۵۰ کیلومتر در ساعت برسید، نیرویی که بروی بدن شما در هنگام تصادف اعمال می گردد به آسانی

بیش از ۱۰۰۰۰ نیوتن است، که برابر با وزن ۱ تن (۱۰۰۰ کیلوگرم) است.

در هنگام تصادف از سمت جلو، سرنشینی که کمربند خود را به درستی نبسته باشد، به جلو پرتاب شده و کنترل خود را در برخورد با دیواره داخلی خودرو از دست می دهد (به عنوان مثال فرمان، داشبورد و شیشه جلو خودرو)، در حالی که سرنشینی که کمربند ایمنی خود را نبسته باشد حتی ممکن است از خودرو به بیرون پرتاب شده و موجب ایجاد جراحات مرگباری بر او گردد.

همچنین برای سرنشینانی که در صندلی های عقب نشسته اند نیز بسیار مهم است که به درستی کمربند ایمنی خود را ببندند، زیرا امکان از دست دادن کنترل و پرتاب شدن آنها نیز در هنگام تصادف وجود دارد. در نتیجه نه تنها زندگی خود را به مخاطره انداخته بلکه باعث آسیب رسیدن به سرنشینانی که بر روی صندلی های جلو نشسته اند، نیز بشوند.

دارد. لطفاً قوانین محلی و مقررات مربوطه را رعایت کنید.

• زمانی که رانندگی می کنید کودکان (از جمله نوزاد) در بغل خود نگیرید.

• هنگامی که رانندگی می کنید، کودکان باید در صندلی کودک مناسب نشستن باشند.

• هر یک از صندلی های کودک فقط می تواند توسط یک کودک استفاده می شود.

• مراقب کودک باشید حتی بعد از اینکه او را در صندلی کودک نشانیدید.

• تحت برخی از شرایط آب و هوایی خارجی ممکن است دمایی در خودرو تولید شود که باعث تهدید زندگی شما شود.

• در صورت فقدان تجهیزات ایمنی کافی، از سوار کردن کودک در خودرو خودداری نمایید.

• اجازه ندهید کودکان در طول رانندگی بر روی صندلی زانو زده و یا بایستند. در غیر این صورت ممکن است کودک به بیرون از خودرو پرتاب شده و باعث مرگ خود و دیگر سرنشینان شود.

• در صورتی که در طول رانندگی کودک به سمت جلو خم شده یا بر روی صندلی اشتباه نشسته باشد، خطر آسیب دیدگی در زمان تصادف افزایش می یابد. این وضعیت مخصوصاً در زمانی نگران کننده است که کودک بر روی صندلی سرنشین جلو نشسته باشد، در این صورت

کرده، دارای یک علامت دائمی روی صندلی هستند (حروف بزرگ E در دایره همراه با شماره بازرسی وجود دارد)

هشدار

هنگام نصب صندلی کودک و استفاده از آن در خودرو، به توصیه های شرکت سازنده در این خصوص توجه فرمایید.

دستورالعمل های ایمنی مهم در مورد استفاده از صندلی کودک

استفاده صحیح از صندلی کودک تا حد زیادی خطر آسیب دیدگی را کاهش می دهد.

هشدار

• همه سرنشینان (به خصوص کودکان) باید کمربند ایمنی خود را به درستی بسته و وضعیت نشستن درستی را در طول رانندگی اتخاذ کنند.

• در صورت فقدان تجهیزات ایمنی مناسب کودکان، کودکان با اندازه قد کمتر از ۱/۵۰ متر یا وزن کمتر از ۳۶ کیلوگرم اجازه بستن کمربند ایمنی را ندارند. در غیر این صورت امکان آسیب دیدگی گردن و شکم آنها وجود

محافظت ایمنی کودک

مقدمه

آمار حوادث ثابت می کند که نشستن کودک بر روی صندلی عقب امن تر از صندلی جلو است. پیشنهاد می دهیم که کودکان با سن کمتر از ۱۲ سال باید در صندلی عقب نشسته و تجهیزات ایمنی مناسب (مثل صندلی کودک) باید با توجه به سن، قد و وزن و یا کمربند ایمنی موجود استفاده شود تا از کودک محافظت کند. توصیه می شود برای محافظت کودک در صندلی عقب، پشت صندلی سرنشین جلو بنشینید.

قاعده های فیزیکی تصادف از جلو که قبلاً به آنها اشاره شد، در مورد کودکان نیز صدق می کند.

برخلاف بزرگسالان، کودکان بیشتر در معرض آسیب دیدگی عضلات و اسکلت به خاطر رشد ناکاملشان هستند.

به منظور کاهش خطر چنین آسیب هایی، کودکان باید از صندلی مخصوص کودک در خودرو استفاده کنند.

فقط صندلی های کودک با اجازه رسمی برای کودکان و مطابق با ECE - R44 که صندلی های کودک را به ۵ گروه دسته بندی میکند مورد استفاده قرار گیرد. سیستم حفاظت از کودکان که از بازرسی ECE - R44 عبور

باز شدن کیسه هوا در زمان تصادف ممکن است باعث آسیب جدی و یا حتی مرگ شود.

● استفاده از کمربند ایمنی تاثیر زیادی در داشتن حداکثر محافظت دارد. دستورالعمل مربوط به استفاده درست از کمربند ایمنی که توسط شرکت تولید کننده صندلی کودک ارائه شده است باید مورد توجه قرار گیرد اگر کمربند ایمنی به درستی بسته نشود، ممکن است حتی کوچکترین حادثه نیز باعث ایجاد آسیب دیدگی گردد.

● استفاده از کمربند ایمنی باید بررسی گردد. علاوه بر این، توجه داشته باشید که به کمربند ایمنی توسط اجسام تیز آسیب نرسانید.

استفاده از صندلی کودک در صندلی سرنشین جلو

صندلی کودک باید در صندلی عقب نصب شود. ما شدیداً توصیه می کنیم که تجهیزات ایمنی کودکان را به منظور حفاظت بیشتر در صندلی عقب نصب کنید. اگر مجبور به استفاده از صندلی کودک در صندلی سرنشین جلو شدید، باید به اطلاعات هشدار دهنده مربوط به کیسه هوای جلو سرنشین جلو توجه کنید.

هشدار

● از صندلی ایمنی کودک در صندلی سرنشین جلو استفاده نکنید. از آنجا که صندلی کودک در منطقه ای واقع شده است که در آن کیسه هوای سرنشین جلو عمل می کند، ممکن است زمانی که کیسه هوا فعال می شود باعث آسیب جدی و یا حتی مرگ کودک گردد.

● در صورتی که تحت شرایط ویژه ای صندلی کودک بر روی صندلی سرنشین جلو مورد استفاده قرار گیرد، صندلی سرنشین جلو باید در عقب ترین موقعیت صندلی تنظیم گردد و پشتی صندلی نیز باید در موقعیت عمودی تنظیم شود. از آنجایی که خودرو به سیستم تنظیم کردن ارتفاع مجهز است، ارتفاع صندلی نیز باید در بالاترین موقعیت خود تنظیم گردد.

صندلی کودک

طبقه بندی صندلی های کودک

فقط صندلی کودک با مجوز رسمی و مناسب برای استفاده کودکان مجاز است.

فقط صندلی کودک را با تایید رسمی و مناسب و یا صندلی که کودک بتواند از آن استفاده کند باید فراهم گردد.

صندلی کودک باید مطابق با ECE-R44 باشد. ECE* کوتاه شده اسم کمیسیون اقتصادی اروپا است.

سیستم حفاظت از کودکان که از بازرسی با توجه به ECE-R44 عبور کرده باشد، یک علامت دائمی روی صندلی وجود دارد (E با حروف بزرگ در دایره همراه با شماره بازرسی وجود دارد). صندلی کودک به ۵ گروه تقسیم می شود:

وزن	گروه
۰-۱۰ کیلوگرم	۰
۰-۱۳ کیلوگرم	۰+
۹-۱۸ کیلوگرم	۱
۱۵-۲۵ کیلوگرم	۲
۲۲-۳۶ کیلوگرم	۳

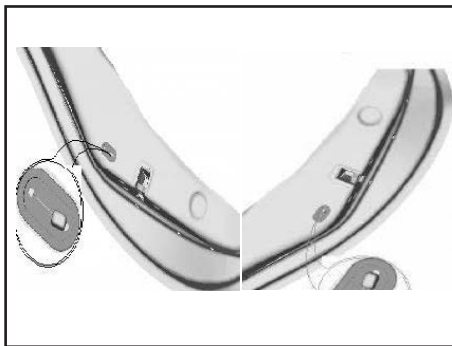

قفل ایمنی کودک

این قفل ها در دربهای عقب خودرو قرار گرفته اند و از باز شدن دربهای عقب از داخل توسط کودکان جلوگیری می کنند. قفل ایمنی کودک را در حالت "قفل" قرار داده و سپس درب خودرو را ببندید. در این حالت، باز کردن درب خودرو تنها از بیرون امکان پذیر است.

هشدار

زمانی که کودک در خودرو حضور دارد، قفل ایمنی کودک را فعال کنید.

گروه ۲

برای کودکان با وزن ۲۵-۱۵ کیلوگرم با سن زیر ۷ بهتر است از صندلی کودک همراه با کمربند ایمنی سه نقطه ای استفاده گردد.

هشدار

- کمربند ایمنی در بخش شانه باید از وسط شانه عبور و نباید تحت هیچ شرایطی از روی گردن عبور کند. همچنین، باید بصورت محکم به بدن چسبیده باشد.
- کمربند ایمنی در قسمت پهلو باید از روی پهلو به جای معده بگذرد. همچنین، باید بصورت محکم چسبیده باشد. کمربند ایمنی در صورت لزوم باید تنظیم گردد.

گروه ۳

برای کودکان با وزن ۳۶-۲۲ کیلوگرم با سن زیر ۷ و قد کوتاهتر از ۱/۵۰ متر، استفاده از صندلی کودک همراه با کمربند ایمنی سه نقطه ای بهتر است. کودکان با قد بلندتر از ۱/۵۰ متر می توانند به طور مستقیم از کمربند ایمنی موجود در خودرو به جای صندلی کودک استفاده کنند.

کودکان با قد بلندتر از ۱/۵۰ متر می توانند مستقیماً از کمربند ایمنی در خودرو استفاده کنند.

گروه ۰+ / ۰

برای نوزادان از بدو تولد تا ۹ ماهه با وزن زیر ۱۰ کیلوگرم یا نوزادان از بدو تولد تا ۱۸ ماهه با وزن کمتر از ۱۳ کیلوگرم مناسب تر است از صندلی کودکی استفاده کنند که می تواند به موقعیت خوابیده تنظیم گردد.

گروه ۱

برای نوزادان و خردسالان با وزن ۱۸-۹ کیلوگرم با سن کمتر از ۴ سال بهتر است از صندلی کودک مجهز به کمربند ایمنی استفاده گردد. صندلی کودک گروه ۱، برای نوزادان و کودکان با وزن ۱۸-۹ کیلوگرم و با سن کمتر از ۴ مناسب است. کودکان در گروه ۱ و بالاتر ممکن است صندلی کودک را رو به سمت رانندگی استفاده کنند. استفاده از صندلی کودک بر روی صندلی سرنشین جلو مجاز نیست.

استفاده از "ISOFIX" برای تثبیت صندلی کودک

یک حلقه ثابت کننده برای تثبیت صندلی کودک بر صندلی عقب خودرو وجود دارد. لطفاً به دستورالعمل کارخانه سازنده صندلی کودک در هنگام نصب و جداسازی صندلی کودک توجه کنید.

نصب

- حلقه تثبیت کننده "ISOFIX" را از صندلی بیرون بکشید.
- سوکت صندلی کودک در حلقه تثبیت کننده "ISOFIX" داخل کنید تا زمانی که صندلی کودک همراه با صدای کلیک بصورتی پایدار و محکم جا بیفتد.
- دو طرف صندلی کودک را بکشید تا مطمئن شوید که کاملاً سر جای خود قرار گرفته است.

هشدار

- هر حلقه تثبیت کننده مخصوص جا افتادن یک صندلی کودک با "ISOFIX" طراحی شده است. بنابراین، صندلی کودک دیگر، کمربند ایمنی و یا چیز دیگری را در حلقه تثبیت کننده قرار ندهید.

- قبل از استفاده از صندلی کودک نصب شده با "ISOFIX"، لطفاً با نمایندگی های مجاز شرکت سایپادک مشورت کنید که صندلی کودک مربوطه برای خودرو شما مناسب باشد.
- برخی از صندلی های کودک نصب شده با "ISOFIX" نیز ممکن است با استفاده از کمربند ایمنی سه نقطه ای معمول بسته شوند. لطفاً با توجه به کتابچه راهنمای دستورالعمل ارائه شده توسط تولید کننده صندلی کودک اقدام به نصب و باز کردن صندلی کودک کنید.
- در طول رانندگی، کودکان باید از صندلی کودک مناسب با سن، وزن و قد خود استفاده کنند.

هشدار

- از صندلی ایمنی کودک در صندلی سرنشین جلو استفاده نکنید. وقتی کیسه هوای سرنشین جلو فعال شود ممکن است باعث آسیب جدی و یا حتی مرگ کودک گردد.

سیستم کیسه هوا (ایر بگ)

شرح کلی سیستم کیسه هوا

کیسه هوا جلو، یک مکمل کمربند ایمنی سه نقطه ای است. این سیستم در تصادف و یا برخورد شدید از سمت جلو، بر میزان حفاظت از سر و سینه راننده و سرنشین جلو می افزاید. سیستم کیسه هوا تنها زمانی آمادگی فعال شدن دارد که خودرو روشن باشد.

آمادگی عملکرد سیستم کیسه هوا توسط سیستم های الکترونیکی کنترل می شود. چراغ نشانگر کیسه هوا هر با در زمان روشن شدن خودرو جهت چک کردن خود، برای چند ثانیه روشن باقی می ماند.

سیستم کیسه هوا با توجه به تجهیزات مختلف خودرو، عمدتاً از قطعات زیر تشکیل شده است:

۱. واحد کنترل الکترونیکی
 ۲. خاموش نشدن چراغ نشانگر کیسه هوا چند ثانیه پس از روشن شدن
 ۳. چشمک زدن چراغ نشانگر کیسه هوا در زمان روشن بودن خودرو
- در شرایط زیر سیستم کیسه هوا دارای ایراد بوده و لازم است در اولین فرصت به تعمیرگاه مجاز سایپا یدک مراجعه شود:
۱. روشن نشدن چراغ نشانگر کیسه هوا در لحظه روشن شدن خودرو.

چه زمانی کیسه هوا باز می‌گردد؟

در طراحی سیستم کیسه هوا، کیسه هوا برای راننده و سرنشین جلو در هنگام تصادف نسبتاً جدی از جلو، باز خواهد شد.

تمامی کیسه هواهایی که در بالا ذکر شد، در تصادفات جدی خاص باز می‌شوند.

زمانی که تصادف خفیفی از جلو، کنار، عقب اتفاق افتد یا خودرو واژگون شود، کیسه هوا باز نخواهد شد.

عوامل باز شدن کیسه هوا:

از آنجایی که شرایط خاص در حوادث مختلف یکسان نیستند، عموماً تعیین شرایط باز شدن کیسه هوا تحت شرایط اضطراری مختلف غیر ممکن است.

به طور کلی، عوامل مهم بر باز شدن کیسه های هوا موثر می باشند که شامل ویژگی شیء برخورد کننده، زاویه برخورد، سرعت مربوطه در هنگام تصادف و غیره می باشد.

باز شدن کیسه هوا به طور عمده به منحنی کاهش شتاب ایجاد شده به هنگام برخورد بستگی دارد. واحد کنترل با تجزیه و تحلیل منحنی برخورد قضاوت می کند که آیا کیسه هوا باید باز گردد یا نه. اگر منحنی کاهش شتاب

ایمنی را ببندید و یا زیاد از حد به سمت جلو خم شده باشید و یا موقعیت صندلی درست نباشد، یا وضعیت صندلی را نادرست انتخاب کرده باشید، ریسک آسیب دیدگی در هنگام تصادف بالا می رود و اگر کیسه هوا در هنگام تصادف باز گردد، باعث صدمات بیشتر و خطرناک تری می شود.

● در صورت وجود هر گونه خرابی در عملکرد کیسه هوا، لطفاً برای تعمیر به یکی از نمایندگی های مجاز سایپا یدک مراجعه نمایید. در غیر این صورت امکان عمل نکردن کیسه هوا در زمان تصادف وجود خواهد داشت.

● هیچ کدام از قطعات سیستم کیسه هوا را شخصا تعویض نکنید.

● بخش های کیسه هوا را شخصا قطع نکنید. در غیر این صورت ممکن است کیسه هوا باز شود.

● کیسه هوا تنها می تواند یکبار در هنگام تصادف عملکرد محافظتی داشته باشد. اگر کیسه هوا مورد استفاده قرار گرفته، آن بخش از سیستم باید تعویض گردد.

● لطفاً در هنگام فروش خودرو، تمام مدارک را همراه با خودرو به خریدار تحویل دهید.

● هنگامی که خودرو یا هر بخشی از سیستم کیسه هوا تعویض و یا آسیب دیده باشد، قوانین و مقررات ایمنی مربوطه باید انجام شود.

۲. خاموش نشدن چراغ نشانگر کیسه هوا، چند ثانیه پس از روشن شدن خودرو.

۳. روشن بودن یا چشمک زدن چراغ نشانگر کیسه هوا در طول رانندگی.

وقتی سوئیچ خودرو را باز می کنید، چراغ هشدار دهنده کیسه هوا برای ۴ ثانیه روشن خواهد ماند و بعد خاموش می شود. این بدان معنی است که عملکرد سیستم کیسه هوا درست است. اگر موارد زیر رخ می دهد، به این معنا است که قطعات معیوب توسط سیستم شناخته شده است. توصیه می شود فوراً برای عیب یابی به تعمیرگاه مجاز سایپا یدک مراجعه نمایید.

- هنگامی که سوئیچ خودرو در موقعیت ON قرار می گیرد، چراغ هشدار دهنده کیسه هوا روشن نمی شود یا روشن باقی می ماند.
- در طول رانندگی، این چراغ روشن است یا چشمک می زند.

هشدار

● برای اینکه بتوان از سرنشینان در زمان باز شدن کیسه هوا، تا آنجایی که ممکن است محافظت کرد، باید صندلی طبق سایز بدن تنظیم گردد.

● اگر شما موفق نشوید که به درست کمر بند

ایجاد شده به هنگام برخورد پایین تر از مقدار مرجع پیش فرض در واحد کنترل باشد، کیسه هوا با وجود امکان آسیب شدید به خودرو در تصادف باز نمی شود.

کیسه هوا تحت شرایط زیر فعال نمی شود:

۱. خودرو خاموش شده باشد.
۲. ضربه خفیف از جلو
۳. ضربه خفیف از کناره ها
۴. ضربه از عقب
۵. واژگون شدن خودرو
۶. ضربه به برخی از قطعات خاص

یادداشت

۱. "خفیف" در عبارات بالا به مقدار ضربه اندازه گیری شده توسط کنترلرهای ماشین اشاره دارد نه به میزان آسیب وارد شده به خودرو.
۲. وقتی که کیسه هوا باز می شود، یک نوع گاز بی خطر مایل به رنگ سفید منتشر خواهد شد. این یک پدیده طبیعی است و نشان دهنده آتش گرفتن خودرو نیست.

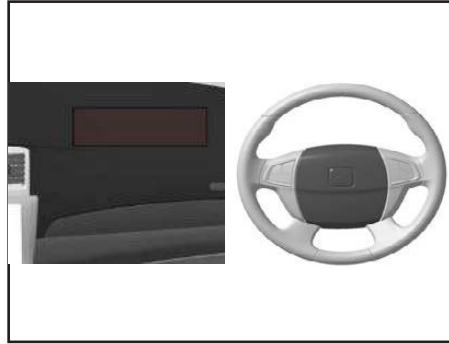

کیسه هوای جلو

شرح کیسه هوای جلو

سیستم کیسه هوا هرگز نمی تواند جایگزین کمربند ایمنی شود!

کیسه هوا جلو راننده در داخل فرمان تعبیه شده است، در حالی که کیسه هوا سرنشین جلو در داخل داشبورد است. محل قرارگیری کیسه هوا با علامت کیسه هوا (AIRBAG) مشخص شده است.

زمانیکه ضربه شدید از جلو اتفاق می افتد، کیسه هوا جلو به عنوان مکمل کمربند ایمنی سه نقطه ای، یک محافظت اضافی برای سر و سینه راننده و سرنشین جلو ایجاد می کند.

سیستم کیسه هوا هرگز نمی تواند جایگزین

کمربند ایمنی شود. این بخشی از ایمنی غیر فعال در یک خودرو کامل است. لطفا توجه کنید: سیستم کیسه هوا تنها زمانی می تواند بهترین عملکرد را داشته باشد که کمربند ایمنی به درستی بسته شده و پشت سری به درستی تنظیم گردیده باشد. بنابراین، راننده و سرنشینان بر طبق قوانین و مقررات و برای ایمنی خود باید همیشه کمربند ایمنی خود را به درستی ببندند.

کمربند ایمنی علاوه بر اینکه از راننده و سرنشین جلو محافظت می نماید، بهترین موقعیت نشستن برای دست یابی به حداکثر ایمنی ممکن در هنگام باز شدن کیسه هوا را فراهم می سازد.

یادداشت

پس از فعال شدن کیسه هوای جلو برای سرنشین جلو، داشبورد نیز باید تعویض شود.

عملکرد کیسه هوای جلو

باز شدن کامل کیسه هوا می تواند خطر آسیب در سر و قفسه سینه را کاهش دهد.

اگر کیسه هوا فعال شود، کیسه با گاز پر شده و در مقابل راننده و سرنشین جلو باز می گردد.

سیستم محافظت تکمیلی (کیسه هوا)

اشیای سنگین و نوک تیز در جیب آنها قرار نداشته باشند.

• هرگز نباید مجموعه کیسه هوا، دچار آسیب دیدگی، پاره شدن و یا خراش عمیق شود. باز کردن کیسه هوا با زور مجاز نیست!

سیستم کیسه هوا به گونه ای طراحی شده است که سرعت آزاد شدن گاز را بر اساس وزن سرنشین تنظیم نموده و حرکت سر و در نتیجه میزان آسیب وارده را به میزان زیادی کاهش می دهد. استفاده صحیح از سیستم کیسه هوا می تواند تا حد زیادی خطر آسیب دیدگی را کاهش دهد.

⚠ هشدار

• به منظور جلوگیری از آسیب جدی کودک، صندلی مناسب کودک باید با توجه به سن، قد و وزن کودک انتخاب شود. همچنین، باید در خودرو بصورتی پایدار و محکم نصب گردد.

⚠ توجه

عملکرد صحیح سیستم و قطعات کیسه هوا صرفاً مشمول دوره تضمین نبوده و بر اساس استانداردهای ابلاغی شامل دوران تعهد نیز می باشد.

⚠ هشدار

• استفاده از صندلی کودک در صندلی جلو اکیداً ممنوع است. باز شدن کیسه هوای سرنشین جلو ممکن است باعث آسیب جدی و یا مرگ کودک شود.

• اگر در طول رانندگی وضعیت نشستن کودک نادرست است، ممکن است پس از تصادف آسیب جدی به شخص وارد شود.

• نباید هیچ شخص دیگر، حیوان خانگی یا چیزی بین سرنشین و فضای فعالیت کیسه هوا وجود داشته باشد.

• از آنجا که واحد کنترل کیسه های هوا و سنسور فشار نصب شده در ستون وسط به طور هماهنگ کار می کنند، ایجاد هر گونه تنظیمات بر روی درب خودرو و بدنه داخلی درب (به عنوان مثال نصب بلندگو اضافی) مجاز نیست. خسارت ایجاد شده تأثیر منفی بر روی عملکرد سیستم کیسه هوا دارد. تمام عملیات بر روی درب خودرو و بدنه داخلی درب تنها می تواند توسط نمایندگی های مجاز سایپا یک انجام شود.

• آویزان کردن کت و کلاه در خودرو تنها در صورتی مجاز است که سبک باشند و و

پرشدن کیسه هوا، به عنوان محافظت اضافی برای سرنشینان در تصادف، می تواند در ثانیه ای در سرعت بالا اتفاق بی افتد.

وقتی راننده و سرنشین جلو در کیسه هوا که به طور کامل باز شده فرو می روند، اینرسی رو به جلوی متوقف می شود و خطر صدمه و جراحت در سر و قسمت بالای بدن کاهش می یابد.

باز شدن کیسه هوا باعث آزاد شدن مقدار معینی از گاز می شود که بسته به ضربه ی وارده در اثر تصادف متفاوت است تا از سر و قسمت بالایی بدن سرنشین محافظت نماید.

پس از حادثه، کیسه هوا ی باز شده، خالی می شود تا مطمئن شویم که دید جلوی راننده گرفته نشود.

وقتی که کیسه هوا باز شد، یک نوع گاز بی خطر مایل به رنگ سفید منتشر خواهد شد. این یک پدیده طبیعی است و نشان دهنده آتش گرفتن خودرو نیست.

زمانی که کیسه هوا فعال می شود نیروی زیادی تولید شده است. بنابراین جراحات شخص ممکن است به علت تنظیم نادرست صندلی و یا موقعیت نشستن اشتباه رخ دهد.

استفاده درست سیستم کیسه هوا ممکن است تا حد زیادی باعث کاهش خطر آسیب دیدگی شود.



هشدارهای پلیسی جهت پیشگیری از سرقت خودرو

- به خاطر داشته باشید هر لحظه غفلت صاحب خودرو یک فرصت برای مجرمین و سارقین محسوب می شود. از اینرو توصیه می شود در هر شرایط هوشیاری خود را حفظ کنید و به ویژه در صحنه های ساختگی تصادف برای سرقت، اغفال نشوید.
- هنگام توقف در پارکینگ های عمومی فاقد نگهبان، همچون پارکینگ های مترو حتماً از تجهیزات ایمنی استفاده کنید.
- برای مقابله با تعقیب کنندگان احتمالی بلافاصله محل پارک خودرو را ترک نکنید. بهتر است لحظاتی تامل نموده و در اطراف خودرو حضور داشته باشید.
- در توقفگاه های طولانی مدت (مانند رفتن به اماکن تفریحی، فروشگاه های زنجیره ای و مطب پزشکان) هر از چند گاهی به خودرو خود سرکشی نمایید.
- هنگام رفتن به مراکز درمانی، بیمارستان ها، داروخانه ها و یا انتقال مصدومین به درمانگاه ها از قفل بودن درب ها و به کارگیری تجهیزات لازم اطمینان حاصل کنید و در صورت امکان فردی را جهت مراقبت در محل بگمارید.
- هنگام رفتن به میهمانی و نقاط نا آشنا با هوشیاری بیشتری عمل نموده و موارد حفاظتی را بیش از پیش رعایت کنید.

فصل ۴- شرح تجهیزات خودرو



۴۰.....	کلیدها
۴۳.....	سیستم کنترل از راه دور درب ها
۴۴.....	قفل درب ها
۴۵.....	درب موتور
۴۶.....	درب صندوق عقب
۴۷.....	پنجره ها
۴۸.....	دریچه باک سوخت
۵۰.....	غربلک فرمان
۵۱.....	آینه ها
۵۲.....	صفحه نمایشگر
۵۵.....	چراغ های اعلام خطر
۵۹.....	چراغ های داخلی
۶۰.....	برف پاک کن و شیشه شوی
۶۱.....	روشنایی
۶۴.....	سیستم تهویه مطبوع
۷۷.....	جعبه های نگهداری اشیاء
۷۹.....	تجهیزات داخلی

- پس از روشن شدن موتور، تمام دستگاه های الکتریکی در خودرو می تواند مورد استفاده قرار گیرند. استفاده نادرست از این وسایل باعث صدمه دیدن سرنشین می گردد. به عنوان مثال، پنجره می تواند بالا برده شود و باعث آسیب رساندن به کودک شود.
- از ریموت کنترل برای قفل کردن خودرو استفاده کنید. سرنشینان ممکن است در خودرو گیر کرده و قادر به خارج شدن از خودرو نباشند و نجات آنها در هنگام تصادف سخت شود.
- لطفاً سوییچ را درآورده و هنگام خروج از خودرو با خود ببرید.

⚠️ احتیاط

از آنجایی که ریموت کنترل دارای قطعات الکترونیکی است، لطفاً از افتادن یا تحت لرزش شدید قرار گرفتن آن جلوگیری کنید.

پلاک شماره شناسایی سوئیچ

بر روی این پلاک، شماره شناسایی سوئیچ ارائه شده است. در صورتی که این شماره نباشد، نمایندگی های مجاز شرکت سایپا یدک قادر به ساخت سوئیچ برای شما نیستند. بنابراین:

- این پلاک را در یک مکان امن نگه داری کنید.
- این پلاک را در خودرو قرار ندهید.
- در صورت فروش خودرو، این پلاک را نیز به مالک جدید آن تحویل دهید.

ساخت سوئیچ

اگر نیاز به ساخت سوئیچ جدید دارید، سوئیچ را به همراه پلاک شماره شناسایی سوئیچ به یکی از تعمیرگاه های مجاز سایپا یدک ببرید.

⚠️ هشدار

- کودک و یا شخص معلول را در خودرو تنها نگذارید زیرا این افراد قادر به خارج شدن از خودرو و یا نجات خود در شرایط اورژانسی نیستند.
- هنگامی که کودک در خودرو است، از رها کردن کلید خودداری نمایید زیرا احتمال روشن کردن خودرو توسط کودک و بروز تصادف یا آسیب وجود دارد.

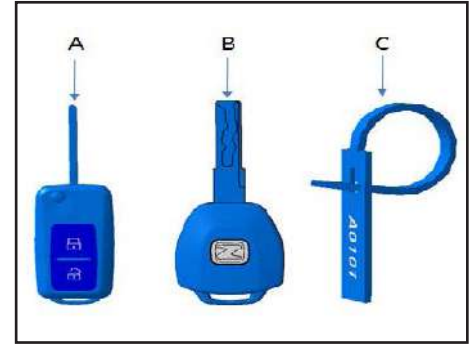

روشن و خاموش کردن خودرو کلید

با این خودرو کلید های زیر ارائه می شوند:

- A یک عدد ریموت کنترل
- B یک عدد سوئیچ معمولی
- C پلاک شماره شناسایی سوئیچ

⚠ احتیاط

شما مجاز به تغییر دادن، باز کردن و یا تجزیه سیستم الکترونیکی هشدار دهنده نمی باشید. اگر شما بدون اجازه تغییر و یا اصلاحی در سیستم انجام دهید، تضمینی برای کارکرد صحیح آن وجود نخواهد داشت.

سیستم الکترونیکی هشدار دهنده

سیستم الکترونیکی هشدار دهنده، یک نوع سیستم تشخیص کد الکترونیکی است. هنگامی که کلید را وارد سوئیچ می کنید، تکرار کننده موجود در سر کلید، کد الکترونیکی را به خودرو ارسال می کند. تنها زمانی که کد الکترونیکی و کد شناسایی بر روی خودرو یکسان باشند موتور روشن می گردد.

هنگامی که کلید از سوئیچ بیرون کشیده شود، سیستم الکترونیکی هشدار دهنده به طور خودکار فعال می شود.

کلید اصلی را در سوئیچ قرار دهید، و سیستم الکترونیکی هشدار دهنده می تواند به صورت خودکار غیر فعال شده و اجازه می دهد تا موتور روشن شود.

امکان تهیه کپی کلید با شماره کلید اصلی توسط تعمیرگاه مجاز شرکت سایپا یدک وجود دارد. اگرچه تعداد کپی محدود است. اگر شخصا از روی کلید کپی بزنید نمی توانید خودرو را روشن نمایید.



تعویض باتری

پس از اینکه ریموت کنترل برای مدتی مورد استفاده قرار می‌گیرد، ممکن است انرژی باتری کاهش پیدا کرده که باعث تاثیر کمتر امواج ریموت کنترل می‌گردد. در این زمان، باتری باید تعویض گردد. جهت تعویض باتری ها، صفحه پوشش ریموت را باز کرده، باتری های قدیمی را خارج، باتری جدید را قرارداده و پوشش آن را سرجایش قرار دهید. در طی این فرآیند، از تماس همزمان پایانه های مثبت و منفی با یک الکتروود خاص از باتری که موجب اتصال کوتاه در مدار می‌گردد، اجتناب کنید.

تایید دوبار چشمک می‌زند. خودرو پس از ۵ ثانیه وارد وضعیت هشدار دهنده خواهد شد. فرستنده و باتری ریموت در داخل آن قرار گرفته است در حالی که گیرنده های بی سیم در خودرو نصب شده اند. هنگامی که باتری پر است، کلید از راه دور ممکن است در فاصله ۱۰ متری از خودرو نیز عمل کند. با این حال، اگر هر گونه مانعی بین خودرو و ریموت و یا آب و هوای بسیار نامناسب وجود داشته باشد، و یا باتری پر نباشد، دامنه عملکرد کلید کوتاه خواهد شد.

پس از اینکه ریموت درب ها را باز کرد، در صورتی که بعد از ۳۰ ثانیه هیچکدام از دربهای خودرو، درب موتور، صندوق عقب باز نگردد، به طور خود کار درب ها دوباره قفل می‌گردد. پس از آن، خودرو دوباره وارد وضعیت هشدار دهنده می‌شود.

⚠ احتیاط

اگر چهار درب خودرو / صندوق عقب / درب موتور به طور کامل بسته نشده باشد، چهار درب خودرو قفل نخواهد شد و لامپ فرمان چشمک نخواهد زد.

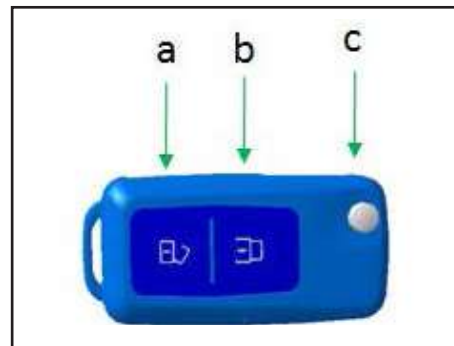

ریموت کنترل

باز و بسته کردن خودرو

ریموت کنترل می‌تواند در یک مسافت مشخص خارج از خودرو، خودرو را باز و بسته کند. ریموت کنترل را می‌توان با فشار دادن دکمه مشخص شده توسط فلش C باز کرد. برای بستن، دکمه را نگه داشته و کلید را خم کنید.

باز کردن خودرو

- دکمه باز کردن قفل بروی ریموت (a) را فشار دهید، سپس قفل چهار درب باز شده و لامپ فرمان برای تایید یک بار چشمک می‌زند

قفل کردن خودرو

- دکمه b بر روی ریموت را فشار دهید، سپس چهار درب قفل می‌شود و فرمان لامپ برای

هشدار ⚠️

از آنجا که ریموت کنترل، یک قطعه الکترونیکی است، لطفاً دستورالعمل های زیر برای جلوگیری از آسیب دیدن آن رعایت کنید.

- ریموت کنترل را در مکان های با دمای بالا مانند داشبورد قرار ندهید.
- ریموت کنترل را از هم باز نکنید.
- ریموت کنترل را پرت نکنید یا زمین نیاندازید.
- آن را از تماس با آب دور نگه دارید.

احتیاط ⚠️

از ناخن و یا اشیاء نوک تیز برای به کار انداختن سوئیچ استفاده نکنید.

غیر فعال کردن سیستم هشدار دهنده

بر روی کلید ریموت دار، دکمه باز کردن قفل را زده تا قفل تمام دربهای خودرو باز شده و سیستم هشدار دهنده غیر فعال گردد. در این زمان، سیستم شما را از وضعیت خودرو مطلع می سازد:

◀ چراغ های خودرو یک بار چشمک بزند.

احتیاط ⚠️

لطفاً سیستم هشدار دهنده خودرو را در هنگام خروج از خودرو به درستی فعال کنید تا از سرقت احتمالی خودرو پیشگیری نمایید.

احتیاط ⚠️

استفاده از یک باتری خراب ممکن است به ریموت کنترل آسیب برساند. لطفاً از باتری هایی با جریان و سایز مناسب استفاده کنید.

نکات زیست محیطی

مقررات نکات زیست محیطی مرتبط دور انداختن باتری باید کاملاً رعایت گردد.

سیستم هشدار دهنده

سیستم هشدار دهنده سرقت خودرو برای جلوگیری از سرقت خودرو طراحی شده است زمانی که وضعیت هشدار دهنده فعال نشده، اگر شرایط زیر اتفاق بیفتد سیستم صدای هشدار دهنده ارسال خواهد کرد:

◀ هنگامی که هر کدام از دربهای خودرو، صندوق عقب باز باشد. (بوق می زند)

◀ کلید در سوئیچ مانده باشد. (آلارم)

از کلید قفل ریموت ممکن است برای فعال نمودن سیستم هشدار دهنده و متوقف کردن صدای هشدار آن استفاده شود.

هنگامی که سیستم هشدار دهنده فعال است، اگر از ریموت برای باز کردن قفل و باز کردن درب خودرو یا صندوق عقب استفاده نشود، سیستم آژیر خطر فعال می گردد.

تنظیم سیستم هشدار دهنده

بروی ریموت کلید، دکمه قفل را بزنید تا سیستم هشدار دهنده فعال گردد. در این زمان چراغ های خودرو دوبار چشمک زده و تمام درب های خودرو به طور هم زمان قفل می گردند.

تا زمانی که سیستم هشدار دهنده فعال باشد، شما قادر به روشن کردن موتور نخواهید بود مگر اینکه سیستم هشدار دهنده را غیر فعال کنید.

هشدار ⚠️

پس از قفل شدن خودرو، کودک یا معلول باقی مانده در خودرو ممکن است دچار مشکل گردند.

کودک و یا معلول را در خودرو تنها نگذارید. اگر کودک یا معلول از روی بی دقتی دکمه قفل مرکزی درب را فشار دهد و خودرو قفل گردد، آنها قادر نخواهند بود در هنگام تصادف در ترافیک یا موارد اورژانسی، خود را نجات داده و از خودرو خارج بشوند همچنین ممکن است کمک به آنها سخت تر گردد.

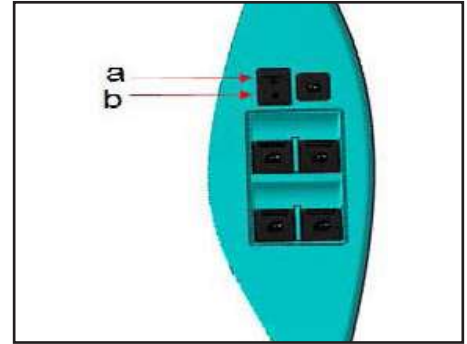

۴

قفل و باز کردن درب ها از داخل

از دکمه قفل مرکزی در سمت راننده برای قفل و باز کردن درب های خودرو از داخل استفاده کنید. قفل ایمنی درب خودرو در سمت راننده می تواند برای قفل کردن درب های خودرو مورد استفاده قرار گیرد.

قفل کردن درب های خودرو

- می توان با فشار دادن دکمه قفل a تمام درب های خودرو را قفل کرد.

باز کردن درب های خودرو

- می توان با فشار دادن دکمه باز کردن b تمام درب های خودرو را باز کرد.

بستن درب موتور

- کمی درب موتور را بلند کنید و میله نگه دارنده را آزاد کنید سپس، آن را روی قلاب موجود روی صفحه محفظه موتور جا بزنید.

- بوسیله دست درب موتور را بلند کنید. و به آرامی آن را تا ارتفاع ۳۰ سانتیمتری پایین بیاورید. سپس، اجازه دهید درب موتور آزادانه بدون هیچ فشاری بیفتد.

بعد از اینکه درب موتور بسته شد، درب موتور باید با بدنه خودرو در یک سطح باشد. در غیر اینصورت، باید دوباره آن را باز کنید و ببندید.

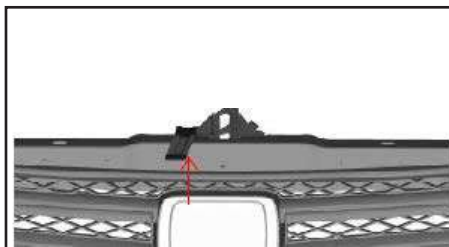

میله باز کننده درب موتور

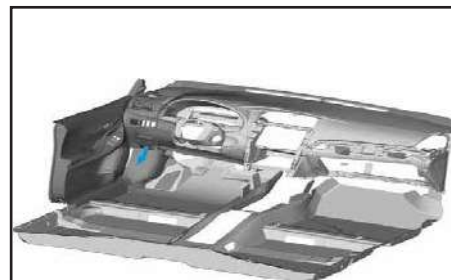

دستگیره باز کننده قفل درب موتور

هشدار ⚠️

- اگر درب موتور به محکمی بسته نشده است، ممکن است در هنگام رانندگی خود به خود باز شود و منجر به بروز حادثه شود!
- بعد از اینکه درب موتور بسته شد، کنترل کنید که محکم بسته شده باشد. بعد از بستن درب موتور، درب موتور باید با بدنه خودرو در یک سطح باشد.
- هنگام بستن درب موتور، مطمئن شوید که بخشی از بدن کسی مابین درب موتور و بدنه خودرو قرار نداشته باشد.
- اگر در حین رانندگی متوجه شدید که درب موتور محکم بسته نشده است، خودرو باید فوراً متوقف شود و درب موتور برای جلوگیری از بروز حوادث، بسته شود.

است. قلاب قفل زیر درب موتور را باز کنید و تا ارتفاع لازم درب موتور را بلند کنید. سپس از میله نگه دارنده برای نگه داشتن آن استفاده کنید.

باز کردن درب موتور

بازوی برف پاک کن را قبل از باز کردن درب موتور از شیشه جلو حرکت ندهید و بلند نکنید. در غیر اینصورت، در هنگام باز کردن درب موتور، رنگ درب موتور و خودرو ممکن آسیب ببیند.

- دستگیره بازکننده درب موتور را در جهت فلش نشان داده شده در شکل بالا بکشید و به آرامی آن را تحت اثر نیروی فنر باز کنید. درب موتور به صورت خودکار در ارتفاع ۲۰ تا ۲۵ میلیمتری قرار می گیرد.

- درب موتور را به آرامی بلند کنید و قفل دوم در وسط درب موتور و زیر آن واقع شده که توسط فلش در شکل پایین نشان داده شده

صندوق عقب

نکته های در ارتباط با پر کردن صندوق
همه چمدانها و اجسام داخل صندوق باید کاملاً بسته شده باشند.
برای اطمینان از ثبات کامل خودرو، موارد زیر باید در هنگام حمل بار در صندوق عقب مورد توجه قرار گیرد.
- بار داخل خودرو حتی الامکان به طور مساوی پخش کنید.
- اشیاء سنگین باید در نزدیک ترین مکان ممکن به محور عقب باشند.
- از کمربند های مناسب برای ثبات اجسام بار شده استفاده کنید.

احتیاط

از قرار دادن اجسام زبر و تیز بر روی سکوی پنجره عقب پرهیز نمایید زیرا امکان سایش و آسیب رساندن به گرمکن شیشه عقب وجود دارد.

یادداشت

۱. فشار باد لاستیکها باید با توجه به بار داخل خودرو و برحسب فشار در داخل پوشش درب مخزن بنزین، تنظیم گردد.
۲. در هنگام پر کردن صندوق با چمدان و اجسام دیگر راه هوای آن را مسدود نکنید. همچنین، در داخل خودرو از تهویه مطبوع استفاده کنید.

هشدار

در صورتی که چمدان و اجسام محکم بسته نشده باشند، ممکن است در هنگام رانندگی با عث ایجاد صدمه گردند.
• اجسامی که در صندوق شل بسته شده باشند، ممکن است در طول رانندگی به طور ناگهانی به اطراف سر بخورند و باعث از بین رفتن ثبات خودرو گردد.
• اجسامی که بر روی باربند محکم بسته نشده باشند ممکن است در زمان ترمز اضطراری یا تصادف پرتاب شده و باعث صدمه سرنشینان و راننده گردند.
• اجسام سنگین باید در صندوق عقب گذاشته شده و با استفاده از تسمه ایمنی مناسب بسته شوند.

• به یاد داشته باشید که پتانسیل مرکزی خودرو به ناچار در هنگام حمل اشیاء سنگین، تغییر خواهد کرد. عملکرد خودرو تغییر می کند. بنابراین، روش رانندگی باید بر این اساس تنظیم گردد.

به خود و دیگران آسیب نرسانید. مطمئن شوید که در هنگام بالا بردن شیشه چیزی بین فضای شیشه نباشد.

- کلید خودرو را در هنگام خروج از خودرو با خود ببرید. کودک و یا معلول را در خودرو قفل شده تنها نگذارید. اگر کلید در خودرو بماند ممکن است اشتباهی از آن استفاده کنند (مثلاً کودک خودرو را اشتباهاً روشن کند) و به دنبال آن باعث تصادف و صدمه به دیگران گردد.

- پس از روشن شدن سوئیچ، تمام وسایل الکترونیکی خودرو قابل استفاده می شوند. استفاده نابجا از این وسایل ممکن است منجر به صدمه به سرنشینان خودرو گردد. برای مثال، ممکن است بالا بردن شیشه باعث آسیب به کودک گردد.

- از ریموت برای قفل کردن خودرو استفاده کنید.

دکمه های شیشه بالابر بر روی درب خودرو سمت راننده

- a: شیشه سمت چپ جلو
- d: شیشه سمت راست جلو
- b: شیشه عقب سمت چپ
- c: شیشه عقب سمت راست
- e: سوئیچ ایمنی روی درب خودرو در سمت راننده

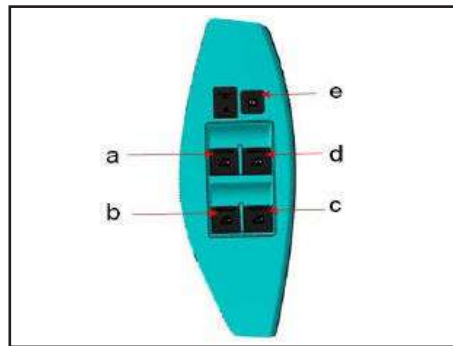

شیشه بالابر شیشه بالابر برقی

- از دکمه کنترل روی درب خودرو در سمت راننده برای کنترل تمام شیشه ها استفاده کنید. دیگر درب های خودرو به دکمه شیشه مربوط به خود مجهزند.

بالا و پایین بردن شیشه ها

- دکمه های a, b, c و d را برای پایین آوردن شیشه مربوطه به سمت داخل فشار دهید.
- برای بالا رفتن شیشه مربوطه دکمه مربوطه را به سمت خارج بکشید. لطفاً تمام شیشه ها را در هنگام پارک و یا خروج از خودرو ببندید.

⚠ هشدار

استفاده نادرست از دکمه های شیشه بالابر ممکن است باعث صدمه دیگران شود!

- هنگام بستن شیشه ها مراقب باشید. مراقب باشید که در اثر غفلت یا بی احتیاطی

دریچه باک سوخت

درب باک را می توان با اهرم مخصوصی که در جلو و زیر صندلی راننده تعبیه شده است باز نمود. حجم مخزن سوخت تقریباً ۵۵ لیتر می باشد.

باز کردن درپوش باک

– دستگیره باز کردن درب باک را به آرامی بالا بکشید تا درب باز شود.
– درب باک را باز کنید و درپوش باک را در خلاف جهت عقربه های ساعت بچرخانید.
– درپوش را بر روی درب باک، آویزان کنید.
به منظور جلوگیری از افتادن نازل و ایجاد خطر، نازل سوخت را به لوله سوخت گیری آویزان نکنید.

بستن درپوش باک

– درپوش را در جهت عقربه های ساعت بچرخانید تا سه بار صدای کلیک دهد.
– درب باک را ببندید تا صدای قفل شدن آن شنیده شود.

سوخت گیری را بر اساس قواعد و اصول ایمنی مربوطه انجام دهید. پس از پر شدن باک، سوخت گیری را متوقف نمایید. در غیر اینصورت، سوخت وارد فضای غیر مجاز باک شده و احتمال سرریز شدن آن در اثر افزایش دما وجود دارد.

یک برچسب بر روی بخش داخلی درب باک چسبانده شده است. کلاس سوخت مناسب برای استفاده در این خودرو بر روی برچسب ذکر شده است.
اگر درب باک باز نمی شود، اینکار باید توسط تکنسین فنی انجام گیرد.

احتیاط

- اگر بنزین بر روی بدنه خودرو ریخت، آن را در اسرع وقت پاک نمایید تا از آسیب دیدن رنگ بدنه خودرو جلوگیری نمایید.
- قبل از آنکه بنزین باک تمام شود، سوخت گیری کنید. در غیر اینصورت ممکن بنزین نسوخته و آلودگی ها وارد مبدل کاتالیست شده و به آن آسیب برسانند. همچنین امکان اختلال در عملکرد موتور نیز وجود دارد.

نکات زیست محیطی



بعد از اینکه باک تقریباً پر شد، به صورت مداوم به سوخت گیری ادامه ندهید. در غیر اینصورت، هنگامیکه دما بالا می رود، سوخت ممکن است از باک لبریز شود.

هشدار

اگر مجبور به حمل سوخت برای مواقع ضروری در شرایط خاص هستید، قواعد زیر را باید رعایت کنید:

- در هنگام سوخت گیری، مخزن سوخت پشتیبان را درون خودرو یا بر روی سقف خودرو قرار ندهید. در غیر اینصورت، جرقه الکتریکی در هنگام سوخت گیری ممکن است ایجاد شود و در نتیجه جریان سوخت آتش بگیرد و سوخت منفجر شود.
- مخزن سوخت پشتیبان در هنگام سوخت گیری باید روی زمین قرار گیرد.
- تا آنجاکه ممکن است در هنگام سوخت گیری، نازل سوخت را درون مخزن سوخت پشتیبان قرار دهید.
- اگر از مخزن سوخت پشتیبان فلزی

همراه خود را خاموش کنید و از آنها استفاده نکنید، زیرا تشعشع الکترو مغناطیسی می تواند باعث ایجاد جرقه و در نهایت منجر به آتش سوزی شود.

- در هنگام سوخت گیری نازل سوخت را به درستی درون باک قرار دهید. در غیر اینصورت، ممکن است سوخت لبریز شود یا به بیرون از باک بریزد و باعث آتش سوزی شود.
- در هنگام سوخت گیری وارد خودرو نشوید، اگر مجبور هستید وارد خودرو شوید، درب خودرو را ببندید. همچنین، یک سطح فلزی را قبل از تماس مجدد با نازل سوخت لمس کنید تا اینکه الکتریسیته ساکن بدن خود را تخلیه کنید. در غیر اینصورت، جرقه ایجاد شده ممکن است در حین سوخت گیری منجر به آتش سوزی شود.

- در هنگام سوخت گیری خودرو یا مخزن سوخت پشتیبان سیگار نکشید. از آتش دوری کنید و مراقب خطر آتش سوزی باشید.
- برای حفظ امنیت از حمل مخزن سوخت پشتیبان به دلیل چکه کردن و آسیب آن در هنگام تصادف و ایجاد آتش سوزی، خودداری کنید.

استفاده می کنید، برای جلوگیری از تولید الکتریسیته ساکن در هنگام سوخت گیری از تماس نازل سوخت با بدنه مخزن سوخت جلوگیری نمایید.

- لطفاً کاملاً از قواعد مربوطه در مورد استفاده، ذخیره کردن و حمل مخزن سوخت پشتیبان پیروی کنید.
- در هنگام سوخت گیری، از ریختن سوخت به اطراف دهانه باک و روی سطح خارجی خودرو خودداری کنید.

هشدار

سوخت گیری به روش نامناسب می تواند باعث ایجاد آتش سوزی و حتی انفجار گشته شدن افراد شود.

- از آنجایی که سوخت یک ماده بسیار اشتعال پذیر می باشد، سوخت گیری به روش نامناسب می تواند به راحتی سبب سوختگی جدی افراد و حتی مرگ آنها شود.
- از لحاظ ایمنی، قبل از سوخت گیری موتور خودرو را خاموش نمایید.
- قبل از وارد شدن به پمپ بنزین باید تلفن

باید حداقل ۲۵ سانتیمتر باشد. در صورت عدم رعایت کمینه فاصله، حین تصادف، آسیب جدی به راننده وارد می آید.

⚠ هشدار

اگر شرایطی که اعلام می گردد، مهیا نگردد کیسه هوا نه تنها محافظ خوبی نیست بلکه ممکن است اثر سوء بر روی راننده داشته باشد. اگر به دلیل شرایط فیزیکی بدن خود قادر به حفظ حداقل فاصله ۲۵ سانتی متری با فرمان نبودید به یکی از نمایندگی های مجاز شرکت سایپا یدک مراجعه نمایید تا مشکل را حل نمایند یا ضرورت تغییر در خودرو برای تطبیق آن با شرایط بدنی شما را تشخیص دهند.

- فرمان را در برابر صورت خود تنظیم نکنید. در غیر این صورت، کیسه هوا، قادر به ایجاد حفاظت موثر در تصادف نمی باشد. پس از تنظیم، مطمئن شوید که فرمان به سمت قفسه سینه راننده است.
- در طول رانندگی، راننده باید هر دو دست خود را بر روی فرمان و در موقعیت ساعت ۲ و ساعت ۱۰ جدا از هم قرار دهد. دست را برای استراحت در موقعیت ۱۲ فرمان قرار ندهید و یا

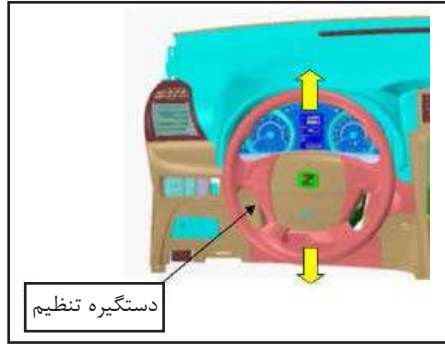

⚠ هشدار

تنظیم نامناسب ستون فرمان و موقعیت نادرست راننده ممکن است به راننده آسیب جدی وارد کند.

- پس از تنظیم ستون فرمان، دستگیره نشان داده شده در شکل را فشرده و به منظور جلوگیری از جا به جایی خودکار ستون فرمان در طول رانندگی، آن را قفل کنید.
- به منظور جلوگیری از تصادف، برای تنظیم ستون فرمان، خودرو باید در وضعیت سکون باشد. از تنظیم ستون فرمان در حین رانندگی خودداری نمایید.
- صندلی راننده و غربیلک فرمان به شکل صحیح تنظیم نمایید. پس از تنظیم مطابق شکل، فاصله بین سینه راننده و غربیلک فرمان

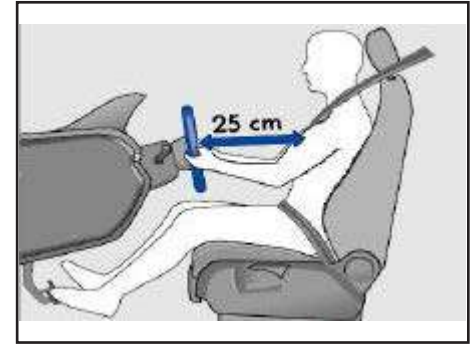

غربیلک فرمان

تنظیم موقعیت غربیلک فرمان

- راننده می تواند ارتفاع فرمان را با توجه به حالت بدن خود تنظیم کند.
- صندلی راننده را در موقعیت صحیح قرار دهید.
 - دستگیره زیر ستون فرمان را فشار دهید.
 - غربیلک فرمان را در موقعیت صحیح قرار دهید.
 - دستگیره را به سمت بالا کشیده و غربیلک فرمان را قفل کنید.

هشدار ⚠️

اگر چه انحنای (سمت محدب و کره) آینه بغل خودرو می تواند باعث افزایش دید گردد، تصویر اجسام کوچکتر از خود اجسام هستند. بنابراین، فاصله خود را با خودرو پشت سر خود با توجه به تصویر اجسام در آینه تخمین نزنید. در غیر این صورت، قضاوت اشتباه شما ممکن باعث تصادف و ترافیک گردد.

برای تخمین فاصله خودرو های پشت سر. تا حد امکان از آینه داخل خودرو استفاده کنید.

یادداشت

اگر تنظیم کننده آینه های بغل خودرو کار نکردند، با دست به آرامی و با فشار بر قاب، آینه هارا تنظیم کنید.

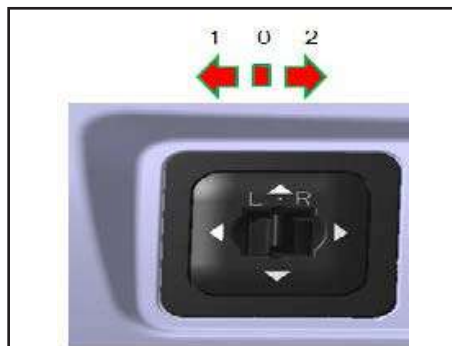

آینه ها

روش تنظیم آینه های بغل

۱. سوئیچ را در موقعیت ۱ قرار دهید (آینه بغل سمت چپ خودرو).
۲. سوئیچ را در جهت فلش نشان داده شده در تصویر فشار دهید تا آینه بغل در بهترین حالت برای دید عقب قرار گیرد.
۳. سوئیچ را در موقعیت ۲ قرار دهید (آینه بغل سمت راست خودرو).
۴. سوئیچ را در جهت فلش نشان داده شده در تصویر فشار دهید تا آینه بغل در بهترین حالت برای دید عقب قرار گیرد.

در حالات دیگر فرمان را نگیرید (به عنوان مثال قرار دادن دست در مرکز فرمان و یا قسمت داخلی غربلیک فرمان). در غیر این صورت، بازوها، دستها یا سر ممکن است در هنگام تصادف صدمه جدی ببینند.

مکانیزم هیدرولیک فرمان

مکانیزم هیدرولیک فرمان تنها زمانی کار می کند که موتور خودرو در حال کار باشد. هنگامیکه موتور کار می کند، غربلیک فرمان را بیش از ۵ ثانیه در موقعیت کاملاً چپ یا راست نگه ندارید. در غیر این صورت، پمپ هیدرولیک فرمان می بایست مداوماً با فشار بالا کار کند که باعث افزایش دمای روغن هیدرولیک می شود و تولید صدای غیر عادی می کند و در مجموع منجر به صدمه دیدن سیستم هیدرولیک فرمان می شود. به منظور حفاظت از سیستم هیدرولیک فرمان، باید تعداد دفعاتی که غربلیک فرمان کاملاً به چپ یا راست چرخانده می شود تا جاییکه ممکن است کاهش یابد. و همچنین مدت زمان این عمل کمتر از ۵ ثانیه باشد.



۴

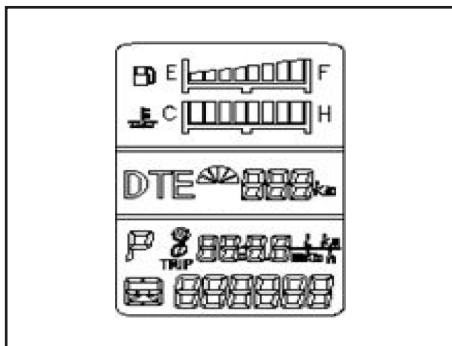

صفحه نمایش

نشانگر سطح بنزین اطلاعات مربوط به حجم بنزین این خودرو را نشان می دهد و تنها پس از روشن کردن سوئیچ به کار می افتد.

توصیه می شود که همواره میزان بنزین در مخزن، بیشتر از ۱ (یک چهارم) حجم مخزن سوخت باشد.

نشانگر درجه حرارت موتور تنها پس از باز شدن سوئیچ، به کار می افتد. در رانندگی عادی، عقربه نشانگر در وسط قرار دارد.

DTE نشان دهنده مسافتی است که خودرو با بنزین موجود در باک می تواند بطور متوسط طی کند.

Luminance درجه روشنایی پس زمینه را نشان می دهد.

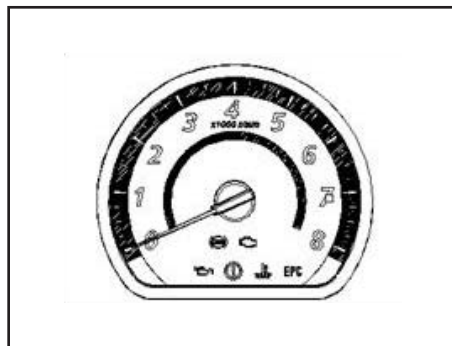

دور سنج موتور

دورسنج موتور از ۱۰۰۰ برابر RPM برای نشان دادن سرعت چرخش موتور استفاده می کند. در طول رانندگی، از آن برای انتخاب زمان درست تغییر دنده برای جلوگیری از کاهش سرعت و رسیدن به سرعت بالاتر استفاده می شود. اگر خودرو در دور موتور بالا رانده شود، استهلاک موتور افزایش می یابد و مصرف مصرف بنزین افزایش خواهد یافت.



سرعت سنج

سرعت سنج نشان دهنده سرعت راندن خودرو است.

موقعیت دنده در جعبه دنده و حالت سیستم تعویض دنده اتوماتیک در صفحه نمایش نشان داده می شود.

ساعت، مسافت پیموده شده کل، میزان مصرف لحظه ای سوخت، مصرف سوخت متوسط و سرعت متوسط نمایش داده می شود.

مسافت کل پیموده شده، مقدار مسافتی که تا الان پیموده شده را نشان می دهد.

زمانی که خودرو دوباره روشن شود، صفحه نمایش حالت قبلی موتور را نشان می دهد.

دکمه تنظیم کننده دکمه تنظیم چپ

هنگامی که دکمه سمت چپ ($0.3S < t < 2S$) فشار داده شود، وارد حالت تنظیم نور پس زمینه می شود. تحت حالت تنظیم، نور پس زمینه هنگامی که دکمه تنظیم نور پس زمینه در یک زمان کوتاه ($0.3S < t < 2S$) فشار داده شود تنظیم می گردد. هنگامی که دکمه تنظیم را برای یک مدت زمان طولانی ($t > 2S$) فشار دهید، نور پس زمینه به طور مداوم تغییر می کند.

دکمه تنظیم را برای 5S رها کنید، صفحه نمایش به وضعیت مسافت پیموده شده برمی گردد.

تحت حالت زمان، هنگامی که دکمه تنظیم را برای یک مدت زمان طولانی ($t > 2S$) فشار دهید، زمان تنظیم می گردد.

دکمه تنظیم راست:

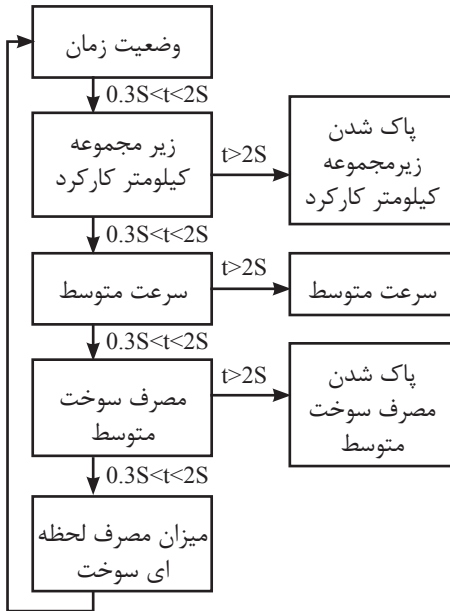

چراغ های اعلام خطر

چراغ های نشانگر و هشدار دهنده ها
چراغ های هشدار دهنده / نشانگر ها، برای
نشان دادن وضعیت عملگرهای مختلف خودرو
و خرابی احتمالی استفاده می شود.



نماد	نام و معنی	شرح جزئیات
	چراغ هشدار دهنده فشار روغن موتور	اگر فشار روغن موتور خیلی کم باشد، چراغ هشدار دهنده روشن می شود. لطفاً در این زمان میزان روغن موتور را افزایش دهید، اگر سطح روغن موتور عادی باشد اما هنوز چراغ هشدار دهنده چشمک میزند، لطفاً موتور را خاموش کرده و رانندگی نکنید و از یک متخصص برای رفع خرابی خودرو کمک بخواهید.
	چراغ هشدار دهنده خطای جعبه دنده	هنگامیکه خطایی در جعبه دنده ایجاد شود، این چراغ روشن می شود. اگر دمای روغن جعبه دنده بالا برود، این چراغ چشمک می زند.
	چراغ هشدار دهنده باز بودن درب	این لامپ به طور مداوم تا زمانی که همه درب ها به درستی بسته شوند روشن می ماند، زمانی که سرعت خودرو بیش از ۵ کیلومتر در ساعت باشد، صدای هشدار دهنده بلند می شود.
	چراغ هشدار دهنده کمربند ایمنی سرنشین جلو	اگر سرنشین جلو کمربند ایمنی خود را بسته نباشد، این چراغ روشن می شود تا بستن کمربند را یادآوری نماید.
	چراغ هشدار دهنده نور بالا	هنگامی که لامپ نور بالا روشن باشد یا چشمک بزند، این چراغ روشن می باشد.
	چراغ مه شکن جلو	وقتی چراغ مه شکن جلو روشن است، این چراغ روشن می شود.
	چراغ مه شکن عقب	وقتی چراغ مه شکن عقب روشن است، این چراغ روشن می شود.
	هشدار دهنده سیستم ضدسرقت بدنه *	در وضعیت عادی، چراغ نشانگر به آرامی چشمک می زند اما اگر خودرو مورد سرقت قرار بگیرد، چراغ به سرعت چشمک می زند و هشدار دهنده صوتی آن فعال می شود.
120 km/h	هشدار دهنده سرعت غیرمجاز	هنگامی که سرعت خودرو بیشتر از ۵ ثانیه بیش از ۱۲۰ کیلومتر در ساعت باشد، چراغ هشدار دهنده شروع به چشمک زدن همراه با ایجاد صدای هشدار دهنده می کند. هنگامی که سرعت کمتر از ۱۱۵ کیلومتر در ساعت باشد، چشمک زدن چراغ متوقف خواهد شد.
	چراغ پارک *	هنگامی که کلید چراغ ها در موقعیت پارک (اولین موقعیت) قرار دارد، چراغ های عقب، صفحه نمایشگر روشن می شوند.

* مطابق به مدل خودرو

چراغ های اعلام خطر

نماد	نام و معنی	شرح جزئیات
	چراغ هشدار دهنده سرویس خودرو	زمانی که خودرو پس از سرویس اولیه بیش از ۳۰۰۰ کیلومتر را طی کند، چراغ هشدار دهنده فعال می شود. هنگامی که مسافت پیموده شده در مجموع به ۵۰۰۰ کیلومتر برسد، برای یادآوری راننده که زمان سرویس خودرو به اتمام رسیده است، چراغ هشدار دهنده سرویس روشن خواهد شد. هنگامی که بررسی خودرو تمام شود تکنسین ها از ابزار مخصوصی برای خاموش کردن چراغ هشدار دهنده استفاده می کنند.
	چراغ هشدار دهنده	هنگامی که چراغ راهنما سمت چپ روشن شود، چراغ سمت چپ روشن می شود، هنگامی که فلاشر سمت راست روشن شود، چراغ همان سمت روشن می گردد.
	خرابی در سیستم موتور	هنگامی که سوئیچ را باز می کنید، سیستم خودرو را برای ۳ ثانیه چک می کند. در این حالت این چراغ روشن می شود و بعد از روشن شدن خودرو خاموش می شود. اگر سیستم اگزوز موتور پس از روشن کردن و در طول رانندگی کار نکند، چراغ هشدار دهنده روشن می گردد، لطفاً فوراً سرعت خود را کم کرده و برای عیب یابی به یکی از نمایندگی های مجاز سایپا یدک مراجعه نمایید.
EPC	خرابی سیستم موتور	وقتی که خرابی در موتور و سیستم الکترونیکی کنترل دریچه گاز رخ می دهد، چراغ هشدار دهنده EPC روشن می شود. بهترین اقدام آن است که سرعت خود را کاهش داده و به یکی از نمایندگیهای مجاز شرکت سایپا یدک مراجعه نمایید.
	چراغ هشدار دهنده کمربند ایمنی راننده	چراغ هشدار دهنده به شما یادآوری می کند که کمربند ایمنی صندلی راننده بسته نیست. هنگامی که سوئیچ را باز می کنید، این چراغ تا زمانی که کمربند بسته نشود به چشمک زدن ادامه می دهد. اگر به سرعت بیش از ۲۵ کیلومتر در ساعت برسید، بوق هشدار هر ۱۰۰ ثانیه به صدا در می آید، تا زمانی که راننده کمربند ایمنی خود را ببندد.
	ترمز دستی	وقتی که ترمز دستی بالا باشد، چراغ هشدار دهنده روشن می شود. اگر سرعت به بیش از ۵ کیلومتر در ساعت برسد و ترمز دستی هنوز بالا باشد، بوق هشدار به صدا در خواهد آمد، تا زمانی که ترمز دستی آزاد شود.
	هشدار دهنده سطح بنزین	هنگامی که سطح بنزین کم است، این هشدار دهنده به طور معمول روشن می شود. اگر بنزین به ۱/۸ از حجم باک برسد چراغ برای یادآوری به راننده شروع به چشمک زدن می کند. در شیب، این چراغ ممکن است زودتر از معمول به دلیل نوسان سطح بنزین در مخزن روشن شود.
	نشان دهنده سطح و دمای آب (مایع خنک کننده)	هنگامی که دمای مایع خنک کننده بیشتر یا برابر با دمای هشدار باشد، چراغ هشدار شروع به چشمک زدن خواهد کرد، زمانی که سطح مایع پایین تر از حداقل مقدار مجاز باشد، چراغ هشدار دهنده شروع به چشمک زدن سریع خواهد کرد.

شرح جزئیات	نام و معنی	نماد
هنگامی که سوئیچ را روشن می کنید این لامپ روشن می شود. در صورتی که ABS سالم باشد بعد از ۳ ثانیه خاموش می گردد. در صورتی که خراب باشد دوباره روشن می گردد	چراغ هشدار ترمز ABS	
وقتی که خرابی در سیستم ترمز رخ می دهد، هر دو لامپ ترمز ABS و چراغ ترمز روشن می شود، زمانی که سطح روغن ترمز به "MIN" می رسد، چراغ اخطار ترمز روشن می شود، در این مرحله، شما نیاز به اضافه کردن روغن ترمز و یا بررسی نشستی احتمالی دارید. هنگامی که این لامپ روشن باشد، شما باید تلاش بیشتر برای فشار دادن پدال ترمز بکنید و مدت زمان اثر کردن ترمز افزایش خواهد یافت.	هشداردهنده خرابی ترمز	
وقتی سوئیچ را باز می کنید، این چراغ روشن می شود. زمانی که موتور شروع به کار می کند، هشدار دهنده باتری خاموش می شود، در صورتی که موتور روشن باشد و هشدار دهنده کار کند، لطفاً خودرو و تمام بخش های الکتریکی آن را خاموش کنید، بررسی کنید که موتور درست کار میکند یا نه. لطفاً از یک متخصص برای تعمیر خرابی احتمالی کمک بخواهید.	شارژ باتری	
وقتی سوئیچ را باز می کنید، این هشداردهنده برای ۴ ثانیه روشن خواهد ماند و بعد خاموش می شود، این بدان معنی است عملکرد سیستم کیسه هوا درست است. اگر موارد زیر رخ می دهد، به این معنا است که قطعات خراب شده توسط سیستم هشدار دهنده شناخته شده است. لطفاً فوراً برای عیب یابی به تعمیرگاه مجاز بروید. <ul style="list-style-type: none"> ■ هنگامی که سوئیچ روشن می شود، چراغ هشدار دهنده روشن نمی شود یا روشن باقی می ماند. ■ در طول رانندگی، این چراغ روشن است یا چشمک می زند. 	خرابی کیسه هوا	

چراغ های داخلی

(درب جلو سمت چپ، درب جلو سمت راست، درب عقب سمت چپ، درب عقب سمت راست، و صندوق عقب) باز باشد، این چراغ برای ۱۰ دقیقه روشن مانده و پس از گذشت این مدت زمان فوراً خاموش می شود.

اگر کلید بیرون آورده شود، دکمه چراغ مطالعه روشن بوده، و تمام درب های خودرو بسته باشد، چراغ مطالعه برای ۱۵ دقیقه روشن مانده و سپس خاموش می گردد.

یادداشت

کلید را بیرون بیاورید. سوئیچ چراغ مطالعه در وضعیت کنترل درب است. اگر تمام درب های خودرو بسته نشده باشد، چراغ داخل خودرو به مدت ۱۰ دقیقه روشن خواهد ماند و سپس برای جلوگیری از تخلیه کامل باتری به طور خودکار خاموش می گردد.

سوئیچ را از حالت روشن به خاموش تغییر دهید.

• خاموشی تدریجی چراغ های داخلی

سوئیچ چراغ مطالعه  را روشن کنید. چراغ مطالعه در عرض ۰/۷ ثانیه در شرایط زیر، به صورت تدریجی خاموش خواهد شد:

پس از بسته شدن تمام درب های خودرو (درب جلو سمت چپ، درب جلو سمت راست، درب عقب سمت چپ، درب عقب سمت راست، و صندوق عقب) و گذشت زمان ۲۵ ثانیه قفل مرکزی فعال نشود.

تمام درب های خودرو (درب جلو سمت چپ، درب جلو سمت راست، درب عقب سمت چپ، درب عقب سمت راست، و صندوق عقب) بسته شده و دکمه قفل مرکزی برای قفل کردن درب های خودرو استفاده گردد.

سوئیچ بسته است و تمام درب های خودرو بسته اند. سپس، دکمه "قفل" بروی ریموت کنترل فشار داده شود.

همه درهای خودرو بسته و سوئیچ باز شود.

• عملکرد ذخیره برق

اگر موتور خاموش باشد، چراغ مطالعه در حالت  بوده و یکی از درب های خودرو





چراغ های داخلی

چراغ های داخلی جلو

موقعیت کلیدهای زیر در شکل بالا نشان داده شده است.

روشن کردن چراغ های داخلی

کلید  را به فشار دهید و چراغ داخلی جلو سقف به سرعت روشن می شود. دوباره کلید را فشار دهید تا خاموش شود.

کلید  را فشار دهید و هر کدام از درهای خودرو تحت شرایط زیر بازمانده باشد، چراغ مطالعه به مدت ۰/۷ ثانیه روشن خواهد شد:

از دکمه قفل بازکن بر روی ریموت یا کلید و یا کلید کنترل مرکزی برای باز کردن قفل درب ها استفاده کنید.

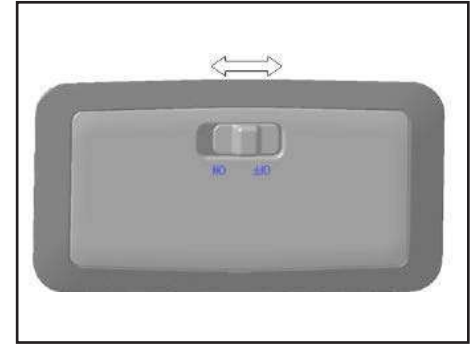
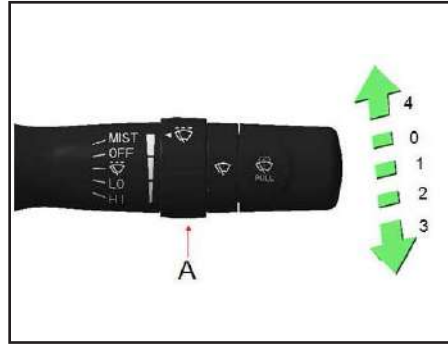
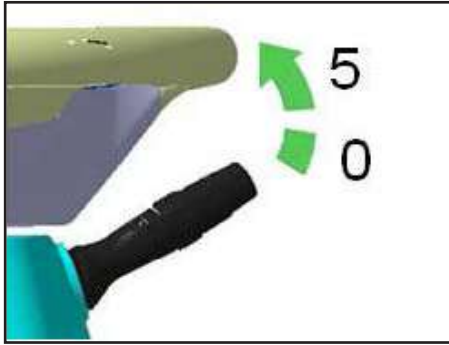

- مطابق با شکل بالا اهرم را در جهت فلش ۵ و به سمت فرمان بکشید و سپس سیستم شروع به انجام فعالیت تمیز کردن می کند. بعداً ، برف پاکن شروع به پاک کردن خواهد کرد.
- بارها کردن اهرم، سیستم تمیز کننده متوقف می گردد. برف پاک کن برای مدت ۴ ثانیه به کار خود ادامه خواهد داد.

خاموش کردن برف پاک کن

- اهرم را به سمت موقعیت ۰ بکشید تا برف پاک کن خاموش گردد.

برف پاک کن پاک کردن متناوب:

- اهرم را پایین و به سمت موقعیت ۱ بکشید..
- دکمه A را برای تنظیم سرعت برف پاک کن بچرخانید.

پاک کردن آهسته

- اهرم را پایین و به سمت موقعیت ۲ بکشید.

پاک کردن سریع

- اهرم را پایین و به سمت موقعیت ۳ بکشید.

پاک کردن بخار

- اهرم را بالا و به سمت موقعیت ۴ بکشید.

چراغ های عقب خودرو (مطابق با مدل خودرو)

چراغ سقفی عقب

چراغ سقفی عقب را با قرار دادن سوئیچ در حالت ON می توان به طور مداوم روشن نگه داشت. با قراردادن سوئیچ بر روی OFF، می توانید آن را خاموش کنید.

چراغ صندوق عقب

هنگامی که درب صندوق باز و بسته می شود، چراغ صندوق نیز به صورت خودکار روشن یا خاموش می شود.

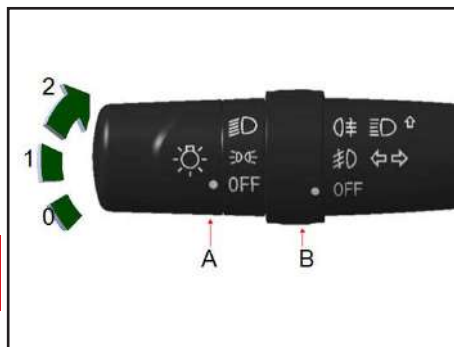

چراغ های خودرو و دید جلو
چراغ های خودرو
روشن و خاموش کردن چراغهای خودرو

روشن کردن چراغ های کوچک

- با قراردادن اهرم A در موقعیت ۱: چراغ های کوچک جلو - خطر عقب - چراغ نمره - چراغ پشت داشبورد روشن می شود.

روشن کردن چراغ های جلو

- با قرار دادن اهرم A در موقعیت ۲: چراغ های جلو روشن می شود.

یادداشت

پس از روشن شدن سوئیچ، برف پاک کن شیشه جلو خودرو می تواند کار کند.
برف پاک کن می تواند رسوب هایی که روی شیشه باقی مانده است را پاک کند. اگر این رسوبات محکم چسبیده باشد، برف پاک کن مسدود شده و نمی تواند شیشه را پاک کند. در این زمان، باید به موقع رسوبات برداشته شود و بعد از این کار، برف پاک کن می تواند دوباره کار خود را شروع کند.

هشدار ⚠️

برف پاک کن ساییده شده و کثیف ممکن است باعث کاهش دید در شیشه جلو و کاهش ایمنی در رانندگی شود!
اگر از دستگاه گرمایش و یا تهویه هوا برای گرم کردن و یخ زدایی شیشه جلو خودرو در فصول سرد و یا تحت شرایط دمایی پایین استفاده نمی کنید، از برف پاک کن / تمیز کننده سیستم استفاده نکنید. در غیر این صورت، محلول تمیز کننده ممکن است بر روی شیشه دچار یخ زدگی گردیده و دید جلو را مسدود کند.

احتیاط ⚠️

وقتی که از برف پاک کن تحت شرایط آب و هوایی سرد استفاده می کنید، لطفاً بررسی کنید که تیغه برف پاک کن منجمد نشده باشد. در غیر این صورت، در زمان استفاده از آن ممکن است موتور برف پاک کن آسیب ببیند.

خاموش کردن چراغ خودرو

- اهرم A را در موقعیت ۰ قرار دهید تا چراغ ها خاموش گردد.

روشن کردن چراغ مه شکن جلو

- اهرم A را در موقعیت ۱ یا ۲ قرار داده و اهرم B را در موقعیت ۱ قرار دهید تا چراغ مه شکن جلو روشن شود.

روشن کردن چراغ مه شکن عقب

- بعداز روشن شدن چراغ مه شکن جلو، اهرم B را در موقعیت ۲ قرار دهید تا چراغ مه شکن عقب روشن گردد.

هشدار

- هنگام رانندگی تنها چراغ پارک را روشن نکنید. در غیر این صورت، امکان بروز تصادف وجود دارد، میزان نور چراغ پارک برای روشن کردن جاده به اندازه کافی نیست و باعث می شود خودرو های دیگر شما را نبینند. بنابراین از چراغ نور پایین در زمان رانندگی در تاریکی و یا در دید بسیار ضعیف استفاده کنید. تنها چراغ پارک را روشن نکنید!
- راننده باید برای ایمنی خود و دیگران، در شرایط مختلف به درستی از چراغ های خودرو استفاده کند.

هشدار

چراغ نور بالا ممکن است باعث ایجاد روشنایی زننده ای برای رانندگان خودرو های دیگر و تصادف گردد. بنابراین اگر امکان چنین اتفاقی را می دهید، از چراغ نور بالا یا فلاشر استفاده نکنید.

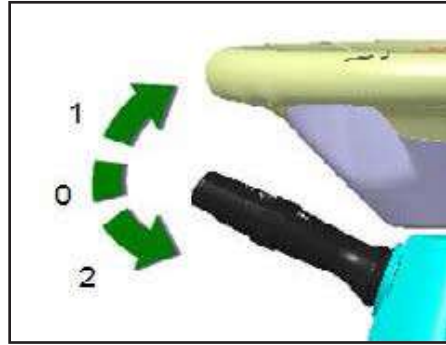

فعال کردن چراغ نور بالا

نور بالای اخطار دهنده

- اهرم را به سمت فرمان و در جهت فلش شماره ۱ بکشید و سپس رها کنید. اهرم خود به خود به حالت اول برمی گردد. برای استفاده از نور بالای اخطار دهنده نیازی به روشن بودن کلیه چراغ ها نمی باشد.

روشن و خاموش کردن چراغ نور بالا

- چراغ های جلو را روشن کنید.
- اهرم را در جهت فلش شماره ۲ قرار دهید تا چراغ نور بالا روشن شود.
- اهرم را در حالت اولیه قرار دهید تا چراغ نور بالا خاموش گردد.

روشنایی

مربوطه در صفحه نمایش نیز به طور همزمان چشمک خواهد زد.

یادداشت

- زمانیکه سوئیچ باز باشد، چراغ راهنمای گردش کار خواهد کرد. زمانیکه چراغ راهنمای گردش به سمت خاصی روشن است، چراغ هشدار دهنده مربوطه در صفحه نمایش نیز همزمان با آن چشمک می زند.

- زمانیکه چراغ هشدار خطر (فلاشر) روشن است، هر دو چراغ هشدار دهنده راهنما در صفحه نمایش همزمان باهم به کار می افتند.

- اگر چراغ راهنما گردش جلو و یا عقب خودرو خراب باشد، تناوب چشمک زدن چراغ هشداردهنده در صفحه نمایش دوبرابر خواهد شد.

- تنها زمانیکه چراغهای نور پایین روشن باشد چراغ نور بالای جلو می تواند روشن شود. چراغ هشدار دهنده در صفحه نمایش همزمان با روشن شدن چراغ نور بالا روشن خواهد شد.

- با استفاده از روش فوق الذکر اهرم را گرفته و فلاشر چراغ جلو، حتی بدون روشن بودن چراغ خودرو به طور مداوم کار می کند همچنین، چراغ هشدار دهنده در صفحه نمایش نیز روشن می گردد.

- زمانیکه کلید بیرون آورده شود و چراغ های کوچک یا چراغ های جلو روشن باشد سیستم نوعی صدای هشدار ایجاد می کند.

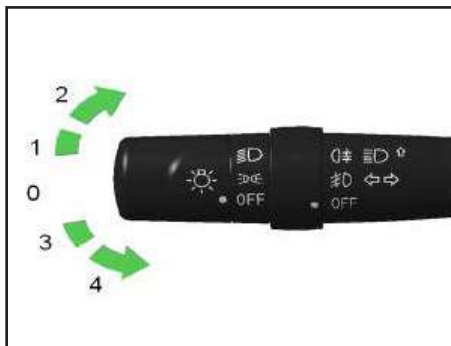

تنظیم ارتفاع چراغ جلو

با چرخاندن کلید تنظیم کننده می توانید فاصله تاثیر گذاری چراغ نور پایین را تنظیم کنید.

چراغ های راهنما

روشن کردن چراغ راهنما

گردش به راست: اهرم را در سمت فلاش شماره ۲ حرکت دهید و چراغ گردش به راست شروع به چشمک زدن خواهد کرد. در این حال، چراغ هشدار دهنده روشن شدن چراغ گردش به راست شروع به چشمک زدن خواهد کرد.

- گردش به چپ: اهرم را در سمت فلاش شماره ۴ حرکت دهید و چراغ گردش به چپ شروع به چشمک زدن خواهد کرد. در این حال، چراغ هشدار دهنده روشن شدن چراغ گردش به چپ شروع به چشمک زدن خواهد کرد.

از چراغ راهنما برای تغییر جهت استفاده کنید. - اهرم را در امتداد جهت فلش ۱ یا ۳ بکشید. سپس، اهرم را رها کرده و چراغ راهنما سه بار چشمک خواهد زد و چراغ هشدار دهنده

سیستم تهویه دستی

این خودرو با سیستم تهویه مناسب جهت تأمین گرمایش و سرمایش مورد نظر تجهیز شده است تا بتوان از آن در فصول مختلف سال استفاده نمود. سیستم سرمایش تهویه مطبوع تحت شرایط زیر کار می کند.

- موتور روشن باشد.

- دمای محیط بالاتر از ۲+ درجه سانتیگراد باشد.

- کلید چرخشی تنظیم سرعت دمنده در حالتی بین موقعیت ۱ تا ۴ باشد.

سیستم سرمایش علاوه بر کاهش دما رطوبت محیط خودرو را نیز کاهش می دهد. در نتیجه شیشه های خودرو دچار بخار گرفتگی و یا یخ زدگی نخواهند شد و راننده و سرنشینان از یک محیط مطلوب در طول رانندگی برخوردار می شوند.

۴

هشدار ⚠️

دید ناکافی و تار جلو خطر تصادف و آسیب دیدگی را افزایش می دهد!

برای اطمینان از وجود دید کافی جهت ایمنی، تمام شیشه های خودرو باید عاری از یخ، برف، مه و یخ زدگی باشند.

با روش کارکرد سیستم سرمایشی و گرمایشی تهویه (خصوصاً نحوه یخ زدایی شیشه ها) در اسرع وقت آشنا گردید.

یادداشت

لطفاً مسائل مربوطه که به توجه بیشتری نیاز دارند را حتما رعایت کنید.

هشدار ⚠️

اگر هوای داخل خودرو مناسب نبوده یا دارای اکسیژن کافی نباشد، سطح هوشیاری و قدرت عملکرد کاهش یافته که می تواند منجر به بروز تصادف گردد.

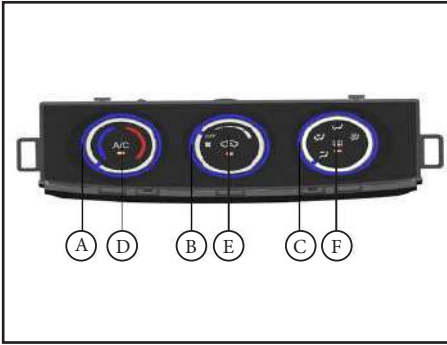

مکانیزم عمل سیستم تهویه دستی

A - کلید چرخشی تنظیم دمای هوا

چرخاندن این کلید در جهت عقربه های ساعت افزایش دما و در خلاف جهت عقربه های ساعت کاهش دما را سبب می شود. بدینوسیله می توان دمای هوا را در مقدار مورد نظر تنظیم نمود.

B- کلید چرخشی تنظیم سرعت دمنده

با چرخش این کلید می توان سرعت دمنده را در ۴ حالت تنظیم نمود.

در حین رانندگی با سرعت کم، بایستی سرعت دمنده هوا را در مقادیر پایین قرار داد. هنگامی که کلید خاموش می شود، سیستم های توزیع کننده هوا و تهویه مطبوع خاموش خواهند شد.

نحوه توزیع جریان هوا	نماد دکمه
شیشه جلو و زیرپا	
زیرپا	
صورت و زیر پای سرنشین	
صورت سرنشین	

نکات زیست محیطی



زمانیکه شیشه عقب تمیز باشد، بخاری شیشه عقب باید فوراً خاموش گردد تا از مصرف برق خودرو و سوخت جلوگیری شود.

⚠ احتیاط

زمانیکه سیستم تهویه بر روی حالت گردش داخلی هوا است، در داخل خودرو سیگار نکشید، در غیر این صورت، دود پخش شده در خودرو وارد سیستم تهویه مطبوع شده و بر روی اواپراتور آن رسوب کرده و سبب تولید بوی نامطبوع حین استفاده از آن می شود. برای رفع این مشکل بایستی اواپراتور سیستم تهویه را تعویض نمود که نیازمند صرف هزینه و زمان است.

نیز به طور همزمان خاموش می شود.

در حالت گردش داخلی، سیستم تهویه می تواند از ورود هوای کثیف و بد بو خارج از خودرو به داخل آن جلوگیری کند. به عنوان مثال، سیستم گردش هوای داخل اتاق باید در هنگام عبور از تونل و در هنگام ترافیک شلوغ فعال شود.

هنگامی که دمای خارج از خودرو بسیار پایین است، گزینه گردش هوای داخلی می تواند به با گردش سریع هوا باعث گرم شدن هوای داخل خودرو گردد. همچنین زمانی که دمای خارج از خودرو بسیار بالا است، می توان از شیوه گردش هوای داخلی برای سرد کردن هوای داخل استفاده کرد.

F- دکمه گرمکن شیشه عقب خودرو

گرمکن شیشه عقب خودرو تنها در صورتی فعال می شود که موتور روشن بوده یا سوئیچ در موقعیت ACC قرار داشته باشد. در این حالت چراغ نشانگر روی دکمه روشن می شود.

C- کلید چرخشی تنظیم توزیع جریان هوا



هوا از طریق دریچه های متفاوتی جریان می یابد. با تنظیم کلید مربوطه می توان هوا را از دریچه های دلخواه (به شرحی که توضیح داده خواهد شد) به جریان در آورد.

D- کلید سیستم تهویه مطبوع A/C

برای روشن نمودن سیستم تهویه مطبوع این دکمه را فشار دهید. در همین حال، چراغ نشانگر A/C در کلید چرخشی روشن خواهد شد، برای خاموش کردن سیستم تهویه مطبوع، این دکمه را دوباره فشار دهید و چراغ نشانگر A/C نیز به طور همزمان خاموش می شود.

E- دکمه تنظیم گردش هوای داخل اتاق



برای فعال نمودن عملیات گردش هوا در داخل اتاق این کلید را فشار دهید. در این حالت چراغ نشانگر  روشن می شود. هنگامی که سیستم تهویه مطبوع تحت حالت گردش داخلی اجرا می شود، هوای خارج خودرو نمی تواند وارد آن گردد. سیستم تهویه، هوای داخل اتاق را به طور مداوم می چرخاند، برای غیرفعال نمودن عملیات گردش هوای داخل اتاق دوباره این کلید را فشار دهید. چراغ نشانگر 

یادداشت

هنگامی که کلید چرخشی تنظیم توزیع جریان هوا در حالت کنترل توزیع جریان هوا بر روی نماد  قرار می گیرد، شیوه گردش هوای داخلی، به منظور جلوگیری از تراکم مه در شیشه جلو فعال نخواهد شد. دکمه های D و E را می توان با هم استفاده نمود.

۴

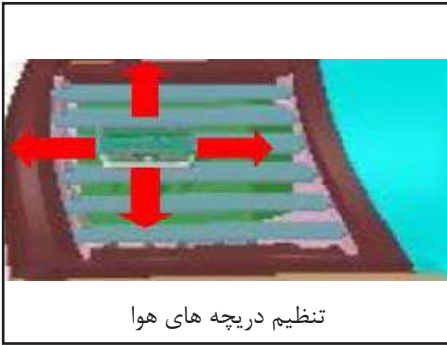

تنظیم دریچه های هوا

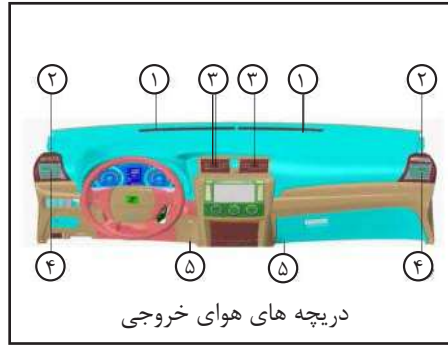

دریچه های هوای خروجی

جهت دریچه های هوای خروجی سیستم تهویه

دریچه های هوای خروجی از سیستم تهویه

سیستم تهویه مطبوع

مه زدایی شیشه جلوی خودرو و شیشه جانبی

هنگامی که رطوبت هوای خارج بالاتر از خودرو باشد (به عنوان مثال روزهای بارانی)، مه شیشه خودرو را گرفته و دید را تحت تاثیر قرار می دهد. توصیه می شود از روش زیر برای تنظیم هر یک از دکمه ها و حذف مه شیشه ها استفاده کنید:

- در صورت نیاز سوئیچ را برای گرم شدن هوا تنظیم کنید.

سوئیچ B با قرار دادن در موقعیت ۲ یا ۳ روشن کنید.

دکمه C را به حالت  تغییر دهید.

دکمه D برای شروع به کار سیستم تهویه مطبوع فشار دهید.

خروجی هوای ۳ را ببندید.

خروجی هوای ۴ را به سمت پنجره تنظیم کنید.

گرم کردن سریع خودرو

توصیه می شود از روش زیر برای تنظیم هر یک از دکمه ها استفاده کنید:

- سوئیچ A را تا انتها به سمت راست بچرخانید.

- سوئیچ B را به سمت موقعیت ۳ بچرخانید.

- سوئیچ C را به موقعیت  تغییر دهید.

- دریچه هوای ۳ را ببندید.

- دکمه E را برای فعال شدن گردش هوای داخلی خودرو، فشار دهید.

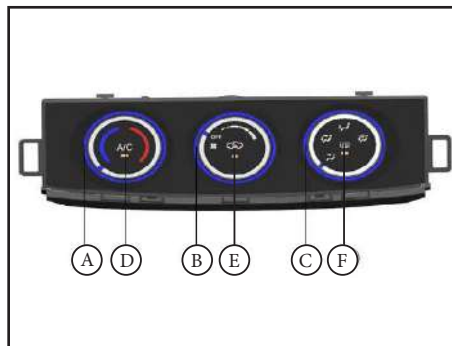

روش استفاده از سیستم های تهویه مطبوع یخ زدایی شیشه جلوی خودرو و شیشه جانبی

توصیه می شود هر کدام از تغییر دکمه ها با توجه به روش های زیر انجام گیرد:

- سوئیچ A را تا انتها به سمت راست بچرخانید.

- سوئیچ B را به سمت موقعیت ۳ بچرخانید.

- سوئیچ C را به موقعیت  تغییر دهید.

خروجی هوای ۳ را ببندید.

خروجی هوای ۴ را به سمت شیشه جانبی تنظیم کنید.

گرم یا سرد بودن هوای خروجی از دریچه های هوا، مطابق شکل به موقعیت سوئیچ های A، D و E بستگی دارد.

توزیع هوا از تمام دریچه های هوا توسط دکمه C کنترل می شود.

با حرکت دریچه هوای خروجی به سمت بالا یا پایین می توان جهت عمودی هوا را تغییر داد. نیز حرکت دریچه به سمت راست یا چپ، جهت هوای خروجی را در راستای افقی تغییر می دهد.

خروجی هوای پای سرنشین عقب و خروجی هوا ۵ برای پای سرنشین جلو به طور همزمان باز و یا بسته می شود.

⚠ هشدار

اجازه ندهید که سیستم تهویه به مدت طولانی تحت حالت گردش داخلی هوا بماند، در این صورت هوای تازه نمی تواند وارد خودرو شود. اگر سیستم تهویه مطبوع نیز خاموش باشد، شیشه ها مه گرفته و دید شیشه جلو را مختل کرده، که به راحتی می تواند باعث تصادفات رانندگی گردد!

زمانیکه سیستم تهویه بر روی حالت گردش داخلی هوا است، در داخل خودرو سیگار نکشید، در غیر این صورت، دود پخش شده در خودرو وارد سیستم تهویه مطبوع شده و بر روی اواپراتور آن رسوب کرده و سبب تولید بوی نامطبوع حین استفاده از آن می شود. برای رفع این مشکل بایستی اواپراتور سیستم تهویه را تعویض نمود که نیازمند صرف هزینه و زمان است.

تنظیم مناسب سیستم گرمایشی

پس از اینکه دمای موتور به مقدار مورد نیاز رسید، از روش زیر برای تنظیم درجه حرارت داخل خودرو استفاده نمایید:

- سوئیچ A را به سمت راست برای خروج هوای گرم بچرخانید.

- دکمه C را بین  و  قرار دهید.
- دریچه هوای ۳ را ببندید.
- دریچه هوای ۴ را تنظیم کنید.

خنک کردن به طور منظم

توصیه می شود از روش زیر برای تنظیم سیستم تهویه استفاده کنید:

- کلید A در صورت نیاز تنظیم کنید.
- کلید B را در موقعیت مورد نیاز قرار دهید.
- کلید C را در موقعیت مورد نیاز قرار دهید.

⚠ احتیاط

هنگامی که دکمه C در این موقعیت قرار می گیرد، باید حداقل یک دریچه هوا باز باشد. در غیر این صورت، امکان یخ زدگی سیستم تهویه مطبوع وجود دارد.

- دکمه D را فشار دهید تا سیستم تهویه مطبوع شروع به کار کند.

- دریچه های ۳ و ۴ را در صورت نیاز تنظیم کنید.

در این حالت، سیستم تهویه مطبوع هوای خارج از خودرو را گرفته و آن را خنک می کند.

حداکثر خنک سازی

به ترتیب زیر عمل نمایید:

- کلید A را به سمت چپ بچرخانید.
- کلید B را به سمت موقعیت ۴ بچرخانید.
- کلید C را در موقعیت  قرار دهید.

⚠ احتیاط

هنگامی که دکمه C در این موقعیت قرار می گیرد، باید حداقل یک دریچه هوا باز باشد. در غیر این صورت، امکان یخ زدگی سیستم تهویه مطبوع وجود دارد.

- دکمه D را فشار دهید تا سیستم تهویه مطبوع شروع به کار کند.

- دریچه های ۳ و ۴ را باز کنید.

دکمه E را فشار دهید تا حالت گردش داخلی هوا به کار بیفتد.

⚠ هشدار

اجازه ندهید که سیستم تهویه به مدت طولانی تحت حالت گردش داخلی هوا بماند، در این صورت هوای تازه نمی تواند وارد خودرو شود. اگر سیستم تهویه مطبوع نیز خاموش باشد، شیشه ها مه گرفته و دید شیشه جلو را مختل

فیلتر هوای سیستم تهویه مطبوع

فیلتر گرد و غبار تهویه مطبوع برای جذب ناخالصی های موجود در هوای خارج از خودرو (از جمله گرد و غبار، گرده، و غیره) و جلوگیری از ورود آن ها به خودرو استفاده می شود.

به منظور دستیابی به حداکثر بازده سیستم تهویه، لطفاً فیلتر هوای آن را بر اساس برنامه سرویس و نگهداری تعویض کنید.

اگر از این خودرو در مناطق با آلودگی هوا نسبتاً جدی استفاده می شود، تعداد دفعات تعویض فیلتر هوای سیستم تهویه باید افزایش یابد.

یادداشت

- در درجه حرارت در و رطوبت بالا، رطوبت موجود در هوا در اواپراتور تهویه مطبوع متراکم شده و به شکل قطرات آب در می آید که از اواپراتور چکیده و منجر به تجمع آب در زیر خودرو می شود. این یک پدیده طبیعی است که با نشت آب از خودرو نباید اشتباه گرفته شود.
- اگر سیستم تهویه مطبوع برای یک مدت طولانی استفاده نشود، تهویه هوا به علت رسوب طبیعی بوی نامطبوعی خواهد داشت. بنابراین، برای جلوگیری از ایجاد این بوی نامطبوع یا از بین بردن آن بایستی حداقل هر ماه یک بار

- دکمه D را فشار دهید تا سیستم تهویه مطبوع خاموش شود.

استفاده اقتصادی از سیستم تهویه مطبوع

سیستم تهویه مطبوع برای سرد نمودن هوای خودرو، نیروی موتور را مصرف و مصرف سوخت را افزایش می دهد. بنابراین، به منظور کوتاه کردن مدت زمان استفاده از سیستم تهویه مطبوع، لطفاً به موارد زیر توجه کنید.

- هنگامی که در اثر تابش شدید خورشید دمای داخلی خودرو افزایش یافته باشد، در حالیکه سیستم تهویه مطبوع روشن است، شیشه های خودرو را باز کنید تا هوای گرم هر چه سریعتر از خودرو خارج شود.

- اگر سیستم تهویه مطبوع در طول رانندگی خودرو مورد استفاده قرار می گیرد، بایستی تمام شیشه ها بسته باشد تا سیستم تهویه مطبوع، حداکثر کارایی را داشته باشد.

- اگر دمای داخلی خودرو بدون استفاده از سیستم تهویه مطبوع مناسب است، می توانید حالت گردش داخلی هوا را فعال نمایید.

کرده، که به راحتی می تواند باعث تصادفات رانندگی گردد!

زمانیکه سیستم تهویه بر روی حالت گردش داخلی هوا است، در داخل خودرو سیگار نکشید، در غیر این صورت، دود پخش شده در خودرو وارد سیستم تهویه مطبوع شده و بر روی اواپراتور آن رسوب کرده و سبب تولید بوی نامطبوع حین استفاده از آن می شود. برای رفع این مشکل بایستی اواپراتور سیستم تهویه را تعویض نمود که نیازمند صرف هزینه و زمان است.

تهویه خودرو با استفاده از هوای تازه

تنظیمات را با توجه به روش زیر انجام دهید تا مطمئن شوید دریچه های ۳ و ۴ هوای خنک تازه را توزیع می کنند:

- کلید A را تا انتها به سمت چپ بچرخانید.
- کلید B برا در موقعیت مورد نیاز قرار دهید.
- کلید C را در حالت  قرار دهید.

اگر در شیشه جلو خودرو بخار وجود داشت، می توان دکمه F را فشار داد.

همچنین، کلید C را می توان در حالت  قرار داد.

- دریچه های ۳ و ۴ را باز کنید.

سیستم تهویه مطبوع را در حداکثر قدرت فعال نموده و در حین این پروسه یکی از شیشه های خودرو را باز نمود و یک پنجره خودرو را باید در طول عملیات باز باشد.

• برای اطمینان از عملکرد طبیعی سیستم گرمایش، تهویه و خنک کننده، ورودی هوا در جلوی شیشه جلو نباید با اجسام خارجی مانند یخ، برف و برگ درخت مسدود شده باشد.

عیب یابی

سیستم خنک کننده کار نمی کند.
به دلایل زیر ممکن است نتوان از سیستم خنک کننده استفاده کرد:

- دمای محیط پایین تر از ۰ درجه سانتی گراد باشد

- فیوز سیستم تهویه مطبوع سوخته است. فیوز را تعویض کنید. اگر مشکل رفع نشد، بیانگر آن است که خرابی به دلیل سوختن فیوز نبوده است لذا یک متخصص بایستی برای تعمیر سیستم را بررسی نماید.

- سیستم تهویه مطبوع به طور موقت به دلیل بالا بودن بیش از حد دمای مایع خنک کننده موتور خاموش شده است.

* مطابق به مدل خودرو

کاهش بازده سیستم تهویه مطبوع در صورت کاهش بازده سیستم تهویه مطبوع، بلافاصله آن را خاموش نموده و به یکی از تعمیرگاه های مجاز شرکت سایپا یدک مراجعه نمایید.

احتیاط

تعمیر سیستم تهویه مطبوع نیاز به اطلاعات تخصصی و مهارت دارد، لذا پیشنهاد می گردد در صورت خرابی این سیستم به یکی از تعمیرگاه های مجاز شرکت سایپا یدک مراجعه نمایید.

سیستم تهویه اتوماتیک *

این سیستم امکان دسترسی با هوا با دمای مناسب در داخل خودرو را در تمام فصول فراهم می کند.

با فعال نمودن سیستم تهویه اتوماتیک درجه حرارت هوا در خودرو، توزیع جریان هوا و سرعت دمنده به طور اتوماتیک تنظیم می شود. توصیه می شود از روش زیر که در تمام طول سال قابل استفاده است برای تنظیم سیستم تهویه استفاده کنید:

- تنظیم درجه حرارت در خودرو در ۲۲ درجه سانتی گراد (72°F).

- دکمه **AUTO** را فشار دهید.

در صورت اعمال تنظیمات بالا، دمای داخل خودرو به سرعت به مقدار مطلوب می رسد. البته دمای هوای داخل خودرو را می توانید بسته به دلخواه خود تنظیم نمایید.

یادداشت

هنگامی که موتور به دمای نرمال خود می رسد، سیستم تهویه می تواند با حداکثر عملکرد و سرعت بخار و مه شیشه خودرو را از بین ببرد.

سیستم تهویه مطبوع

سیستم تهویه مطبوع استفاده می شود. پس از اینکه سیستم تهویه مطبوع روشن شد، چراغ روی دکمه روشن خواهد شد.

④ **AUTO** (حالت عملیات اتوماتیک) را فشار دهید: از این دکمه برای تنظیم اتوماتیک دمای داخل خودرو، سرعت دمنده و توزیع جریان هوا استفاده می شود.

⑤ نماد هشدار حالت گردش هوای داخلی و خارجی

⑥ دکمه نمایش دمای هوای بیرون

⑦ دکمه تنظیم توزیع جریان هوا: **MODE**

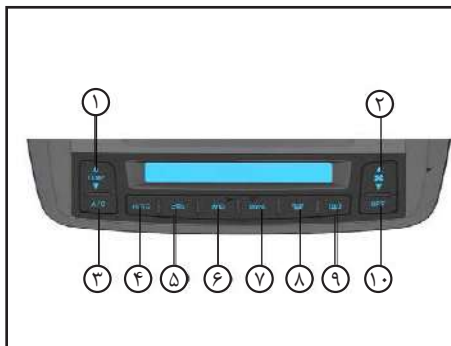

مکانیزم عمل سیستم تهویه اتوماتیک

سیستم تهویه زمانی کار می کند که موتور روشن بوده و سرعت دمنده در یکی از موقعیت ها تنظیم شده باشد.

برای فعال شدن هر یک از عملگرها دکمه مربوط به آن را فشار دهید. در این حالت چراغ مربوط به این عملگر بر روی نمایشگر روشن می شود. با فشردن مجدد هر دکمه، عملگر مربوط به آن غیرفعال خواهد شد.

صفحه نمایش

① دکمه تنظیم دمای هوا

② دکمه تنظیم سرعت دمنده هوا

③ سوئیچ **A/C**: این کلید برای روشن کردن

هشدار ⚠️

کاهش دید شیشه جلو، خطر تصادف و صدمه دیدن را افزایش می دهد.

- برای اطمینان از داشتن دید واضح و افزایش ایمنی، تمام شیشه های خودرو باید عاری از یخ، برف، مه و یخ زدگی باشند.
- با روش کارکرد سیستم سرمایش و گرمایش تهویه (خصوصاً نحوه یخ زدایی شیشه ها) در اسرع وقت آشنا گردید.



هشدار ⚠️

اگر هوا در خودرو متراکم شود، سطح هوشیاری راننده کاهش می یابد، که می تواند منجر به بروز تصادف و آسیب گردد.

یادداشت

لطفاً نکات ایمنی و هشدارهای ارائه شده را جدی بگیرید و به آنها عمل نمایید.

نماد دکمه	نحوه توزیع جریان هوا
	شیشه جلو و زیرپا
	زیرپا
	صورت و زیر پای سرنشین
	صورت سرنشین

- ⑧ دکمه گرمکن شیشه جلو خودرو 
- ⑨ دکمه گرمکن شیشه عقب خودرو 
- هنگامی که خودرو روشن است این دکمه را فشار دهید تا گرمکن شیشه عقب روشن شود. پس از گذشت زمان حدود ۲۰ دقیقه این سیستم به طور اتوماتیک خاموش می شود.
- اگر هنگامی که گرمکن شیشه عقب روشن است دکمه مربوطه را مجدداً فشار دهید، سریعاً خاموش خواهد شد.
- ⑩ بستن سوئیچ.

یادداشت

لطفاً مسائل مربوطه که به توجه نیاز دارد را رعایت کنید.

دریچه های هوای خروجی سیستم تهویه اتوماتیک

موقعیت دریچه های هوای خروجی در شکل صفحه ۸۰ نشان داده شده است.

با تنظیم نحوه توزیع هوای خروجی توسط دکمه های مربوطه، امکان ورود هوای سرد و گرم از هر یک دریچه ها وجود دارد. تنظیم نحوه توزیع جریان هوا توسط دکمه ۷ انجام می شود. در صورت انتخاب حالت AUTO برای تنظیم

سیستم تهویه، این سیستم به صورت اتوماتیک هر یک از دریچه ها و خروجی از آن ها را کنترل می نماید.

یادداشت

با حرکت دریچه هوای خروجی به سمت بالا یا پایین می توان جهت عمودی هوا را تغییر داد. نیز حرکت دریچه به سمت راست یا چپ، جهت هوای خروجی را در راستای افقی تغییر می دهد.

دریچه هوای پای سرنشین عقب و دریچه زیر پای سرنشین جلو به طور همزمان باز و بسته می شوند.

⚠ احتیاط

هنگامی که سیستم تهویه مطبوع روشن است، باید یکی از دریچه های ۳ یا ۴ باز باشند. در غیر اینصورت ممکن است که سیستم تهویه مطبوع یخ بزند.

حالت اتوماتیک

هنگامی که حالت اتوماتیک انتخاب می شود، دمای داخل خودرو، سرعت دمنده و توزیع جریان هوا به سرعت برای رسیدن به دمای مورد نظر و حفظ آن به طور اتوماتیک تنظیم می شود.

فعال نمودن حالت اتوماتیک

- دکمه AUTO فشار دهید تا چراغ روی دکمه روشن شود.

- با فشردن دکمه تنظیم دمای هوا یک درجه حرارت را در مقدار مورد نظر خود تنظیم نمایید.

درجه حرارت توصیه شده: 22°C

هنگامی که تحت حالت اتوماتیک، درجه حرارت بر روی 22°C تنظیم گردد، دمای خودرو خیلی سریع به دمای مورد نظر خواهد رسید. همچنین، ممکن است دمای هوا با توجه به تقاضای شخص یا محیط خاص، تغییر کند. محدوده تنظیم دمای هوای داخل خودرو از 18.5°C تا 31.5°C می باشد.

پس از تنظیم دما توسط سیستم اتوماتیک، به دلیل تأثیر دمای خارجی بر خودرو ممکن است دمای هوای داخل خودرو با دمای تعیین شده، کمی متفاوت باشد.

اگر درجه حرارت انتخاب شده کمتر از 18.5 درجه سانتی گراد باشد، صفحه نمایش "LO" را نمایش می دهد. تحت این شرایط، سیستم خنک کننده با حداکثر قدرت وارد عمل خواهد شد. اما دمای درون خودرو به طور اتوماتیک نمی تواند تنظیم گردد.

اگر درجه حرارت بالاتر از 31.5°C انتخاب گردد، صفحه نمایش "HI" را نمایش می دهد.

سیستم تهویه مطبوع





گردد، صفحه نمایش "HL" را نمایش می دهد. تحت این شرایط، سیستم گرمکن با حداکثر قدرت وارد عمل خواهد شد. اما دمای درون خودرو به طور اتوماتیک نمی تواند تنظیم گردد.

سرعت جریان هوا

از دکمه تنظیم سرعت دمنده هوا ۳ برای کنترل سرعت هوای خروجی استفاده نمایید. توصیه می شود که سیستم تهویه با سرعت کم شروع به کار کند تا از ورود هوای تازه و پاک به خودرو اطمینان حاصل شود.

دکمه را در حالت OFF قرار دهید تا توزیع جریان هوا قطع شده و چراغ روی دکمه AUTO خاموش گردد.

توزیع جریان هوا

از دکمه تنظیم توزیع جریان هوا ⑦ برای کنترل نحوه توزیع جریان هوای خروجی در حالت های ، ،  و  استفاده کنید. زمانیکه یکی از حالت های توزیع جریان هوا انتخاب شد، چراغ نشانگر این حالت بر روی صفحه نمایش روشن خواهد شد. همچنین دریچه های ③ و ③ را می توان به طور جداگانه باز و بسته نمود.

شروع حالت عملیات دستی

دکمه ① یا ④ را فشار دهید، یا دکمه تنظیم سرعت دمنده هوا ② یا دکمه ⑦ را برای تنظیم نحوه توزیع جریان هوا فشار دهید، و پس از آن چراغ نشانگر بر روی دکمه AUTO خاموش خواهد شد. سیستم به طور اتوماتیک وارد حالت عملیات دستی می گردد.

درجه حرارت

با استفاده از دکمه تنظیم دما ① درجه حرارت هوای داخل خودرو را تنظیم نمایید. دمای تعیین شده بر روی صفحه نمایش نشان داده می شود. محدوده تنظیم درجه حرارت از 18.5°C تا 31.5°C است. از آنجا که درجه حرارت واقعی در خودرو از شرایط محیط خارجی تأثیر می پذیرد، ممکن است دمای داخل خودرو از دمای تنظیم شده در سیستم تهویه کمی بالاتر یا پایین تر باشد.

اگر درجه حرارت انتخاب شده کمتر از 18.5°C باشد، صفحه نمایش "LO" را نمایش می دهد. تحت این شرایط، سیستم خنک کننده با حداکثر قدرت وارد عمل خواهد شد. اما دمای درون خودرو به طور اتوماتیک نمی تواند تنظیم گردد.

اگر درجه حرارت بالاتر از 31.5°C انتخاب

تحت این شرایط، سیستم گرم کننده با حداکثر قدرت وارد عمل خواهد شد. اما دمای درون خودرو به طور اتوماتیک نمی تواند تنظیم گردد. تحت حالت اتوماتیک، سیستم تهویه پس از تنظیم دما توسط سیستم اتوماتیک، به دلیل تأثیر دمای خارجی بر خودرو ممکن است دمای هوای داخل خودرو با دمای تعیین شده سرعت و نحوه توزیع سرعت جریان هوا را به صورت اتوماتیک و پیوسته تنظیم می کند تا دمای تعیین شده را در خودرو حفظ کند. در همین حال، این سیستم همچنین تأثیر قرار گرفتن در معرض نور خورشید در نظر می گیرد. بنابراین، حالت اتوماتیک می تواند بهترین و مطلوبترین محیط ممکن را برای راننده و سرنشینان در تمام طول سال فراهم کند.

وقتی از دکمه های مربوطه برای تنظیم دستی توزیع جریان هوا یا سرعت دمنده هوا استفاده می شود، حالت اتوماتیک غیرفعال خواهد شد، اما درجه حرارت بدون تغییر باقی می ماند.

حالت کنترل دستی

هنگامی که سیستم تهویه مطبوع در حالت کنترل دستی کار می کند، دمای هوا، سرعت و نحوه توزیع هوا می تواند در صورت نیاز به صورت دستی تنظیم گردد.

روشن و خاموش کردن سیستم تهویه
بخش پایین دکمه ② (تنظیم سرعت دمنده هوا)
را برای روشن یا خاموش نمودن سیستم تهویه
هوا فشار دهید. هنگامی که سیستم تهویه روشن
شود، علامت مربوطه بر روی صفحه به نمایش
در می آید.

روشن و خاموش کردن سیستم تهویه مطبوع

برای روشن کردن سیستم تهویه مطبوع
را فشار دهید.  چراغ نشانگر بر روی
دکمه آن روشن می شود. این دکمه را دوباره
فشار دهید تا سیستم تهویه مطبوع خاموش
شود.

⚠ هشدار

اگر هوای داخل خودرو نامناسب بوده یا
اکسیژن کافی نداشته باشد، سبب گیجی و
کاهش هوشیاری راننده می شود که این امر
می تواند به راحتی باعث تصادف و حتی کشته
شدن مردم گردد!

⚠ هشدار

دید ناکافی شیشه جلو خطر تصادف و صدمه
را بالا می برد!

• برای اطمینان از داشتن کافی، تمام
شیشه های خودرو باید عاری از یخ، برف، مه
و شبنم باشد.

• با روش کار کرد حالت های سرمایشی و
گرمایشی سیستم تهویه (به ویژه عمیبات یخ
زدایی شیشه ها) در اسرع وقت آشنا گردید.

• اجازه ندهید که سیستم تهویه مطبوع
برای یک مدت طولانی در حالت گردش هوای
داخل خودرو باشد، زیرا هوای تازه نمی تواند
در این مدت وارد خودرو گردد. اگر سیستم
تهویه مطبوع نیز خاموش باشد، شیشه جلو را
به سرعت مه گرفته و دید راننده را تحت تاثیر
قرار میدهد، که به راحتی می تواند باعث ایجاد
یک تصادف و ترافیک گردد.

• حالت گردش هوای داخل خودرو را باید
زمانیکه ضرورت دارد فعال نمود. در غیر
اینصورت آن را انتخاب ننمایید.

حالت گردش هوای داخل خودرو

هنگامی که سیستم تهویه مطبوع در حالت
گردش هوای داخل خودرو است، می تواند
از ورود هوای آلوده خارج به داخل خودرو
جلوگیری کند.

برای فعال نمودن حالت گردش هوای داخل
خودرو دکمه  را فشار دهید. هنگامی که
این سیستم فعال می شود، چراغ روی دکمه آن
روشن می شود.

هنگامی که خودرو وارد تونل ها و یا بخش های
پر ترافیک می شود، برای جلوگیری از ورود
هوای آلوده خارج به داخل خودرو بایستی
حالت گردش هوای داخل خودرو را فعال نمود.

هنگامی که درجه حرارت هوای بیرون بسیار
زیاد است، حالت گردش هوای داخل می تواند با
چرخش سریع هوا دمای هوای داخل خودرو را
کاهش داده و بدون نیاز به خنک نمودن هوای
گرم که از بیرون به خودرو وارد شده است،
راندمان افزایش می یابد.

هنگامی که درجه حرارت هوای بیرون بسیار
پایین است، فعال نمودن حالت گردش هوای
داخل منجر به افزایش سریع هوای داخل خودرو
شده و در نتیجه بازده سیستم گرمایشی افزایش
می یابد.

هشدار

دید ناکافی شیشه جلو خطر تصادف و صدمه را بالا می برد!

• برای اطمینان از داشتن دید کافی، تمام شیشه های خودرو باید عاری از یخ، برف، مه و شبنم باشد.

• با روش کار کرد سرمایش و گرمایش تهویه (خصوصاً نحوه یخ زدایی شیشه ها) در اسرع وقت آشنا گردید.

• اجازه ندهید که سیستم تهویه مطبوع برای یک مدت طولانی در حالت گردش هوای داخل باشد، زیرا هوای تازه نمی تواند در این مدت وارد خودرو گردد. اگر تهویه مطبوع نیز خاموش باشد، شیشه جلو را به سرعت مه گرفته و دید راننده را تحت تاثیر قرار می دهد، که به راحتی می تواند باعث ایجاد یک تصادف و ترافیک گردد.

• حالت گردش هوای داخل خودرو را باید زمانی که ضرورت دارد فعال نمود. در غیر اینصورت آن را انتخاب ننمایید.

هشدار

اگر هوای داخل خودرو نامناسب بوده یا اکسیژن کافی نداشته باشد، سبب گیجی و کاهش هوشیاری راننده می شود، که این امر می تواند به راحتی باعث تصادف و حتی کشته شدن مردم گردد!

شرح کلی:

استفاده اقتصادی از سیستم تهویه مطبوع
سیستم تهویه مطبوع برای سرد نمودن هوای خودرو، نیروی موتور را مصرف و مصرف سوخت را افزایش می دهد. بنابراین، به منظور کوتاه کردن مدت زمان استفاده از سیستم تهویه مطبوع، لطفاً به موارد زیر توجه کنید.

• هنگامی که در اثر تابش شدید خورشید دمای داخلی خودرو افزایش یافته باشد، در حالیکه سیستم تهویه مطبوع روشن است، شیشه های خودرو را باز کنید تا هوای گرم هر چه سریعتر از خودرو خارج شود.

• اگر سیستم تهویه مطبوع در طول رانندگی خودرو مورد استفاده قرار می گیرد، بایستی تمام شیشه ها و سانروف بسته باشند تا سیستم تهویه مطبوع، حداکثر کارایی را داشته باشد.

سیستم تهویه مطبوع

• اگر دمای داخلی خودرو بدون استفاده از سیستم تهویه مطبوع مناسب است، می توانید حالت گردش داخلی هوا را فعال نمایید.

فیلتر هوای سیستم تهویه

فیلتر هوای سیستم تهویه برای جذب ناخالصی های موجود در هوای خارج از خودرو (از جمله گرد و غبار، گرده، و غیره) و جلوگیری از ورود آن ها به خودرو استفاده می شود.

به منظور دستیابی به حداکثر بازده سیستم تهویه، لطفاً فیلتر گرد و غبار آن را بر اساس برنامه سرویس و نگهداری تعویض کنید. اگر از این خودرو در مناطق با آلودگی هوا نسبتاً جدی استفاده می شود، تعداد دفعات تعویض فیلتر هوای سیستم تهویه باید افزایش یابد.

یادداشت

• در درجه حرارت و رطوبت بالا، رطوبت موجود در هوا در اواپراتور تهویه مطبوع متراکم شده و به شکل قطرات آب در می آید که از اواپراتور چکیده و منجر به تجمع آب در زیر خودرو می شود. این یک پدیده طبیعی است که با نشت آب از خودرو نباید اشتباه گرفته شود.

• اگر سیستم تهویه مطبوع برای یک مدت طولانی استفاده نشود، تهویه هوا به علت رسوب طبیعی بوی نامطبوعی خواهد داشت. بنابراین، برای جلوگیری از ایجاد این بوی نامطبوع یا از بین بردن آن بایستی حداقل هر ماه یک بار سیستم تهویه مطبوع را در حداکثر قدرت فعال نموده و در حین این پروسه یکی از شیشه های خودرو را باز نمود.

• برای اطمینان از عملکرد طبیعی سیستم تهویه ورودی هوا در جلوی شیشه جلو نباید با اجسام خارجی مانند یخ، برف و برگ درخت مسدود شده باشد.

• زمانیکه تهویه مطبوع بر روی حالت گردش داخلی هوا است، در داخل خودرو سیگار نکشید، در غیر این صورت، دود پخش شده در خودرو وارد سیستم تهویه مطبوع شده و بر روی اواپراتور آن رسوب کرده و سبب تولید بوی نامطبوع حین استفاده از آن می شود. برای رفع این مشکل بایستی اواپراتور سیستم تهویه را تعویض نمود که نیازمند صرف هزینه و زمان است.

احتیاط

سنسور دمای داخل خودرو را که در زیر دکمه گردش هوای داخل خودرو قرار گرفته است مسدود نکرده یا نپوشانید.

عیب یابی

◀ سیستم تهویه مطبوع کار نمی کند.

به دلایل زیر ممکن است نتوان از سیستم خنک کننده استفاده کرد:

- دمای محیط پایین تر از ۰ درجه سانتی گراد باشد.
- فیوز سیستم تهویه مطبوع سوخته است.
فیوز را تعویض کنید. اگر مشکل رفع نشد، بیانگر آن است که خرابی به دلیل سوختن فیوز نبوده است لذا یک متخصص بایستی سیستم را بررسی نماید.

- سیستم تهویه مطبوع به طور موقت به دلیل بالا بودن بیش از حد دمای مایع خنک کننده موتور خاموش شده است.

◀ کاهش بازده سیستم تهویه مطبوع

- در صورت کاهش بازده سیستم تهویه مطبوع، بلافاصله آن را خاموش نموده و به یکی از نمایندگی های مجاز شرکت سایپا یدک مراجعه نمایید.

احتیاط

تعمیر سیستم تهویه مطبوع نیاز به اطلاعات تخصصی و مهارت دارد، لذا پیشنهاد می گردد در صورت خرابی این سیستم به یکی از تعمیرگاه های مجاز شرکت سایپا یدک مراجعه نمایید.

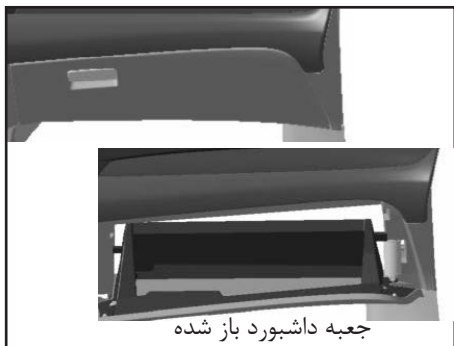

جعبه داشبورد باز شده



جعبه داشبورد سمت سرنشین جلو

⚠ هشدار

در هنگام رانندگی، بایستی همواره درب جعبه داشبورد بسته باشد. در غیر این صورت، در هنگام ترمز اضطراری ممکن است اجسام موجود در داشبورد به بیرون پرتاب شده و باعث صدمه دیدن سرنشینان گردد.

باز و بسته کردن جعبه داشبورد

- درب جعبه داشبورد را به سمت خود بکشید تا باز شود.
- درب جعبه داشبورد را فشار دهید تا بسته شود.

محفظه زیر درب زیر آرنجی وسط صندلی جلو

یک محفظه در زیر درب زیر آرنجی وسط صندلی جلو قرار دارد.

باز و بسته کردن محفظه

- درب زیر آرنجی را در امتداد فلش نشان داده شده در شکل بالا، به سمت بالا بکشید تا محفظه باز گردد.
- درب زیر آرنجی را به سمت پایین برگردانید تا درب محفظه بسته گردد.

⚠ احتیاط

اجسام حساس به دما مانند نوار کاست، شکلات یا دارو را در زیر آرنجی کنسول وسط صندلی نگذارید.

تجهیزات نگهداری اشیاء

زیر آرنجی کنسول وسط

یک زیر آرنجی وسط بین دو صندلی جلو وجود دارد.

⚠ هشدار

در هنگام رانندگی، محفظه باید در وضعیت بسته باشد. در غیر این صورت، در زمان ترمز اضطراری، اجسام در محفظه ممکن است به بیرون پرت شده و باعث صدمه سرنشینان گردد.



کیف نقشه در کنسول وسط

کیف نقشه، جاسیگاری، فندک و سوکت برق
کیف نقشه و جاسیگاری
دو کیف نقشه بر روی کنسول وسط برای این خودرو
تهیه شده است.

سایر تجهیزات نگهداری اشیاء
یک محفظه برای نگهداری اجسام در بدنه
داخلی درب های جلو و عقب خودرو وجود دارد.
یک توری برای نگهداری اجسام در دیواره سمت
چپ داخلی صندوق عقب وجود دارد.

هشدار ⚠️

- اجسام را در داخل داشبورد پراکنده نکنید...
در غیر این صورت، اجسام پراکنده شده ممکن
است در زمان ترمز اضطراری، سرعت بالا و یا
پیچیدن در طول داشبورد حرکت کرده و حواس
راننده را پرت کرده و به راحتی باعث ایجاد
تصادف گردد.
- هرگز اجسام سخت، نوک تیز و یا سنگین یا
لباس حاوی اجسام مذکور را بر روی طاقچه عقب
قرار ندهید. در غیر این صورت در ترمز اضطراری،
گردش سریع و یا در تصادف، احتمال پرتاب
شدن این اشیاء به داخل خودرو وجود دارد که
امنیت سرنشینان خودرو را به مخاطره می اندازد.
- از قرار دادن اشیاء در زیر صندلی های جلو
اجتناب نمایید. این اشیاء ممکن است در عملکرد
حرکتی صندلی ها اختلال ایجاد کرده و یا با
غلتیدن به زیر پای راننده، باعث ایجاد اشکال در
استفاده از پدال های ترمز، کلاچ و گاز شود
و سبب بروز تصادف یا آسیب دیدگی شوند.

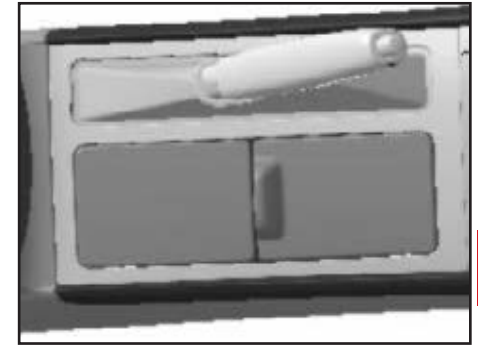

محفظه بر روی داشبورد کمکی
همانطور که در شکل بالا نشان داده شده است
در این محفظه می توانید اشیاء مورد نظر خود
را نگهداری نمایید.



جداسازی قطعات جاسیگاری

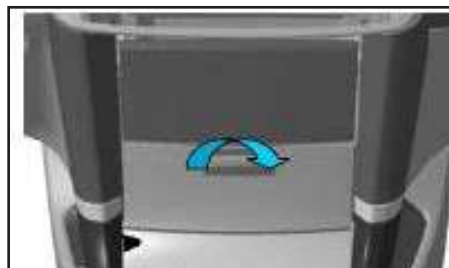

باز کردن جاسیگاری جلو



جاسیگاری در پشت کنسول وسط

باز کردن و بستن جاسیگاری جلوی داشبورد

- درپوش جاسیگاری را در امتداد جهت فلش نشان داده شده در شکل زیر بکشید تا باز شود.
- درپوش جاسیگاری را در جهت فلش نشان داده شده در شکل زیر ببندید.

هشدار ⚠️

- استفاده نادرست از فن‌دک ممکن است باعث آتش‌سوزی و ایجاد آسیب گردد! به منظور جلوگیری از آتش‌سوزی، کودک را در خودرو تنها نگذارید.
- در زمان استفاده از فن‌دک مراقب باشید. با بی‌توجهی و یا از دست دادن کنترل باعث سوزاندن خود و یا دیگران نشوید.

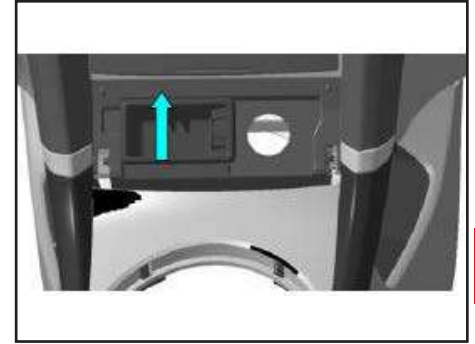
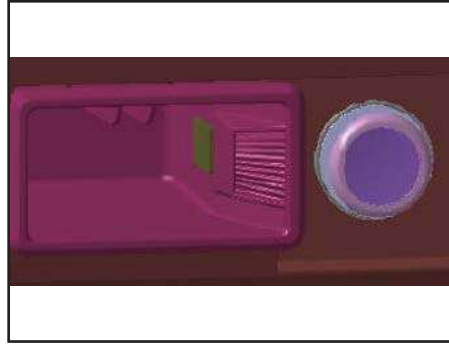

فن‌دک

برای روشن کردن فن‌دک کافی است آن را به داخل فشار داده و رها کنید. هنگامی که کاملاً گرم شود بطور خودکار جهت استفاده بیرون می‌آید. در صورتی که موتور خاموش باشد لازم است جهت استفاده از فن‌دک سوئیچ را در موقعیت ACC قرار دهید.

یادداشت

باتری خودرو در هنگام روشن و خاموش شدن سوئیچ و استفاده از تجهیزات الکتریکی خودرو مصرف می‌شود. لطفاً قبل از خرید لوازم جانبی، دستورالعمل‌های مربوطه آن را بخوانید.

تخلیه جاسیگاری

- جاسیگاری را مانند شکل زیر گرفته و آن را از هر دو طرف نگه دارید. سپس بیرون کشیده و می‌توانید آن را خالی کنید.
- پس از تخلیه جاسیگاری، آن را در محل مربوطه گذاشته و فشار دهید تا در جای خود قرار گیرد.

هشدار ⚠️

از قرار دادن مواد قابل احتراق مانند کاغذ در جاسیگاری خودداری کنید. خاکستر داغ ممکن است باعث آتش‌گرفتن این مواد گردد.

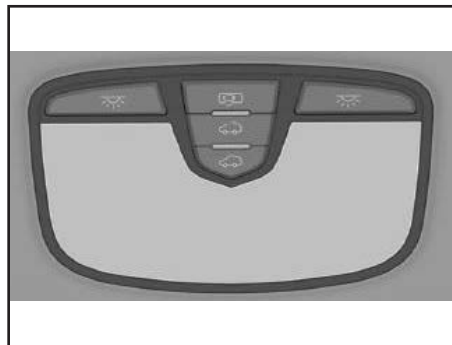

سایبان سقف کشویی

زمانی که سقف کشویی باز شود، سایبان نیز باز می شود. زمانیکه سقف کشویی بسته شد در صورت نیاز سایبان را با دست هل دهید تا بسته شود.

بسته شدن سقف کشویی

اگر اشکالی در سیستم رخ دهد و سقف کشویی باز شود، شما می توانید به صورت دستی سقف کشویی را ببندید.

سقف کشویی (سانروف)*

باز و بسته کردن سقف کشویی

پس از روشن کردن سوئیچ، از کلید نشان داده شده در شکل زیر برای باز و بسته کردن سقف کشویی استفاده کنید.

باز کردن سقف کشویی

برای باز کردن سقف کشویی به طور مداوم کلید را فشار دهید.



بستن سقف کشویی

برای بستن سقف کشویی به طور مداوم کلید را فشار دهید.



سوکت برق

سوکت فنک سیگار را می توان به عنوان منبع انرژی برای دیگر تجهیزات الکتریکی با قدرت ۱۲۰ وات و کمتر از آن استفاده کرد. به منظور جلوگیری از مصرف برق باتری خودرو، زمانیکه خودرو خاموش است از سوکت برق برای روشن کردن لوازم برقی فقط برای مدت زمان کوتاه استفاده نمایید.

هشدار ⚠️

استفاده نادرست از سوکت برق و لوازم جانبی الکتریکی ممکن است به طور جدی باعث صدمه سرنشینان داخل خودرو شده و یا باعث آتش گرفتن خودرو گردد.

احتیاط ⚠️

تجهیزات الکتریکی با قدرت بالاتر از ۱۲۰ وات را به سوکت برق متصل نکنید. زیرا این کار به خودرو صدمه وارد می کند.

یادداشت

۱. پس از خاموش کردن سوئیچ، استفاده از تجهیزات الکتریکی و وصل آنها به سوکت برق باعث می شود به سرعت باتری خودرو مصرف گردد.
۲. لطفاً قبل از خرید لوازم جانبی دستورات عمل های مربوطه به آن را بخوانید.

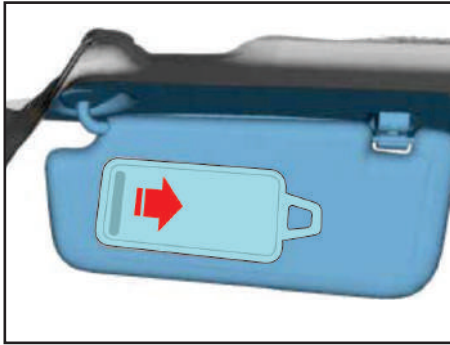

هشدار ⚠️

استفاده نادرست از سقف کشویی، ممکن است باعث آسیب دیدگی گردد

- در زمان بستن سقف کشویی مراقب باشید! در غیر این صورت، ممکن است باعث صدمه خود یا دیگران گردید. اگر در حین بسته شدن سقف کشویی، هر نوع مانع یا قسمتی از بدن در مسیر حرکت پنجره قرار گیرد، پروسه بسته شدن متوقف می شود.

- لطفا در هنگام خروج از خودرو، کلید را با خود ببرید.

- کودک و یا معلول را در خودرو قفل شده تنها نگذارید. اگر کلید در خودرو بماند ممکن است اشتباهی خودرو را روشن کرده و یا از وسایل الکتریکی خودرو استفاده کند (مثلا سقف کشویی را باز کند). که منجر به ایجاد صدمه گردد! زمانیکه خارج از خودرو هستید از ریموت می توانید برای قفل کردن خودرو استفاده کنید. اگرچه سرنشینان ذکر شده در بالا ممکن است در خودرو گیر کرده و نتوانند در موارد اورژانسی از خودرو خارج شده احتمال بروز حادثه افزایش می یابد و نیز نجات آنها نیز مشکل تر می شود.

- موتور را خاموش کرده، درب جلو سمت راننده و یا کمک راننده را باز کنید، عمل بسته شدن سقف کشویی انجام نگیرد.



۴

مراحل عملیات بستن دستی سقف کشویی

- مانند شکل دوم صفحه ۵۵ از پیچ گوشتی برای باز کردن درپوش کنار کلیدهای سقف کشویی استفاده کنید.

- آچار شش گوش را در محل فلش نشان داده شده در شکل بالا فرو برده و آن را بپیچانید تا سقف کشویی بسته شود.

- آچار را بیرون کشیده و روکش را ببندید.

* مطابق با مدل خودرو

آفتاب گیر

- آفتاب گیر را می توانید از گیره اش درآورده و به سمت درب خودرو بچرخانید.

- آفتاب گیر مجهز به آینه می باشد که می تواند در امتداد جهت فلش (نشان داده شده در شکل بالا) باز شود.

فصل ۵- رانندگی با خودرو



۸۴.....	موقعیت های سویچ خودرو
۸۷.....	جعبه دنده دستی
۸۸.....	جعبه دنده اتومات
۸۹.....	سیستم ترمز
۹۱.....	سنسور و دوربین دنده عقب
۹۵.....	رانندگی بهینه
۹۶.....	رانندگی در زمستان

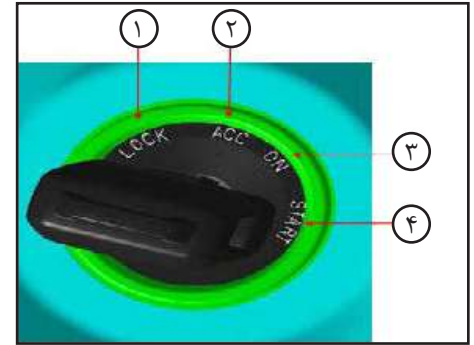

باز گردد.

۳ (موقعیت ON)

تمام تجهیزات الکتریکی می توانند کار کنند.

۴ (موقعیت START)

زمانیکه کلید در این موقعیت باشد موتور روشن می شود. تجهیزاتی که انرژی زیادی مصرف می کنند، به طور موقت خاموش می شوند.

برقی) توسط افرادی که در خودرو هستند و بروز آسیب جلوگیری شود.

- کودک یا معلول را به هیچ عنوان تنها نگذارید. بعد از اینکه خودرو به وسیله ریموت کنترل قفل شد، سرنشینان خودرو ممکن است دچار مشکل گردند. درجه حرارت داخل خودرو تحت شرایط مختلف آب و هوایی ممکن است بسیار بالا و یا بسیار پایین باشد، که به راحتی می توانید به باعث مریضی و یا صدمه به سرنشینان گردد.

- برای جلوگیری از قفل شدن فرمان در زمان رانندگی و در نهایت تصادف، هرگز سوئیچ را تا زمانی که خودرو کامل متوقف نشده است بیرون نکشید.

توجه: زمانی که کلید از موقعیت ACC به LOCK تغییر داده می شود، لازم است برای چرخاندن کلید به آن فشار وارد کنید.

عملکرد قفل ایمنی داخلی: زمانی که دنده اتوماتیک به موقعیت دنده P تغییر می یابد، کلید را می توان بیرون کشید. در خودروهای مجهز به دنده اتوماتیک، برای بیرون کشیدن کلید و خاموش کردن آن باید دنده در موقعیت P قرار گیرد.

سیستم رانندگی

موقعیت های سویچ خودرو:

همانطور که در شکل مشاهده می نمایید، علائم روی سوئیچ به شرح زیر می باشند:

۱ (موقعیت : LOCK)

در صورت قراردادن سوئیچ در این حالت منبع انرژی سوئیچ قطع می شود / موتور خاموش می شود / غربیلک فرمان قفل می شود (پس از بیرون آوردن سوئیچ فرمان را بچرخانید تا قفل شود)

۲ (موقعیت ACC)

برق سوئیچ وصل می شود. اگر چرخاندن کلید از موقعیت ۱ به موقعیت ۲ مشکل است، باید فرمان را به چپ و راست بچرخانید تا قفل آن

⚠ هشدار

- لطفاً هنگام ترک خودرو کلید را از سوئیچ خارج نمایید تا از استارت تصادفی خودرو (یا به کار افتادن تجهیزات الکتریکی مانند شیشه

یا حتی مرگ افراد گردد!

- زمانی که خودرو روشن است هرگز آن را در وضعیت بدون مراقب قرار ندهید.
- از دستگاه های کمکی برای روشن کردن موتور به هیچ وجه استفاده نکنید، چراکه ممکن است باعث با لا رفتن سرعت عملکرد موتور و صدمه به آن گردد.

⚠ احتیاط

پس از اینکه موتور در حالت سرد روشن شد اما هنوز به حالت عملیاتی نرمال خود نرسیده، سرعت خودرو را بالا نبرید یا به زور پدال گاز را فشار ندهید، در غیر این صورت، موتور ممکن است آسیب ببیند.

فاصله هل دادن یا کشیدن خودرو برای روشن شدن موتور نباید از ۵۰ متر بیشتر شود. در غیر این صورت، بنزین خام وارد مبدل کاتالیزوری شده و به آن آسیب می رساند.

تا حد امکان از باتری خودرو های دیگر برای روشن کردن خودرو خود استفاده کنید. از روش هل دادن و یا کشیدن خودرو برای روشن شدن آن استفاده نکنید مگر اینکه تنها راه حل شما باشد.

* مطابق با مدل خودرو

خودروی مجهز به سیستم تعویض دنده اتوماتیک*

- دنده را در موقعیت های N یا P قرار دهید.
- پدال کلاچ را تا انتها فشار دهید.
- برای روشن کردن موتور کلید را به سمت موقعیت START بچرخانید.
- زمانیکه موتور روشن شد، فوراً کلید را رها کنید. هرگز هنگامی که موتور روشن است استارت نزنید.

هنگامی که موتور کمی گرم شد، ممکن است نیاز باشد که کمی بر روی پدال گاز فشار وارد کنید.

در حالت موتور سرد، ممکن است در مدت زمان کوتاهی کمی سر و صدا ایجاد شود. نگران نباشید. این یک پدیده طبیعی است. اگر موتور بلافاصله روشن نشد، بیش از ۱۰ ثانیه متوالی استارت نزنید. ۳۰ ثانیه صبر نموده و مجدداً استارت بزنید.

⚠ هشدار

- به هیچ وجه موتور را در فضایی با تهویه نامناسب و یا فضای بسته روشن نکنید. از آنجا که گاز اگزوز موتور سمی و حاوی CO است، بسیار مراقب باشید زیرا ممکن است باعث کما

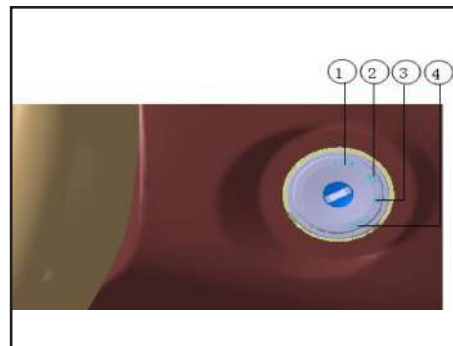

روشن و خاموش کردن موتور

روشن کردن موتور

موتور را تنها با استفاده از کلید اصلی و با کد صحیح که تولید شده است روشن نمود.

نکات زیست محیطی



پس از روشن کردن موتور، از متوقف کردن خودرو و گرم کردن موتور اجتناب کنید. به جای این عمل، فوراً شروع به رانندگی کنید تا موتور به حرارت نرمال مورد نظر خود سریعتر برسد و انتشار مواد سمی کاهش یابد.

خاموش کردن موتور

- خودرو را به طور کامل متوقف کنید.
- کلید را به سمت موقعیت LOCK بچرخانید.

هشدار



هرگز قبل از متوقف شدن کامل خودرو سوئیچ را خاموش نکنید در غیر این صورت ممکن است کنترل خودرو را از دست داده و باعث تلفات جدی گردد.

- پس از خاموش شدن موتور، کیسه هوا و اهرم کشنده کمر بند ایمنی عمل نمی کنند.
- بوستر خلاء می تواند در طول فعالیت موتور، کار کند. بنابراین، پس از خاموش شدن موتور، نیروی بیشتری برای فشار بروی پدال ترمز و متوقف کردن خودرو مورد نیاز است.

هشدار



- بوستر فرمان تنها هنگامی که موتور روشن است، فعال می باشد. بنابراین، پس از خاموش شدن موتور، نیروی بیشتری برای چرخاندن فرمان مورد نیاز است.
- پس از خارج کردن کلید، فرمان بلافاصله قفل خواهد شد. خودرو نمی تواند بچرخد. لطفاً مراقب تصادفات احتمالی باشید.

احتیاط



- پس از فعالیت طولانی سنگین، دمای موتور بسیار بالا می رود. اگر آن را بلافاصله خاموش کنید، ممکن است باعث آسیب آن گردد. بنابراین، موتور را بلافاصله خاموش نکنید. اجازه دهید موتور خودرو کمی در حالت ساکن، روشن بماند تا دمای آن کاهش یابد.
- خودرو را روی مواد قابل احتراقی نظیر چمن خشک و یا بنزین متوقف نکنید تا از اشتعال چنین موادی توسط مبدل کاتالیزت در زمان بالا رفتن دمای موتور جلوگیری شود.



سیستم تعویض دنده اتوماتیک* آزاد کننده قفل تعویض دنده

- در مواقعی که مکانیزم دسته دنده گیر کرده یا زمانی که موتور خاموش است، دکمه آزاد کننده قفل را فشار داده و نگه می داریم تا اینکه دسته دنده آزاد شود.
- جهت تعویض دنده پدال ترمز را فشار دهید و قفل تعویض دنده را هم فشار داده و نگه دارید تا دسته دنده آزاد گردد.

* مطابق با مدل خودرو

هشدار ⚠️

- زمانی که موتور روشن است، اگر دنده در هر کدام از موقعیت ها بجز حالت خلاص باشد خودرو فوراً شروع به حرکت خواهد کرد.
- در هنگام حرکت خودرو به سمت جلو، از تغییر دنده به دنده عقب خودداری نمایید. در غیر این صورت ممکن است تصادف جدی رخ بدهد.

احتیاط ⚠️

- در طول رانندگی دست خود را به طور مداوم بر روی دسته دنده قرار ندهید تا از سایش دنده در اثر فشار ممتد جلوگیری شود.
- برای جلوگیری از سایش و آسیب دیدن کلاچ حین تعویض دنده پدال را تا انتها فشار دهید.

توجه ⚠️

استفاده از موکت و کفی های غیر استاندارد در خودرو باعث کاهش کورس پدال کلاچ و در نتیجه بد جا رفتن دنده می شود.



سیستم تعویض دنده دستی دنده عقب

- زمانی که خودرو کاملاً متوقف شده است، پدال کلاچ را تا انتها فشار دهید.
- دنده را در حالت خلاص قرار دهید.
- دنده را به سمت راست و پایین تغییر دهید تا در موقعیت دنده عقب R نشان داده شده بر روی دسته دنده قرار گیرد.

در این صورت:

- ◀ چراغ های هشدار دهنده عقب روشن می گردد.
- ◀ سیستم هشدار دهنده فاصله پارک به طور اتوماتیک روشن می گردد.

P پارک

- هنگامی که پارک می کنید، مطمئن شوید که دسته دنده در حالت "P" قرار گرفته و ترمز دستی را بکشید. در حالت "P" مکانیزم درون جعبه دنده باعث قفل شدن شفت خروجی جعبه دنده شده و از حرکت خودرو جلوگیری می کند. - وقتی که ماشین را برای مدتی طولانی متوقف می کنید و یا می خواهید خودرو را ترک کنید، دسته دنده را در حالت "P" قرار داده و ترمز دستی را بکشید.

⚠ احتیاط

لطفاً مطمئن شوید هنگامی که خودرو را در حالت "P" قرار می دهید، خودرو کاملاً متوقف شده باشد. در غیر اینصورت به سیستم جعبه دنده اتوماتیک صدمه وارد خواهد شد.

R دنده عقب

- هنگام دنده عقب، ابتدا پدال ترمز را فشار داده و پس از آن دسته دنده را در حالت "R" قرار دهید. در این حالت چراغ دنده عقب روشن می شود.

⚠ احتیاط

هنگامی خودرو در حال حرکت به سمت جلو است یا هنوز به طور کامل متوقف نشده است، دسته دنده را در وضعیت "R" قرار ندهید در غیر اینصورت سیستم جعبه دنده اتوماتیک صدمه خواهد دید.

N دنده خلاص

هنگامی که موتور روشن است و می خواهید برای مدت کوتاهی توقف کنید لطفاً دسته دنده را در وضعیت خلاص قرار دهید.

- هنگامی که دسته دنده در حالت "N" قرار دارد انتقال قدرت به چرخهای جلو انجام نمی شود. برای اینکه در سرازیری خودرو به سمت پایین حرکت نکند هنگامی که دسته دنده در حالت "N" قرار دارد، پدال ترمز را فشار داده و ترمز دستی را بکشید. هنگامی که پشت چراغ قرمز راهنمایی یا به مدت طولانی در ترافیک می مانید بهتر است که دسته دنده را در وضعیت "N" قرار دهید.

D دنده حرکت

هنگامی که دسته دنده را در حالت "D" قرار می دهید خودرو به سمت جلو حرکت کرده و بر اساس میزان بار موتور یا سرعت خودرو یا شیوه رانندگی شخص، جعبه دنده به طور خودکار در دنده مناسب قرار می گیرد.

برای افزایش لذت رانندگی امکان تعویض دنده به صورت دستی نیز وجود دارد که در حالت "+" تعویض به دنده بالاتر انجام می گیرد و در حالت "-" تعویض به دنده های پایین تر صورت می گیرد. تعویض دنده به اینصورت تحت شرایط خاصی انجام می شود در غیر اینصورت سیستم کنترل عملکرد را تغییر میدهد.

روشن کردن خودرو

جعبه دنده دارای سوئیچی است که اجازه روشن شدن خودرو را تنها درحالتی که دسته دنده در وضعیت "P" یا "N" قرار دارد می دهد تا مانع از حرکت خودرو هنگام روشن شدن شود.

شروع به حرکت

- پدال ترمز را فشار داده و نگه دارید
- دسته دنده را در وضعیت "D" قرار دهید، مدتی صبر کنید تا دنده درگیر شود.

- ترمز دستی را آزاد کنید.
- پدال ترمز را رها کنید.

افزایش سرعت

در حالتی که دسته دنده در وضعیت "D" قرار دارد، پدال ترمز را رها کرده و پدال گاز را فشار دهید.

⚠ احتیاط

- هنگامی که خودرو در سرایشی قرار دارد، برای جلوگیری از لغزیدن خودرو از تعویض دنده به وضعیت "N" و فشردن پدال گاز خودداری کنید. این وضعیت باعث گرم شدن بیش از حد جعبه دنده شده و به آن آسیب خواهد زد. بهترین روش برای اینکه خودرو را در سرایشی نگه دارید این است که پدال ترمز را فشار داده و ترمز دستی را بکشید.

- اگر موتور را خاموش کنید و دسته دنده را در حالت "N" قرار دهید تا آنرا هل دهید، جعبه دنده به خاطر کمبود روغن صدمه خواهد دید. - لطفاً دسته دنده را در هنگام رانندگی نگه ندارید زیرا در این صورت قطعات داخلی جعبه دنده فرسوده یا ساییده خواهند شد حتی اگر نیروی کمی به دسته دنده وارد شود.

تکنولوژی های هوشمند

سیستم ترمز

بوستر خلاء

بوستر خلاء از اختلاف فشار بین خلاء بوجود آمده توسط منیفولد القایی موتور و اتمسفر برای تولید فشار کمکی ترمز گیری استفاده می کند، که منجر به کاهش اعمال نیروی پدال ترمز می شود و همچنین باعث تقویت ترمز می شود. اگر بوستر خلاء به دلیل خرابی و یا خاموش شدن خودرو، نتواند به صورت عادی کار کند، برای جبران اثر بوستر خلاء، باید نیروی فشردن پدال ترمز، افزایش داده شود.

⚠ هشدار

عوامل مختلفی بر میزان طول ترمزگیری تأثیر گذارند.

◆ اگر خودرو هنوز در حال حرکت است، آن را خاموش ننمایید زیرا در اثر اینرسی خودرو به حرکت خود ادامه داده و می تواند منجر به بروز تصادف شود. در این شرایط بوستر خلاء کار نمی کند و طول خط ترمز به شدت افزایش می یابد.

◆ اگر بوستر خلاء کار نکند، نیروی بیشتری نسبت به حالت عادی باید به پدال ترمز وارد شود.

سیستم ترمز

سیستم ترمز ضد قفل (ABS)

سیستم ترمز ABS مانع از قفل شدن چرخ ها هنگام ترمزگیری می شود.

اصول کار سیستم ABS

اگر سرعت یک چرخ معین از خودرو از سرعت خودرو کمتر باشد، این سیستم می تواند فشار ترمزگیری چرخ را در صورتیکه قفل شود، کاهش دهد. هنگام فعال شدن ABS ضربان ترمز زیر پای راننده احساس می شود. همچنین صدایی شنیده می شود که عادی بوده و بیانگر امکان قفل شدن یک یا چند چرخ و تنظیم فشار ترمزگیری توسط ABS می باشد. تحت چنین شرایطی، به منظور دستیابی به حداکثر بازده برای تنظیم عملکرد ABS، راننده باید پای خود را تا انتها روی پدال ترمز قرار دهد. پدال ترمز را جلو و عقب نکنید. در هنگام ترمزگیری اضطراری بر روی زمین صاف، چرخ ها قفل نخواهند شد، بنابراین حداکثر قابلیت کنترل فرمان مورد نیاز است.

⚠ هشدار

در هنگام رانندگی، لطفاً سرعت خودرو را با توجه به آب و هوا، جاده و وضعیت ترافیک تنظیم کنید، و به دلیل عملکرد ایمن تر خودرو دارای سیستم ABS، زندگی خود را

به مخاطره نیندازید و همواره از خطر تصادف آگاه باشید!

◆ سیستم ABS نمی تواند بر محدودیت های فیزیکی ناشی از نیروی چسبندگی به جاده غلبه کند. حتی اگر خودرو مجهز به سیستم ABS باشد، ایمنی خودرو در هنگام رانندگی را بر روی جاده های خیس، دارای سنگریزه و یخی کمتر از رانندگی در شرایط عادی می باشد. بنابراین در چنین شرایطی بایستی سرعت رانندگی را با توجه به وضعیت جاده ای و ترافیکی کاهش داد. از خطر تصادف آگاه باشید!

◆ سیستم ABS نمی تواند خطر تصادف ناشی از رانندگی نامناسب مانند رانندگی با سرعت بالا و یا نزدیک شدن بیش از حد به خودروی جلویی را از بین ببرد. عملکرد نامناسب خودرو یا نصب تجهیزات اضافی (برای مثال عملکرد نامناسب یا نصب تجهیزات اضافه بر روی موتور، سیستم ترمز، سیستم محرک یا قطعاتی که بر کارایی چرخ ها و لاستیک ها تأثیر گذارند) ممکن است بر روی کارایی سیستم ABS تأثیر گذار باشند.

◆ سیستم ABS تنها می تواند هنگامی دارای عملکرد مناسب باشد که لاستیک مناسب نصب شده باشد.

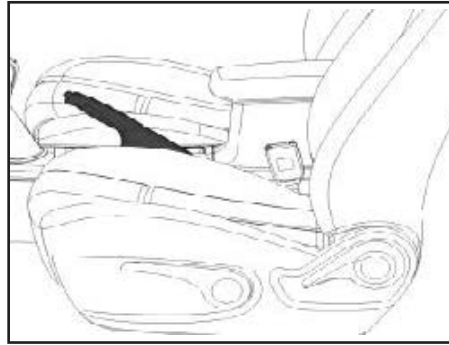

ترمز دستی

روش کار

پس از پارک کردن یا قبل از خروج از خودرو، از ترمز دستی باید استفاده شود.

استفاده از ترمز دستی

- ترمز دستی را محکم به سمت بالا بکشید.

آزاد کردن ترمز دستی

- ترمز دستی را کمی به سمت بالا کشیده و دکمه انتهایی اهرم ترمز دستی که در شکل بالا نشان داده شده است را فشار دهید. سپس کاملاً اهرم را به سمت پایین ببرید تا ترمز دستی آزاد شود.

لطفاً بعد از پارک کردن ترمز دستی را محکم به سمت بالا بکشید تا از حرکت خود به خود خودرو جلوگیری کنید. هرگز در حالتی که اهرم ترمز دستی بالا است رانندگی نکنید. اگر سوئیچ باز باشد، با کشیدن ترمز دستی چراغ ترمز روشن خواهد شد.

بعد از آزاد کردن ترمز دستی، این چراغ خاموش خواهد شد.

بعد از اینکه ترمز دستی کشیده شد، اگر سرعت رانندگی خودرو بیشتر از ۵ کیلومتر باشد، سیستم به طور مداوم صدای هشدار BUZZ خواهد داد.

هشدار ⚠

- سعی نکنید از ترمز دستی به منظور کاهش سرعت خودرو در طول رانندگی استفاده کنید، به این علت که عملکرد ترمز دستی فقط بر روی چرخ های عقب اعمال می گردد و نمی تواند طول زمان ترمز را کوتاه کند. بنابراین، احتمال تصادف بسیار زیاد است.
- در هنگام رانندگی، ترمز دستی باید به طور کامل آزاد شده باشد. در غیر اینصورت ترمز چرخ های عقب بیش از اندازه داغ خواهد

هستند موتور یا تجهیزات الکترونیکی را روشن نموده و منجر به بروز آسیب یا تصادف شوند.

- کودک و یا معلول را در خودرو تنها نگذارید. پس از اینکه درب های خودرو از خارج به وسیله ریموت قفل شدند، کودک یا معلول ممکن است دچار مشکل گردند. ممکن است درجه حرارت درون خودرو تحت شرایط مختلف آب و هوایی بسیار بالا و یا بسیار کم شود، که به راحتی می تواند باعث مریضی و یا صدمه کودک یا معلول درون خودرو گردد!

سنسور دنده عقب

این دستگاه کمکی برای پارک کردن است. اگر در پارک کردن مانعی در پشت خودرو باشد، این سیستم به راننده هشدار خواهد داد. سنسور دنده عقب به راننده در پارک کردن و تنظیم جای پارک کمک می کند. اگر قسمت عقب خودرو به مانعی نزدیک شود، سیستم هشدار صوتی متناوبی را برای راننده ارسال می کند.

هرچه فاصله خودرو با مانع کمتر شود، صدای فاصله بین زنگ هشدار کوتاه تر خواهد شد. وقتی که کاملاً به مانع نزدیک باشد سیستم، صدای هشدار ممتدی ارسال خواهد کرد. اگر خودرو به

پارک کردن بر روی شیب

◀ قبل از اینکه سوئیچ را بیرون بکشید، فرمان را بچرخانید تا مطمئن شوید که چرخهای جلو به جدول گیر کرده (در شیب رو به پایین) یا چرخ های عقب خودرو به جدول گیر کند (در شیب رو به بالا).

◀ به روش معمول خودرو را پارک کنید. ترمز دستی را بالا بکشید. دنده را به موقعیت P تغییر دهید.

هشدار

زمانی که خودرو را بدون مراقب ترک می کنید، باید اقدامات زیر را برای جلوگیری از تصادفات و تلفات انجام دهید:

- برای جلوگیری از تصادف، سوئیچ را بیرون بکشید. فرمان باید قفل گردد تا خودرو نتواند بچرخد.
- خودرو را در کنار مواد قابل احتراق مانند علف خشک، بوته های کوتاه و سوخت پخش شده برای جلوگیری از اشتعال چنین موادی توسط سیستم آگزوز داغ شده، پارک نکنید.
- هنگامی که خودرو را ترک می کنید باید سوئیچ را بیرون بکشیده و با خود ببرید. در غیر این صورت، ممکن است افرادی که در خودرو

شد، در نتیجه باعث کاهش تاثیر ترمز شده و به آسانی باعث بروز تصادف می گردد.

احتیاط

قبل از خروج از خودرو باید ترمز دستی را کشید. همچنین دنده باید به موقعیت P تغییر یابد.

پارک کردن

ترمز دستی باید در زمان پارک کردن کشیده شود.

موارد زیر باید در هنگام پارک کردن رعایت گردد:
- از پدال ترمز برای متوقف کردن کامل خودرو استفاده کنید.

- ترمز دستی را محکم به سمت بالا بکشید.
- در خودرو با دنده دستی، دنده را در موقعیت ۱ قرار دهید و در خودرو با دنده اتوماتیک، دنده را در حالت P قرار دهید.

- موتور را خاموش کنید، سوئیچ را بیرون بکشید و فرمان را بچرخانید تا مطمئن شوید که گیره فرمان به درستی در قفل قرار گرفته و فرمان قفل شده است.

- هنگام خروج از خودرو، سوئیچ را با خود ببرید.

طور ناگهانی به مانع نزدیک گردد، سیستم هشدار قادر به تشخیص مانع در پشت نخواهد بود. این سیستم برای اندازه گیری فاصله بین عقب خودرو و مانع، متکی بر سه سنسور التراسونیک بر روی سپر عقب است. این سنسور امواج مافوق صوت را فرستاده و دریافت می کند، و سیستم های الکترونیکی با بهره گیری از امواج مافوق صوت منعکس شده از مانع، فاصله بین عقب خودرو و مانع را اندازه گیری می کنند.

فعال کردن سنسور دنده عقب

- زمانیکه خودرو را روشن کردید، دنده را در موقعیت دنده عقب قرار دهید. سپس، سنسور دنده عقب بلافاصله فعال خواهد شد. در این مرحله، سیستم یک سیگنال صوتی "بوق" ارسال می کند.

- دنده را از حالت دنده عقب خارج کنید. در نتیجه سنسور دنده عقب بلافاصله غیرفعال خواهد شد.

اگر هیچ مانعی در پشت خودرو وجود نداشته باشد و شرایط زیر رخ دهد به معنی خرابی در این سیستم است:

- پس از تغییر دنده به دنده معکوس، سیستم سیگنال صوتی "بوق" ارسال نکند؛

- پس از تغییر دنده به صورت دستی و یا اتوماتیک به دنده عقب، سیستم سیگنال صوتی "بوق" و یا سیگنال مداوم هشدار BUZZ ارسال کند، در این صورت، لطفاً در اسرع وقت برای تعمیر این سیستم به یکی از نمایندگی های مجاز شرکت سایپا یدک مراجعه نمایید.

هشدار

سنسور دنده عقب نمی تواند جایگزین مشاهده محیط توسط راننده شود. راننده بایستی با توجه به شرایط موجود تمرکز کافی برای پارک کردن مناسب خودرو و تنظیم جای پارک داشته باشد.

• سنسور دنده عقب در تشخیص موانع ممکن است نقاط کوری داشته باشد که در این نقاط احتمال خطا وجود دارد. لذا راننده برای جلوگیری از بروز تصادف دقت کافی را هنگام پارک کردن مبذول داشته باشد. در این مرحله، راننده باید برای جلوگیری از تصادف در پارک کردن از نزدیک محل را مشاهده کند.

• در طول پارک کردن در مکان های تنگ یا شیب رو به بالا، سیستم ممکن است قادر به

تشخیص نرده، درختان یا برآمدگی نباشد. این یک پدیده معمولی است.

• هنگامی که سرعت پارک کردن نسبتاً سریع باشد، دقت تشخیص سنسور دنده عقب ممکن است کاهش پیدا کند. بنابراین پیشنهاد می شود سرعت دنده عقب بیشتر از ۲ کیلومتر در ساعت نباشد.

• اگر سنسور دنده عقب به طور مداوم به صدا در آمد باید بلافاصله دنده عقب رفتن را متوقف کرد. در این مرحله، خودرو بسیار نزدیک به مانع است. باعث جلوگیری از حادثه می گردد.

• برای اطمینان از عملکرد مناسب سنسور بر روی سپر عقب، باید آن را تمیز نگه داشت. همچنین، از انجماد آن باید جلوگیری شود. هنگامی که از پاک کننده فشار بالا برای تمیز کردن خودرو استفاده می شود، بایستی هنگام شستن سنسور دنده عقب دقت نمود که این عمل به آرامی و در زمان کوتاهی انجام شود. همچنین فاصله بین سر لوله آب و سنسور باید حداقل ۱۰ سانتی متر باشد.

• اگر قطرات آب بر روی سنسور متصل به سپر عقب وجود داشته باشد، حساسیت سنسور کمی کاهش خواهد یافت. حساسیت

سنسور و دوربین دنده عقب



صفحه نمایش



محل دوربین

ممکن است با پاک کردن قطرات آب از روی سنسور بهبود یابد.

• سنسور بخش حساسی است لذا از باز کردن یا تعمیر شخصی آن اجتناب نمایید. نمایندگی های مجاز شرکت سایپا یدک هیچ تضمین کیفیتی برای آسیبی که مالک با جداسازی قطعات و تعمیر غیر مجاز ایجاد کرده باشد ندارد.

چگونه تصویر دوربین عقب بر روی صفحه نمایش نشان داده می شود:

- خودرو را استارت زده و روشن کنید.
- دسته دنده را در وضعیت دنده عقب قرار دهید. صفحه نمایش در وضعیت دوربین عقب قرار می گیرد.

توصیه می شود که در شرایط زیر از این سیستم برای پارک کردن یا دنده عقب رفتن استفاده نشود:

- تصویر بدست آمده از دوربین واضح نیست، به طور مثال دوربین کثیف است یا صفحه نمایش تمیز نیست.
- تصویر به خاطر نور زیاد خورشید واضح نیست.

دوربین عقب*

یک دوربین که روی درب صندوق عقب قرار دارد نواحی پشت خودرو را نمایش می دهد و برای دنده عقب و پارک کردن استفاده می شود.

* مطابق با مدل خودرو

- قسمت عقب خودرو دارای بار بیش از حد می باشد.
- با این سیستم آشنایی ندارید.
- نور بسیار زیاد یا بسیار کم می باشد.

در حالت های ذیل فاصله واقعی بین خودرو و مانعی در پشت خودرو بر روی صفحه نمایش نشان داده نمی شود:

- هنگامی که از سطح صاف به سمت سراسیمبی یا سرازیری حرکت می کنید.
- از سراسیمبی یا سرازیری به سمت سطح صاف حرکت می کنید.
- قسمت عقب خودرو دارای بار بیش از حد می باشد.
- هنگامی که به سمت یک برآمدگی حرکت می کنید، اگر فاصله آن با خودرو کم باشد امکان آن که در صفحه نمایش نشان داده نشود وجود دارد.

هشدار

◆ اگر چه به وسیله این سیستم راننده می تواند ناحیه عقب خودرو را ببیند، این سیستم نمی تواند جایگزین آینه وسط شود. راننده مسئول راندن خودرو به سمت عقب، پارک

کردن و از این قبیل می باشد. لطفاً نسبت به جهت و نواحی اطراف خودرو در هر زمانی آگاه باشید.

◆ فقط تصویر صفحه نمایش را بدون بررسی وضعیت اطراف خودرو برای پارک کردن یا دنده عقب استفاده ننمایید.

◆ در هنگام دور زدن یا پارک کردن فقط از صفحه نمایش استفاده نکنید زیرا ممکن است صفحه نمایش وضوح کافی برای نمایش همه موانع موجود نداشته باشد.

◆ دوربین دارای نقطه کور می باشد. لطفاً توجه ویژه به کودکان و حیوانات خانگی داشته باشید زیرا دوربین نمی تواند آنها را در هر زمانی نشان دهد.

◆ سیستم دید کمکی درشرایطی که به اندازه کافی تمیز باشد می تواند استفاده شود. تصویر می تواند تحت تاثیر نور پس زمینه، کثیفی روی لنز و یا صدمه دیدگی باشد. خطر تصادف وجود دارد.

◆ زمانی که تصویر نا واضح بوده یا به خاطر صدمه دیدگی یا کثیفی دیده نمی شود، لطفاً از این سیستم استفاده نکنید. خطر تصادف وجود دارد.

◆ دوربین تنها می تواند تصاویر دو بعدی را

نشان دهد. بسیار مشکل است که چاله ها و برآمدگی به خاطر کمبود عمق فضای صفحه نمایش نشان داده شود.

◆ هنگامی که از این سیستم زیر نور چراغ خیابان استفاده می کنید، ممکن است تصویر دارای لرزش باشد بنابراین نسبت به شرایط اطراف آگاه باشید.

◆ هنگامی زاویه یا مکان نصب دوربین تغییر می کند (در اثر ضربه خوردن) از این سیستم استفاده نکنید.

◆ این سیستم هنگامی که درب صندوق کاملاً بسته باشد استفاده می شود. توصیه می شود از اینکه شیئی مانع دید دوربین شود ممانعت کنید.

به صورت معقول خودرو را برانید

رانندگی با شتاب خودرو مصرف سوخت را به شدت افزایش می دهد. بنابراین، به منظور کاهش ترمز و شتاب گیری، مسیر رانندگی باید با توجه به شرایط ترافیکی و جاده ای انتخاب شود. اگر شرایط جاده ای اجازه می دهد، قبل از اینکه خودرو را متوقف کنید، سرعت خودرو را به آرامی کم کنید. برای مثال، هنگامیکه چراغ راهنمایی و رانندگی قرمز می شود، باید اینگونه بایستید.

کاهش هزینه های اقتصادی و محافظت از محیط زیست

نرخ مصرف سوخت، میزان تاثیر بر روی محیط زیست و میزان استهلاک موتور، ترمز و لاستیک ها بستگی به موارد ذیل دارند:

◀ نحوه رانندگی

◀ شرایط استفاده از خودرو (آب و هوا، شرایط جاده ای و غیره)

◀ وضعیت فنی خودرو

رانندگی به روش اقتصادی، روشی ساده برای کاهش مصرف سوخت به میزان ۱۰-۲۵٪ می باشد.

به منظور کاهش هزینه تجهیزات خودرو و آلودگی کمتر محیط زیست، نکات کلیدی مربوط به رانندگی در این بخش آورده شده است. لطفاً این بخش را با دقت بخوانید.

لاستیک زمستانی

لاستیک زمستانی میتواند پایداری عملکرد خودرو را هنگام رانندگی بر روی جاده های برفی و یخی افزایش دهد. توصیه می شود که لاستیک ها را زمانی که دما کمتر از ۷ درجه سانتی گراد است با لاستیک های زمستانی تعویض کنید.

لاستیک زمستانی میتواند پایداری عملکرد خودرو را هنگام رانندگی بر روی جاده های زمستانی افزایش دهد. خاصیت ضد لغزشی لاستیک تابستانی در جاده های زمستانی به دلایل ساختاری (پهنای لاستیک، جنس لاستیک، نوع آج و ...) بسیار ضعیف می باشد. تنها لاستیک زمستانی رادیال می تواند در این خودرو مورد استفاده قرار گیرد. تمامی ابعاد لاستیک ارائه شده در مدرک خودرو برای لاستیک زمستانی مناسب می باشد.

هنگامیکه عمق آج لاستیک تا ۴ میلیمتر ساییده شده، لاستیک زمستانی دیگر مناسب نمی باشد. لاستیک زمستانی تنها در شرایط جاده زمستانی استفاده می شود و تمامی چرخ ها باید مجهز به این لاستیک باشند.

حداکثر سرعت مجاز لاستیک های زمستانی باید بر اساس کد سرعت باشد.

هنگامیکه دمای هوا به ۷ درجه سانتیگراد و بالاتر باز می گردد، باید سریعاً لاستیک ها با لاستیک تابستانی تعویض شوند، به دلیل پایداری در عملکرد، لاستیک های تابستانی در جاده های بدون یخ و برف، نسبت به لاستیک های زمستانی در اولویت می باشند.

اگر لاستیک پنچر شود و یا بترکد، چرخ را با چرخ زاپاسی که مقررات مرتبط چرخ زاپاس در آن لحاظ شده باشد، تعویض کنید.

هشدار

- ◆ لطفاً از پیچ چرخی که متعلق به این خودرو است استفاده کنید!
- ◆ از پیچ ها با مدل های مختلف در خودرو استفاده نکنید.
- ◆ لطفاً پیچ چرخ را با توجه به گشتاور معین شده سفت نمایید! اگر گشتاور سفت کردن کمتر از مقدار معین باشد، ممکن است پیچ در حین رانندگی باز شود، و باعث تصادف گردد. و اگر از گشتاور مجاز تجاوز کند، پیچ چرخ و رزوه آن ممکن است آسیب ببیند.

نکات زیست محیطی



به دلیل صدای غلغلی کمتر لاستیک های تابستانی و نرخ سایش کمتر، هنگامیکه در جاده برف و یخی وجود ندارد، لاستیک ها را بموقع با لاستیک تابستانی تعویض کنید. این امر همچنین می تواند مصرف بنزین را نیز کاهش دهد.

هشدار

از حداکثر سرعت مجاز لاستیک زمستانی در حین رانندگی تجاوز نکنید. اگر سرعت از حداکثر سرعت مجاز تجاوز کند، لاستیک ممکن است فشار باد خود را از دست دهد، متورم شود و یا حتی بترکد و سبب بروز تصادف شود.

◆ لطفاً سرعت را با توجه به آب و هوا، جاده و شرایط ترافیکی در زمان مناسب تنظیم کنید. برای جلوگیری از تصادف، در مورد عملکرد ضد لغزشی لاستیک زمستانی ریسک نکنید.

◆ توصیه می شود که برچسب حداکثر سرعت مجاز لاستیک زمستانی را در بخش قابل دید راننده نصب نمایید.



انتخاب زنجیر چرخ

در ابتدا، مطمئن شوید که زنجیر چرخ استفاده شده مطابق با مدل لاستیک می باشد. از طرف دیگر، هنگامی که زنجیر چرخ روی چرخ نصب می شود، مطمئن شوید که فضای کافی بین زنجیر چرخ و گلگیر وجود دارد. اگر زنجیر چرخ مورد نیاز نصب شود، افزایش ضخامت جانبی لاستیک نباید از ۱۵ میلیمتر تجاوز کند و ضخامت آج نباید بیش از ۱۰ میلیمتر افزایش پیدا کند. توصیه می شود از زنجیر چرخ TPU استفاده کنید.

زنجیر چرخ باید با توجه به دستورالعمل سازنده آن روی چرخ جلو نصب شود. بعد از اینکه خودرو برای ۱ کیلومتر رانده شد، دوباره زنجیر چرخ را

احتیاط ⚠️

زنجیر چرخ باید هنگامیکه خودرو روی جاده بدون یخ و برف حرکت می کند، باز شود. در غیر اینصورت پایداری عملکرد خودرو ممکن است دچار مشکل شود و ساییدگی افزایش یابد. از آنجاییکه زنجیر چرخ مستقیماً با چرخ تماس دارد، ممکن است چرخ را بخراشد و یا به آن آسیب برساند. بنابراین، زنجیر چرخ باید به درستی نصب شود.

یادداشت

حداکثر سرعت رانندگی خودرو با زنجیر چرخ 40km/h می باشد.

زنجیر چرخ

زنجیر چرخ تنها می تواند روی چرخ های جلو نصب شود. از طرف دیگر، زنجیر چرخ باید روی لاستیک با مشخصات ارائه شده در اطلاعات فنی نصب شود.

تنها زنجیر لاستیک با قلاب نازک (شامل وسائلی پیش سفت کننده) با طولی کمتر از ۱۵ سانتی متر می تواند روی لاستیک این خودرو نصب شود. قالباق چرخ باید قبل از نصب زنجیر چرخ باز شوند.

برای امنیت بیشتر، پیچ چرخ باید با درپوش محافظ نصب شود. در پوش های محافظ را از نمایندگی های مجاز شرکت سایپا یدک تهیه کنید.

هشدار ⚠️

استفاده از زنجیر چرخ نامناسب یا نصب اشتباه زنجیر چرخ ممکن است باعث تصادف و آسیب جانی شود.

♦ لطفاً زنجیر چرخ را با توجه به دستورالعمل تولید کننده زنجیر چرخ، نصب نمایید.

سفت کنید. بعد از اینکه زنجیر چرخ نصب شد، سرعت را کاهش داده و به آرامی رانندگی کنید.

احتیاط

■ هنگامیکه خودرو روی جاده ای که به زنجیر چرخ نیاز ندارد رانده می شود، زنجیر چرخ را فوراً باز کنید. بهتر است قبل از سفر درست بستن زنجیر چرخ را تمرین کنید. زنجیر چرخ را تا هنگامیکه با جاده برفی و یخی مواجه نشده اید. خودرو باید در هنگام نصب و پیاده سازی زنجیر چرخ در جای امن پارک شود. علامت هشدار ترافیکی باید در جاده های پر تردد نصب شود.

■ هنگامیکه لاستیک صاف است، زنجیر چرخ نصب نکنید.

■ بعد از نصب زنجیر چرخ و پیمودن ۲۰-۳۰ متر باید برای کنترل و تنظیم زنجیر چرخ و اطمینان از ارتباط نزدیک لاستیک و زنجیر چرخ، خودرو را متوقف کنید.

■ سرعت رانندگی نباید از 40km/h تجاوز کند.

■ از ترمز سخت، شتاب گیری، چرخش ناگهانی در حین رانندگی خودداری کنید.

■ از رانندگی با زنجیر چرخ بر روی جاده های

بدون برف و یخ، خصوصاً جاده های ناهموار اجتناب نمایید.

■ با دقت زنجیر چرخ را نصب کنید. اگر هرگونه صدای غیر عادی شنیدید یا احساس کردید، خودرو را متوقف کرده و از درست نصب شدن زنجیر چرخ اطمینان حاصل فرمایید.

■ هنگامیکه ساییدگی زنجیر چرخ از ۳۰ درصد تجاوز کرده باشد، دیگر نباید از آن استفاده کنید. اگر قطعات زنجیر شکسته شده باشد، برای جلوگیری از آسیب دیدن خودرو، زنجیر چرخ باید تعویض گردد. لطفاً از آب گرم برای تمیز کردن زنجیر چرخ استفاده کنید و سپس آن را خشک کنید.

فصل ۶- نحوه رفتار در مواقع اضطراری



۱۰۰ بکسل کردن

۱۰۲ تجهیزات اضطراری

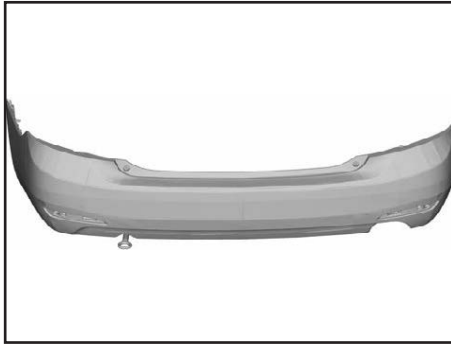

حلقه بکسل عقب

حلقه بکسل عقب به زیر ستون افقی سمت چپ سپر عقب، جوش داده شده است.

نکات مربوط به بکسل کردن

توصیه نمی شود که از روش هل دادن خودرو برای استارت زنی در خودرو با باتری بدون شارژ استفاده شود. از کابل اتصال برای متصل کردن باتری خودرو دیگر برای استارت زدن خودرو استفاده کنید.

در هنگامی که از طناب برای بکسل کردن استفاده می کنید باید از قوانین زیر پیروی کنید:

- از حلقه بکسل برای پیچاندن آن در سوراخ رزوه شده در خلاف جهت عقربه های ساعت استفاده کنید و سپس از آچار چرخ برای سفت کردن آن استفاده کنید.

- بعد از اتمام بکسل کردن خودرو، حلقه بکسل را در جهت عقربه های ساعت باز کنید و سپس قاب محافظ را ببندید.

- حلقه بکسل، آچار چرخ و پیچ گوشتی را تمیز کنید و سپس آنها را درون جعبه ابزار قرار دهید.
- لطفا در هنگام بکسل کردن از دستورالعمل های ایمنی مربوطه پیروی کنید.

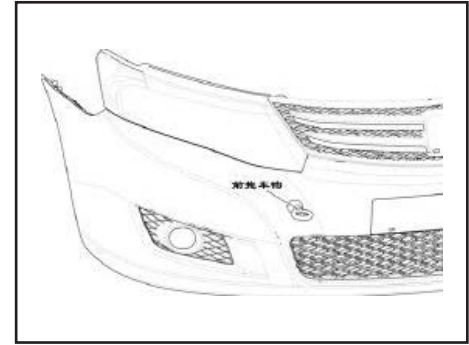

بکسل کردن

حلقه بکسل جلو قلاب بکسل جلو

حلقه بکسل جلو، داخل سوراخ رزوه داری دقیقا در جلوی سپر (همانطور که در شکل بالا نشان داده شده است)، پیچ شده است. می توان از طریق باز کردن قاب محافظت کننده به سوراخ رزوه شده دسترسی پیدا کرد.

نصب حلقه بکسل

- آچار مهره چرخ و حلقه بکسل را از داخل جعبه ابزار بیرون بیاورید.
- از پیچ گوشتی برای باز کردن قاب محافظ استفاده کنید.

بکسل کردن

سوئیچ استارت خودرو بکسل شونده باید باز باشد. از طرف دیگر، می توان در این حالت از چراغ های راهنما، بوق، برف پاک کن و شیشه شور نیز استفاده کرد.

هنگامیکه این خودرو بکسل می شود، اگر سوئیچ استارت باز باشد و چراغ خطر (فلاشر) روشن باشد، چراغ های راهنما همچنان می توانند مورد استفاده قرار گیرند. دسته چراغ راهنما را به جهت مورد نظر تغییر وضعیت دهید تا چراغ راهنمای مربوطه روشن شود. در هنگام استفاده از چراغ راهنما، چراغ خطر خاموش می شود. هنگامی که دسته به حالت اولیه خود باز می گردد، چراغ خطر دوباره شروع به چشمک زدن می کند.

بوستر ترمز فقط هنگامی کار می کند که موتور در حال کار باشد. بنابراین، هنگام ترمز کردن نیروی بیشتری نسبت به حالت عادی باید به پدال ترمز وارد نمود.

هنگام کار کردن موتور، مکانیزم فرمان هیدرولیک عمل می کند. بنابراین در این حالت نیروی بیشتری برای چرخاندن غربلیک فرمان نسبت به حالت عادی نیاز می باشد.

طناب بکسل کردن و میله بکسل کردن

استفاده از میله بکسل کردن راحت تر و ایمن تر می باشد. بنابراین، اگر این میله وجود ندارد از طناب برای یدک کشیدن استفاده کنید.

طناب باید از الاستیسیته خاصی برخوردار باشد. توصیه می شود که از طنابی ساخته شده از فیبر سنتتیک یا موادی با الاستیسیته مشابه استفاده کنید.

طناب یا میله بکسل باید به حلقه بکسل در هر دو خودرو متصل باشد.

روش راندگی

تجربه مناسب باید برای بکسل کردن، خصوصاً در هنگام استفاده از طناب وجود داشته باشد. راننده های هر دو خودرو باید با روند بکسل کردن و مسائل فنی مربوطه آشنا باشند. راننده های بی تجربه نباید از این روش استفاده کنند. در هنگام بکسل کردن، از نیروی بکسل زیاد یا بکسل با شدت خودداری فرمایید. در غیر اینصورت، متصل کننده بکسل ممکن است دچار اضافه باری شود و یا در جاده های ناهموار دچار آسیب شود.

در هنگام بکسل کردن، برای اطمینان از اینکه فرمان خودرو در حالت غیر قفل و آزاد می باشد،

نکاتی برای خودرو بکسل کننده

- چراغ خطر خودرو را روشن نمایید. توجه داشته باشید که باید قوانین و نکات ایمنی مربوطه را رعایت نمایید.

- ابتدا به آرامی حرکت کنید و طناب را سفت کنید. سپس به آرامی شروع به شتاب گیری کنید.

- بعد از شروع حرکت باید به آرامی دنده ها را تعویض کنید (گیربکس دستی) یا پدال گاز را به آرامی بفشارید (گیربکس اتوماتیک).

- در نظر داشته باشید که بوستر خلاء ترمز و مکانیزم هیدرولیک فرمان خودرو، در هنگام بکسل کردن عمل نمی کند. بنابراین، در طول زمان ترمز کنید. فرمان پذیری و ترمز گیری نسبت به حالت عادی سخت تر می باشد.

نکاتی برای راننده خودرو بکسل شده

- چراغ خطر (فلاشر) را روشن کنید. قوانین و نکات ایمنی مربوطه را مد نظر داشته باشید.

- دسته دنده را در حالت خلاص قرار دهید (دنده دستی) یا دسته دنده را در حالت N قرار دهید (جعبه دنده اتوماتیک).

- طناب بکسل همیشه باید در حالت سفت شده باشد.

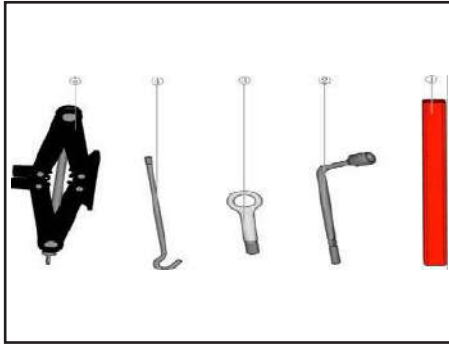

مثلث ایمنی

- مثلث ایمنی بر روی موکت صندوق عقب قرار دارد. از تسمه برای بستن آن استفاده کنید (شیئی قرمز در سمت راست شکل).
- باز کردن صندوق عقب.
 - تسمه را جدا کنید.
 - مثلث ایمنی را بیرون بکشید.

یادداشت

لطفاً قبل از خرید لوازم جانبی دستورالعمل‌های مربوطه به آن را بخوانید.

یادداشت

- لطفاً در هنگام بکسل کردن، قوانین و نکات ایمنی مربوطه را رعایت نمایید.
- ۱. اگر خودرو آسیب دیده است و هیچ روغنی در جعبه دنده وجود ندارد، برای بکسل کردن باید چرخ‌های جلو از روی زمین بلند شوند.
 - ۲. رانندگان بی تجربه نباید اقدام به بکسل کردن خودرو کنند.

بکسل کردن خودروی مجهز به دنده اتوماتیک

- ◀ دسته دنده را در حالت N قرار دهید.
- ◀ سرعت بکسل کردن نباید از 50km/h تجاوز کند.
- ◀ فاصله بکسل کردن نباید بیش از 50km باشد. اگر از ۵۰ کیلومتر تجاوز کرد، چرخ‌های جلو باید از روی زمین بلند شوند.
- ◀ اگر از جرثقیل برای بکسل کردن استفاده می‌کنید باید چرخ‌های جلوی این خودرو از زمین بلند شوند.

احتیاط

- اگر خودرو بکسل شونده مجهز به مبدل کاتالیست می‌باشد، فاصله بکسل کردن نباید از ۵۰ متر تجاوز کند. در غیر اینصورت، سوخت کامل نسوخته ممکن است وارد مبدل شود و به آن صدمه بزند.
- در خودروی مجهز به دنده اتوماتیک نباید از روش هل دادن و یا از روش بکسل کردن و استارت زدن برای روشن کردن موتور آن استفاده کرد.

فصل ۷- تعمیر و نگهداری



۱۰۴	محفظه موتور
۱۰۵	نگهداری منظم خودرو
۱۱۰	روغن موتور
۱۱۴	مایع خنک کننده موتور
۱۱۷	روغن ترمز
۱۱۹	روغن جعبه دنده اتوماتیک
۱۲۰	لاستیک ها و چرخ ها
۱۲۷	فیوزها
۱۳۰	مراقبت از بخش بیرونی و داخلی خودرو
۱۳۵	سیستم کنترل گازهای خروجی اگزوز

موتور بنزینی ۱/۵ و ۱/۶ لیتری

- ① مخزن محلول شیشه شوی
- ② مخزن انبساط مایع خنک کننده
- ③ درپوش مخزن روغن موتور
- ④ شاخص مقدار روغن موتور
- ⑤ مخزن روغن ترمز
- ⑥ باتری

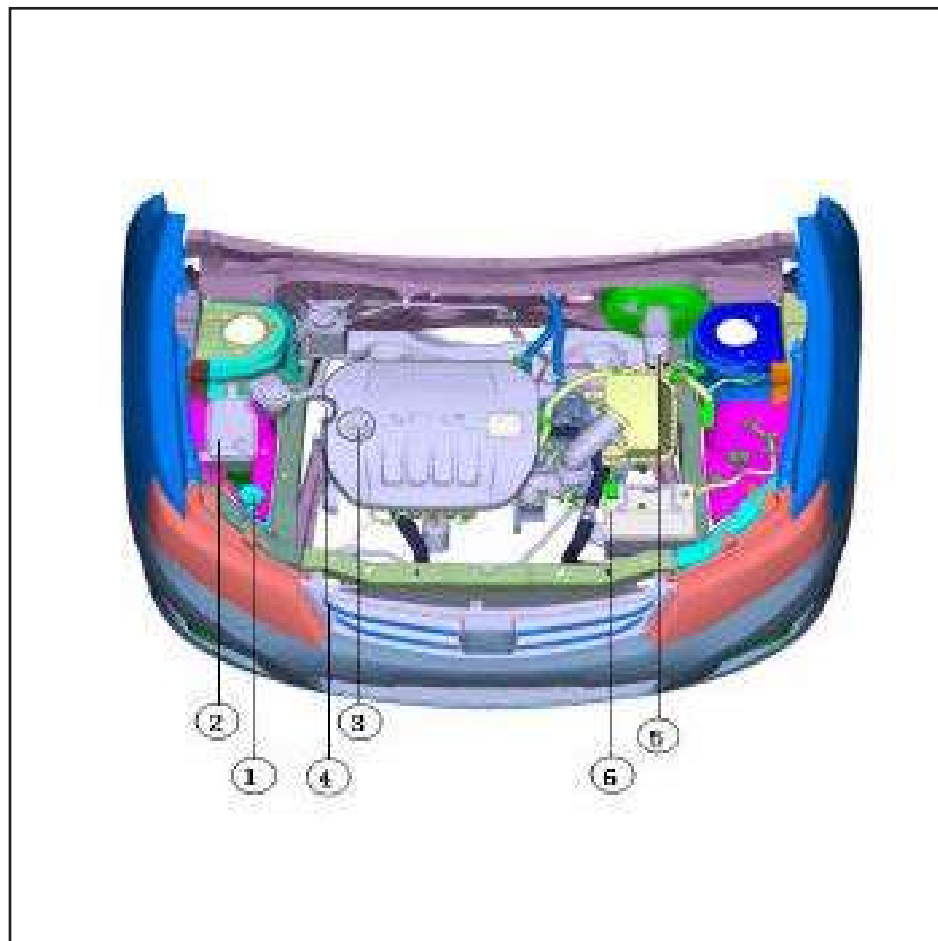

هشدار ⚠️

تعمیرات و نصب تجهیزات نامناسب خودرو ممکن است عملکرد حفاظتی کیسه هوا را مختل کند و خطا ایجاد کند و این امر حتی می تواند منجر به تصادف شود.

♦ تجهیزاتمانند نکه دارنده لیوان و تلفن را روی قاب مجموعه کیسه هوا یا بخش عملکردی کیسه هوا، نصب ننمایید.

♦ هنگامیکه کیسه هوا بر اثر تصادف باز می شود، تجهیزات نصب شده روی قاب مجموعه کیسه هوا یا بخش عملکردی کیسه هوا، می تواند منجر به صدمات جانی شدید و حتی مرگ افراد شود!

هشدار ⚠️

نصب نامناسب تجهیزات جدید و قطعات یدکی که برای این خودرو مناسب نیستند، می توانند باعث ایجاد خرابی و تصادف شوند!

♦ لطفاً از تجهیزات جانبی و قطعات یدکی که توسط شرکت سایپا یدک تأیید شده اند استفاده ننمایید زیرا تطابق پذیری، ایمنی و کارایی این اقلام توسط شرکت سایپا یدک تست شده و تحت بررسی قرار گرفته اند.

مورد تأیید شرکت سایپا می باشند. همچنین، تعمیرگاه های مجاز دارای تخصص نصب حرفه ای و امکانات لازم برای اطمینان از نصب صحیح تجهیزات جانبی و قطعات یدکی می باشد.

شرکت سایپا یدک همواره از بهترین تجهیزات و قطعات یدکی متناسب با خودرو برای تعمیر، سرویس و نگهداری آن استفاده می نماید. بنابراین اگر تجهیزات جانبی و قطعات یدکی که مورد تأیید این شرکت نبوده و یا توسط نمایندگی ها نصب نشده باشند را تضمین نمی نماید.

اگر تجهیزاتی که تاثیر مستقیم روی کارکرد رانندگی خودرو دارند (برای مثال سیستم کروز کنترل) بر روی خودرو نصب شده است، تأییدیه شرکت سایپا یدک مورد نیاز می باشد. در غیر اینصورت، شرکت سایپا یدک مسئول حوادث احتمالی نمی باشد.

اگر تجهیزات الکتریکی نصب شده ارتباط مستقیم با عملکرد خودرو ندارند، مانند یخچال، رایانه و فن، باید مطابق استاندارد های مرتبط باشند.

نگهداری منظم خودرو

در صورت نگهداری منظم خودرو مطابق مطالب مندرج در دفترچه راهنمای مشتری، می توان حداکثر کارایی خودرو و موتور را تضمین نمود. رعایت این اصول علاوه بر اینکه مصرف سوخت را از نظر اقتصادی بهبود می بخشد، عملکرد موتور را بهبود بخشیده، طول عمر موتور و خودرو را افزایش می دهد.

تنظیم و نگهداری نامناسب موتور، کارآمدی اقتصادی موتور را کاهش می دهد.

تعویض و نصب تجهیزات جدید و قطعات یدکی

تجهیزات و قطعات یدکی

نمایندگی های مجاز شرکت سایپا یدک می توانند تجهیزات و قطعات یدکی مناسب را به شما پیشنهاد دهند و آیین نامه های مربوطه را برای شما شرح دهند.

لطفاً از تجهیزات جانبی و قطعات یدکی که بوسیله شرکت سایپا یدک تأیید شده اند، استفاده ننمایید. بدلیل اینکه تطابق پذیری، اطمینان و ایمنی این اقلام توسط شرکت سایپا تأیید شده اند. در ضمن، نمایندگی های مجاز آماده ارائه تجهیزات جانبی و قطعات یدکی



نکات زیست محیطی

کولر خودرو

یکی از مهم‌ترین آلاینده‌های سیستم‌های خنک‌کننده، گازهای مخرب لایه‌ی ازن (مانند گاز فرئون) می‌باشد. خوشبختانه در خودروهای تولیدی شرکت سایپا، گاز R134 جایگزین گازهای مخرب لایه ازن گردیده است که فاقد اثرات مخرب بر لایه ازن می‌باشد.

ترموستات

عملکرد مناسب ترموستات موجب عملکرد موتور در دمای بهینه ۲ درصد صرفه‌جویی در مصرف سوخت را به همراه دارد.

کنیستر

بنزین موجود در باک خودرو به واسطه ماهیت طبیعی آن تبخیر شده و در صورت ارتباط با هوای آزاد در آن منتشر می‌شود. انتشار بخار بنزین در هوا باعث آلودگی محیط زیست در اطراف خودرو می‌گردد. جهت رفع این مشکل وجود مجموعه‌ای با قابلیت جذب و بازیافت بخار بنزین ضروری است. در خودروها این فرآیند توسط کنیستر یا بخارگیر بنزین صورت می‌پذیرد. بخار بنزین از طریق شیلنگ به ورودی کنیستر منتقل و در حین عبور از لایه‌های کربن‌اکتیو جذب آن می‌شود. اثر کنیستر بر کاهش آلودگی محیط زیست

بازیافت و مصرف بخار بنزین اثر کنترلی محسوسی به واسطه جلوگیری از انتشار بخار سمی در محیط زیست خواهد داشت. زمان تعویض کنیستر مطابق استانداردهای معتبر صنایع خودرو سازی در صورت منفی بودن نتیجه تست عملکرد توسط مراکز معاینات فنی خودرو، ۳۰ هزار کیلومتر در شرایط عمومی، ۲۴ ماه بعد از زمان نصب می‌باشد.

تعمیرات و نکات فنی نصب تجهیزات جدید

تعمیر و نصب تجهیزات این خودرو باید با توجه به مشخصات فنی شرکت سایپا یدک انجام پذیرد.

تغییرات فنی قطعات الکترونیکی یا نرم افزارهای این خودرو بدون نظارت تخصصی نمایندگی‌های شرکت سایپا یدک ممکن است سبب آسیب دیدن قطعات شود و در مورد شبکه‌های الکترونیکی که قطعات با یکدیگر ارتباط دارند، بروز خطا در یکی از اجزاء بر عملکرد کل سیستم تأثیر گذار است. در چنین شرایطی ایمنی خودرو تحت تأثیر قرار گرفته و می‌تواند میزان استهلاک قطعات خودرو را افزایش دهد. در صورت نصب و استفاده نامناسب از تجهیزات، خودرو از گارانتی شرکت سایپا یدک خارج می‌شود.

لطفاً تعمیر و نصب تجهیزات را در نمایندگی‌های مجاز شرکت سایپا یدک انجام دهید.

هشدار

نصب نامناسب تجهیزات جدید و قطعات یدکی که برای این خودرو مناسب نیستند، می‌توانند باعث ایجاد خرابی و آسیب جانی شود!

♦ قطعات یدکی با ویژگی‌ها و مشخصات متفاوت با آنچه قطعات اصلی این خودرو می‌باشد را نصب نکنید، همچنین از نصب رینگ‌ها و لاستیک‌هایی که توسط شرکت سایپا یدک تایید نشده‌اند، خودداری کنید.

♦ نصب و استفاده نامناسب از خودرو (مانند نصب تجهیزات روی موتور، سیستم ترمزگیری، سیستم پشیرانه یا قطعاتی که عملکرد رینگ و لاستیک را تحت تأثیر قرار می‌دهند) ممکن است اثرات محافظتی کیسه هوا را تحت تأثیر قرار داده و سبب آسیب دیدگی جدی راننده و سرنشینان شود.

روی محفظه موتور نمی باشند! در غیر اینصورت، حوادث احتمالی ممکن است اتفاق بیافتد! اگر از روند عملیات مطمئن نیستید، این کار باید توسط نمایندگی های مجاز شرکت سایپا یدک انجام گیرد.

قبل از هرگونه عملیاتی موتور باید خاموش شود. همچنین، سوئیچ باید خارج شود.

◆ ترمز دستی را بکشید و دسته دنده را در حالت خلاص قرار دهید (گیربکس دستی) یا دسته دنده را در حالت P قرار دهید (گیربکس اتوماتیک).

◆ کودکان را دور از خودرو نگه دارید.

◆ در حالتی که موتور گرم است به اجزاء آن دست نزنید.

◆ برای جلوگیری از آتش سوزی، سوخت خودرو را بر روی موتور و سیستم آگزوز در حالت گرم نریزید.

◆ از ایجاد اتصال کوتاه در سیستم الکتریکی و بویژه باتری خودداری کنید. این کار باعث انفجار باتری می شود.

◆ فن رادیاتور را لمس نکنید. از آنجا که فن با دما کنترل می شود، حتی بعد از خاموش کردن موتور و خارج کردن سوئیچ، ممکن است فن ناگهان به صورت خودکار شروع به کار کند.

کیفیت مناسب هستند، توصیه می شود که موارد مصرفی مذکور در این مراکز تعویض شوند. محفظه موتور محدوده ای کاملاً خطرناک است.

⚠ هشدار

از آنجا که، محفظه موتور محدوده ای کاملاً خطرناک است، مراقب حوادث احتمالی باشید. ◆ اگر بخار یا جریان مایع خنک کننده از محفظه موتور بیرون می آید، برای جلوگیری از سوختگی با آب داغ مجاز به باز کردن درب موتور نمی باشید. درب موتور باید بعد از خنک شدن موتور باز شود.

◆ لطفاً نکات ایمنی را رعایت نموده و ریسک نکنید.

◆ در هنگام انجام کار بر روی محفظه موتور مانند بازدید و اضافه کردن روغن، هر لحظه احتمال بروز حادثه و یا آسیب وجود دارد. همواره خطرات احتمالی را مدنظر داشته باشید.

⚠ هشدار

کسانی که با روند عملکرد آشنایی ندارند، دارای تجربه استفاده از ابزار نیستند و یا قوانین ایمنی را نمی دانند، مجاز به انجام هرگونه اقدامی بر

نکات ایمنی کار بر روی قطعات محفظه موتور

در هنگام کار کردن بر روی قطعات محفظه موتور کاملاً مراقب باشید.

موارد زیر باید در هنگام کار کردن بر روی قطعات محفظه موتور رعایت شوند:

- ◆ موتور را خاموش کنید و سوئیچ را خارج کنید.
- ◆ ترمز دستی را بکشید.
- ◆ دسته دنده را در حالت خلاص قرار دهید (گیربکس دستی) یا دسته دنده را در حالت P قرار دهید (گیربکس اتوماتیک).
- ◆ مطمئن شوید که موتور خنک شده است.
- ◆ کودکان را دور از خودرو نگه دارید.
- ◆ درب موتور را باز کنید.

اگر از جریان کار اطلاع ندارید یا ابزار مورد نیاز را در دسترس ندارید، درون محفظه موتور کاری انجام ندهید! عملیات مربوطه توسط نمایندگی های مجاز شرکت سایپا یدک اجرا می شود.

از آنجاییکه سوخت و دیگر موارد مصرفی مورد استفاده در این خودرو مانند روغن موتور، مایع خنک کننده (آب رادیاتور)، شمع و باتری مداوماً تعویض می شوند، و نمایندگی های مجاز شرکت سایپا یدک دارای قطعات و مواد استاندارد و با

◆ هنگامیکه موتور در حالت گرم خود قرار دارد، درپوش فشار رادیاتور یا قاب منبع انبساط مایع خنک کننده را باز نکنید زیرا در این زمان سیستم خنک کننده در وضعیتی با دما و فشار بالا قرار دارد.

◆ برای جلوگیری از سوختگی صورت، دست ها و بازو ها از یک کیسه پارچه ای ضخیم برای پوشاندن قاب منبع انبساط مایع خنک کننده استفاده کنید.

◆ پارچه تمیز کاری و ابزار را درون محفظه موتور قرار ندهید.

◆ در هنگام کار کردن در زیر خودرو مراقب باشید. به منظور جلوگیری از آسیب دیدن اِپراتور زیر خودرو، عملیات مناسب برای حرکت نکردن خودرو باید انجام گیرد یا محافظ مناسب برای نگه داشتن خودرو باید مورد استفاده قرار گیرد.

⚠ هشدار

اگر نیاز به انجام عملیات در هنگامی که موتور استارت می خورد یا روشن است، می باشد، خطر ممکن است بسیار بزرگ باشد. لطفاً مراقب باشید که اجزاء دوار مانند تسمه انتقال قدرت، دینام و رادیاتور دینام و سیستم

استارت زنی فشار بالا به اپراتور آسیب نرسانند. در ضمن، موارد زیر باید مورد توجه قرار گیرند:

◆ سیم سیستم استارت را لمس نکنید.

◆ دقت کنید که زیورآلات، لباس شل، موهای بلند و دیگر موارد بوسیله اجزاء دوار چرخانده شوند. در غیر اینصورت، حوادث وخیمی می تواند اتفاق افتد. لطفاً موارد ایمنی در این زمینه را لحاظ نمایید.

◆ قبل از اینکه پای خود را بر روی پدال گاز قرار دهید کنترل نمایید که دنده در موقعیت مناسب قرار گرفته باشد. در غیر اینصورت، حتی هنگامیکه ترمز دستی را کشیده اید، خودرو فوراً بعد از فشردن پدال گاز به حرکت می افتد، که ممکن است به بروز حادثه بیانجامد.

⚠ هشدار

اگر سیستم سوخت رسانی یا سیستم الکتریکی باید مورد تعمیر قرار گیرند، موارد ایمنی زیر را رعایت کنید:

◆ باتری را جدا کنید. در این زمان، قفل خودرو باید باز باشد. در غیر اینصورت، سیستم هشدار دهنده به کار می افتد.

◆ سیگار نکشید.

◆ نباید هیچگونه آتشی در محیط کار و اطراف آن باشد.

◆ کپسول آتش نشانی باید در دسترس باشد.

⚠ احتیاط

هنگام تعویض روغن خودرو و یا افزودن آن دقت نمایید که با توجه به عملکرد موردنظر از روغن مناسب استفاده کنید. در غیر اینصورت، این مسئله می تواند باعث خطای عملکردی و آسیب دیدن سیستم شود!

نکات زیست محیطی



مواد نفتی مورد استفاده در خودرو برای محیط زیست خطرناک می باشد! بنابراین، باید کنترل کنید که اثر روغن یا هرگونه مایع دیگر بر روی زمین زیر خودرو نباشد. در صورت وجود نشستی، در اسرع وقت خودرو را در نمایندگی های مجاز شرکت سایپا یدک بازدید نمایید.

هشدار ⚠️

داغ شدن بیش از حد ترمز کارایی آن را کاهش می دهد و سبب افزایش طول ترمز گیری می شود.

◆ دقت کنید ترمز بیش از حد داغ نشود.
◆ فشار روی ترمز در هنگام رانندگی در سرازیری افزایش می یابد که می تواند سبب گرم شدن بیش از حد آن شود.

◆ توصیه می شود در حین رانندگی در شیب طولانی برای کاهش سرعت، دسته دنده را در حالت دنده های سنگین تر قرار دهید. و بار ترمز را با استفاده از قدرت ترمز گیری موتور کاهش دهید.

◆ پای خود را دائما بر روی پدال ترمز قرار ندهید. در غیر اینصورت، این امر می تواند به داغ شدن بیش از حد ترمز و افزایش طول ترمز گیری منجر شود. ترمز گیری با فاصله ممکن است با توجه به شرایط ترافیکی و جاده ای اجرا شود.

◆ موتور را در حین رانندگی خاموش نکنید و اجازه ندهید خودرو با اینرسی حرکت کند. به این دلیل که بوستر خلا در این حالت کار نمی کند و طول ترمز گیری به شدت افزایش می

هشدار ⚠️

اگر ترمز بوسیله یخ زدگی یا رطوبت تحت تاثیر قرار گرفته است و یا خودرو در جاده هایی که نمک روی آن ها پخش شده است، رانده می شود، ترمز ممکن است با تاخیر کار کند و موجب افزایش طول ترمز گیری شود. بنابراین، لطفاً برای جلوگیری از تصادف، با دقت برانید.

هشدار ⚠️

◆ اگر صدای صوت کشیدن در طول ترمز گیری شنیدید (نشان دهنده ساییده شدن لنت ترمز می باشد)، لطفاً لنت ترمز را بازدید کنید و در سریع ترین زمان ممکن لنت ترمز را در نمایندگی های مجاز شرکت سایپا یدک تعویض نمایید. اگر نیاز به تعویض لنت ترمز باشد و آن را تعویض نکنید، دیسک ترمز ممکن است آسیب ببیند، و حتی ایمنی رانندگی تحت تاثیر قرار گیرد.

◆ هنگام تعویض لنت ترمز، مطمئن شوید که لنت راست و چپ در یک محور همزمان تعویض می شوند.

طول ترمز گیری و قدرت ترمز گیری

طول ترمز گیری و قدرت ترمز گیری به شدت تحت تاثیر شرایط رانندگی، روش رانندگی و شرایط جاده ای می باشند.

لنت ترمز های فرسوده نمی توانند دارای عملکرد ترمز گیری مناسبی باشند. سرعت سایش لنت ترمز به صورت عمده بستگی به شرایط استفاده از خودرو و روش رانندگی آن دارد. اگر خودرو معمولاً در مرکز شهر و یا جاده های کوهستانی و یا برای مسابقه مورد استفاده قرار می گیرد، توصیه می شود، تعداد دفعات بازدید ضخامت لنت ترمز آن افزایش یابد.

خیس شدن لنت ترمز در اثر طوفان، فرو رفتن خودرو در آب یا شستشوی آن در زمستان می تواند منجر به یخ زدگی لنت شود که این امر قدرت ترمز گیری را کاهش می دهد. تحت این شرایط، پدال ترمز باید به نرمی فشار داده شود تا لنت ها تحت اصطکاک گرم شده و رطوبت بخار شود و قدرت ترمز گیری به حالت نرمال خود باز گردد.

روغن ترمز باید هر دو سال یکبار تعویض شود. اگر روغن ترمز برای مدت طولانی در سیستم ترمز بماند، ممکن است حباب های هوا در لوله های ترمز ایجاد شود و عملکرد ترمز را دچار اختلال کند.

باید و می تواند منجر به تصادف شود.
 ♦ لطفا قبل از خرید تجهیزات جانبی دستورالعمل ها و اطلاعات مربوطه را با دقت بخوانید و از آنها پیروی کنید.
 ♦ اگر طول ترمز گیری افزایش یابد، امکان بروز تصادف افزایش می باید و نشان دهنده وجود مشکلی در سیستم ترمز گیری می باشد.
 ♦ پای خود را به آرامی بر روی پدال ترمز قرار دهید و سیستم ترمز را کنترل کنید.
 ♦ پای خود را به آرامی بر روی پدال ترمز قرار دهید تا لنت ترمز ها خشک شوند یا یخ و نمک ضد لغزش از روی ترمز پاک شود.

نکات رانندگی بعد از آب بندی

◀ وقتی موتور در حالت سرد می باشد، اجازه ندهید که موتور با دور موتور بالا در هیچیک از دنده ها کار کند. بعد از اینکه موتور به دمای کاری نرمال خود رسید، مجاز می باشد با حداکثر دور خود کار کند.
 ▶ ابتدای محدوده قرمز در نمایشگر دور موتور نشان دهنده حداکثر دور موتور مجاز می باشد. نشانگر دور موتور در طول رانندگی نباید وارد این محدوده شود.
 ▶ در حین رانندگی با دور موتور بالا رانندگی

نکنید. هنگامی که احساس کردید موتور ناپایدار کار می کند، باید به نزدیکترین دنده کاهش دنده دهید.

هشدار

♦ اجازه ندهید آب به داخل موتور وارد شود! هنگامیکه در مناطق پرآب رانندگی می کنید، بسیار توجه کنید که آب داخل موتور وارد نشود. در غیر اینصورت، موتور شدیداً آسیب می بیند. شرکت سایپا یدک هیچگونه مسئولیتی در صورت پیش آمدن، هرگونه مشکل و جدا شدن قطعه ای در این شرایط نمی پذیرد.

نکات زیست محیطی

در هنگام رانندگی، از رانندگی غیر ضروری با دور موتور بالا خودداری کنید. تعویض دنده مناسب از دنده های پایین به بالا به بهبود سوخت بنزین و کمتر شدن صدای موتور کمک می کند و همچنین از محیط زیست حفاظت می کند.

روغن موتور مشخصات روغن موتور

لازم است از روغن موتور مناسب با خواص مورد نظر استفاده شود.

استفاده از روغن موتور با سطح کیفی توصیه شده شرکت سایپا و تعویض آن طبق جدول سرویسهای ادواری (مشروح در فصل گارانتی همین دفترچه) منجر به افزایش عمر مفید قطعات مجموعه موتور شده و از آسیب دیدگی آنها جلوگیری خواهد شد. لذا ضروری است ضمن رعایت موارد فوق از روغن موتور توصیه شده سایپا که با شرایط آب و هوایی ایران سازگاری دارد استفاده گردد.

شایان ذکر است در صورت عدم استفاده از روغن موتور توصیه شده و بروز مشکل فنی در مجموعه موتور خودرو، گارانتی مجموعه موتور خودرو ابطال می گردد.

روغن موتور

طولانی، سطح روغن موتور کنترل شود.

اگر خودرو در بزرگراه در طول تابستان رانده می شود یا خودرو دیگری را می کشد یا در شیب کوهستانی رانده می شود و هنگامی که موتور تحت شرایط سخت رانده می شود، بهتر است روغن موتور را در ناحیه b شکل ۳ نگه داریم. و همچنین نباید از ناحیه a در شکل ۳ تجاوز کند.

⚠ هشدار

در هنگام کار بر روی محفظه موتور یا موتور، بسیار مراقب باشید.

♦ لطفاً قبل از انجام هرگونه عملیاتی بر روی محفظه موتور، نکات ایمنی مربوطه را با دقت بخوانید و از آنها پیروی کنید.

⚠ احتیاط

اگر سطح روغن موتور بالاتر از محدوده a نشان داده شده در شکل ۳ می باشد، موتور نباید استارت زده شود. در غیر اینصورت، مبدل کاتالیست و موتور ممکن است آسیب ببینند. اگر چنین شرایطی اتفاق افتد، برای تعمیر موتور، با نمایندگی های مجاز شرکت سایپا یدک تماس حاصل فرمایید.

- از یک پارچه تمیز برای پاک کردن روغن روی میله نشانگر سطح استفاده کنید و آن را دوباره در جای خود قرار دهید.

دوباره میله نشانگر سطح روغن موتور بیرون بکشید و سطح روغن را همانطور که در شکل ۳ نشان داده شده است، چک کنید. اگر نیاز به اضافه کردن روغن موتور می باشد، روغن موتوری با همان مشخصات را اضافه نمایید.

- شاخص روغن موتور را تا انتها در جای خود فرو برید.

با توجه به شکل و سطح روغن بر روی میله نشانگر سطح روغن موتور حالت های زیر پیش می آید:

هنگامی که سطح روغن موتور در محدوده a باشد. نیاز به اضافه کردن روغن موتور نمی باشد. هنگامیکه سطح روغن موتور در محدوده b باشد، می توانید روغن موتور اضافه کنید. هنگامیکه سطح روغن موتور در محدوده c باشد، باید روغن موتور اضافه گردد.

تمامی موتور ها مقدار مشخصی روغن موتور مصرف می کنند. بنابراین، سطح روغن موتور باید به صورت منظم کنترل شود. بهتر است در هنگام سوخت گیری و رانندگی در مسیر های

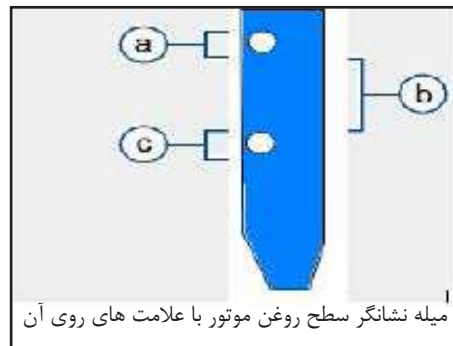

بازدید سطح روغن موتور

از میله نشانگر سطح روغن موتور برای بررسی سطح روغن موتور استفاده کنید.

اگر سطح روغن موتور در حالتی که موتور گرم است کنترل می شود، ابتدا باید موتور را خاموش کرد. روغن موتور باید بعد از گذشت ۱۰ دقیقه کنترل شود، تا اینکه روغن موتور به مخزن خود بر گردد، اگر موتور سرد است، روغن موتور را می شود فوراً چک کرد.

- خودرو را در سطح هموار پارک نمایید
- قبل از باز کردن درب موتور، لطفاً بخش "نکات ایمنی کار بر روی محفظه موتور" را به دقت مطالعه نمایید.

- درب موتور را باز کنید.
- میله نشانگر سطح روغن موتور را بیرون بکشید.

یادداشت

میله نشانگر سطح روغن موتور خودرویی که شما خریداری کردید ممکن است با توجه به مدل خودرو با شاخص روغن موتور نشان داده شده در شکل ۳ متفاوت باشد. اگرچه، سطح روغن موتور روی شاخص روغن موتور در شکل برای تمامی شاخص های روغن موتور قابل اجرا می باشد.

هشدار

لطفاً از روغن موتور با سطح کیفی پیشنهادی شرکت سایپا یدک برای این خودرو استفاده کنید.

♦ اگر روغن موتوری با خواصی متفاوت با آنچه در این کتابچه راهنما بیان شده است، استفاده شود، موتور ممکن است آسیب ببیند!

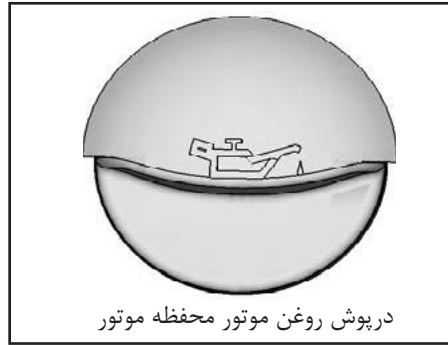

اضافه کردن روغن موتور

هنگام اضافه کردن روغن موتور، آن را در چندین مرحله با مقدار کم اضافه نمایید.

در هنگام باز کردن درب موتور، از دستورالعمل های مربوطه پیروی کنید.

خودرو را در یک سطح هموار پارک نمایید.

- درپوش محفظه روغن موتور را باز کنید.

- مقدار کمی روغن موتور با مشخصات صحیح، اضافه نمایید.

- به منظور جلوگیری از اضافه کردن روغن موتور زیادی، هر بار باید مقدار کمی روغن موتور اضافه شود.

همچنین، میله نشانگر سطح روغن موتور باید برای کنترل سطح روغن موتور استفاده شود.

روغن موتور با توجه به سطح روغن موتور

باید اضافه شود.

- اگر سطح روغن موتور به ناحیه b برسد، اضافه کردن روغن موتور را متوقف کرده و درپوش مخزن روغن موتور را در جای خود قرار داده و سفت کنید.

هشدار

در هنگام کار بر روی محفظه موتور یا موتور، بسیار مراقب باشید.

♦ از آنجائیکه روغن موتور یک ماده بسیار اشتعال پذیر می باشد، در هنگام اضافه کردن روغن موتور، مراقب باشید که آن را بر روی بخش های گرم موتور نریزید.

♦ درپوش مخزن روغن موتور باید همیشه در حالت سفت خود قرار داشته باشد. در غیر اینصورت، روغن موتور ممکن است به بیرون موتور بریزد و باعث ایجاد آتش سوزی شود.

نکات زیست محیطی



سطح روغن موتور نباید از محدوده a بیشتر باشد. در غیر اینصورت، روغن موتور ممکن است به واسطه دریچه هوای محفظه میل لنگ جذب شده و بوسیله سیستم اگزوز، به اتمسفر وارد شود.

نکات زیست محیطی



• بازیافت روغن موتور تعویض شده کاری بسیار حرفه ای و نیاز به تجهیزات خاص دارد. بنابراین، توصیه می شود روغن موتور و فیلتر روغن موتور در نمایندگی های مجاز شرکت سایپا یدک تعویض شوند.

• روغن موتور تعویض شده می تواند محیط زیست و منابع آب را آلوده کند. بنابراین، روغن موتور تعویض شده را در مجرای فاضلاب یا بر روی زمین نریزید، از بین بردن خاکی که روغن موتور را به خود جذب کرده است بسیار هزینه بر است.

روغن موتور

- محیط زیست را با تعویض بیش از حد روغن آلوده نکنیم.

- رنگ روغن به تنهایی ملاک مناسبی برای تشخیص کیفیت روغن موتور و تعویض آن نیست.

- پایه‌ی اکثر روغن‌های موتور، نفت خام می‌باشد. لذا با مصرف بهینه آن در حفاظت از منابع بکوشیم.

- در هنگام تعویض روغن خودرو مراقب نشتی‌ها بوده و از تخلیه روغن مصرف شده (روغن سوخته) بر روی خاک و آب جدا خودداری کنیم.

دستورالعمل های مربوطه "نکات ایمنی کار کردن بر روی محفظه موتور" پیروی کنید.

♦ کار بر روی موتور باید بعد از خنک شدن موتور صورت گیرد. لطفاً مراقب روغن موتور با دمای بالا باشید، ممکن است باعث ایجاد آتش سوزی شود!

♦ در هنگام کار برای جلوگیری از پاشیدن روغن موتور روی چشم ها از عینک ایمنی استفاده نمایید.

♦ هنگامی که بیج تخلیه روغن موتور را باز می کنید، برای جلوگیری از جاری شدن روغن موتور روی بازو ها، باید دستها در حالت موازی با زمین قرار گیرند.

♦ اگر روغن روی پوست تان ریخت، با فشار آب آن را کاملاً شستشو دهید.

♦ روغن موتور تعویض شده باید در مخزنی مناسب قرار داده شود که بتواند تمامی روغن موتور اضافی را درون خود جای دهد.

احتیاط

شما مجاز به اضافه کردن هر نوع روانسازی به روغن موتور نمی باشید. در غیر اینصورت، موتور آسیب می بیند. و هرگونه خرابی ایجاد شده شامل گارانتی نمی باشد.

تعویض روغن موتور

لطفاً روغن موتور را با توجه به دوره تعیین شده در دفترچه راهنمای مشتری تعویض نمایید.

توصیه می شود روغن موتور بوسیله نمایندگی های مجاز شرکت سایپا یدک تعویض شود.

اگر خودرو از بنزین با سولفور استفاده می کند یا اغلب در مسافت های کوتاه، محل هایی با گرد و غبار زیاد رانده می شود یا خودروی دیگری را می کشد، دوره تعویض روغن موتور باید کاهش یابد و تعداد تعویض روغن باید افزایش یابد.

هشدار

♦ روغن موتور یک ماده سمی می باشد! روغن موتور تعویض شده باید قبل از انهدام در مکانی امن نگهداری شود. دور از دسترس کودکان نگهداری شود.

هشدار

اگر دانش حرفه ای برای اضافه کردن روغن موتور ندارید، اینکار را خودتان انجام ندهید.

♦ قبل از باز کردن درب موتور، لطفاً از

مشخصات مایع خنک کننده

ضد یخ با آب مقطر مخلوط می شود و حداقل باید دارای ۵۰٪ ضد یخ باشد.

سیستم خنک کننده این خودرو باید با خنک کننده حاوی مکمل ضد یخ استاندارد پر شود. توانایی ضد یخی آن ۳۵- درجه سانتی گراد می باشد. همچنین، می تواند باعث جلوگیری از خوردگی و تولید رسوب در سیستم خنک کننده شود و نقطه جوش مایع خنک کننده را بهبود می بخشد.

غلظت ضد یخ نباید کمتر از ۵۰٪ باشد. از طرف دیگر، مایع خنک کننده با مکمل باید در تمام طول سال مورد استفاده قرار گیرد.

اگر خودرو در فصل و مناطق بسیار سرد مورد استفاده قرار می گیرد، غلظت ضد یخ باید افزایش یابد. نسبت ضد یخ و مکمل باید به صورت مناسب انتخاب شود. اگرچه، غلظت ضد یخ نباید از ۶۰٪ بیشتر باشد. در غیر اینصورت، ممکن است توانایی ضد یخی آن کاهش یابد و اثرات خنک کنندگی مایع خنک کننده نیز کاهش می یابد. توانایی ضد یخی مایع خنک کننده با ۶۰٪ ضد یخ، ۴۰- درجه سانتی گراد می باشد.

هشدار

◆ ضد یخ را درون ظرف غذا، بطری یا هر ظرف دیگری غیر از قوطی ضد یخ نریزید. در غیر اینصورت، دیگران ممکن است آن را به جای نوشیدنی اشتباه بگیرند و این امر سبب مسمومیت شود.

◆ به منظور حصول اطمینان از خاصیت ضد یخی مایع خنک کننده تحت شرایط نامناسب آب و هوایی، با توجه به دمای محیط باید مقدار مناسب ضد یخ اضافه شود. در غیر اینصورت، مایع خنک کننده ممکن است یخ بزند و باعث از کار افتادگی موتور شود. در این زمان، سیستم گرم کن خودرو کار نخواهد کرد، که باعث ایجاد شرایطی بسیار سرد برای راننده و سرنشینان می شود.

احتیاط

■ مجاز به اضافه کردن هر نوع دیگری از مکمل در مایع خنک کننده نمی باشید. در غیر اینصورت، توانایی ضد خوردگی مایع خنک کننده به شدت کاهش می یابد و سبب خوردگی سیستم خنک کننده می شود که باعث اتلاف مایع خنک کننده می شود و در

نتیجه به موتور آسیبی جدی وارد می کند.

■ مکمل مایع خنک کننده (سبز) نباید با مکمل های دیگر مخلوط شود. اگر حلال ضد یخ در منبع انبساط سبز نیست، نشان دهنده این امر است که باید مکمل به آن اضافه شود. در این زمان، مایع خنک کننده باید فوراً تعویض شود. در غیر اینصورت، عملکرد موتور ممکن است شدیداً دچار مشکل شود و به موتور آسیب برسد.

مایع خنک کننده موتور

بازدید سطح مایع خنک کننده

- بعد از اینکه موتور خنک شد، کنترل کنید که سطح مایع خنک کننده در محدوده بین دو علامت مشخص شده در شکل در دیواره جانبی منبع انبساط باشد.

- اگر سطح مایع پایین تر از علامت "LOW" باشد، باید در اسرع وقت، مایع خنک کننده اضافه شود.

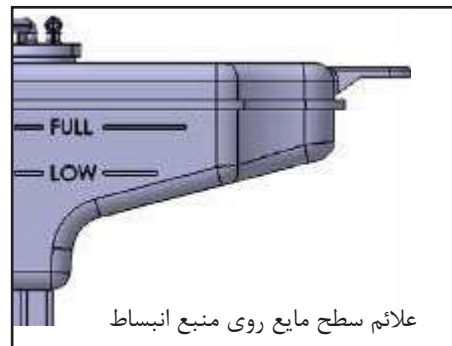
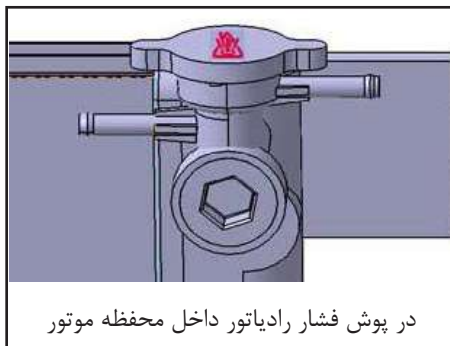

باز کردن درب منبع انبساط

- موتور را خاموش کنید و منتظر شوید تا سرد شود.

- برای جلوگیری از سوختن با مایع داغ از یک پارچه ضخیم برای پوشاندن درب منبع انبساط (شکل ۵) استفاده کنید و سپس درب منبع انبساط را بیرون بیاورید.

باز کردن در پوش فشار رادیاتور

- موتور را خاموش کنید و منتظر شوید تا سرد شود.

- در حالت عادی برای اضافه کردن مایع خنک کننده باید موتور خاموش باشد. بعد از اینکه موتور سرد شد، از طریق دهانه منبع انبساط، مایع خنک کننده را اضافه کنید.

- هنگامی که مایع خنک کننده اضافه می کنید،

قبل از باز کردن محفظه موتور، خودرو باید در سطحی صاف پارک شود. لطفاً دستورالعمل های مرتبط را با دقت بخوانید و از آنها پیروی کنید.

بازدید سطح مایع خنک کننده و اضافه کردن مایع خنک کننده

برخوردار بودن از سطح مناسب مایع خنک کننده برای عملکرد سیستم خنک کننده موتور امری تعیین کننده است.

باید در ابتدا توسط دهانه رادیاتور پر شود. سپس باید مایع خنک کننده درون منبع انبساط اضافه شود.

- برای جلوگیری از سوختن با مایع داغ از یک پارچه ضخیم برای پوشاندن درپوش رادیاتور استفاده کنید. و به آرامی درپوش را باز نمایید.

اضافه کردن مایع خنک کننده

- سطح مایع خنک کننده بعد از اضافه کردن آن باید مابین محدوده مشخص شده در شکل باشد. باید حداقل بالاتر از علامت "LOW" باشد.

بستن درب منبع انبساط

- درب منبع انبساط را در جای خود قرار داده و سفت کنید.

بستن درپوش رادیاتور

- درپوش رادیاتور را در جای خود قرار داده و سفت کنید.

مشخصات مایع خنک کننده باید مطابق شرایط ذکر شده باشد. اگر به ضد یخ مناسب دسترسی ندارید، از افزودن ضد یخ غیر استاندارد خودداری نمایید. موقتاً آب مقطر استفاده نمایید ولی در اسرع وقت ضد یخ را به آن بیفزایید.

مایع خنک کننده جدید باید با توجه به شرایط

مذکور اضافه گردد.

بعد از اضافه کردن مایع خنک کننده، سطح مایع خنک کننده نباید از محدوده مشخص شده در شکل ۵ تجاوز کند. در غیر اینصورت، هنگامی که موتور به حالت گرم خود می رسد، مایع خنک کننده ممکن است تحت فشار لبریز شود.

هشدار

در هنگام کار در محفظه موتور و یا بر روی موتور بسیار مراقب باشید.

♦ لطفاً در هنگام کار کردن در محفظه موتور از نکات ایمنی مربوطه پیروی کنید.

♦ هنگامی که موتور به حالت گرم خود می رسد، سیستم خنک کننده در دما و فشار بالا می باشد. در این زمان، برای جلوگیری از سوختگی با بخار داغ، درب منبع انبساط یا درپوش رادیاتور را باز نکنید.

احتیاط

بایستی پس از اینکه موتور سرد شد مایع خنک کننده را به میزان مورد نیاز افزود. در غیر اینصورت امکان آسیب دیدن موتور وجود دارد. اگر مایع خنک کرده بیش از حد مصرف شود (کم شود)، نشان دهنده وجود نشتی

در سیستم خنک کننده می باشد. لطفاً برای تعمیر در اسرع وقت با نمایندگی مجاز شرکت سایپا یدک تماس حاصل فرمایید. در غیر اینصورت، موتور ممکن است به صورت جدی آسیب ببیند.

هشدار

لطفاً مواظب باشید که با مایع خنک کننده با دمای بالا دچار سوختگی نشوید!

♦ اگر بخار یا جریان مایع خنک کننده از محفظه موتور بیرون می آید، برای جلوگیری از سوختگی با آب داغ مجاز به باز کردن درب موتور نمی باشید. درب موتور باید بعد از خنک شدن موتور باز شود.

♦ لطفاً قبل از انجام هرگونه عملیاتی در محفظه موتور، دستورالعمل های مربوطه را با دقت بخوانید و از آنها پیروی کنید

هشدار ⚠️

لطفاً قبل از باز کردن محفظه موتور و کنترل سطح روغن ترمز، دستورالعمل های مربوطه را بخوانید و از آنها پیروی کنید.

هشدار ⚠️

روغن ترمز یک ماده سمی است!
♦ روغن ترمز را در ظرف خالی با بطری مواد خوراکی یا هر ظرف دیگری غیر از قوطی روغن ترمز قرار ندهید. در غیر اینصورت، ممکن است افراد آن را با مواد خوراکی اشتباه بگیرند و باعث مسمومیت شود.

♦ لطفاً روغن ترمز را در بطری اصلی و آب بندی شده نگهداری نمایید و دور از دسترس کودکان قرار دهید. از خطر مسمومیت آگاه باشید!

♦ روغن ترمز باید هر دو سال یکبار تعویض شود! اگر روغن ترمز برای مدت طولانی مورد استفاده قرار گیرد، مقاومت هوای ایجاد شده در سیستم ترمز، اثر ترمزگیری را در ترمزگیری اضطراری کاهش داده و امنیت رانندگی را کاهش می دهد. بنابراین تعویض نکردن به موقع روغن ترمز علاوه بر خرابی سیستم ترمز، احتمال بروز حوادث رانندگی را افزایش می دهد.

بسیار پایین است، چراغ هشدار سیستم ترمز در نمایشگر داشبورد روشن می شود. در این حالت، خودرو فوراً باید متوقف شود. در اسرع وقت برای تعمیر سیستم ترمز با نمایندگی های مجاز شرکت سایپا یدک تماس حاصل فرمایید.

تعویض روغن ترمز

روغن ترمز باید هر دو سال یکبار تعویض شود. در صورت نیاز به تعویض روغن ترمز توصیه می شود برای محافظت از سیستم ترمز، روغن ترمز در اسرع وقت در نمایندگی های مجاز شرکت سایپا یدک تعویض گردد.

روغن ترمز می تواند آب را جذب کند. در هنگام استفاده از خودرو، به صورت پیوسته آب جذب روغن ترمز می شود. اگر آب موجود در روغن ترمز زیاد باشد، می تواند باعث پوسیدگی سیستم ترمز و کاهش چشمگیر نقطه جوش روغن ترمز شود. در نتیجه، مقاومت هوا ممکن است در ترمز های اضطراری اثر ترمز گیری را کاهش دهد. بنابراین، روغن ترمز باید هر دو سال یکبار تعویض شود.

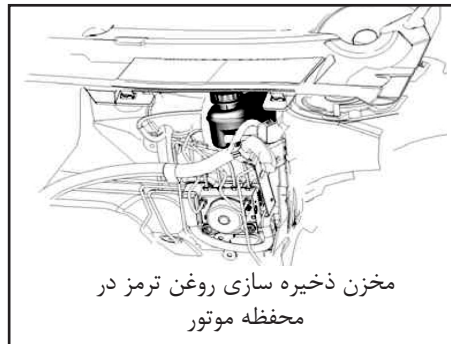

مخزن ذخیره سازی روغن ترمز در محفظه موتور

روغن ترمز

سطح روغن ترمز

لطفاً قبل از باز کردن محفظه موتور، دستورالعمل های مربوطه را بخوانید و از آنها پیروی کنید.

سطح روغن ترمز باید همیشه بین دو علامت "MAX" و "MIN" باشد.

در هنگام استفاده از خودرو، سطح روغن ترمز ممکن است کمی بر اثر ساییدگی و تنظیم خود به خود لنت ترمز افت کند.

اگر سطح روغن ترمز در مدت زمان کوتاهی به صورت محسوسی به زیر علامت "MAX" کاهش یابد، این امر نشان دهنده احتمال نشتی در سیستم ترمز می باشد. اگر سطح مایع

هشدار 

استفاده از روغن ترمز نا مناسب می تواند شدیداً سیستم ترمز گیری را دچار مشکل کند یا باعث خرابی سیستم ترمز گیری شود.

♦ مشخصات روغن ترمز روی بسته بندی روغن ترمز درج شده است. در هر شرایطی روغن ترمز استاندارد و مخصوص باید مورد استفاده قرار گیرد.

احتیاط 

روغن ترمز می تواند باعث خوردگی و آسیب به رنگ بدنه خودرو شود. بنابراین، در اسرع وقت روغن ترمز ریخته شده روی سطح رنگ شده خودرو با یک تکه پارچه تمیز جمع کنید و سپس محل را با آب و شامپوی مخصوص خودرو بشویید.

هشدار 

لطفاً قبل از باز کردن محفظه موتور و کنترل سطح روغن ترمز، دستورالعمل های مربوطه را بخوانید و از آنها پیروی کنید.

♦ اگر چراغ هشدار سیستم ترمز در هنگام رانندگی خاموش نیست یا روشن است، این امر نشان می دهد که سطح روغن ترمز خیلی پایین است. لطفاً برای جلوگیری از بروز تصادف، خودرو را سریعاً متوقف کنید. و با احتیاط فراوان خودرو را جهت کنترل روغن ترمز به نزدیکترین نمایندگی مجاز شرکت سایپا یدک انتقال دهید.

نکات زیست محیطی 

لطفاً از قواعد مربوطه در هنگام تخلیه یا از بین بردن روغن ترمز مصرفی پیروی کنید.

روغن ترمز

مایع ترمز (روغن ترمز) ترکیبی سنتزی می باشد که قسمت اعظم آن را ترکیبات پلی گلیکول اتری تشکیل می دهد لذا از ریختن آن بر روی خاک و آب و آلوده کردن آنها جداً خودداری نمایید.

بکشید و آنرا با پارچه تمیز کنید و دوباره آن را وارد مخزن روغن کنید. سطح روغن باید بین بیشترین و کمترین حد باشد. اگر سطح روغن بیشتر از حد بالایی باشد باید مقدار روغن اضافی را تخلیه کنید و اگر سطح روغن کمتر از حد پایینی باشد باید به جعبه دنده روغن اضافه کنید. پس از بازدید سطح روغن، گیج را درون مکان اصلی خود قرار دهید.

در وضعیت سرد (دمای روغن بین 20°C - 30°C می باشد) سطح روغن باید بین حد بالایی و حد پایینی باشد (قسمت C). اگر سطح روغن به اندازه کافی نبود آنرا پر کنید و دوباره بازدید کنید.

در شرایطی که سطح روغن به طور آشکاری پایین بیاید جعبه دنده باید از یک نقطه نشستی داشته باشد. اگر سطح روغن پایین تر از حد معمول بود هر چه زودتر به آن روغن اضافه کنید.

⚠ احتیاط

بایستی از روغن جعبه دنده مناسب و استاندارد استفاده نمود که در این صورت در طی رانندگی تحت شرایط معمولی از مقدار روغن کم نمی شود.



روغن جعبه دنده اتوماتیک (برای مدل AT)

سطح روغن جعبه دنده اتوماتیک را به طور منظم بازدید کنید.

خودرو را روی یک سطح افقی نگه دارید. ترمز دستی را بکشید. دسته دنده را در وضعیت "N" قرار دهید. مطمئن شوید که موتور در حالت دور درجا کار می کند.

به اندازه کافی گیر بکس را گرم کنید (دمای روغن به 70°C - 80°C برسد). به طور مثال برای این کار با خودرو به مدت ۱۰ دقیقه رانندگی کنید و دسته دنده را در موقعیت های مختلف قرار دهید و در انتها دسته دنده را در وضعیت "N" یا "P" قرار دهید. گیج روغن را بیرون

نگهداری رینگ های فولادی

- به صورت منظم، از اسفنج مخصوص برای تمیز کردن رینگ ها استفاده کنید.
از مواد شوینده صنعتی مناسب برای پاک کردن رینگ استفاده کنید. اگر رنگ روی رینگ آسیب ببینید باید قبل از زنگ زدن فلز، آن را تعمیر کرد.

هشدار

◆ اگر وسیله تمیز کننده فشار بالا به صورت نامناسبی مورد استفاده قرار بگیرد، امکان آسیب دیدن لاستیک ها وجود دارد که می تواند باعث تصادف شوند.
◆ از نازل متمرکز برای اسپری کردن روی خودرو استفاده نکنید. حتی اسپری از فاصله نزدیک می تواند باعث ایجاد آسیب های خفیف تا شدید را در لاستیک ها ایجاد کند که احتمال بروز تصادف را افزایش می دهد.

نگهداری رینگ های آلیاژی

هر دو هفته

- نمک ضد لغزش و گرد و غبار ساینده لنت ترمز را پاک کنید.
- از مواد بدون اسید برای پاک کردن رینگ ها استفاده کنید.

هر سه ماه

- واکس سخت روی رینگ ها بزنید.
رینگ های کم آلیاژ باید بر اساس یک برنامه منظم نگهداری شوند تا ظاهر آنها حفظ شود.
نمک ضد لغزش و گرد و غبار ساینده لنت ترمز باید طبق برنامه ای منظم از روی رینگ ها پاک شوند. در غیر اینصورت، تمیزی سطوح تحت تاثیر قرار می گیرد.
از مواد بدون اسید برای پاک کردن رینگ ها استفاده کنید.
از پولیش خودرو و دیگر مواد سایش دهنده برای نگهداری از رینگ ها استفاده نکنید. اگر لایه محافظ سطح رینگ های آلیاژی آسیب ببیند (مانند برخورد سنگ)، محل آسیب دیدگی باید به موقع تعمیر شود.

امنیت در رانندگی

چرخ ها

کلیات

اقدامات پیشگیرانه در برابر آسیب دیدگی

چرخ ها

- هنگامیکه خودرو از روی موانع شهری (دست انداز ها و موانع هشدار) عبور می کند، باید خودرو تا آنجاکه ممکن است به آرامی رانده شود.
- از تماس لاستیک ها با گریس، روغن موتور و سوخت جلوگیری کنید.
- شرایط آسیب دیدگی معمول لاستیکها (آسیب هایی مانند بریدگی لاستیک، شکاف برداشتن یا متورم شدن) را کنترل کنید و آلودگی های خارجی روی لاستیک را تمیز کنید.

نکاتی برای انبار کردن لاستیک ها

- بایستی قبل از باز کردن لاستیک آن را علامتگذاری نموده و در هنگام نصب مجدد با توجه به علامت نصب شود. اطمینان حاصل کنید که جهت چرخش و وضعیت بالانس دینامیکی چرخ، بدون تغییر باقی بماند.
- چرخ و لاستیک باز شده باید در اتاق تاریک و خنک انبار شوند.
- لاستیکی که هنوز نصب نشده است باید به صورت افقی انبار شود.

آنها ۶ سال و یا بیشتر می گذرد استفاده نکنید. اگر مجبور به استفاده از چنین لاستیکهایی شدید، در هنگام رانندگی بسیار دقت کنید. ♦ اگر لرزش غیر عادی و یا انحراف در خودرو در حال رانندگی احساس کردید، سریعاً خودرو را متوقف کنید و آسیب دیدگی لاستیک ها را کنترل کنید.

بازدید فشار باد لاستیک ها

۱. فشار باد لاستیک های خودروی خریداری شده را با توجه به برچسب فشار باد مورد نیاز کنترل کنید.
۲. درپوش ضد گرد و غبار والو لاستیک را باز کنید، گیج فشار باد را روی والو نصب کنید و فشار باد لاستیک را کنترل کنید.
۳. هنگامیکه فشار باد لاستیک ها را کنترل می کنید، لاستیک باید در حالت سرد باشد. هنگامیکه دما افزایش می یابد، فشار باد ممکن است کمی بالاتر از مقدار مورد نیاز باشد. اما، فشار باد لاستیک را کاهش ندهید.
۴. لطفاً فشار باد لاستیک را با توجه به بار خودرو تنظیم نمایید.
۵. فشار باد چرخ زاپاس را نیز کنترل نمایید.

هشدار

- ♦ چسبندگی جاده ای لاستیک جدید نمی تواند در ۵۰۰ کیلومتر ابتدایی رانندگی به بهترین حالت برسد. لطفاً برای جلوگیری از تصادف با سرعت متوسط حرکت کنید.
- ♦ لاستیک استفاده نشده و یا ساییده شده دارای چسبندگی جاده ای مناسب نمی باشد. که این امر تاثیر مستقیم بر روی ترمزگیری دارد.
- ♦ در هنگام رانندگی از لاستیک آسیب دیده استفاده نکنید! در غیر اینصورت لاستیک صاف می تواند باعث بروز حادثه شود.
- ♦ فشار باد لاستیک باید به میزان استاندارد باشد. اگر فشار باد لاستیک کافی نیست، رانندگی مداوم با سرعت بالا باعث تشدید فرسایش لاستیک می شود. همچنین افزایش مصرف سوخت، صاف شدن لاستیک و اختلال در کنترل خودرو را به دنبال خواهد داشت.
- ♦ از لاستیک هایی که به میزان حداکثر مقدار مجاز آسیب دیده یا ساییده شده اند استفاده نکنید. این نوع لاستیک ها باید بموقع تعویض شوند.
- ♦ از لاستیک های قدیمی که از تاریخ تولید

لاستیک جدید

لاستیک جدید باید برای استفاده آماده سازی شود. عمق گام لاستیک جدید بستگی به برند، مدل و نوع گام دارد.

آسیب دیدگی های پنهان

کشف آسیب دیدگی های لاستیک و رینگ اغلب دشوار است. اگر شما لرزشی غیر عادی و یا انحراف در هنگام رانندگی با خودرو احساس کردید، این امر نشان دهنده ایرادی احتمالی در یکی از لاستیک ها می باشد. لطفاً در اسرع وقت، چرخ ها را در یکی از نمایندگی های مجاز شرکت سایپا یدک کنترل کنید.

جهت چرخش لاستیک

جهت چرخش لاستیک ها بر روی دیواره جانبی آنها با فلش علامت گذاری شده است. تنها در صورتیکه لاستیک بر طبق جهت چرخش معین شده نصب شود، می توان از چسبندگی جاده ای و کیفیت ضد سایش لاستیک اطمینان حاصل کرد و نرخ سایش لاستیک و صدای غلتش را کاهش داد.

فشار باد لاستیک

فشار باد مورد نیاز بایستی با فشار باد لاستیک سرد مطابقت داشته باشد. فشار باد لاستیکی که گرم است نسبت به لاستیک سرد بیشتر است. لذا باد لاستیک گرم را برای تنظیم فشار خالی نکنید زیرا هنگام سرد شدن لاستیک فشار باد کمتر از حد مجاز خواهد بود. فشار باد لاستیک در رانندگی با سرعت بالا بسیار مهم می باشد. بنابراین، فشار باد باید در هنگام سوخت گیری و در رانندگی در مسافت های طولانی کنترل شود.

نکات زیست محیطی



مصرف سوخت به دلیل فشار باد نامناسب لاستیک ها افزایش می یابد که این امر منجر به تشدید آلودگی محیط زیست می شود.

لاستیک

– اگر فقط یک لاستیک خودرو به اندازه ۶ درجه psi (تقریبا معادل 4.0 بار) کم باد بوده و فشار باد بقیه چرخ های آن تنظیم شده باشد، در این صورت باز هم مصرف سوخت آن خودرو به اندازه ۳ درصد افزایش یافته و عمر مفید تایر کم باد کاهش خواهد یافت.

– با تنظیم فشار باد لاستیک ها، می توان مصرف سوخت را تا ۶ درصد کاهش دهیم.

هشدار

◆ فشار باد نامناسب می تواند منجر به صاف شدن لاستیک و بروز تصادف، آسیب دیدگی و یا حتی مرگ اشخاص شود.

◆ فشار باد لاستیک باید حداقل یک بار در ماه و قبل از هر بار رانندگی برای مسافت های طولانی کنترل شود. فشار باد لاستیک باید برای جلوگیری از تصادف مطابق با فشار باد معین شده باشد.

– اگر فشار باد لاستیک به میزان کافی نباشد، تورم و تغییر شکل لاستیک تشدید می شود.

– فرقی ندارد که فشار باد لاستیک ها بسیار کم است یا بسیار زیاد، هر دو حالت به ساییدگی سریع لاستیک می انجامد. و همچنین پایداری خودرو کم می شود که می تواند عامل بروز تصادف شود.

◆ اگر فشار باد لاستیک با مقدار مشخص شده مطابقت نداشته باشد، سبب ساییدگی سریع لاستیک می شود. و می تواند در هنگام رانندگی بترکد، فشار باد لاستیک باید حداقل یک بار در ماه و قبل از هر بار رانندگی برای مسافت های طولانی کنترل شود.

احتیاط

■ اگر درپوش والو لاستیک گم شود و یا به صورت مناسب نصب نگردد و یا به درستی سفت نشود، می تواند باعث بروز مشکلاتی شود. بنابراین، تمامی درپوش ها باید در هنگام رانندگی سفت باشند. از طرف دیگر، درپوش های استفاده شده باید دقیقا مشابه درپوش های اصلی باشند.

■ اگر درپوش گم شود، در اسرع وقت یک درپوش جدید جایگزین کنید.

طول عمر لاستیک

طول عمر لاستیک بستگی به فشار باد لاستیک، روش رانندگی و شرایط نصب دارد.

لاستیک ها و چرخ ها

ناهماهنگی چرخ ها

ناهماهنگی چرخ ها می تواند سبب سایش بیش از حد لاستیک و کاهش امنیت در رانندگی شود. در صورت بروز این پدیده، لطفاً هماهنگی چرخ ها را در تعمیرگاه های مجاز شرکت سایپا یدک کنترل کنید.

هشدار ⚠️

اگر در هنگام رانندگی، لاستیک پنچر شود یا بترکد، به سادگی می تواند سبب تصادف شود. ♦ هنگامیکه ارتفاع آج لاستیک در اثر سایش با نشانگر ساییدگی هم سطح شود، لاستیک باید تعویض شود. این کار را به تاخیر نیندازید. چسبندگی جاده ای لاستیک ساییده شده به شدت کم می شود، خصوصاً بر روی سطوح لغزنده مانند آسفالت خیس سر خوردن خودرو رخ داده و امنیت در رانندگی را به خطر می اندازد.

لاستیک جدید و چرخ جدید

چرخ و لاستیک جدید باید دارای کارکرد مطلوب باشند. لاستیک و رینگ بخش های کلیدی خودرو هستند. به منظور تضمین چسبندگی جاده

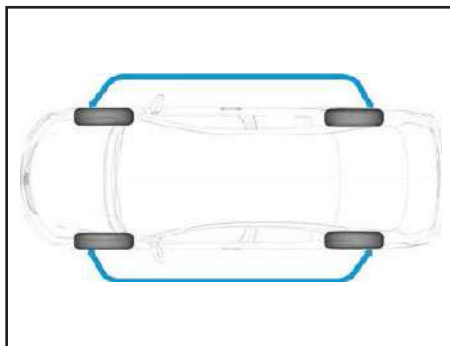

جابجا کردن چرخ های عقب و جلو

اگر سایش لاستیک چرخ های جلو بیش از لاستیک چرخ های عقب باشد، پیشنهاد می شود که چرخ های عقب و جلو را جابجا نمایید و جهت اطمینان از اینکه طول عمر تمامی لاستیک ها یکسان است، جابجایی لاستیک ها را مطابق با شکل انجام دهید.

بالانس چرخ ها

چرخ های خودرو شما در کارخانه بالانس شده اند. ولی به مرور زمان به بالانس مجدد نیاز دارند. در غیر اینصورت مکانیزم فرمان، سیستم تعلیق و چرخ ها دچار فرسایش شدید می شوند. هر بار که چرخ تعویض یا تعمیر می شود، بایستی چرخ مجدداً بالانس شود.



نشانگر ساییدگی

همانطور که در شکل زیر نشان داده شده است، بر روی گام لاستیک نو چندین نشانگر ساییدگی با ارتفاع $1/6$ میلیمتر وجود دارد. معمولاً ۸-۶ نشانگر در قسمت خارجی لاستیک با توجه به برند لاستیک وجود دارد. برای نشان دادن محل نشانگرهای ساییدگی بر روی لاستیک، از علائم مختلفی مانند "TWT" بر روی دیواره جانبی لاستیک استفاده می شود. هنگامیکه عمق آج لاستیک در اثر سایش با این نشانگرها هم سطح شود باید لاستیک تعویض شود.

روش رانندگی

سایش لاستیک ممکن است در اثر چرخش ناگهانی، شتاب زیاد و ترمز ناگهانی افزایش یابد.

هشدار

سرعت خودرو نباید بیش از حد تعیین شده مجاز لاستیک نصب شده باشد. اگر این سرعت از حد مجاز تجاوز کند، لاستیک باد خود را از دست می دهد، و ممکن است در حین رانندگی متورم شود و یا حتی بترکد، که می تواند به راحتی باعث تصادف شود.

195: عرض لاستیک (واحد: میلیمتر)

65: درصد ارتفاع به عرض لاستیک

R: لاستیک رادیال

15: قطر رینگ (واحد: اینچ)

91: کد ظرفیت پاتاقان

V: کد سرعت خودرو

همچنین ممکن است اطلاعات زیر نیز روی لاستیک درج شده باشد:

• جهت چرخش لاستیک

• Reinforced: لاستیک تقویت شده

تاریخ تولید لاستیک

تاریخ تولید لاستیک روی دیواره جانبی لاستیک درج شده است (ممکن است تنها درون لاستیک درج شده باشد) برای مثال "DOT 0305....." که نشان می دهد این لاستیک در هفته سوم سال ۲۰۰۵ میلادی تولید شده است.

ای چرخ ها، پایداری عملکرد خودرو و امنیت رانندگی، لازم است که از رینگ و لاستیک مورد تأیید شرکت سایپا یدک استفاده شده و باید با این خودرو تطابق داشته باشد.

توصیه می شود که تمامی عملیات روی لاستیک و چرخ توسط نمایندگی های مجاز شرکت سایپا یدک انجام گیرد، به این دلیل که این نمایندگی ها آشنایی کامل با روند کار دارند و همچنین مجهز به ابزار آلات مخصوص و تجهیزات بازیافت لاستیک می باشند.

نمایندگی های مجاز شرکت سایپا یدک متخصص در تکنیک های نصب و تعویض لاستیک و رینگ های اسپرت می باشند. لطفاً برای موضوعات مرتبط با نمایندگی های مجاز شرکت سایپا یدک تماس حاصل فرمایید. بهتر است به منظور حفظ ایمنی، لاستیک ها را به جای تعویض انفرادی، به صورت دو تایی تعویض نمایید (برای مثال دو چرخ جلو و یا دو چرخ عقب در یک زمان).

کد مدل لاستیک

تشخیص و فهم مدل لاستیک و معنی آن به انتخاب لاستیک مناسب کمک می کند.

برای مثال 195/65 R15 91V به صورت زیر معنی می شود:

هشدار 

اگر لاستیک نامناسب در خودرو مورد استفاده قرار می گیرد، ایمنی به خطر می افتد و ممکن است باعث تصادف شود.

♦ از لاستیک های قدیمی که از تاریخ تولید آنها ۶ سال و یا بیشتر می گذرد استفاده نکنید. اگر مجبور به استفاده از چنین لاستیکهایی شدید، در هنگام رانندگی بسیار دقت کنید.

♦ اگر قالبی تزئینی روی چرخ ها نصب شده است، اطمینان حاصل نمایید که جریان هوای کافی برای خنک نمودن ترمزها وجود دارد. در غیر اینصورت، ترمز بسیار داغ می شود.

♦ لاستیک های رادیال با اندازه، طراحی و ساختار یکسان برای هر چهار چرخ استفاده شود.

♦ اگر لاستیک چرخ زاپاس دارای مشخصات متفاوتی می باشد (برای مثال لاستیک زمستانی)، این لاستیک تنها در دوره کوتاهی باید مورد استفاده قرار گیرد. در هنگام رانندگی در چنین شرایطی دقت کنید و در اسرع وقت لاستیک استاندارد را جایگزین کنید.

کد سرعت خودرو و میزان بار

مقدار بار		
kg 630 = 92	kg 400 = 76	kg 250 = 60
kg 650 = 93	kg 412 = 77	kg 257 = 61
kg 670 = 94	kg 425 = 78	kg 265 = 62
kg 690 = 95	kg 437 = 79	kg 272 = 63
kg 710 = 96	kg 450 = 80	kg 280 = 64
kg 730 = 97	kg 462 = 81	kg 290 = 65
kg 750 = 98	kg 475 = 82	kg 300 = 66
kg 775 = 99	kg 487 = 83	kg 307 = 67
kg 800 = 100	kg 500 = 84	kg 315 = 68
kg 825 = 101	kg 515 = 85	kg 325 = 69
kg 850 = 102	kg 530 = 86	kg 335 = 70
kg 875 = 103	kg 545 = 87	kg 345 = 71
kg 900 = 104	kg 560 = 88	kg 355 = 72
kg 950 = 106	kg 600 = 90	kg 375 = 74
	kg 615 = 91	kg 387 = 75

کد	حداکثر سرعت مجاز
P	150 km/h
Q	160 km/h
R	170 km/h
S	180 km/h
T	190 km/h
H	210 km/h
V	240 km/h
W	270 km/h
Y	300 km/h

نکات زیست محیطی



لاستیک قدیمی باید با توجه به اصول مربوطه دور انداخته شود.

پیچ چرخ

پیچ چرخ باید تا گشتاور معین سفت شود. پیچ چرخ باید با رینگ مطابقت داشته باشد. اگر انواع مختلفی از رینگ ها نصب شده اند، پیچ های چرخ با طول، مشخصات و شکل سر مناسب باید برای اطمینان از محکمی نصب چرخ و عملکرد نرمال سیستم ترمز، نصب شود. از پیچ چرخ های مدل های مختلف خودرو برای یکدیگر استفاده نکنید. حتی استفاده از پیچ های مشابه که مربوط به خودروهایی متفاوت هستند نیز مجاز نمی باشد.

هشدار ⚠

اگر پیچ چرخ ها به درستی نصب نشود، ممکن است در هنگام رانندگی چرخ باز شود و باعث تصادف شود.

♦ رزوه روی چرخ و رینگ باید تمیز باشد و راحت پیچانده شود.

♦ رزوه روی پیچ چرخ و رینگ نباید آغشته به گریس یا روغن موتور باشد. در غیر اینصورت، حتی اگر پیچ ها تا گشتاور معین سفت شده باشند، پیچ ها ممکن است حین رانندگی جدا شوند و باعث تصادف شوند.

احتیاط ⚠

گشتاور سفت کردن پیچ های رینگ فولادی و آلیاژی برای این خودرو 110N.m می باشد. بعد از اینکه چرخ تعویض شد، لطفاً به نمایندگی های مجاز شرکت سایپا یدک برای کنترل گشتاور سفت کردن مراجعه فرمایید.



فیوز

فیوزهای این خودرو در داشبورد و محفظه موتور قرار دارند.

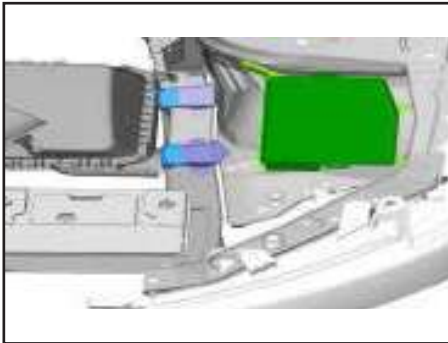

فیوزها

- F1: سقف کشویی (سانروف)
 F2: یدکی
 F3: کیلومترشمار / سوئیچ چراغ ترمز / سقف کشویی (سانروف)
 F4: واحد کنترل اصلی (Cabin fuse box)
 F5: ایموبیلایزر / BCM
 F6: رادیو
 F7: کیلومترشمار / سوئیچ استارت
 F8: یدکی
 F9: سوئیچ تهویه / هشدار دهنده سنسور دنده عقب
 F10: کیسه هوا
 F11: قفل مرکزی جلو
 F12: چراغ ها / ذخیره انرژی
 F13: گرمکن شیشه عقب
 F14: یدکی
 F15: چراغ چک / عیب یاب / سیستم هشدار دهنده / چراغ ترمز
 F16: فنک
 F17: رادیو / آینه / فن دمنده / BCM
 F18: یدکی
 F19: برف پاک کن / بوق
 F20: چراغ های جلو / پمپ شیشه شوی / راهنما / فلاشر

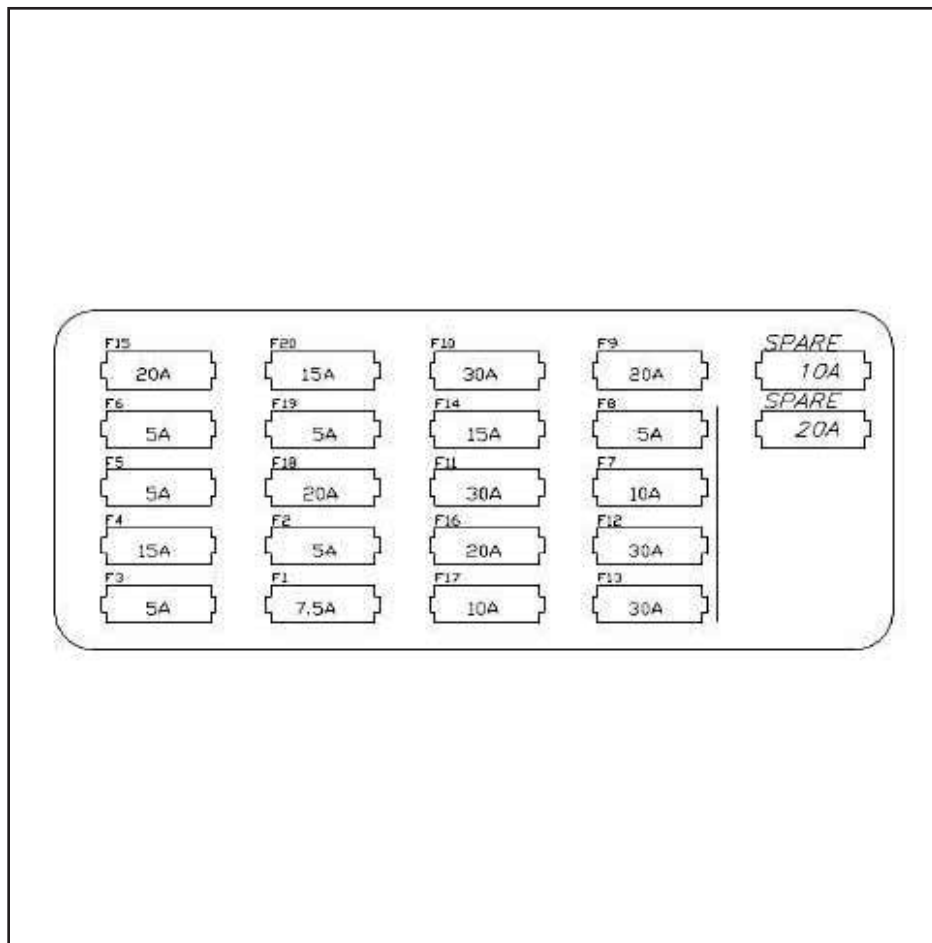

تعویض فیوز های داشبورد

- سوئیچ استارت و دیگر تجهیزات الکتریکی مربوطه را ببندید.
- فیوز مربوطه را بیرون بکشید.
- اگر فیوز سوخته است (فلز آن ذوب شده است)، فیوز جدیدی با همان مشخصات را جایگزین کنید (رنگ و مشخصات هر دو یکی باشند).
- بعد از تعویض فیوز، صفحه قاب باید به درستی نصب شود.

تعویض فیوز های داخل محفظه موتور

- درب موتور را باز کنید.
- قاب را به بالا بکشید و آن را باز کنید.
- فیوز مربوطه را بیرون بکشید.
- اگر فیوز سوخته است (فلز آن ذوب شده است)، فیوز جدیدی با همان مشخصات را جایگزین کنید (رنگ و مشخصات با هم است).
- قاب جعبه فیوز را روی جعبه فیوز نصب کنید تا صدای قفل شدن را بشنوید.

تمامی مدار ها در این خودرو با فیوز محافظت می شوند. توصیه می شود چندین فیوز یدکی در خودرو به همراه داشته باشید. فیوز های مناسب برای این خودرو را از نمایندگی های مجاز شرکت سایپا یدک تهیه فرمایید.

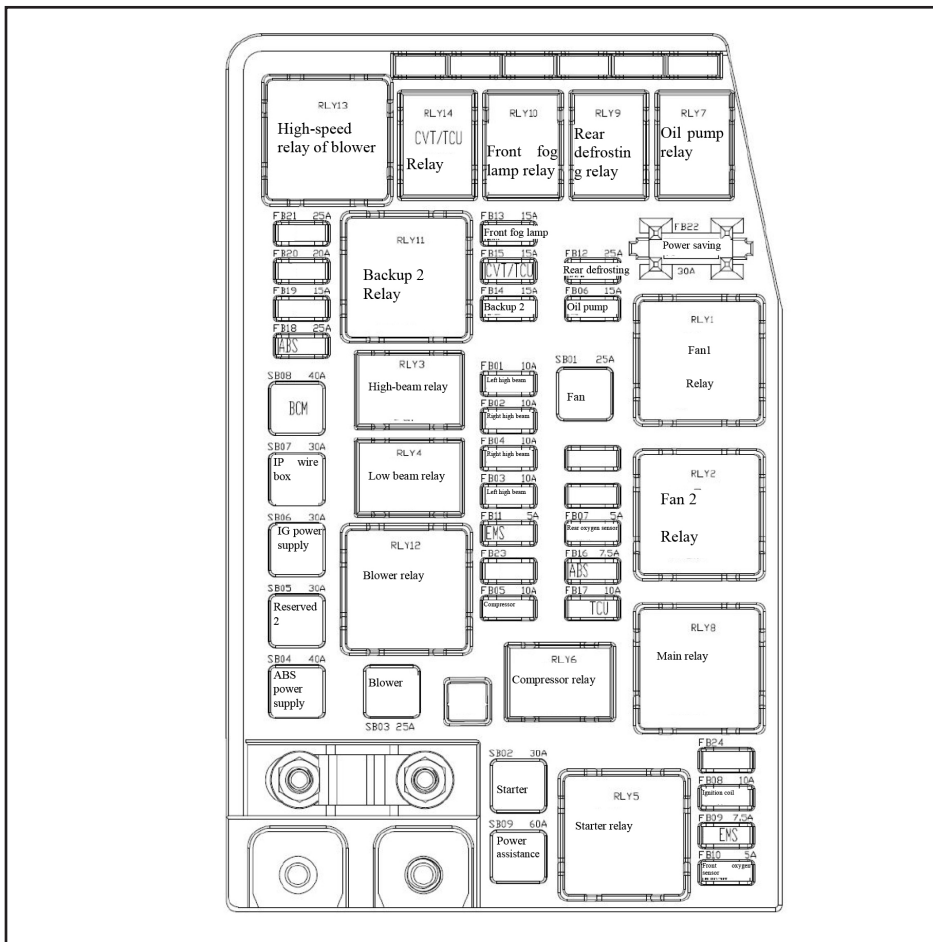

یادداشت

- برخی از تجهیزات الکتریکی ممکن است با بیش از یک فیوز تجهیز شده باشند.
- همچنین ممکن است چند تجهیزات الکتریکی دارای یک فیوز باشند.
- جعبه فیوز داخل داشبورد دارای فضایی برای فیوز های یدک می باشد.
- برخی از فیوز ها باید توسط نمایندگی های مجاز شرکت سایپا یدک تعویض شوند.

هشدار

استفاده از فیوز نامناسب و تعمیر شده ممکن است باعث بروز آتش سوزی و ایجاد حوادث شود!

◆ فیوز سوخته نباید بعد از تعمیر استفاده شود.

◆ هیچگاه از فیوزی با شدت جریان بالاتر استفاده نکنید.

◆ شدت جریان و ابعاد فیوز جدید باید دقیقاً مانند فیوز اصلی باشد (هم رنگ و هم مشخصات آنها باید یکسان باشند).

◆ از وسایلی مانند صفحه فلزی یا سنجاق کاغذ به عنوان جایگزین فیوز استفاده نکنید. حتی جایگزینی موقت آنها نیز مجاز نمی باشد.

◆ قبل از انجام هرگونه عملیات در محفظه موتور، لطفاً با دقت دستور العمل های هشدار مربوطه "نکات ایمنی کار بر روی قطعات محفظه موتور" را بخوانید و از آن پیروی کنید.

تشریح رنگ فیوزها

رنگ	شدت جریان (آمپر)
ارغوانی	۳
قهوه ای روشن	۵
قهوه ای	۷/۵
قرمز	۱۰
آبی	۱۵
زرد	۲۰
سفید یا شفاف	۲۵
سبز	۳۰
نارنجی	۴۰

احتیاط

■ اگر فیوز تازه تعویض شده، دوباره در مدت زمان کوتاهی بسوزد، لطفاً سیستم الکتریکی را در یکی از نمایندگی های مجاز شرکت سایپا یدک بازدید نمایید.

■ اگر فیوزی بر اساس مشخصات تعویض نگردد، ممکن است به سیستم الکتریکی خودرو آسیب برسد.

تمیز کردن و تعمیر و نگهداری خودرو کلیات

تمیز کردن و تعمیر و نگهداری منظم خودرو برای حفظ ارزش خودرو بسیار سودمند است. از طرفی دیگر، این یکی از پیش شرط های شرکت سایپا یدک برای اعتبار داشتن گارانتی زنگ زدگی و مشکلات رنگ بدنه خودرو می باشد. تمیز کردن و واکس زدن دائمی خودرو بهترین وسیله برای دور نگه داشتن خودرو از فرسایش در شرایط بد آب و هوایی و محیطی می باشد. برای مثال، حشرات، فضولات پرندگان، رزین، گرد و غبار، گرد و غبار صنعتی، قیر، دوده، نمک و دیگر مواد فرسایش دهنده روی سطح خودرو می مانند و باعث آسیب رسیدن به رنگ خودرو می شوند. دمای بالا و تابش شدید خورشید نیز باعث افزایش اثرات فرسایشی می شود.

مواد خورنده مانند نمک که در جاده ها برای آب کردن برف و یخ استفاده می شوند، می توانند باعث زنگ زدن سریع قسمتهای زیرین خودرو شوند. به همین دلیل برای جلوگیری از بروز این پدیده، کف خودرو را ماهی یکبار به خصوص در انتهای فصل زمستان با آب سر یا ولرم بشویید. به منظور تسهیل تعمیر و نگهداری خودرو، تمامی تجهیزات مورد نیاز برای تعمیر و

نگهداری این خودرو در نمایندگی های مجاز شرکت سایپا یدک فراهم شده اند.

⚠ هشدار

◆ اگر تجهیزات تعمیر و نگهداری استفاده شده از خود دود متعادل می کنند، باید در فضای باز یا محلی با تهویه مناسب مورد استفاده قرار گیرند.

◆ از سوخت، ترابانتین، روغن موتور، مواد پاک کننده رنگ یا دیگر مایعات پاک کننده برای پاک کردن یا نگهداری خودرو استفاده نکنید، به این دلیل که تمامی این مواد سمی و قابل اشتعال می باشند، و می توانند باعث بروز آتش سوزی و انفجار شوند!

⚠ هشدار

از آنجایی که مواد تعمیر و نگهداری از خودرو ممکن است سمی و خطرناک باشند، استفاده ناصحیح از این مواد ممکن است باعث مسمومیت افراد و یا آسیب دیدن خودرو شود. ◆ مواد تعمیر و نگهداری باید در مکانی امن و دور از دسترس کودکان نگه داری شوند. نگهداری ناصحیح ممکن است باعث مسمومیت افراد شود.

◆ مواد تعمیر و نگهداری را در بسته بندی های غیر اصلی برای مثال شیشه غذا یا بطری، نگهداری نکنید. اگر این مواد سهواً بلعیده شوند، ممکن مسمومیت را به دنبال داشته باشند.

◆ از تماس کودکان با مواد مصرفی تعمیر و نگهداری پیشگیری نمایید.

◆ لطفاً دستورالعمل و نکات ایمنی روی بسته بندی مواد تعمیر و نگهداری را قبل از مصرف بخوانید و از آنها پیروی کنید.

⚠ هشدار

موتور باید قبل از تمیز کردن و یا تعمیر و نگهداری خودرو خاموش شود. سوئیچ خودرو را در آورید و ترمز دستی را بکشید.

⚠ احتیاط

■ هنگامی که سطح خودرو خشک است، سعی نکنید کثیفی، گل یا گرد و غبار را از روی خودرو پاک کنید.

■ در هنگام تمیز کردن سطح خودرو، از پارچه یا فوم خشک استفاده نکنید، ممکن است این مواد به شیشه و یا رنگ بدنه خودرو آسیب بزنند.

هشدار ⚠️

دید محدود شیشه‌ها ممکن است باعث بروز تصادف و صدمات جانی شود.

♦ به منظور ایجاد امنیت در رانندگی، برای اطمینان از وضوح دید، تمامی شیشه‌ها باید عاری از هرگونه برف، یخ، مه و برفک باشند.

احتیاط ⚠️

■ از چند ماده پاک‌کننده با یکدیگر استفاده ننمایید زیرا امکان واکنش این مواد با یکدیگر وجود دارد و بسته شدن چشمی شیشه‌شوی وجود دارد.

■ از آب گرم یا داغ برای از بین بردن یخ و برف روی شیشه خودرو و آینه‌های دید عقب استفاده نکنید، زیرا ممکن است باعث ترکیدن شیشه شوند.

■ از کاردک، خراش دهنده یخ برای پاک کردن شیشه جلو و عقب استفاده نکنید، زیرا ممکن است کثیفی روی شیشه، به شیشه آسیب بزند.

■ برای جلوگیری از آسیب دیدن نوار گرم‌کننده درون شیشه عقب خودرو، از نوار چسب برای محکم کردن آن استفاده نکنید.

لاستیک، روغن موتور، گریس و سیلیکون باقی مانده روی شیشه باید بوسیله ماده شوینده شیشه یا ماده شوینده سیلیکون تمیز شوند.

پاک کردن باقی مانده واکس

بعد از شسته شدن خودرو با شوینده و مواد نگهداری خودرو، لکه‌های واکس ممکن است روی سطح شیشه باقی بماند. واکس باقی مانده باید با استفاده از مواد تمیزکننده مخصوص یا پارچه آغشته به حلال واکس، پاک شود. واکس باقی مانده روی شیشه جلو ممکن است تیغه‌های برف پاک‌کن را دچار فرسایش کند و سبب فرسایش زودرس تیغه‌های برف پاک‌کن شود. بنابراین، توصیه می‌شود قبل از هر بار تمیز کردن خودرو، از پارچه مناسب برای پاک کردن واکس باقی مانده روی شیشه جلو استفاده کنید. پارچه مخصوص آغشته به حلال واکس ممکن است از فرسایش تیغه‌های برف پاک‌کن توسط لکه‌های واکس، جلوگیری کند. همچنین بایستی توجه داشت که از حلال واکس با نسبت مورد نیاز استفاده نمود.

نکات زیست محیطی



- لطفاً برای تعمیر و نگهداری خودرو خریداری موادی کنید که بدون خطر باشند.
- نباید با باقی مانده مواد تعمیر و نگهداری خودرو مانند پسماند خانگی، رفتار کرد. لطفاً بر طبق دستورالعمل روی بسته بندی آنها را به دور بیندازید.

تعمیر و نگهداری بدنه و تجهیزات خارجی خودرو

برای تمیز کردن شیشه‌های خودرو و آینه‌های بغل خودرو در ابتدا، از مواد پاک‌کننده شیشه که حاوی الکل هستند برای مرطوب کردن شیشه‌های خودرو و آینه‌های بغل استفاده کنید. سپس از یک پارچه جیر یا پارچه تمیز که کرکدار نیستند، برای پاک کردن شیشه و بغل استفاده کنید.

پارچه جیر استفاده شده برای پاک کردن رنگ سطح بدنه خودرو نباید برای تمیز کردن شیشه‌ها و آینه عقب مورد استفاده قرار گیرند، زیرا واکسی که روی پارچه مانده است ممکن است باعث لکه دار شدن آنها شود.

تعمیر و نگهداری نوار آب بند لاستیکی

نوار آب بند لاستیکی، تنها با نگهداری دقیق نمی تواند، حالت خود را حفظ کند.

- از پارچه های نرم برای پاک کردن گرد و غبار و کثیفی از روی نوار آب بند استفاده کنید.

- از ماده محافظ مخصوص برای پوشش دار کردن نوار آب بند بر اساس یک برنامه منظم استفاده کنید.

به طور مداوم از ماده محافظ مناسب (مانند اسپری سیلیکونی) برای نگهداری از نوار های آب بند لاستیکی درب های خودرو، پنجره ها و ... استفاده کنید. این کار نه تنها انعطاف پذیری آنها را حفظ می کند بلکه طول عمر آنها را نیز افزایش می دهد.

نگهداری مداوم از نوار آب بند لاستیکی می تواند از فرسایش زود رس آن جلوگیری کند و همچنین کارایی آب بند را بهبود بخشد. از طرف دیگر، درب های خودرو می توانند به راحتی باز شوند و صدای برخورد در هنگام بستن درب ها کاهش یابد. همچنین، در زمستان به آسانی یخ نمی زند.

تمیز کردن بخش های با روکش کروم

- از پارچه خیس برای تمیز کردن بخش های با روکش کروم استفاده کنید.

- از ماده تمیز کننده کروم برای پاک کردن آلودگی های سطح و کثیفی های چسبیده به آن استفاده کنید.

- از پارچه نرم خشک برای پولیش کردن سطح بخش های با روکش کروم استفاده کنید.

نگهداری لایه محافظ کف بدنه خودرو

برای جلوگیری از زنگ زدگی و آسیب دیدن، کف خودرو با پوشش محافظ، پوشیده شده است. پوشش محافظ کف خودرو ممکن است در هنگام استفاده از خودرو آسیب ببیند. توصیه می شود به صورت منظم، پوشش محافظ کف خودرو و سیستم حرکت خودرو را بازدید نمایید. بهتر است یکبار در انتهای بهار و بار دیگر در ابتدای پاییز آن را بازدید نمایید.

توصیه می شود در صورت لزوم به یکی از نمایندگی های مجاز شرکت سایپا یدک مراجعه نمایید تا پوشش ضد زنگ کف خودرو را تعمیر نمایند زیرا این مراکز دارای تجهیزات و مواد لازم جهت انجام این پروسه می باشند.

⚠ هشدار

دمای کاری مبدل کاتالیزت، بسیار بالا است. مراقب آتش سوزی باشید.

♦ از پارک کردن خودرو روی موادی که احتمال احتراق دارند مانند علف خشک و بنزین، برای جلوگیری از ایجاد آتش توسط دمای بالای مبدل کاتالیزت، خودداری کنید.

♦ از استعمال مواد محافظ شاسی یا عامل درزگیر بر روی قسمت های گرم موتور مانند لوله آگروز یا مبدل کاتالیزت خودداری نمایید زیرا در غیر اینصورت امکان آتش سوزی وجود دارد.

تمیز کردن محفظه موتور

لطفا در هنگام تمیز کردن محفظه موتور، بسیار مراقب باشید.

⚠ هشدار

موتور شوئی ممنوع

از شستشوی موتور و پاشش آب در محفظه موتور به دلیل آسیب به سیستم ها و قطعات برقی و الکترونیکی خودرو نظیر ECU و ... اجتناب گردد. در غیر این صورت مسئولیت هر گونه رویدادی بر عهده مشتری می باشد.

نگهداری تزئینات داخل خودرو

تمیز کاری و نگهداری بخش های پلاستیکی و داشبورد
محلول پاک کننده حاوی حلال ممکن است به بخش های پلاستیکی آسیب برساند.
- از پارچه خیس تمیز برای پاک کردن بخش های پلاستیکی و داشبورد استفاده کنید.
- اگر تمیز کاری مورد نظر صورت نگرفت، از مواد پاک کننده پلاستیک بدون حلال برای تمیز کردن آن استفاده کنید.

⚠ هشدار

هیچگاه از اسپری یا محلول پاک کننده حاوی حلال برای پاک کردن بخش های پلاستیکی و قاب مجموعه کیسه هوا استفاده نکنید، زیرا امکان خوردگی بخش های پلاستیکی و قاب مجموعه کیسه هوا توسط حلال وجود دارد. هنگامی که کیسه هوا عمل کند و باد شود، پلاستیک هایی که خوردگی در آنها رخ داده است، از داشبورد جدا شده و ممکن است به سرنشینان آسیب جدی برسانند.

ترمز دستی باید کشیده شود و سوئیچ استارت بیرون کشیده شود.

◆ محفظه موتور باید بعد از اینکه موتور سرد شد، تمیز شود.

◆ لطفاً از آسیب دیدن دست ها و بازو های خود بوسیله لبه های تیز بخش های فلز در هنگام تمیز کاری، جلوگیری کنید.

◆ اگر آب، یخ یا نمک ضد لغزش روی ترمز وجود دارد، عکس العمل ترمز با تاخیر خواهد بود و طول ترمز گیری افزایش می یابد، که می تواند باعث تصادف شود. بعد از تمیز کردن خودرو تا آنجا که ممکن است از ترمز گیری اضطراری پرهیز کنید.

نکات زیست محیطی



هنگام شستشوی موتور خودرو، روغن موتور، بنزین و گریس با آب مخلوط می شوند که برای محیط زیست مضر است. لذا بایستی این مواد توسط جداکننده های آب-روغن از یکدیگر جدا شوند. بنابراین بهتر است، تمیز کردن موتور توسط نمایندگی های مجاز شرکت سایپا یدک یا ایستگاه های مخصوص انجام شود.

عملیات ضد زنگ

محفظه موتور هنگامیکه خودرو از کارخانه خارج می شود کاملاً تحت عملیات ضد زنگ قرار گرفته است.

هنگام رانندگی در شرایط زمستانی، خودرو اغلب روی آسفالتی که نمک روی آن پخش شده است، رانده می شود. بنابراین، عملیات ضد زنگ مناسب از اهمیت خاصی برخوردار است. به منظور جلوگیری از زنگ خودرو توسط نمک ضد لغزش، تمام محفظه موتور باید بعد از دوره نمک پاشی، تمیز شود.

اگر از پاک کننده گریس برای تمیز کردن محفظه موتور استفاده می شود یا تمیز کاری با مواد دیگری انجام شده است، امکان از بین رفتن پوشش ضد زنگ وجود دارد. بنابراین، بعد از تمیز کردن محفظه موتور، تمامی سطوح، گپ ها، مفاصل و دیگر بخش های محفظه موتور باید تحت عملیات ضد زنگ قرار گیرند.

⚠ هشدار

به منظور جلوگیری از ایجاد آسیب، احتراق و تصادف، در هنگام کار در محفظه موتور بسیار مراقب باشید.

◆ سوئیچ استارت باید قبل از اینکه درب موتور محفظه موتور باز شود، خاموش شود.

احتیاط

مواد پاک کننده حاوی حلال می تواند به مواد بخش های داخلی خودرو آسیب برساند.

تمیز کردن تزئینات چوبی داخلی

- از پارچه تمیز نمودار برای تمیز کردن تزئینات چوبی داخلی استفاده کنید.
- در صورت نیاز از کمی صابون مایع برای تمیز کردن استفاده نمایید.

احتیاط

مواد شوینده حاوی حلال، به بخش های داخلی آسیب می رسانند.

تمیز کردن روکش پارچه ای تزئینات داخلی

روکش پارچه ای تزئینات داخلی در صندلی ها، سقف، درب های خودرو و غیره می بایست با استفاده از ماده شوینده مخصوص یا فوم خشک و برس نرم تمیز شوند.

تمیز کردن محصولات چرم طبیعی

تمیز کردن به صورت معمول

- از آب برای خیس کردن روکش و پاک کردن سطح چرم استفاده کنید.

تمیز کردن کثیفی های جدی

- مخلوط صابون مایع و آب (دو قاشق از صابون مایع خنثی و یک لیتر آب تمیز) و همچنین پارچه برای پاک کردن کثیفی ها می بایست مورد استفاده قرار گیرند.
- اجازه ندهید که آب داخل چرم یا اتصالات نفوذ کند.
- در انتها، از یک پارچه نرم خشک برای تمیز کردن سطح چرم استفاده کنید.

نگهداری محصولات چرمی

- از ماده محافظ چرم هر ۶ ماه یکبار استفاده کنید.
- از یک پارچه نرم خشک برای تمیز کردن سطح چرم استفاده کنید.

احتیاط

- از حلال، خمیر پولیش و دیگر مواد مشابه برای تمیز کردن چرم استفاده نکنید.
- به منظور جلوگیری از آسیب دیدن محصولات چرمی، شرکت های شستشوی حرفه ای می توانند برای پاک کردن کثیفی های جدی مورد استفاده قرار گیرند.
- ذرات کثیفی و گردو غبار (مانند مواد ساینده) که وارد منفذ های چرم و اتصالات می شوند به سطح چرم آسیب می رسانند.
- اگر خودرو برای مدت طولانی زیر آفتاب سوزان پارک می شود، از وسائل مناسب برای جلوگیری از در معرض نور مستقیم خورشید بودن چرم، استفاده نمایید.

⚠ احتیاط

کمربند تمیز و خشک بایستی جمع شده و به حالت اول خود بازگردد. در غیر اینصورت، ممکن است قرقره جمع کننده کمربند ایمنی آسیب دیده باشد.

پیش از خرید تجهیزات جانبی و قطعات یدکی یا نصب آنها بر روی خودرو با نمایندگی های مجاز شرکت سایپا یدک مشورت نمایید.

خرابی سیستم موتور و سیستم آگزوز EPC (کنترل برق الکترونیک) چراغ هشدار سیستم مدیریت موتور بنزینی

این چراغ هشدار برای کنترل وضعیت عملکرد سیستم مدیریت موتور بنزینی مورد استفاده قرار می گیرد.

هنگامی که سوئیچ استارت روشن می شود، EPC (کنترل برق الکترونیک) نیز روشن می شود. بعد از اینکه موتور استارت زده می شود، چراغ خاموش خواهد شد.

اگر در حین رانندگی خطایی در سیستم مدیریت موتور بنزینی اتفاق بیافتد، این چراغ روشن خواهد شد. تحت چنین شرایطی، فوراً برای تعمیر موتور به یکی از نمایندگی های مجاز شرکت سایپا یدک مراجعه نمایید.

شرکت سایپا یدک تعویض کنید.

♦ از مواد پاک کننده شیمیایی برای تمیز کردن کمربند ایمنی استفاده نکنید زیرا این مواد حاوی مواد شیمیایی خاصی هستند که ممکن است به پایه کمربند ایمنی آسیب برسانند. از طرف دیگر، کمربند ایمنی نباید با مواد خورنده در تماس باشد.

⚠ هشدار

♦ کمربند ایمنی آسیب دیده باید سریعاً تعویض شود. مشخصات و ساختار کمربند ایمنی جدید باید کاملاً همانند کمربند ایمنی استفاده شده در خودرو باشد. بعد از اینکه تصادف رخ می دهد، حتی اگر کمربند ایمنی دارای آسیب دیدگی های ظاهری نباشد، باید کمربند ایمنی تعویض گردد.

♦ سعی نکنید کمربند ایمنی خراب را شخصاً تعمیر کنید، کمربند ایمنی نباید تحت هیچ شرایطی پیاده سازی و یا تعمیر شود.

♦ لطفاً با دقت اطلاعات مربوطه و کتابچه دستورالعمل هشدار "کمربند ایمنی" را بخوانید و از آنها پیروی کنید.

تمیز کردن کمربند ایمنی

کمربند ایمنی کثیف ممکن است به صورت عادی کار نکند یا بر روی عملکرد محافظتی کمربند تاثیر بگذارد. لذا بایستی تمامی کمربندهای ایمنی را به صورت دوره ای بازدید نمود تا از تمیز بودن آنها اطمینان حاصل شود.

تمیز کردن کمربند ایمنی

- کمربند ایمنی را به آرامی بیرون بکشید و در موقعیت کشیده شده نگه دارید.

- از صابون مایع برای تمیز کردن کمربند ایمنی کثیف استفاده کنید.

- کمربند ایمنی را خشک کنید.

- کمربند ایمنی را به جای خود برگردانید.

کمربند ایمنی کثیف به صورت عادی به جای خود بر نمی گردد.

⚠ هشدار

شرایط تمامی کمربند ها باید به صورت منظم کنترل شوند. اگر آسیب دیدگی در پایه کمربند ایمنی، بخش های ارتباط دهنده آن، مکانیزم کشنده آن، یا سگک قفل پیدا شد، لطفاً کمربند ایمنی را در نمایندگی های مجاز

چراغ هشدار سیستم اگزوز موتور

این چراغ هشدار برای کنترل وضعیت عملکرد سیستم اگزوز موتور مورد استفاده قرار می گیرد.

چشمک زدن چراغ هشدار

نشان می دهد که موتور به درستی کار نمی کند، ممکن است مبدل کاتالیست آسیب دیده باشد. تحت چنین شرایطی، باید سرعت رانندگی را فوراً کاهش دهید. به یکی از نمایندگی های مجاز شرکت سایپا یدک مراجعه نمایید.

چراغ هشدار روشن شده است

نشان دهنده بروز خطایی در سیستم اگزوز می باشد (برای مثال آسیب دیدگی سنسور اکسیژن) و کیفیت عملکرد سیستم اگزوز دچار مشکل شده است. در این زمان، باید سریعاً سرعت خودرو را کاهش داد. با دقت خودرو را تا نزدیک ترین نمایندگی مجاز شرکت سایپا یدک برسانید.

هشدار

اگر هشدار فرستاده شده از چراغ را نادیده بگیرید، ممکن است این بی توجهی به تصادف و حتی مرگ منجر شود.

مبدل کاتالیست

به منظور اطمینان از کارکرد مورد نظر مبدل کاتالیست در بلند مدت، موارد ذیل باید رعایت شوند:

- باید از بنزین بدون سرب استفاده شود.
- زمانی که مقدار بنزین باک خیلی کم است رانندگی نکنید.
- بیش از حد روغن موتور اضافه نکنید.
- سعی کنید از روش کشیدن خودرو یا هل دادن آن برای روشن کردن موتور این خودرو استفاده نکنید. و در صورت لزوم از باتری خودروی دیگری برای روشن کردن موتور این خودرو استفاده کنید.

اگر موتور به درستی کار نمی کند، یعنی عملکرد ناپایدار یا کاهش قدرت موتور در طول رانندگی بوجود آمده است، باید سریعاً سرعت خودرو را کاهش دهید و موتور را در نزدیک ترین نمایندگی مجاز شرکت سایپا یدک بازدید نمایید. اگر خطای ذکر شده در بالا اتفاق بیافتد، سیستم اگزوز سریعاً "چراغ هشدار سیستم موتور" را فعال می کند. در چنین شرایطی، بنزینی که هنوز نسوخته است ممکن است از طریق سیستم اگزوز به اتمسفر وارد شود، و مبدل کاتالیست به دلیل گرم شدن بیش از حد، صدمه خواهد دید.

احتیاط

- زمانی که مقدار بنزین باک خیلی کم است رانندگی نکنید. سوخت گیری در زمان نامناسب می تواند به بد سوختن بنزین منجر شود، و باعث وارد شدن بنزین نسوخته به سیستم اگزوز شود و در نتیجه سیستم بسیار گرم خواهد شد و مبدل کاتالیست آسیب خواهد دید.
- اگر سطح روغن موتور بیش از بالاترین مقدار استاندارد سطح روغن باشد، موتور را روشن نکنید. در غیر اینصورت، مبدل کاتالیست و موتور آسیب می بینند. لطفاً در این خصوص با نمایندگی های مجاز شرکت سایپا یدک مشورت نمایید.
- برای جلوگیری از آسیب دیدن مبدل کاتالیست، دستورالعمل مربوطه را با دقت بخوانید.
- در هنگام هل دادن خودرو به منظور استارت زدن، بنزین نسوخته ممکن است وارد سیستم اگزوز شود و به مبدل کاتالیست آسیب برساند.

نکات زیست محیطی



حتی اگر مبدل کاتالیست به صورت عادی کار کند، بوی سولفور گاهی اوقات در خروجی لوله اگزوز قابل استشمام است. این امر بستگی به میزان سولفور سوخت استفاده شده دارد و به دلیل غیر عادی کار کردن سیستم نمی باشد. این مشکل معمولاً با استفاده از سوخت‌های با کیفیت حل می شود.



هشدارهای پلیسی جهت پیشگیری از سرقت خودرو

- در صورت اقدام به فروش خودرو از طریق انتشار آگهی در جراید، چنانچه خریدار جهت تست، رانندگی خودرو را به عهده دارد سعی کنید زمانی از خودرو پیاده شوید که خودرو خاموش شده و خریدار (راننده) از آن پیاده شده و سوییچ را به شما مسترد نماید. در ضمن از قرار دادن اسناد مالکیت در داخل داشبورد هنگام تست خودرو (توسط خریدار) خودداری و بهتر است فردی از بستگان و دوستان نیز شما را همراهی نمایند.
- در هنگام خریداری خودرو حتماً کلیه سوییچ ها را تحویل گرفته و چنانچه خودرو مجهز به سیستم ضد سرقت است از روشن شدن خودرو توسط کلیه سوییچ ها مطمئن شوید.
- چنانچه قصد فروش خودرو را دارید و فروشنده چک تضمینی و یا مسافرتی ارائه می نماید، قبل از بررسی اصالت چک از تحویل دادن خودرو به خریدار خودداری نمایید.
- اگر قصد خریداری خودروی دست دوم را دارید، ابتدا هویت اصلی فروشنده و مالکیت براساس مطابقت مشخصات خودرو با اسناد را احراز نموده و سپس اقدام به خرید نمایید. در صورت امکان خودرو را از مراکز همگانی معاملات خودرو و با مشورت کارشناس بررسی اصالت آن مراکز، خریداری نمایید.
- چنانچه جهت فروش خودرو در روزنامه ها آگهی چاپ نمودید و خریداران به آدرس شما مراجعه و عنوان کردند خودرو آن ها نزد شما بماند تا خودرو فروشی شما را امتحان کنند به هیچ وجه قبول نکنید چه بسا که خودروی ارائه شده آن ها مسروقه باشد.

فصل ۸- مشخصات فنی و اطلاعات مورد نیاز استفاده کننده خودرو



- ۱۴۰..... مشخصات فنی خودرو
- ۱۴۰..... شماره شناسایی خودرو (VIN)
- ۱۴۴..... لاستیک ها و چرخ ها
- ۱۴۶..... روانکارهای توصیه شده و ظرفیت ها

مقدمه ای مختصر بر اطلاعات فنی
دستورالعمل ها

تمامی اطلاعات فنی آورده شده در این دفترچه راهنمای مشتری بر طبق مدارک رسمی خودرو می باشد.

تمامی اطلاعات فنی آورده شده در این دفترچه راهنما مربوط به خودرو های با پیکربندی پایه می باشند به جزء در مواردی که نشان داده شده است و یا به طور جداگانه ای ذکر شده است. نوع موتور خودروی خریداری شده توسط شما، در مدارک فروش، ثبت شده است.

خودروی سفارشی

اطلاعات فنی نوع خاص و نوع صادراتی ممکن است متفاوت از اطلاعات آورده شده در این کتاب راهنما باشد. لطفاً با مدارک رسمی خودرو مطابقت داده شود.

مخفف های استفاده شده در این کتاب
راهنما

مخفف	توضیحات
kW	کیلو وات، واحد اندازه گیری قدرت خروجی موتور
hp	اسب بخار، واحد اندازه گیری قدرت خروجی موتور در گذشته
rpm	سرعت چرخش موتور، دور بر دقیقه
Nm	نیوتن متر، واحد اندازه گیری گشتاور موتور
L/100 km	لیتر در ۱۰۰ کیلومتر، مصرف سوخت در هر ۱۰۰ کیلومتر
g/km	گرم بر کیلومتر، واحد انتشار دی اکسید کربن در هر کیلومتر
CO2	دی اکسید کربن
CN	عدد ستان، شاخص عملکرد احتراق بنزین
RON	عدد اکتان، شاخص عملکرد ضد انفجار بنزین
5MT	جعبه دنده دستی ۵ دنده
4AT	جعبه دنده اتوماتیک ۴ دنده



شماره مشخصه خودرو (VIN)

شماره مشخصه خودرو (VIN) را می توانید در قسمت پایین سمت چپ شیشه جلو بخوانید.

علامت گذاری شاسی

این علامت روی کف خودرو زیر صندلی سرنشین جلو سمت چپ حک شده است و می توانید با بلند کردن کف پوش آن را ببینید. اطلاعات زیر در این قسمت آورده شده اند:

شماره جهانی شاسی (یا شماره مشخصه خودرو: VIN) همانطور که در شکل نشان داده شده است.

مشخصات فنی خودرو

بسته به روش رانندگی، شرایط جاده ای و فاکتور های محیطی خارجی و شرایط مختلف فنی خودرو، مصرف سوخت واقعی ممکن است با مقدار ذکر شده در اینجا کمی متفاوت باشد.

توجه

مقادیر مصرف سوخت اشاره شده، در شرایط آزمایشگاهی و بر اساس استاندارد ECE R83 می باشد و همانطور که در قسمت هایی از دفترچه اشاره شده، آیتم هایی از قبیل: سوخت یورو ۴، تک سرشین بودن، نحوه رانندگی، باد تایر، شیب مسیر، میزان پیمایش وسیله نقلیه و... در آن تاثیر گذار است.

وزن کل خودرو با سوخت و تجهیزات

خودرو مورد بحث در این کتاب راهنما مدل پایه این خودرو می باشد. ۹۰ درصد سوخت در مخزن سوخت قرار دارد. هیچگونه تجهیزات سفارشی و همچنین راننده در خودرو نمی باشد. تمامی اطلاعات لیست شده مطابق با وزن کل خودرو با سوخت و تجهیزات می باشد، مگر اینکه مورد دیگری ذکر شده باشد.

وزن کل خودرو با سوخت و تجهیزات در مدل های سفارشی و با تجهیزات اضافی، نسبت به خودرو مدل پایه افزایش می یابد.

هنگام حمل اجسام روی سقف یا رانندگی با بخش اضافه شده به عقب خودرو، مجموع وزن خودرو نباید از وزن مجاز تجاوز کند.

یادداشت

نرخ مصرف سوخت و آلایندگی لیست شده در این کتاب راهنما بر اساس شرایطی که هیچگونه باری روی تجهیزات وارد نشده، تعیین شده است. در صورتیکه تجهیزاتی به خودرو اضافه شود، مجموع وزن خودرو افزایش می یابد و بنابراین نرخ مصرف سوخت کمی افزایش می یابد. نمایندگی های مجاز شرکت سایپا یدک شما را از اطلاعات فنی خودروی خریداری شده با خبر می نمایند.

نرخ مصرف سوخت

نرخ مصرف سوخت شهری این خودرو و نرخ مصرف سوخت با سرعت ثابت باید به ترتیب با توجه به شرایط کاری تعیین شده در GB/T19233-2003 و GB/T13545.1-3001 تعیین شود:

مدل	MT1500	AT1600	MT1600
بین شهری	5.8 L/100km	6.6 L/100km	5.59 L/100km
شهری	8.9 L/100km	11.3 L/100km	8.16 L/100km
ترکیبی	7 L/100km	8.3 L/100km	6.54 L/100km

پارامتر های عملکرد خودرو

پارامتر های عملکرد لیست شده خودرو در اینجا هنگامی تعیین شده است که تجهیزات تاثیر گذار بر روی عملکرد خودرو روی آن نصب نبوده است (باربند، لاستیک بادی آج دار و غیره).

مشخصات فنی خودرو

TNN4G16A	TNN4G16A	TNN4G15A	موتور
83 kW/5800 rpm	83 kW/5800 rpm	77 kW / 6000 rpm	حداکثر قدرت موتور
151 Nm / 4000 rpm	151 Nm / 4000 rpm	141 Nm / 4000 rpm	حداکثر گشتاور
1601 ml / 4	1601 ml / 4	1499 ml / 4	تعداد سیلندرها/ حجم جابجایی موتور
بنزین RON93 بدون سرب با کیفیت بالا یا بنزین با استاندارد ملی IV یا بالاتر			بنزین بدون سرب
5MT	4AT	5MT	سیستم تعویض دنده
استاندارد ملی IV: خودرو OBD باید با بنزینی مطابق با استاندارد ملی ۴ یا بالاتر سوخت گیری شود.			

پارامترهای وزن

MT1600	AT1600	MT1500	مدل
1650kg	1650kg	1650kg	مجموع وزن مجاز خودرو
1350kg	1350kg	1350kg	جرم خالص
940kg	940kg	940kg	بار مجاز اکسل جلو
860kg	860kg	860kg	بار مجاز اکسل عقب

مشخصات فنی خودرو

پارامترهای ابعادی

4565 mm	طول
1766 mm	عرض
1486 mm	ارتفاع (بدون بار)
2700 mm	فاصله مرکز محور جلو تا مرکز محور عقب
10.7 m	قطر حداقل گردش
1530 / 1532 mm	فاصله چرخ های جلو/عقب
150 mm	حداقل فاصله از زمین

چرخ ها

فشار باد لاستیک، زنجیر چرخ و پیچ چرخ
فشار باد لاستیک

فشار باد مورد نیاز برای این خودرو روی برچسب قرار گرفته در بخش داخلی درب سمت راننده، درج شده است. فشار باد مورد نیاز مربوط به لاستیک در حالت سرد می باشد. هنگامیکه لاستیک گرم شده است، فشار باد کمی افزایش می یابد. اما به این دلیل فشار باد خود را کاهش ندهید.

فشار باد (بدون بار)	مشخصات رینگ	سایز لاستیک
220kPa	6J*15	195/65R15

هشدار 

اگر فشار باد هوا مطابق با مقدار مشخص شده نباشد، لاستیک صاف ممکن است منجر به تصادف و آسیب دیدگی و یا حتی مرگ افراد شود.

◆ فشار باد لاستیک را حداقل یکبار در ماه کنترل کنید. برای جلوگیری از تصادف های احتمالی، فشار باد لاستیک باید مطابق با مقدار

مشخص شده باشد.

- اگر فشار باد کافی نمی باشد. تورم، تغییر شکل و افزایش دمای لاستیک در هنگام رانندگی شدت می یابد، که می تواند سبب از بین رفتن آج لاستیک و حتی صاف شدن لاستیک شود.

- اگر فشار باد بسیار زیاد یا بسیار کم باشد، به دلیل عدم پایداری در عملکرد، منجر به ساییدگی زود رس لاستیک می شود.

◆ گشتاور سفت کردن پیچ چرخ باید بر طبق میزان معین شده باشد. در غیر اینصورت، ممکن است پیچ در حین حرکت باز شود و سبب بروز تصادف شود. و اگر گشتاور سفت کردن پیچ بیش از مقدار تعیین شده باشد، ممکن است باعث آسیب دیدگی پیچ و رزوه شود.

زنجیر چرخ

زنجیر چرخ تنها می تواند بر روی چرخ جلو نصب شود.

تنها می توانید زنجیر چرخ را بر روی لاستیک با مشخصات زیر نصب کنید:

چرخ	
لاستیک	رینگ
195/65 R15 91V	6J*15

هشدار 

◆ هنگامیکه اجسام سنگین توسط خودرو حمل می شوند، وزن خودرو ناچاراً افزایش می یابد، و این امر سبب تاثیر بر روی پایداری عملکرد خودرو می شود. بنابراین برای جلوگیری از بروز تصادف، سرعت رانندگی و روش رانندگی را با شرایط حقیقی تنظیم نمایید.

◆ بار محوری و وزن مجموع خودرو نباید از مقادیر معین شده تجاوز نمایند. در غیر اینصورت، پایداری عملکردی خودرو به شدت از بین می رود و ممکن است باعث بروز تصادف، آسیب رسیدن به خودرو و صدمه دیدن افراد شود.

پیچ چرخ

بعد از تعویض چرخ، از آچار گشتاورسنج برای کنترل گشتاور سفت کردن پیچ چرخ استفاده کنید.

یادداشت

جهت کسب اطلاعات بیشتر در رابطه با مشخصات چرخ، لاستیک و زنجیر چرخ مناسب برای این خودرو با نمایندگی های مجاز شرکت سایپا یدک مشورت نمایید.

لاستیک ها و چرخ ها

فشار هوای لاستیک

میزان فشار باد مورد نظر لاستیک روی برچسب قرار گرفته بر روی دیواره داخلی درب مخزن سوخت درج شده است.

زنجیر چرخ

نصب زنجیر چرخ تنها بر روی لاستیک و رینگ با مشخصات آورده شده در زیر مجاز می باشد.

یادداشت

ملاحظات برای انتخاب زنجیر چرخ خودرو آریو: بعد از اینکه زنجیر چرخ نصب شد، تفرانس عمودی زنجیر چرخ در دو طرف لاستیک نباید از ۱۵ میلیمتر تجاوز کند و همچنین تفرانس افقی نباید بیش از ۱۰ میلیمتر از گام لاستیک، تجاوز کند.

چرخ

رینگ	لاستیک
15×6J	195/65 R15 91V

پارامترهای قرارگیری چرخ جلو

45'	زاویه کمبر چرخ جلو
5° 36'±45'	زاویه کستر پین اصلی
1.8±0.5mm	زاویه تواین چرخ جلو
1.8±0.5mm	افتادگی پین اصلی

پارامترهای قرارگیری چرخ عقب

-1° 23'±45'	زاویه کمبر چرخ عقب
-1° 23'±45'	زاویه تواین چرخ عقب

پارامترهای ظرفیت

ظرفیت مخزن شیشه شوی	۲ لیتر
ظرفیت روغن موتور (با تعویض فیلتر روغن)	۴ لیتر
ظرفیت روغن جعبه دنده دستی	۲ - ۱/۸ لیتر
ظرفیت روغن جعبه دنده اتوماتیک	۷ لیتر

نوع روغن	روغن / موارد کاربرد
مورد استفاده در بازار: طبقه بندی API: SL (SA 10W-40)	روغن موتور با کیفیت بالا
DOT-4	روغن ترمز
75W/90 GL-4	روغن جعبه دنده دستی
DIAMOND ATF SP-III یا SK ATF SP-III	روغن جعبه دنده اتوماتیک

فصل ۹- گارانتی خودرو

۱۴۸.....	حقوق مشتریان
۱۵۰.....	گارانتی خودرو
۱۵۱.....	استثنائات گارانتی
۱۵۲.....	سرویس اولیه و گارانتی
۱۵۳.....	موارد نقض گارانتی
۱۵۴.....	عملیات سرویس اولیه
۱۵۵.....	برنامه سرویس و نگهداری
۱۵۸.....	آپشن



مشتری گرامی،
جهت تکمیل خدمات خودروی خود، خرید و بهره‌مندی از سرویس‌های گوناگون همچون
تمدید گارانتی خودرو، انواع خدمات امدادی و... به سایت narenji.saipayadak.org
مراجعه و یا شماره تلفن‌های ضروری موجود در سایت تماس حاصل نمایید.
لطفا هنگام مراجعه به نمایندگی‌های مجاز شرکت سایپا یک این کارت را همراه داشته باشید.

تلفن: ۶۱۶۱۶۱۶۱
۹۶۵۵۰
www.saipayadak.org

سایپا کارت طلایی

نوع خودرو
شماره شناسی
نام مالک

جهت اطلاع از خدمات تحت پوشش خودرو و اعتبار آن،
راه‌های مشتری، شماره گارانتی، سوابق تعمیرات خودرو
به نشانی اینترنتی www.saipayadak.org
بخش "خدمات مشتری" مراجعه نمایید.

سایپا کارت طلایی:

مشتری گرامی، ارائه خدمات مناسب و مطابق با نیازهای مشتریان از اولویت‌های اصلی گروه خودرو سازی سایپا می باشد. در این راستا بسته‌های خدمات ویژه و جذابی همچون گارانتی بدنه و بیمه بدنه (در سه سطح کامل، اکونومی و پایه) و همچنین امداد پشتیبان، امداد ۲۴۷ و امداد ۲۴۷ (پلاس) و سرویس تمدید گارانتی خودرو به منظور افزایش دوره گارانتی به میزان یک سال یا ۲۰۰۰۰ کیلومتر مازاد بر زمان و کیلومتر استاندارد تعیین شده خودرو و بسته‌های خدماتی دیگری به صورت تخصصی، با مزیت‌های رقابتی و مشتری مدار تهیه گردیده است. جهت اطلاع از مزایای این خدمات از شما دعوت می‌گردد به سایت شرکت سایپا <http://narenji.saipayadak.org> و یا به نمایندگی‌های مجاز این شرکت در سراسر کشور مراجعه نمایید. در صورت نیاز به مشاهده خدمات موجود برای خودروی خود، می‌توانید از قسمت سوابق کارت در آدرس مذکور نسبت به دریافت اطلاعات با ورود شماره شناسی خودرو اقدام نمایید.

حقوق مشتریان محصولات شرکت سایپا

سایپا یدک مبتکر طرحهای نوین خدماتی در صنعت خودرو کشور، در راستای نهادینه کردن فرهنگ مشتری محوری در سطح شبکه نمایندگیهای مجاز در سراسر کشور در نظر دارد مجموعه اطلاعات ضروری در خصوص حقوق فی مابین را به منظور ارائه خدمات پس از فروش اثربخش و متناسب با حد انتظار مالکین محترم تقدیم نماید. لذا با اعتقاد به این مجموعه قوانین و مقررات گارانتی بعنوان چارچوب تعیین کننده دامنه اختیارات طرفین بشرح ذیل ارائه میگردد که امیداست مثمر ثمر واقع گردد.



توجه

متعلقات الزامی همراه خودرو

متعلقات الزامی همراه خودرو از قبیل رادیو پخش، چرخ زاپاس، جک، آچار چرخ، کفپوش متحرک، مثلث خطر

ضوابط و مقررات خدمات پس از فروش و وظایف نمایندگیهای مجاز

- خدمات گارانتی منوط به انجام سرویس اولیه می باشد که دوره زمانی و کیلومتر انجام آن باتوجه به نوع خودروی شما در این دفترچه ذکر شده است. از آنجائیکه طبق مقررات گارانتی، کلیه قطعات تعویض شده در دوره گارانتی متعلق به شرکت خودروساز می باشد لذا نمایندگی از عودت قطعات داغی به شما مشتری گرامی معذور می باشد.

کلیه قطعات معیوب که ماهیتا معیوب می باشند در دوران گارانتی بایستی تعویض گردد.

واحد پذیرش نمایندگی موظف است هزینه تقریبی ارائه خدمات فنی و قطعات یدکی مصرفی و زمان تحویل خودرو را به مالکین محترم اعلام نماید. مسئولیت عیب یابی، تعمیر و یا تشخیص تعویض قطعات معیوب بعهدہ کارشناس فنی نمایندگی های مجاز می باشد. لذا در هنگام مراجعه به تعمیرگاه صرفا نسبت به اعلام عیوب خودرو خود اقدام فرموده، موضوع کارشناسی یا تعویض قطعات را به نمایندگان مجاز واگذار نمائید.

- نمایندگی موظف به پیش بینی تامین قطعات مورد نیاز بوده بنحوی که خودروی مشتری حداقل زمان توقف در نمایندگی رداشته باشد زیرا نمایندگی در مقابل توقف بی مورد خودرو مسئول می باشد.

نمایندگی موظف به استفاده از قطعات استاندارد و مورد تأیید شرکت می باشد.

تبعات ناشی از تعمیرات غیر استاندارد بعهدہ نمایندگی مجاز خواهد بود لذا جلب رضایت مشتریان و تحقق تعهدات نمایندگی به مشتریان از وظایف مهم نمایندگی مجاز می باشد.

نمایندگی مجاز موظف به ارائه فاکتور رسمی در قبال ارائه کلیه خدمات اعم از سرویس اولیه، گارانتی و غیر گارانتی می باشد و در صورت وجود هرگونه ابهام در شرح اقدامات انجام شده و یاهزینه تعمیرات اعم از قیمت قطعات و اجرت تعمیرات پاسخگو خواهد بود.

حقوق مشتریان

نمایندگان مجاز موظف به نصب تابلو رتبه بندی (رتبه ارزیابی نمایندگی در آن درج شده است) در محل پذیرش می باشد.

نمایندگی مجاز موظف است در دوران وارانتهی تعمیرات را فقط براساس موارد ذکر شده در برگ پذیرش انجام دهند و از تعمیرات مازاد برآن خودداری نمایند.

- تعمیرگاههای مجاز موظفند صورتحساب مشتری را براساس فهرست زمان تعمیرات و همچنین نرخ ساعت تعمیرات تنظیم نمایند در صورت درخواست مشتری فهرست تعمیرات خود را به رؤیت ایشان برسانند.

- مجموعه های معیوب قبل از سرویس اولیه بایستی بطور کامل تعویض گردند. در صورت درخواست کتبی مشتری تعمیرگاه میتواند فقط به تعمیرات اکتفا نماید.

- کلیه نمایندگیهای مجاز موظف به پذیرش خودرو جهت سرویس اولیه و گارانتی در روز مراجعه می باشند.

- هرگونه عیب و نقص و خسارت مالی و جانی وارده به مصرف کننده و اشخاص ثالث که دلیل تعویض یا نصب قطعات در سیستمهای جانبی و یا دریافت خدمات خارج از شبکه خدمات پس از فروش سایپا یدک در طی دوران گارانتی ایجاد شود، مشمول گارانتی نبوده و هیچگونه حقی برای مصرف کننده و اشخاص ثالث در برابر شرکت سایپا و یا شرکت سایپا یدک ایجاد نمی کند.

- هرگونه عملیات لازم تحت عنوان گارانتی می بایست توسط نمایندگی مجاز سایپا یدک صورت پذیرد.

- خدمات گارانتی محدود به تعویض و یا تعمیر قطعات معیوب (بنا به تشخیص شرکت سایپا یدک) و دستمزد مربوطه می باشد.

- تعویض یا تعمیر قطعات تحت عنوان گارانتی نمی تواند موجب تمدید دوره گارانتی خودرو گردد.

- برای دریافت خدمات سرویس اولیه و گارانتی حتماً از طریق نمایندگیهای مجاز و یا تعمیرگاههای مرکزی شرکت اقدام شود. این شرکت در قبال هزینه های صرف شده از طریق تعمیرکاران متفرقه هیچگونه مسئولیتی ندارد.

- خودروی شما مطابق زمان و کیلومتر (هر کدام زودتر فرا رسد) مندرج بر روی کارت خدمات خودرو، به شرط انجام به موقع سرویس اولیه و سرویس های ادواری، مطابق شرایط درج شده در این دفترچه، توسط شرکت سایپا یدک، گارانتی می گردد.

مدت زمان تعهد خدمات (مجموع دوره های گارانتی و وارانتهی) شامل ارائه خدمات تعمیراتی و تأمین قطعات یدکی، به مدت ۱۰ سال تضمین می گردد.

ضمانت کلیه خدمات و تعمیرات ارائه شده توسط نمایندگی های مجاز به مدت ۲ ماه یا ۳۰۰۰ کیلومتر و برای قطعات یدکی ۶ ماه یا ۱۰۰۰۰ کیلومتری باشد (هر کدام زودتر فرا برسد).

”جهت اطلاع از متن کامل آیین نامه اجرایی و قانون حمایت از حقوق مصرف کنندگان خودرو از سایت اینترنتی www.saipayadak.org بازدید نمایید.“

گارانتی و سرویس های ادواری

خودروی شما مطابق زمان ۲ سال و مسافت ۴۰۰۰۰ کیلومتر (هر کدام زودتر فرا رسد)، به شرط انجام به موقع سرویس اولیه و سرویس های ادواری، مطابق شرایط درج شده در این دفترچه، توسط شرکت سایپا یدک، گارانتی می گردد.

سرویس اولیه

انجام سرویس اولیه این خودرو، بین کیلومتر ۵۵۰۰-۴۵۰۰ و یا ۶ ماه پس از تاریخ شروع گارانتی (هر کدام زودتر فرا رسد) الزامی بوده و عدم انجام سرویس اولیه در محدوده های زمانی و مسافتی مذکور، منجر به ابطال گارانتی خودرو می گردد.

تبصره ۱: انجام بازدیدهای سرویس اولیه فقط یک بار و به صورت رایگان صورت می پذیرد.

تبصره ۲: هزینه مواد مصرفی و اجرت تعویض آنها (روغن موتور، فیلتر روغن و فیلتر هوا*) در سرویس اولیه به عهده مشتری می باشد. خدماتی که هزینه آن ها بر عهده بسته خدمت (کارت طلایی) می باشد، نیازی به پرداخت وجه از طرف مشتری نیست.

سرویس های ادواری:

انجام سرویس های دوره ای مطابق با جدول مندرج در همین دفترچه الزامی بوده و عدم انجام آن ها در شبکه نمایندگی های مجاز سایپا منجر به ابطال گارانتی قطعات و مجموعه های مرتبط در خودرو می گردد.

تبصره: اجرت انجام سرویس های ادواری و هزینه مواد مصرفی مورد استفاده در این سرویس ها بر عهده مشتری می باشد. خدماتی که هزینه آنها بر عهده بسته خدمت (کارت طلایی) می باشد، نیازی به پرداخت وجه از طرف مشتری نیست.

کارت خدمات خودرو

کارت خدمات خودرو در هنگام تحویل خودرو به مشتری ارائه می گردد. (کارتی است که به منظور استفاده از خدمات خودرو ثبت مکانیزه و سیستمی سوابق تعمیراتی خودرو تهیه شده است).

تبصره ۱: همراه داشتن کارت خدمات خودرو به هنگام مراجعه به نمایندگی های مجاز شرکت سایپا یدک جهت استفاده از خدمات گارانتی الزامی است.

تبصره ۲: کارت خدمات بصورت سالم تحویل مشتری می گردد و در صورت بروز هر گونه ایراد فیزیکی و اختلال سیستمی در کارت خدمات، هزینه صدور مجدد کارت بر عهده مشتری خواهد بود.

* در صورت نیاز تعویض گردد.

استثنائات گارانتی

موارد زیر خارج از تعهدات گارانتی می باشد:

- ۱- تعمیرات ناشی از فرسودگی متداول خودرو (منظور از فرسودگی متداول، خرابی های ناشی از عدم انجام تعمیرات و نگهداری مناسب، عدم انجام بازدیدهای ادواری، فرسودگی لاستیک و مواردی نظیر لامپ و فیوز می باشد).
 - ۲- هزینه های مربوطه به عملیات سرویس و نگهداری خودرو، تنظیمات رایج و سرویس های ادواری.
 - ۳- هر گونه صدمات ناشی از عواملی که مرتبط با ساختار خودرو نباشد نظیر تصادفات، سنگ خوردگی، خراش، سرقت، آتش سوزی و بلایای طبیعی و غیر مترقبه، جنگ، اغتشاش و آشوب.
 - ۴- اقلام ضمانت در خودرو شامل کلیه اجزاء، قطعات و مجموعه های خودرو به جز قطعات و مواد مصرفی و استهلاکی می باشد.
- لیست قطعات و مواد مصرفی در خودرو که مشمول ضمانت نمی باشند:

روغن ها نظیر روغن موتور، گیربکس، ترمز و هیدرولیک
مایعات نظیر مایع ضد یخ، مایع شیشه شوی
فیلتر ها نظیر فیلتر بنزین، فیلتر هوا و فیلتر روغن

توجه

ضروری است نصب هرگونه آپشن صرفاً در شبکه نمایندگی های مجاز شرکت سایپا و توسط کارشناسان مورد تایید صورت پذیرد. بدیهی است در غیر این صورت شرکت سایپا هیچ گونه مسئولیتی در قبال تبعات ناشی از قطعات آپشن نصب شده در سایر مراکز غیر مجاز نداشته و هزینه خسارات احتمالی وارده بر عهده مشتری خواهد بود.

"اطلاعات تکمیلی استثنائات و محدودیت های گارانتی در سایت شرکت سایپا یدک به آدرس www.saipayadak.org ارائه شده است."

هشدار 

موارد منجر به جرح سر نشین

مشاهده شده است جهت تمیز ماندن موکت کف اقدام به نصب مشمع در کف اتاق می نمایند که به دلیل عدم رعایت گشتاور در مونتاژ مجدد صندلی و کمربند ایمنی در هنگام حادثه باعث مجروح شدن سرنشینان شده است.

موارد منجر به آتش سوزی خودرو

- ۱- مشاهده شده است به هنگام نصب روکش صندلی، دسته سیم بین اتصالات و بدنه خودرو قرار گرفته که این امر موجب آتش سوزی خودرو میگردد.
- ۲- مشاهده شده است به هنگام نصب دزدگیر تغییراتی در سیم کشی و مدارات الکتریکی خودرو می دهند که این امر موجب آتش سوزی خودرو میگردد.
- ۳- استفاده از وسایل غیر استاندارد مانند (فیوزها، باندها، چراغ های جلو و عقب و راهنما و ...)
- ۴- استفاده از وسایل غیر استاندارد در محل فندک مانند (مدولاتور FM، دستگاه تصفیه هوا، چراغ شارژی، ...) که این امر موجب آتش سوزی خودرو میگردد.

تحت شرایط زیر گارانتی قطعات و مجموعه های مرتبط از درجه اعتبار ساقط گردیده و شرکت سایپا یدک هیچگونه تعهدی در خصوص گارانتی مجموعه های مرتبط در خودروی مشتری را نخواهد داشت:

- ۱- استفاده از قطعاتی که مورد تایید شرکت سایپا یدک نباشد.
- ۲- ایجاد تغییرات بر روی خودرو، بدون تایید و موافقت شرکت سایپا یدک
- ۳- عدم انجام سرویس اولیه و سایر سرویس های ادواری مندرج در همین دفترچه
- ۴- هرگونه تغییر در سیم کشی و مدارات الکتریکی خودرو (سوئیچ قطع کن صفحه کیلومتر، تغییر به دلیل نصب دزدگیر و ...)
- ۵- هرگونه عیب و نقص و خسارات مالی و جانی به مصرف کننده و اشخاص ثالث که بدلیل تعویض یا نصب قطعات در سیستمهای جانبی و یا دریافت خدمات خارج از شبکه خدمات پس از فروش سایپا یدک در طی دوره گارانتی ایجاد شود، مشمول گارانتی نبوده و هیچگونه حقی برای مصرف کننده و اشخاص ثالث در برابر شرکت های سایپا و سایپا یدک ایجاد نمی کند.
- ۶- در صورتیکه هر کدام از قطعات مربوط به سیستم کیلومترشمار دستکاری شود بگونه ای که اختلاف پیمایش در سیستم خودرو رویت گردد.
- ۷- هرگونه تغییر در سیستمهای الکتریکی و الکترونیکی خودرو مانند نصب دزدگیر، سیستمهای صوتی، تغییر در سیم کشی که منجر به بروز ایراد در خودرو گردد.
- ۸- تعویض اتاق کامل در اثر تصادف شدید.

محدودیت های گارانتی خودرو

- ۱- خدمات گارانتی محدود به تعمیر و یا تعویض قطعه معیوب می باشد که هزینه آن بر عهده شرکت سایپا یدک می باشد. همچنین تشخیص عیب قطعه و تصمیم گیری در خصوص تعمیر یا تعویض آن بر عهده شرکت سایپا یدک است.
- ۲- قطعات تعویض شده در دوره گارانتی خودرو، متعلق به شرکت سایپا یدک می باشند.
- ۳- تعمیر یا تعویض قطعات تحت عنوان گارانتی نمی تواند موجب تمدید دوره گارانتی خودرو گردد.
- ۴- لیست قطعاتی که به عنوان قطعات مصرفی و استهلاکی نبوده ولی عمر کارکرد آن ها کمتر از مدت زمان معین در دوران ضمانت خودرو می باشد که برای این گونه قطعات می بایست ضمانت کارکرد مطابق با زمان اعلامی در جدول ذیل لحاظ گردد:

صفحه کلاچ*	باتری	نصف مدت زمان دوره ضمانت و کارکرد	
		لامپ	لنت ترمز
کربن کنیستر	شمع موتور	تیغه برف پاک کن	حداقل ۱۸ ماه یا ۳۰ هزار کیلومتر
لاسטיک تایر و سیستم پخش خودرو ضمانت به عهده شرکت عرضه کننده خودرو می باشد	کاتالیست کانورتور	حسگر دوم اکسیژن	حداقل ۲۴ ماه یا ۴۰ هزار کیلومتر

تبصره - تعویض قطعات مصرفی و قطعات استهلاکی چنانچه ناشی از عیب کیفی و مونتاژی موجود در هر یک از مجموعه های خودرو باشد بصورت رایگان بوده و بر عهده عرضه کننده خودرو می باشد.

گارانتی رنگ خودرو

خودروی شما دارای ۳ سال گارانتی رنگ می باشد و در صورت بروز تغییراتی در رنگ خودرو نظیر ریزش رنگ، دو رنگ شدن، پوسته شدن، مشتری می بایست با مراجعه به یکی از نمایندگی های مجاز شرکت سایپا یدک، مراتب را سریعاً به اطلاع برساند.

تبصره ۱- ریزش مواد شیمیایی و آسیب های ایجاد شده در اثر نگهداری نامناسب خودرو، تحت پوشش گارانتی قرار نمی گیرند.

تبصره ۲- زدودن چربی و یا تمیز کردن قطعات مکانیکی، زیر اتاق خودرو، قطعات لولادار، قطعات پلاستیکی بیرونی رنگ شده به کمک موادی که مورد تایید فنی نیستند یا وسایل شوینده با فشار توصیه نمی گردد.

"اطلاعات تکمیلی استثنائات و محدودیت های گارانتی در سایت شرکت سایپا یدک به آدرس www.saipayadak.org ارائه شده است."

*مطابق با مدل خودرو

عملیات مربوط به سرویس اولیه به شرح زیر می باشد:

سرویسهای پیش بینی شده در این دفترچه با توجه به توصیه های کارخانه سازنده این خودرو بوده و انجام به موقع سرویس اولیه و سرویس های ادواری شما را در نگهداری خودروی خود در وضعیت مطلوب یاری می نماید:

عملیات سرویس اولیه :

۱. بازدید سیستم خنک کننده موتور
۲. بازدید وضعیت تسمه دینام و کولر و تنظیم آنها در صورت نیاز
۳. بازدید لقی پدال و تنظیم سیم کلاچ*
۴. بازدید وضعیت عملکرد ترمز و کنترل سطح روغن ترمز (نشستی)
۵. بازدید وضعیت باک بنزین ، لوله ها ، شلنگ ها و اتصالات (نشستی)
۶. بازدید سیستم فرمان هیدرولیکی (نشستی سیستم و همچنین اتصالات چهارشاخ بوسیله چرخش فرمان و وجود صدا چک شود).
۷. بازدید وضعیت گردگیرهای مجموعه های جعبه فرمان و پلوس
۸. بازدید وضعیت تایرها (تنظیم باد)
۹. بررسی نشستی از مجموعه موتور و گیربکس
۱۰. بازدید وضعیت باتری و اتصالات
۱۱. بازدید و کنترل گشتاور کلید اتصالات ایمنی

I: بازدید و در صورت نیاز تنظیم، تمیز یا تعویض گردد.
R: تعویض نمایید.

مدت زمان کارکرد (ماه)	۶۰	۵۵	۵۰	۴۵	۴۰	۳۵	۳۰	۲۵	۲۰	۱۵	۱۰	5000±500	کیلومتر کارکرد (×۱۰۰۰)	
													دوره	
														اجزاء موتور
۹۶	I				I				I					۱- لقی سوپاپ ها *۱
۲۴	I		I		I		I		I		I			۲- تسمه تایم
۱۲	R	R	R	R	R	R	R	R	R	R	R	R	R	۳- روغن موتور
۱۲	R	R	R	R	R	R	R	R	R	R	R	R	R	۴- فیلتر روغن
۲۴	I				I				I					۵- شیلنگ ها و اتصالات سیستم تهویه *۲ *۳
-	I		I	R	I	I	I	I	I	I	I			۶- مایع خنک کننده *۴ *۵
-	R		I		R		I		R		I			۷- صافی روغن سوپاپ تنظیم خودکار
۱۲	I	I	I	I	I	I	I	I	I	I	I			۸- لوله اگزوز و نگه دارنده ها
														سیستم جرقه
-	R						R							۹- شمع ها
۱۲	I	I	I	I	I	I	I	I	I	I	I	I	I	۱۰- باتری
-	R						R							۱۱- فیلتر سوخت

مدت زمان کارکرد (ماه)	۶۰	۵۵	۵۰	۴۵	۴۰	۳۵	۳۰	۲۵	۲۰	۱۵	۱۰	5000±500	کیلومتر کارکرد (×۱۰۰۰)	دوره
													اجزاء موتور	
R:6	R	R	R	R	R	R	R	R	R	R	R	R	R	۱۲- فیلتر هوا
۲۴	I				I				I					۱۳- درپوش مخزن سوخت/لوله/سیستم تیخیر* ۶
۶۰	I				I									۱۴- کنیستر
شاسی و بدنه														
۶	I	I	I	I	I	I	I	I	I	I	I	I	I	۱۵- پدال ترمز و ترمز دستی
۶	I	I	I	I	I	I	I	I	I	I	I	I	I	۱۶- لنت ترمز و دیسک ترمز
I:6/R:36	R	I	I	I	I	I	I	I	I	I	I	I	I	۱۷- روغن ترمز
۱۲	I	I	I	I	I	I	I	I	I	I	I	I	I	۱۸- لوله و شلنگ ترمز
۶	I	I	I	I	I	I	I	I	I	I	I	I	I	۱۹- روغن سیستم فرمان
۱۲	I	I	I	I	I	I	I	I	I	I	I	I	I	۲۰- غربیلک فرمان/اتصالات/روغن جعبه فرمان
۲۴	I	I	I	I	I	I	I	I	I	I	I	I	I	۲۱- گردگیر پلوس
۱۲	I	I	I	I	I	I	I	I	I	I	I	I	I	۲۲- گردگیرها و اتصالات
۱۸	R	I	I	I	I	I	R	I	I	I	I	I	I	۲۳- روغن جعبه دنده دستی
۳۶	R	I	I	I	I	I	I	I	I	I	I	I	I	۲۴- روغن جعبه دنده اتوماتیک
۱۲	I	I	I	I	I	I	I	I	I	I	I	I	I	۲۵- تعلیق عقب و جلو
۶	I	I	I	I	I	I	I	I	I	I	I	I	I	۲۶- لاستیک و فشار لاستیک

برنامه سرویس و نگهداری

مدت زمان کارکرد (ماه)	۶۰	۵۵	۵۰	۴۵	۴۰	۳۵	۳۰	۲۵	۲۰	۱۵	۱۰	5000±500	کیلومتر کارکرد (×۱۰۰۰)	
													دوره	
														اجزاء موتور
۶	I	I	I	I	I	I	I	I	I	I	I	I	I	۲۷- تمام چراغ‌ها، بوق‌ها، برف‌پاکن‌ها و شیشه‌شوی‌ها
۱۲	R			R			R			R				۲۸- فیلتر سیستم تهویه
۱۲	I		I		I		I		I		I			سیستم تهویه مطبوع

ملاحظات

- ۱- نشان می‌دهد که صدای سوپاپ‌ها یا شوک موتور باید چک شوند و در صورت نیاز تنظیم شوند.
- ۲- نشان می‌دهد که بازدید باید در هر ۲۰۰۰۰ کیلومتر یا ۱۲ ماه بعد از ۸۰۰۰۰ کیلومتر یا ۴۸ ماه اجرا شود.
- ۳- نشان می‌دهد که چک شود آیا مخزن آب و کندانسور بوسیله برگ درختان یا خاک یا حشرات نگرفته باشد و اتصالات شیلنگ را تمیز کنید.
- ۴- باید بعد از ۶۰۰۰۰ کیلومتر تعویض شود و بعد از آن هر ۳۰۰۰۰ کیلومتر تعویض شود.
- ۵- باید از مایع خنک‌کننده مخصوص شرکت سایپا یدک یا معادل آن که دارای تکنولوژی ترکیبی اسید ارگانیک می‌باشد استفاده گردد.
- ۶- هر ۲۰۰۰۰ کیلومتر یا ۱۲ ماه بعد از رسیدن به ۸۰۰۰۰ کیلومتر یا ۴۸ ماه بازدید انجام دهید.

آپشن به تجهیزات و ادوات الکترونیکی اطلاق می‌گردد که علاوه بر مشخصات استاندارد تعریف شده از سوی خودرو ساز، در خودرو مورد استفاده قرار گرفته و نصب آن امکانات و راحتی بیشتر برای سرنشینان خودرو را به همراه خواهد داشت. همچنین با توجه به ماهیت الکترونیکی قطعات آپشن، نصب آنها همواره تغییرات اساسی در مدارات الکترونیکی خودرو را به دنبال خواهد داشت که با توجه به ضرورت رعایت استانداردهای فنی مورد تایید خودروساز، لازم است تا نصب قطعات آپشن حتماً توسط خودروساز و یا نمایندگی‌های مجاز معرفی شده از سوی خودروساز صورت پذیرد تا از بروز هرگونه اختلال و یا وارد شدن آسیب جدی در سیستم‌های الکترونیکی خودرو جلوگیری بعمل آید.

تجهیزات جانبی :

به آن دسته از تجهیزات غیرالکترونیکی اطلاق می‌گردد که اغلب جهت ارتقاء زیبایی ظاهری و یا بهبود عملکرد بخش‌هایی از خودرو (غالباً در قسمت‌های بدنه خارجی و یا تریم داخلی خودرو) نصب می‌گردد که با توجه به تأثیری که معمولاً بر قطعات و مجموعه‌های مجاور با خود می‌گذارند، لازم است تا استانداردهای لازم جهت استفاده در خودرو را داشته باشند. از اینرو در خصوص تجهیزات جانبی نیز اکیداً توصیه می‌گردد که حتماً از موارد مورد تایید خودروساز که در نمایندگی‌های مجاز معرفی شده توسط خودروساز عرضه می‌گردند، استفاده گردد.

انواع آپشن و تجهیزات :

۱- تجهیزات آپشن نصب شده بر روی خودرو در زمان تولید خودرو (توسط خودروساز) :

این نوع آپشن به آن دسته از آپشن‌هایی اطلاق می‌گردد که پس از طی مراحل لازم در زنجیره تامین خودروسازی، توسط شرکت خودروساز و در زمان تولید خودرو بر روی آن نصب گردیده و تمامی موضوعات مرتبط با آن اعم از تطابق با کلیه سیستم‌های خودرو و استانداردهای مرتبط در آن لحاظ می‌گردد.

۲- تجهیزات آپشن نصب شده بر روی خودرو پس از تولید خودرو و خارج از فرآیند تولید خودرو :

به کلیه آپشن‌هایی که خارج از فرآیند تولید خودرو و قبل یا پس از تحویل خودرو به مشتری بر روی خودرو نصب می‌گردند، اطلاق می‌گردد. با توجه به تعریف مذکور، بدیهی است انطباق و سازگاری این نوع از تجهیزات و آپشن‌ها با مدل و مشخصات فنی خودرو از اهمیت فوق العاده بالایی برخوردار است که در ادامه به آن خواهیم پرداخت.

اهمیت انتخاب و انطباق آپشن و تجهیزات جانبی با سیستم های خودرو :

امروزه تغییرات و ارتقاء استانداردهای خودروها منجر به توسعه و پیچیدگی روز افزون سیستم های الکتریکی و شکل گیری ارتباطات الکترونیکی ویژه مابین بخش های اصلی خودرو گردیده است . لذا با توجه به وجود سیستم های الکترونیکی متعدد و پیچیده جدید در خودروها و تاثیر پذیری سیستم های مختلف از یکدیگر، ضروری است مشخصات و نوع آپشن مورد استفاده در خودرو منطبق با مشخصات فنی خودرو بوده و حداکثر سازگاری را با آنها داشته باشد. بدیهی است در غیر این صورت ، بروز اختلالات جدی در عملکرد سیستم های اصلی خودرو و پیامدهای مترتب از آن اجتناب ناپذیر خواهد بود.

از این رو اصلی ترین مشکل نصب آپشن و تجهیزات جانبی در مراکز غیر مجاز ، ایجاد مشکلات فنی و اختلال در عملکرد سیستم های اصلی خودرو و خروج آنها از شرایط گارانتی بوده و به همین خاطر اکیدا توصیه می گردد به منظور جلوگیری از ابطال گارانتی اصلی خودرو و یا بخش هایی از آن ، نصب آپشن و تجهیزات جانبی، حتما در نمایندگی های مجاز منتخب سایپا که دارای مجوز ارائه خدمات آپشن از سوی سایپادک باشند ، صورت پذیرد.

روش آگاهی از فهرست نمایندگان دارای مجوز ارائه خدمات آپشن سایپا یدک :

با توجه به ضرورت شناسایی نمایندگان دارای مجوز ارائه خدمات آپشن، جهت آگاهی از آخرین فهرست نمایندگانی که دارای مجوز ارائه خدمات آپشن از سوی سایپادک می باشند می توانید به فهرست نمایندگان دارای مجوز ارائه خدمات آپشن در بخش خدمات مشتری به آدرس اینترنتی ذیل مراجعه فرمایید :

WWW.SAIPAYADAK.ORG

نقش آپشن و تجهیزات جانبی در خودروهای جدید و مزایای استفاده از آپشن های مورد تایید شرکت سایپادک :

رشد و پیشرفت تکنولوژی های مختلف ، موجب افزایش سطح امکانات خودرو و همچنین افزایش سطح نیازها و انتظارات مشتریان گردیده بطوری که ، امروزه اغلب مشتریان متقاضی استفاده از آپشن ها و تجهیزات جانبی جدید در محصولات می باشند.

شرکت سایپادک با شناسایی نیاز مذکور و ضمن ایجاد زیرساخت های مهندسی و کیفی مرتبط ، اقدام به فعالیت در حوزه تامین ، نصب و ارائه گارانتی و خدمات پس از فروش کلیه آپشن ها و تجهیزات جانبی خودروهای سبک تولیدی گروه سایپا نموده تا در راستای انجام وظایف و مسئولیتهای خود در حوزه ارائه خدمات پس از فروش به محصولات گروه خودروسازی سایپا همچون گذشته، علاوه بر پاسخگویی به نیاز مشتریان محترم شرکت سایپا در خصوص آپشن ، با رعایت استانداردهای مورد تایید خودروساز ، اطمینان خاطر مشتریان از انطباق و سازگاری خودرو با آپشن و تجهیزات جدید را تامین نموده و با ارائه گارانتی و خدمات پس از فروش گسترده ، گامی دیگر در جلب و افزایش اعتماد و رضایت مشتریان گروه خودرو سازی سایپا برداشته است. علاوه بر موارد مذکور، ایجاد سیستم کد ردیابی انحصاری برای آپشن های نصب شده توسط نمایندگان منتخب ارائه خدمات آپشن، باعث گردیده تا ضمن تضمین اصالت قطعه و ارائه خدمات پس از فروش در نمایندگی های منتخب ، امکان هرگونه سوء استفاده از سایر عرضه کنندگان غیر مجاز سلب گردد. بنابراین استفاده از آپشن و تجهیزات مورد تایید شرکت سایپادک توسط نمایندگان منتخب این شرکت، بدون شک مطمئن ترین روش جهت تجهیز خودروی شما به آپشن و تجهیزات جانبی خواهد بود.



جهت اطلاع از آخرین لیست نمایندگی های مجاز شبکه خدمات پس از فروش شرکت سایپا یدک شامل لیست نمایندگان دارای مجوز ارائه خدمات به خودروی شما، لطفاً به بخش خدمات مشتریان فهرست نمایندگان شرکت در سایت شرکت سایپا یدک به آدرس ذیل مراجعه نمایید.

www.saipayadak.org

فهرست نمایندگی ها

ردیف	کد تابلو	استان	شهر	نام نمایندگی	آرپو	آدرس	کد تلفن شهر	تلفن
۱	۲۱۰۳	اردبیل	اردبیل	شرکت سیلان نمین	۰	میدان میرزان - خ کارگر-جنب پمپ بنزین	۰۴۵۱	۳۳۳۳۳۳
۲	۳۳۱۲	اصفهان	اصفهان	شرکت باند ماشین سپاهان	۰	انتهای خ معراج (هفتون) بعد از پل نمین روبروی پمپ بنزین	۰۲۱۱	۵۵۷۵۰۷۰-۵۶۰۱۲۰۰۰۴-۵۵۷۵۴۶۰
۳	۱۰۷۶	البرز	البرز	حسن واسجی	۰	بلوار شهید بهشتی - نرسیده به سه راه گوهردشت - روبروی بازار ملاصدرا	۰۲۶	۲۴۴۱۶۷۷۳
۴	۲۲۷۰	آذربایجان شرقی	تبریز	محمود وفا دوست	۰	خ امام خمینی - روبروی باغ گلستان	۰۴۱۱	۵۵۱۵۲۵-۵۵۱۱۱۱۱
۵	۲۵۱	آذربایجان غربی	ارومیه	شرکت باختر تعمیرارومیه	۰	بلوار آزادی روبروی سیلو	۰۴۹۱	۲۷۷۷۴۲-۲۷۷۸۸۹-۲۷۷۲۴۲
۶	۴۲۰۴	بوشهر	بوشهر	پهروز دستارن	۰	بزرگراه آیت الله طالقانی	۰۷۷۱	۵۵۵۱۵۵۰-۵۵۵۱۵۵۱
۷	۱۱۱۲	تهران	تهران	تعمیرگاه مرکزی شماره ۱	۰	خ دماوند - نبش خ شهید ناصری - پ ۸۱۲، ۸۱۴ و ۸۱۶	۰۲۱	۷۷۲۶۳۳۸-۶-۷۷۲۵۰-۷۸۵
۸	۱۰۹۰	تهران	تهران	تعمیرگاه مرکزی شماره ۲	۰	سه راه آذری - به سمت میدان قزوین - جنب ایستگاه اتوبوس	۰۲۱	۶۶۶۴۳۷۷ - ۹
۹	۵۱۰	تهران	تهران	شرکت هوتن خودرو مهر	۰	اتوبان شیخ فضل اله نوری اول بل سترخان تعمیرگاه هوتن	۰۲۱	۶۶۵۰۸۶۸۱
۱۰	۱۰۵	تهران	تهران	شرکت نیکوپام	۰	خ فدائیان اسلام مقابل سازمان موتوری شهرداری پ ۳۰۸ الی ۳۰۰	۰۲۱	۴-۵۵۳۳۲۳۴-۵۵۳۰۳۹۳۹
۱۱	۳۶۱	چهارمحال و بختیاری	شهرکرد	نعمت اله بهامین - حسن کریمیان	۰	سه راه قطب صنعتی	۰۳۸۱	۳۳۶۸۲۲-۳۳۶۸۲۰
۱۲	۱۵۳	خراسان جنوبی	بیرجند	غلامحسین فولادی	۰	خ طالقانی - پ ۱۱۰	۰۵۶۱	۲۲۳۰۱۱۱-۳-۲۲۱۲۹۶۰
۱۳	۳۰۲۱	خراسان رضوی	مشهد	شرکت صنعت خودرو کهرانی	۰	بلوار وکیل آباد - ابتدای جاده شاندیز	۰۵۱۱	۴-۵۵۱۱۴۵۶-۰۵۵۱۱۴۵۶
۱۴	۳۰۲۰	خراسان شمالی	بجنورد	عبداله معینی	۰	ابتدای جاده بجنورد - مشهد مقابل شهرپازی	۰۵۸۴	۲۲۵۹۷۷۷-۲۲۵۹۶۶۶-۲۲۵۹۵۵۵
۱۵	۱۹۳	خوزستان	اهواز	شرکت کجور اهواز	۰	اتوبان آیت الله بهبهانی کوی مدرس	۰۶۱۱	۵۵۲۶۱۶۵-۳-۵۵۲۶۱۶۱
۱۶	۲۲۰۶	زنجان	زنجان	سید یحیی مجتهدی	۰	خیابان خرمشهر - نرسیده به میدان بسج	۰۲۴۱	۷۲۸۸۴۴-۷۲۸۸۷۷۷
۱۷	۳۲۱۶	سمنان	سمنان	رضا خسروانی	۰	بلوار علویان روبروی کارخانه یخ	۰۲۳۱	۳۳۰۴۱۵۶-۳۳۰۲۲۴۵-۳۳۰۲۱۹۲-۳۳۰۲۲۰۹
۱۸	۵۲۰۱	سیستان بلوچستان	زاهدان	شرکت خدمات گستر پیشر سوستان	۰	خ سعدی غربی - ابتدای کمربندی خرمشهر - پشت تعاونی شماره ۲	۰۵۴۱	۴۵۱۷۶۶۹
۱۹	۲۲۱	فارس	شیراز	نصرالله حریت	۰	بلوار سلمان فارسی	۰۷۱۱	۵ - ۷۲۰۲۱۱۱
۲۰	۲۰۵۱	قزوین	قزوین	جلال دوست محمدی	۰	میدان ولیعصر - بلوار آیت اله خامنه ای قابل کارخانه الوتکت	۰۲۸۱	۲۲۲۹۶۱۱ - ۲۲۲۰۱۲۷
۲۱	۱۲۱	قم	قم	شرکت خدماتی نگین خودروی قم	۰	ابتدای خیابان امام خمینی - نرسیده به پل شهید دستغیب	۰۲۵۱	۶۶۵۵۴۴۰-۲-۶۶۶۶۴۴۱
۲۲	۲۱۵۵	کردستان	سنندج	شرکت راهبان کردستان	۰	جنب پمپ بنزین سیلو - روبروی بانک رفاه	۰۸۷۱	۷-۳۳۴۴۰۰۶-۳۳۴۴۰۰۹
۲۳	۲۷۱	کرمانشاه	کرمانشاه	علی صدیقی مغانی	۰	بلوار شهید بهشتی جنب اداره ارشاد اسلامی	۰۸۳۱	۰۱۶-۸۲۵۶۰۱۵-۸۲۵۵۸۲۵-۵-۸۲۴۹۲۴۴ ۸۲۵۲۷۸۰-۸۲۵۲۷۷۹
۲۴	۲۶۱	کرمان	کرمان	علی گروهی	۰	جاده تهران - نرسیده به پل راه آهن	۰۲۴۱	۲۱۱۰۴۵۵ - ۲۱۱۱۲۲۶
۲۵	۳۰۸۲	گلستان	گرگان	محمدرضا درمائی مطلق	۰	خیابان شهید بهشتی - جنب پل - شماره ۳۱۸ و ۳۲۰	۰۱۷۱	۲۲۲۲۶۲
۲۶	۲۳۵	گیلان	رشت	مهدی پور نصیر	۰	بلوار جاده انزلی نرسیده به فرودگاه	۰۱۳۱	۷۷۲۶۳۲۱-۷۷۵۶۶۶۴-۷۷۵۲۰۶۹
۲۷	۲۴۶۰	لرستان	خرم آباد	شرکت پهرو صنعت خرم آباد	۰	خرم آباد - جاده اهواز - پایین تر از میدان شقایق - روبروی کارخانه آبرد ایران عشایر	۰۶۶۱	۴۲۰۹۹۲۶
۲۸	۳۱۵۱	مازندران	ساری	علیرضا یحیی کیهادی	۰	بزرگراه ولی عصر(عج) مقابل بانک صادرات شعبه میدان بار	۰۱۵۱	۳۳۱۱۷۰۰-۳۳۱۲۲۱۱-A-۳۳۱۸۳۷۷

۱۰

فهرست نمایندگی ها

ردیف	کد تابلو	استان	شهر	نام نمایندگی	آربو	آدرس	کد تلفن شهر	تلفن
۲۹	۱۳۱	مرکزی	اراک	داود غیائی فرد	⊗	خ مشهد نمایشگاه غیائی	۰۸۶۱	۴۲۵۵۱۳۸-۹
۳۰	۲۸۴	هرمزگان	بندرعباس	جلیل رحمانیان کوش ککی	⊗	اول آزادگان	۰۷۶۱	۳۳۳۳۷۶۵ - ۳۳۳۳۱۲۰
۳۱	۳۴۱۲	همدان	همدان	مهدی بیگلی	⊗	چهارراه میدان بار - ابتدای بلوار ارتش - بعد از تقاطع کمربندی	۰۸۱۱	۴۳۴۱۱۲۲
۳۲	۳۴۱	یزد	یزد	سیدمحمد مصلائی	⊗	بلوار ۱۷ شهریور معزاز مثلثی امام شهر	۰۳۵۱	۵۲۵۱۰۷۷-۸
						نشانیگر نمایندگی دارای مجوز سطح دو (۲) ارائه خدمات پس از فروش به خودرو خاص است		
						شانگر نمایندگی دارای مجوز سطح کی (۱) ارائه خدمات پس از فروش به خودرو خاص است		
						سطح کی (۱) شامل ارائه کلیه خدمات به همراه تعمیرات اساسی و سطح دو (⊗) شامل کلیه بازدیدها ، تعویض انواع فیلتر، تعویض انواع روغنکارها ، مایع خنک کننده و سرویسهای ادواری میباشد		
						توضیحات		



سازمان خدمات پس از فروش سایپا

توجه

مشتری گرامی لطفا جهت اطلاع از آخرین تغییرات و مشاهده نسخه معتبر این دفترچه به سایت شرکت سایپا پدک بخش خدمات مشتری قسمت راهنمایی مشتری و ضوابط گارانتی مراجعه فرمایید. بدیهی است در صورت وجود اختلاف، نسخه موجود بر روی سایت قابل استناد می باشد.

تهران، کیلومتر ۱۷ جاده مخصوص کرج، نیش خیابان داروپخش تلفن: ۶۱۶۱۰ دورنگار: ۶۱۶۱۱۹۰۱ صندوق پستی: ۳۷۵۱۵-۸۳۶
امور مشتریان و امداد خودرو: ۰۹۶۵۵۰ پیامک: ۵۰۰۰۱۹۶۷۷۰ صندوق پستی امور مشتریان: ۳۷۵۱۵-۱۴۱۴
پست الکترونیک: CRM@saipacorp.com وب سایت سایپا پدک: www.saipayadak.org وب سایت سایپا: www.saipacorp.com