



دفترچه راهنمای مشتری  
و ضوابط و گارانتی خانواده سایا  
(۱۱۱، ۱۳۱، ۱۳۲ و ۱۴۱)



X100OM1/1/18

# سایا

## دفترچه راهنمای مشتری و ضوابط گارانتی خودرو

خانواده سایا (۱۱۱، ۱۳۱، ۱۳۲، ۱۴۱)  
با تجهیزات (سیستم سوخت رسانی انژکتوری  
الکترونیکی، یورو ۴، فرمان هیدرولیک،  
دوگانه سوز CNG، سیستم ضدسرقت،  
سیستم ABS و کیسه هوا)  
(ویرایش دوم - دی ماه ۹۸)



گردآوری و تدوین :  
شرکت مهندسين مشاور خودرو ایران



سازمان خدمات پس از فروش سایا

## به منظور استفاده مطلوب از خدمات گارانتی، مطالعه دقیق مطالب این دفترچه به مالکین خودرو خانواده سایپا توصیه می‌گردد.

### توجه

از آنجایی که انجام سرویس های ادواری مطابق با توصیه شرکت سازنده خودرو، تاثیر بسزایی در بهبود عملکرد خودرو و افزایش عمر مفید آن دارد، لذا انجام این سرویس ها از جمله تعویض روغن و فیلتر روغن موتور مطابق با جدول سرویس های ادواری خودرو (فصل گارانتی همین دفترچه) در شبکه نمایندگی های مجاز سایپا الزامی بوده و عدم انجام آن در موعد مقرر منجر به خروج موارد مرتبط خودرو از شرایط گارانتی خواهد شد. لذا ضروری است جهت استفاده از گارانتی خودرو، با مراجعه به نمایندگی های مجاز سایپا، نسبت به انجام سرویس های مربوطه (با حداکثر اختلاف ۱۰۰۰ کیلومتر از سررسیدپیمایش و یا یک ماه از سررسید زمانی مشخص شده در جدول سرویس های ادواری) اقدام نمایید.

### سایپا کارت طلایی:

مشتری گرامی، ارائه خدمات مناسب و مطابق با نیازهای مشتریان از اولویت های اصلی گروه خودرو سازی سایپا می باشد. در این راستا بسته های خدمات ویژه و جذابی همچون گارانتی بدنه و بیمه بدنه (در سه سطح کامل، اکونومی و پایه) و همچنین امداد پشتیبان، امداد ۲۴۷ و امداد ۲۴۷ (پلاس) و سرویس تمدید گارانتی خودرو به منظور افزایش دوره گارانتی به میزان یک سال یا ۲۰۰۰۰ کیلومتر مازاد بر زمان و کیلومتر استاندارد تعیین شده خودرو و بسته های خدماتی دیگری به صورت تخصصی، با مزیت های رقابتی و مشتری مدار تهیه گردیده است. جهت اطلاع از مزایای این خدمات از شما دعوت می گردد به سایت شرکت سایپا <http://narenji.saipayadak.org> و یا به نمایندگی های مجاز این شرکت در سراسر کشور مراجعه نمایید. در صورت نیاز به مشاهده خدمات موجود برای خودروی خود، می توانید از قسمت سوابق کارت در آدرس مذکور نسبت به دریافت اطلاعات با ورود شماره شناسی خودرو اقدام نمایید.

مشتری گرامی جهت اطلاع از خدمات تحت پوشش و سرویس های مرتبط با خودرو و اعتبار آن به نشانی اینترنتی <http://www.saipayadak.org> / منوی خدمات مشتری/سوابق خدمات کارت نارنجی- طلایی مراجعه فرمایید.

همچنین آخرین "شرایط ارائه خدمات گارانتی و سرویس های دوره ای" در آدرس زیر قابل بهره برداری می باشد:  
<http://www.saipayadak.org> / منوی خدمات مشتری/ راهنمای مشتری و ضوابط گارانتی

## پیشگفتار

با تشکر از حسن انتخاب شما و با تبریک جهت خرید خودرو جدید. قبل از رانندگی با خودروی خود، کتابچه راهنما را با دقت مطالعه نمایید. این کتابچه شامل اطلاعات مفید و ضروری در مورد رانندگی با خودرو بوده و تجهیزات خودرو را به شما معرفی خواهد کرد. این کتابچه همچنین نحوه نگهداری و مراقبت از خودرو و نیز سرویس آن را به شما خواهد آموخت. امیدواریم با آگاهی از نحوه رانندگی و آشنایی با تجهیزات خودرو، رانندگی راحت و آسوده ای را با محصولات سایپا تجربه نمایید.

## تاریخچه شرکت سایپا

شرکت سهامی ایرانی تولید اتومبیل های سیتروئن در سال ۱۳۴۵ در زمینی به مساحت ۲۴۰ هزار مترمربع و زیربنای ۲۰ هزار مترمربع با سرمایه اولیه ۱۶۰ میلیون ریال تاسیس شد و هم اکنون در زمینی به مساحت ۴۵ هزار مترمربع (کارخانه مرکزی) در حال فعالیت می باشد. این شرکت در بدو تاسیس، فعالیت خود را با ۳۰ نفر شروع نمود و پس از یک سال حدود ۶۰۰ نفر در شرکت مشغول به کار شدند که از این تعداد حدود ۱۵۰ نفر در خط مونتاژ فعالیت می نمودند.

در ۲۶ خرداد سال ۱۳۴۷ قبل از ورود نخستین تولیدات شرکت به بازار، مدیرعامل شرکت، کلمه SAIPAC (حروف اول عبارت: Societe Anonymr Iranienne de Production Automobile Citroen)

و همچنین ثبت کلمه ژيان را برای انواع اتومبیل های تولیدی شرکت تقاضا نمود. در سال ۱۳۵۳ شرکت سهامی ایرانی تولید اتومبیل های سیتروئن پس از جلب موافقت شرکت رنو در فرانسه تصمیم گرفت خودروی رنو را در شرکت تولید نماید و در پی موافقت وزارت صنایع و معادن با درخواست شرکت و به جهت رفع عدم انطباق میان عنوان شرکت و نوع فعالیت مقرر گردید کلمه سیتروئن حذف و نام شرکت به شرکت سهامی ایرانی تولید اتومبیل (سایپا) تغییر یابد.

تا قبل از سال ۱۳۶۴، آرم مورد استفاده شرکت سایپا آرم رنو و سیتروئن بود. با توجه به تغییر سیاست های تولیدی شرکت و ایجاد تنوع در تولید و برنامه هایی که در سال ۱۳۶۳ برای آینده شرکت تنظیم گردید، ضروری بود که آرم مستقل برای شرکت تهیه شود. پس از مطالعات بسیار هنرمند ارجمند استاد ممیز که طراحی آرم

شرکت ها و سازمان های بزرگی چون هواپیمایی ملی، شهرداری تهران و ... را برعهده داشتند نشان سایپا را با الهام از آجر کاری سنتی ایران در دوران سلاجقه که دارای توازن هندسی مثال زدنی در طراحی و اجرا می باشد، طراحی نمود. **تولیدات شرکت سایپا :**

- سال ۱۳۴۷ تولید انواع مدل های خودروی ژيان
- سال ۱۳۵۵ تولید انواع مدل های خودرو رنو ۵
- سال ۱۳۶۴ انتقال تولید خودروی وانت نیسان از شرکت زامیاد به شرکت سایپا
- سال ۱۳۷۱ تولید خودروی رنو ۲۱
- سال ۱۳۷۲ تولید خودروی پراید
- سال ۱۳۷۶ طراحی و تولید خودروی پراید (استیشن سفری)
- سال ۱۳۷۶ طراحی و ساخت اولین خودرو ایرانی به نام کاروان
- سال ۱۳۷۹ تولید خودروی زانتیا
- سال ۱۳۸۱ طراحی و تولید خودروی (سایپا ۱۴۱)
- سال ۱۳۸۴ تولید خودروی ریو
- سال ۱۳۸۶ طراحی و تولید خودروی ۱۳۲
- سال ۱۳۸۷ طراحی و تولید خودروی تمام ایرانی به نام تیا (سایپا ۲۳۱)
- سال ۱۳۸۷ طراحی و تولید خودروی (سایپا ۱۱۱)
- سال ۱۳۸۹ پروژه بهبود بدنه خانواده پراید پروژه (پروژه X۱۰۰)

روغن سایپا  
توصیه میشود از روغن سایپا در  
محصول خانواده سایپا استفاده شود



۱

مقدمه

۲



معرفی خودرو و تجهیزات

۳



رانندگی با خودرو

۴



نکات رانندگی

۵



فوریت‌های فنی

۶



دوگانه سوز

۷



نگهداری خودرو

۸



گارانتی خودرو

۹



مشخصات خودرو

۱۰



فهرست نمایندگان مجاز شرکت سایپا



امروزه خودرو به عنوان یکی از ارکان حمل و نقل و نیز منبع امرار معاش تعداد زیادی از مردم نقش عمده ای را در زندگی فردی و اجتماعی افراد دارا می باشد.

از طرفی به دلیل قیمت نسبتاً بالا و نیز به عنوان وسیله ای برای انجام سایر جرائم مورد توجه سارقین و سایر تبهکاران قرار گرفته است . بطوریکه سرقت خودرو به یکی از جرائم عمده تبدیل شده است . جهت مقابله با این جرم و ارتقاء امنیت عمومی رده های تخصصی در پلیس آگاهی ایجاد گردیده و با برنامه ریزی و اقدامات مناسب توفیقات مهمی در این راستا حاصل شده است . بطوریکه در حد بالایی از خودروهای مسروقه کشف می گردد. لیکن از آنجا که پدیده های مجرمانه از جمله سرقت خودرو هنگامی می تواند به وقوع بپیوندد که فرصت ارتکاب جرم برای سارق مهیا گردد، از این رو علاج واقعه قبل از وقوع یعنی از بین بردن فرصت وقوع این جرم، بهترین و کم هزینه ترین گزینه (راه حل) خواهد بود. توصیه های پیشگیری از سرقت خودرو در سطح فردی برای رعایت رانندگان در قسمت های هشدارهای نیروی انتظامی به اطلاع می رسد. امید است با رعایت موارد مذکور شاهد کاهش وقوع این جرم و افزایش امنیت عمومی باشیم .

## فصل ۱

نحوه استفاده از دفترچه راهنمای مشتری  
آب بندی خودرو

مقدمه



## نحوه استفاده از دفترچه راهنمای مشتری

هدف از تهیه این دفترچه، فراهم آوردن شرایطی میباشد که امکان استفاده هرچه بهتر و راحت تر از خودرو را بوجود می آورد. این دفترچه در موارد مختلفی بعنوان یک منبع کمکی به حساب می آید.

توصیه می شود تمامی موارد قید شده در این دفترچه را به دقت مطالعه نمایید، از این رو جهت جلوگیری از بروز آسیب دیدگیها و جراحات جدی در هنگام تصادف یا رانندگی، بایستی موارد احتیاطی و هشدارهایی را که در کل این دفترچه قید شده است به دقت مورد مطالعه قرار دهید. تصاویر موجود در دفترچه شما را در استفاده هرچه بهتر از خودرو یاری خواهد داد. با مطالعه این دفترچه مشخصات فنی، موارد مهم ایمنی و نیز نحوه رانندگی در شرایط مختلف به شما راننده محترم یاد آوری خواهد شد. در ضمن با موارد مختلفی از اختراها، نکات احتیاطی و قابل توجه روبرو خواهید شد که بایستی به دقت مورد مطالعه قرار داده و تمامی توصیه ها و مراحل قید شده را دنبال نمایید.

## آب بندی خودرو

برای آب بندی خودرو اقدام خاصی ضرورت نداشته و با رعایت چند مورد ایمنی و احتیاط به خصوص در ۱۰۰۰ کیلومتر اول می توانید نحوه کار و شرایط اقتصادی خودرو را بهبود بخشیده و عمر آن را طولانی سازید. بدین منظور توجه داشته باشید که:

- در حین رانندگی موتور را تحت فشار قرار ندهید.
- برای مدت طولانی در یک سرعت ثابت رانندگی نکنید. تغییر در سرعت موتور باعث بهبود شرایط آب بندی موتور خواهد شد.
- از ترمزهای ناگهانی به جز در موارد اضطراری بپرهیزید.
- هنگام روشن کردن خودرو و شروع به حرکت از گاز دادن بیش از حد خودداری کنید.

## توجه

کلمه توجه، شرایطی که باعث آسیب دیدگی خودرو می شود را یادآوری می کند.

## احتیاط

کلمه احتیاط، مواردی که باعث بروز جراحات شدید به سرنشینان خودرو می گردد را یادآوری می کند.

## هشدار

کلمه هشدار، مواردی که باعث بروز آسیب دیدگیها و جراحات جدی و یا حتی منجر به مرگ می شود را یادآوری می کند.

## نکات محیط زیستی

نکات محیط زیستی نکاتی هستند که بر محیط زیست تاثیر گذارند.

### ۱- اصل پنجاهم قانون اساسی

در جمهوری اسلامی حفاظت محیط زیست که نسل امروز و نسل های بعد باید در آن حیات اجتماعی رو به رشدی داشته باشد، وظیفه ی عمومی تلقی می گردد. از این رو فعالیت های اقتصادی و غیر آن که با آلودگی محیط زیست یا تخریب غیر قابل جبران آن ملازمه پیدا کند ممنوع است.

## فصل ۲- معرفی خودرو و تجهیزات

۲



معرفی خودرو و تجهیزات

۱۰	کنترل ها
۱۱	سیستم ضد سرقت
۱۳	عملکرد ریموت کنترل
۱۵	قفلهای درب
۱۶	پنجره ها
۱۷	صندلیها
۱۹	کمربند ایمنی
۲۲	نحوه استفاده صحیح از کمربند ایمنی
۲۵	کیسه هوا
۳۰	درب موتور
۳۱	درب باک
۳۲	غربیلک فرمان و بوق
۳۳	آینه ها
۳۴	تجهیزات داخلی
۳۸	سیستم گرمایش و تهویه

## کنترل ها

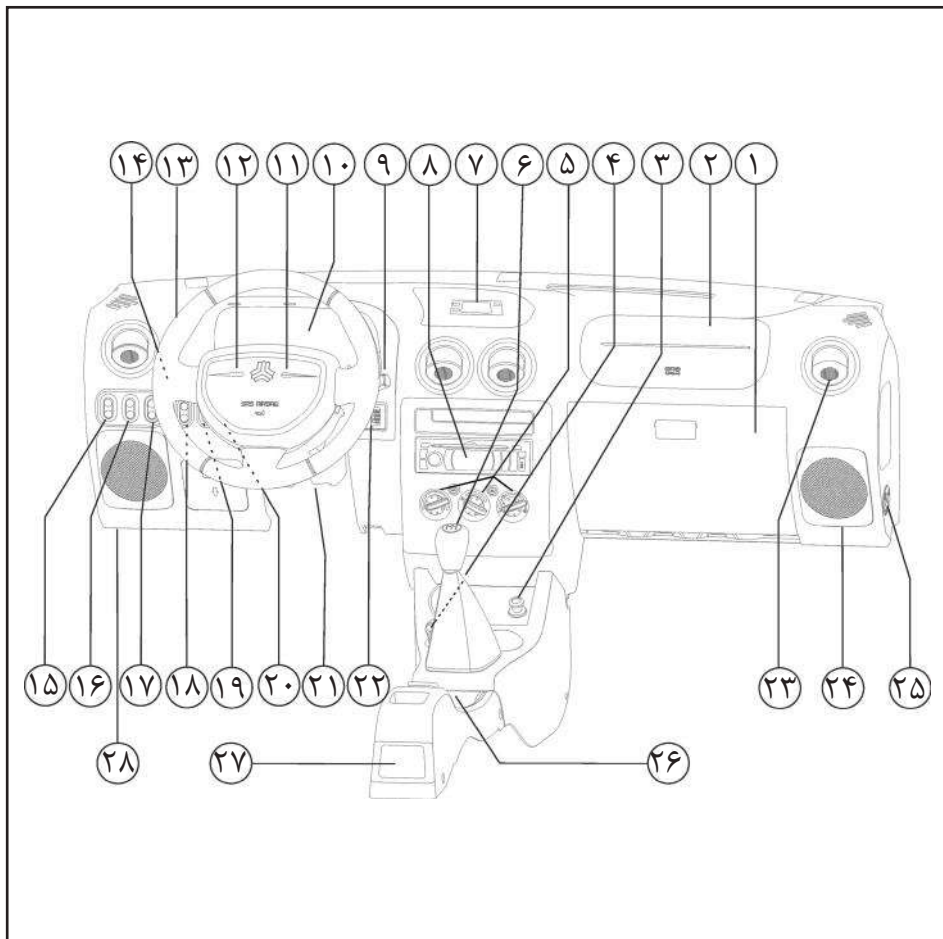

- ۱- درب داشبورد
  - ۲- کیسه هوای شاگرد \*
  - ۳- فندک
  - ۴- زیر سیگاری
  - ۵- کلیدهای تنظیم گرمایش و تهویه
  - ۶- دسته دنده
  - ۷- ساعت
  - ۸- رادیو پخش
  - ۹- اهرم شیشه شور و برف پاک کن
  - ۱۰- صفحه نمایش داشبورد
  - ۱۱- بوق
  - ۱۲- کیسه هوای راننده \*
  - ۱۳- غریبک فرمان
  - ۱۴- دسته راهنما
  - ۱۵- کلید درب باز کن درب صندوق \*
  - ۱۶- کلید CNG
  - ۱۷- کلید برف پاک کن عقب \*
  - ۱۸- کلید مه شکن جلو \*
  - ۱۹- کلید شیشه گرم کن عقب
  - ۲۰- کلید مه شکن عقب
  - ۲۱- اهرم تنظیم موقعیت فرمان
  - ۲۲- کلید تنظیم ارتفاع نور چراغ های جلو
  - ۲۳- دریچه سیستم تهویه مطبوع
  - ۲۴- بلندگو
  - ۲۵- کلید غیرفعال کننده کیسه هوای شاگرد \*
  - ۲۶- ترمز دستی
  - ۲۷- زیر سیگاری سرنشین عقب
  - ۲۸- اهرم باز کننده درب موتور
- \* مطابق با مدل خودرو

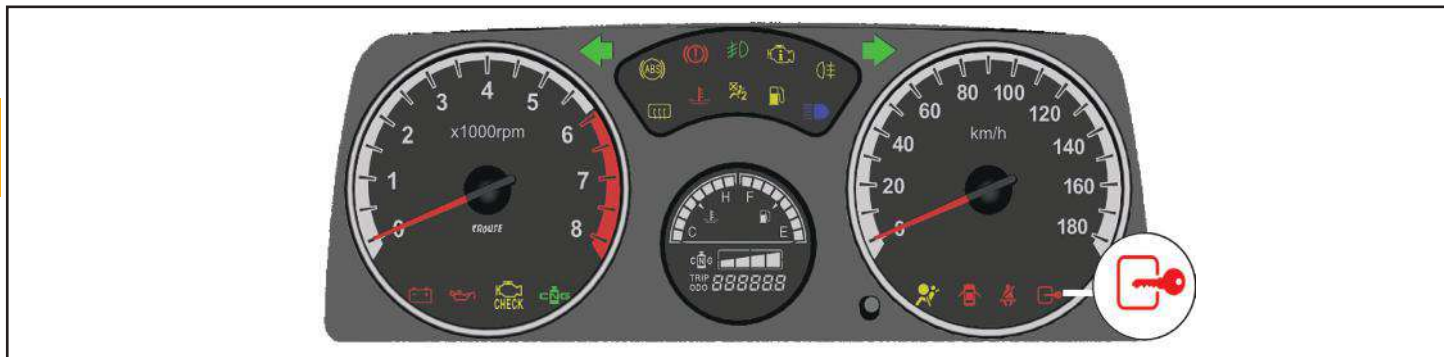

### توجه ⚠️

فرستنده الکترونیکی نصب شده بر روی سوئیچ خودروی شما از مهم ترین اجزای این سیستم می باشد. توجه فرمائید که کلید در معرض دماهای بالای ۸۵ درجه سانتیگراد، فشار، ضربه یا میدان مغناطیسی شدید قرار نگیرد. در غیر اینصورت باعث ایجاد ایراد بر روی سوئیچ خودروی شما شده و سیستم اجازه روشن شدن موتور را نمی دهد.

### توجه ⚠️

در صورتیکه خودرو را با کلیدی به غیر از کلید اصلی معرفی شده برای آن (کلیدهای معرفی نشده و یا کلیدهای معمولی) استارت بزیند سیستم مذکور اجازه روشن شدن موتور را نخواهد داد و سیستم در این حالت به مدت یک دقیقه قفل می شود که برای روشن کردن موتور با کلید معرفی شده در این شرایط لازم است به مدت یک دقیقه صبر نمائید. شایان ذکر است با هر بار استفاده از کلیدهای غیر متعارف به همان نسبت زمان لازم برای باز شدن قفل سیستم توسط کلید معرفی شده به صورت تصاعدی افزایش خواهد یافت. چشمک زدن شکل  در هنگام بسته بودن سوئیچ نشان دهنده فعال بودن سیستم ضد سرقت (ایموبلایزر) می باشد.

خودروی شما به سیستم ضد سرقت الکترونیکی موتور مجهز می باشد که احتمال سرقت خودرو را کاهش می دهد. این سیستم مجهز به یک فرستنده الکترونیکی است که بر روی سوئیچ خودرو نصب شده است و آنتن گیرنده این سیستم که بر روی طوقه سوئیچ قرار دارد با واحد الکترونیکی سیستم ضد سرقت (ICU) در ارتباط می باشد. اگر کلید خودروی خود را در طوقه سوئیچ بگذارید و کلید را در موقعیت ON قرار دهید، آنتن سیستم ضد سرقت سیگنالهایی را از فرستنده (سوئیچ) دریافت می کند و سپس آن را به واحد کنترل الکترونیکی ایموبلایزر (ICU) ارسال می نماید. واحد الکترونیکی ضد سرقت، کد سوئیچ شما را چک کرده و در صورت درست بودن این کد، فرمان روشن شدن موتور را به واحد الکترونیکی موتور (ECU) ارسال می نماید.

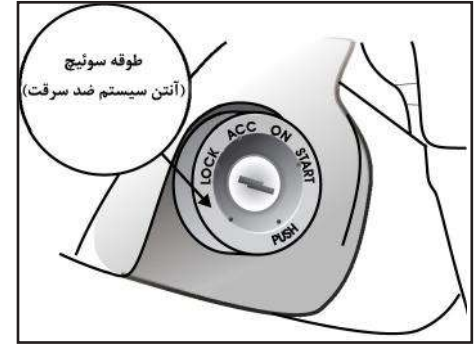
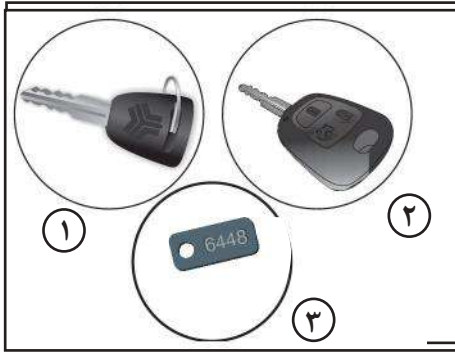

### کلیدها

- با خودروی شما کلیدهای زیر ارائه می‌شود:
- ۱- یک عدد سوئیچ معمولی
  - ۲- یک عدد سوئیچ به همراه ریموت کنترل\*
  - ۳- پلاک شماره شناسایی سوئیچ

### نکته:

این سیستم هیچ تأثیری بر روی باز شدن دربهای خودرو ندارد و تنها در هنگام روشن شدن خودرو فعال است. در صورت گم شدن سوئیچ خودرو برای معرفی سوئیچ جدید بر روی خودروی خود به نمایندگی های مجاز شرکت سایپایدک مراجعه نمایید. شایان ذکر است که برای معرفی سوئیچ جدید به سوئیچ یدک آن و کارت گارانتی نیاز می باشد، لذا با توجه این موضوع ضروری است که دقت لازم در حفظ و نگهداری سوئیچ یدک و کارت همراه را لحاظ نمایید.

### توجه ⚠️

هنگام روشن کردن موتور وقتی که کلید را روی موقعیت ON قرار می دهید کمی صبر کنید سپس استارت بزنید.

### توجه ⚠️



در صورت هرگونه تغییر یا دستکاری بر روی سیستم که باعث ایجاد عیب بر قسمتهای دیگر خودرو شود، سیستم های معیوب جزو گارانتی نمی باشد.

\* مطابق با مدل خودرو

## توجه ⚠️

در صورتیکه یکی از دربها باز مانده باشد فرمان قفل توسط ریموت بی اثر می باشد.  
در صورتیکه درب خودرو بسته باشد و فرمان  بر روی ریموت صادر گردد اگر در مدت  $15 \pm 2$  ثانیه درب خودرو باز نشود فرمان قفل به صورت خودکار صادر می گردد.

## ریموت کنترل

۱- قفل و باز کردن دربها توسط ریموت کنترل با فشردن کلید  بر روی ریموت در صورت قفل بودن دربها فرمان باز شدن توسط واحد کنترل صادر می گردد. با فشردن کلید  بر روی ریموت در صورت باز بودن دربها فرمان قفل شدن توسط واحد کنترل صادر می گردد.



## ۲- موقعیت یاب خودرو

در صورت قفل بودن دربها و فشردن کلید  به مدت ۲ ثانیه ، فلاشرها با فرکانس ۳ هرتز و تعداد ۲۷ بار خاموش و روشن می شود.

## ۳- صندوق پران

با فشردن دکمه صندوق پران بر روی ریموت و نگه داشتن آن به مدت ۲ ثانیه، فرمان باز شدن درب صندوق صادر می گردد.

## ۴- غیر فعال نمودن قفل نرم افزاری صفحه کلید ریموت

با فشردن هم زمان دکمه های  و  به مدت ۵ ثانیه، کلیه عملکردهای ریموت غیر فعال و جهت فعال نمودن می بایست مجدداً دکمه های مذکور به مدت ۵ ثانیه نگه داشته شود.

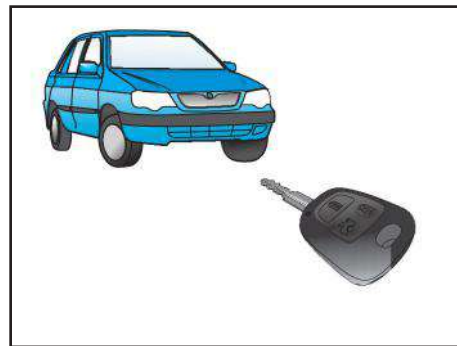

## عملکرد ریموت کنترل \*

- ۱- قفل و باز کردن درب ها توسط ریموت کنترل
- ۲- موقعیت یاب خودرو
- ۳- صندوق پران
- ۴- قفل نرم افزاری صفحه کلید ریموت

## احتیاط ⚠️

جهت جلوگیری از آسیب دیدن فرستنده داخل کلید، آن را در معرض رطوبت، درجه حرارت زیاد، نور آفتاب یا ضربه قرار ندهید.

\* مطابق با مدل خودرو



باز کردن درب صندوق عقب با استفاده از ریموت کنترل\*  
دکمه صندوق پران بر روی ریموت کنترل را فشار دهید تا درب صندوق عقب باز شود.

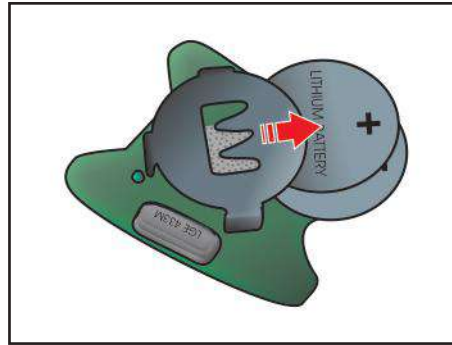

### احتیاط ⚠️

از باتری عدسی مدل CR۲۰۱۶ استفاده نمائید.

### هشدار ⚠️

حتی المقدور باتری مستعمل استفاده نکنید و به خاطر داشته باشید، حتی هنگام خالی بودن باتری، سیستم قفل مرکزی با استفاده از کلید عمل می نماید. در هنگام تعویض باتری مراقب باشید تراشه الکترونیکی سیستم ضدسرقت از محل خود خارج نشود و یا آسیب نبیند.

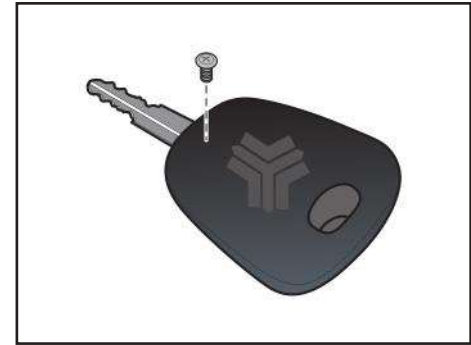

### تعویض باتری ریموت کنترل

اگر لامپ نشانگر روی ریموت کنترل چشمک نزند و یا روشن نشود، لازم است نسبت به بررسی و تعویض باتری اقدام گردد.

۱- با استفاده از یک پیچ گوشتی، پیچ را باز و قاب پشت ریموت کنترل را جدا نمائید.

۲- قاب را در جای خود قرار دهید و پیچ آن را ببندید.

\* مطابق با مدل خودرو

## قفل های درب

۲



### قفل های ایمنی محافظت از کودکان

این قفل ها در درهای عقب خودرو، زیر قفل اصلی قرار گرفته اند و از باز شدن در های عقب از داخل جلوگیری می کنند. برای قفل کردن، زائده قفل را به سمت پایین بفشارید و سپس در را ببندید. برای باز کردن در، ابتدا ضامن قفل را از داخل به طرف بالا کشیده، سپس در را از بیرون باز کنید.

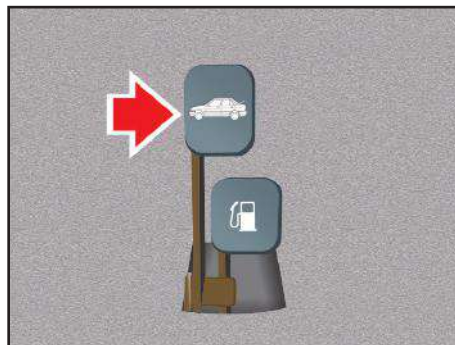

### باز کننده درب صندوق عقب

این اهرم در گوشه سمت چپ صندلی راننده قرار دارد. برای باز شدن درب صندوق، اهرم را بالا بکشید. اگر مجبور به رانندگی با درب صندوق عقب باز هستید، با بازنگهداشتن پنجره ها جریان هوا را به داخل اتاق هدایت کنید.

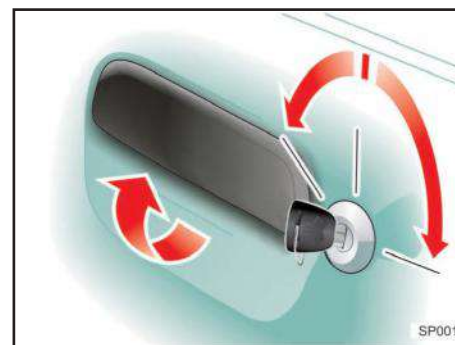

### قفل کردن و باز کردن با کلید

از کلید برای قفل یا باز کردن سیستم قفل مرکزی استفاده کنید. کلید را در قفل سمت راست راننده وارد کرده و برای قفل کردن به سمت چپ و برای باز کردن به سمت راست بچرخانید.



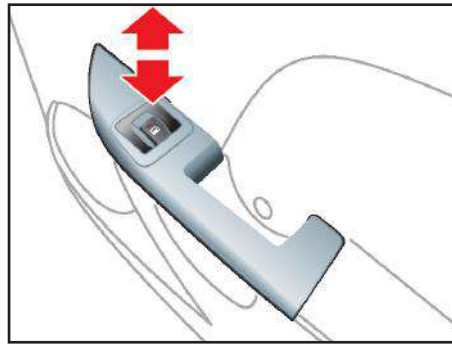
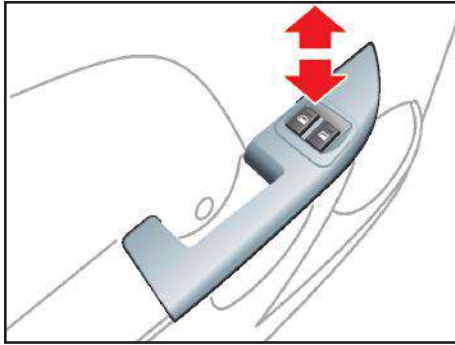

**کلید های شیشه بالابر برقی روی درب سمت راننده**  
 با استفاده از کلید های روی درب سمت راننده شیشه های جلو تحت کنترل قرار میگیرند.  
 جهت بالا و پایین بردن شیشه دربهای جلو از دکمه های مخصوص مطابق شکل استفاده نمایید. دکمه سمت راست مخصوص بالا و پایین بردن شیشه سمت راست و دکمه سمت چپ مخصوص بالا و پایین بردن شیشه سمت چپ می باشد.

**کلید شیشه بالابر برقی روی درب سمت سرنشین جلو**  
 جهت پائین آوردن شیشه، قسمت جلویی کلید را به سمت پایین فشار دهید.  
 جهت بالا بردن شیشه، قسمت جلویی کلید را به سمت بالا بکشید.

**نکات ایمنی در پیشگیری از سرقت خودرو**  
 همواره نکات زیر را هنگامی که خودرو راحتی برای چند دقیقه ترک می کنید رعایت نمایید:

- ۱- پنجره را کاملا ببندید.
- ۲- اشیاء قیمتی را با خود بردارید یا در صندوق عقب پنهان کنید.
- ۳- سوئیچ را در داخل خودرو جا نگذارید.
- ۴- فرمان را قفل کنید.(با کمی چرخاندن، فرمان قفل می شود).
- ۵- همه درها را قفل کنید.

علاوه بر رعایت نکات بالا، خود شما هم می توانید تدابیری بیاندیشید که امکان سرقت خودرو خود را کاهش دهید.

**مواظب باشید**

- از پارک کردن خودرو در مکانهای خلوت خودداری نمایید.
- خودرو را در مکانهای تاریک پارک نکنید.
- هرگز اسناد و مدارک خودرو را در داخل خودرو جا نگذارید.
- جهت آگاهی بیشتر به هشدارهای پلیس که در این دفترچه اعلام شده توجه نمایید.

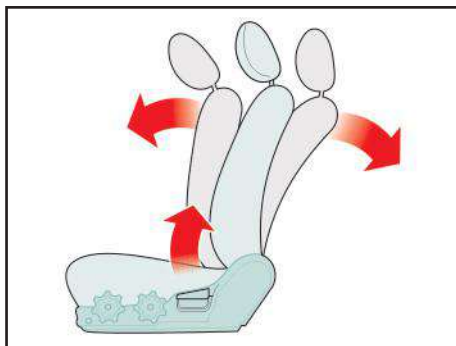

### تنظیم پشتی صندلی های جلو

- ۱- برای تنظیم زاویه پشتی صندلی جلو، کمی به جلو خم شده و دستگیره تنظیم را که در قسمت بیرونی صندلی واقع شده است، به طرف بالا بکشید.
  - ۲- پشتی صندلی را به زاویه دلخواه تنظیم کنید.
  - ۳- دستگیره را رها کرده و از قرارگیری پشتی صندلی در محل مورد دلخواه خود، اطمینان حاصل کنید.
- (جهت قفل شدن موقعیت پشتی صندلی، دستگیره تنظیم بایستی در موقعیت اولیه خود قرار گیرد)

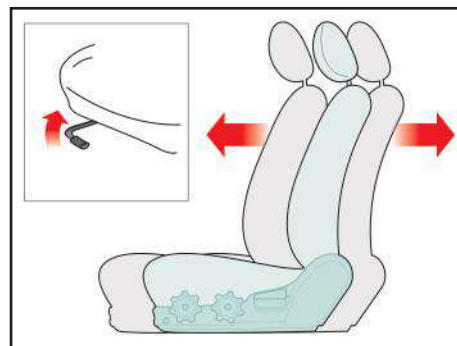

### صندلی جلو

#### جلو و عقب بردن صندلی

- ۱- اهرم تنظیم صندلی را که در زیر لبه جلویی صندلی قرار دارد به سمت بالا کشیده و نگهدارید.
- ۲- صندلی را به اندازه دلخواه خود، حرکت دهید.
- ۳- اهرم را رها کرده و از قفل شدن صندلی در موقعیت خود، اطمینان حاصل فرمائید.



### ⚠ هشدار

- از تنظیم کردن صندلی راننده و یا پشتی آن در هنگام رانندگی، اجتناب ورزید. انجام این عمل باعث کاهش قدرت کنترل در حین رانندگی شده و ممکن است باعث بروز صدمات و آسیب دیدگی گردد.

- از قرار دادن اشیاء بر روی صندلی که باعث تغییر موقعیت عادی صندلی یا پشتی آن میشود، اجتناب نمایید. این اشیاء ممکن است با جلوگیری از قفل شدن صندلی در هنگام بروز تصادفات یا ترمزهای ناگهانی، موجب صدمات جدی یا حتی مرگ گردد.

- همیشه در حین رانندگی، پشتی صندلی را در حالت عمودی قرار دهید. همچنین کمر بند ایمنی را به نحوی که از روی قسمت پایین کمر بگذرد، ببندید.

- در صورتی که کودکی روی صندلی جلویی سرنشین قرار گرفته باشد، پشتی صندلی بایستی در موقعیت کاملاً عمودی قرار گیرد.

- هیچگاه در حین حرکت خودرو، صندلی جلو را نخوابانید زیرا باعث لغزش شخص از قسمت پایین کمر بند ایمنی شده و باعث بروز آسیب دیدگیها و جراحات خواهد شد. در صورتی که پشتی صندلی خوابیده باشد، بر اثر تصادفات امکان لغزش از زیر کمر بند وجود دارد. در این شرایط کمر بند ایمنی از سرنشین صندلی جلو محافظت نکرده و نیروی فشاری موجود در کمر بند باعث آسیب دیدن نواحی شکم و

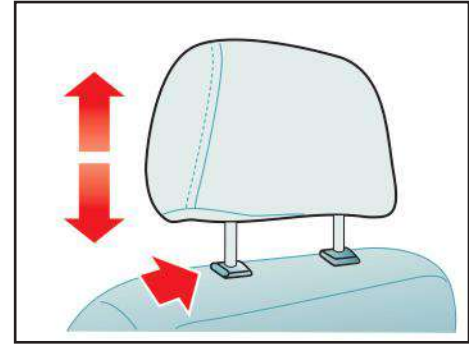

### تنظیم پشت سری

برای بلند کردن پشت سری، آنرا به سمت بالا بکشید. جهت پایین بردن پشت سری، اهرم سمت چپ پایه آن را فشار داده و پشت سری را تا ارتفاع مناسب پائین ببرید.

برای برداشتن پشت سری، آنرا تا حد امکان به سمت بالا کشیده، اهرم را در همین حالت فشار دهید تا پشت سری خارج شود.

### ⚠ احتیاط

از قرار دادن اشیاء در زیر صندلی های جلو اجتناب نمایید. این اشیاء ممکن است در عملکرد حرکتی صندلی ها اختلال ایجاد کرده و یا با غلتیدن به زیر پای راننده، باعث ایجاد اشکال در استفاده از پدال های ترمز، کلاچ و گاز شود.

در برخی موارد منجر به مرگ خواهد شد. لذا، هنگام حرکت خودرو، پشتی صندلی های جلو را به حالت عادی برگردانید.  
- هرگز کمر بند ایمنی را از زیر بازو و یا دور گردن خود عبور ندهید.  
- هر کمر بند ایمنی برای استفاده یک نفر طراحی شده، هرگز از یک کمر بند ایمنی برای چند نفر استفاده نکنید.

### هشدار ⚠️

جهت افزایش کارایی سیستم پیش کشنده کمربند، به نکات زیر توجه نمایید.

۱- لازم است کمربند به نحو صحیح بسته شود.  
۲- لازم است تسمه کمربند ایمنی در مکان صحیح خود تنظیم شود.

- سیستم پیش کشنده کمربند ایمنی باید پس از هر بار عمل کردن تعویض گردد.

- جهت حفظ موارد ایمنی از مبادرت به تعمیر یا تعویض این سیستم شخصا یا توسط افراد متفرقه خودداری کنید و در صورت نیاز به یکی از نمایندگیهای مجاز سایپا یدک مراجعه نمایید.

### توجه ⚠️

سیستم پیش کشنده در ضربات ناشی از تصادفات حتی در صورتی که شخصی روی صندلی نباشد فعال می گردد.

فعال شدن سیستم پیش کشنده، همراه با صدای بلند و متصاعد شدن دود داخل اتاق خواهد بود که این دود بی خطر است.

- علی رغم بی خطر بودن گاز متصاعد شده، احتمال بروز حساسیت پوستی وجود دارد و نباید برای مدت طولانی استنشام شود. لذا پس از بروز تصادف دست و صورت خود را بشویید.

### کمربندهای ایمنی

کمربند ایمنی پیش کشنده \*

وظیفه این سیستم کشیدن کمربندهای ایمنی جلو به گونه ای است که مسافر به سمت صندلی کشیده شود و بدین ترتیب موجب افزایش بازده کمربند ایمنی گردد هنگامی که این سیستم فعال می شود، قفل کن، کمربند را در محل خود ثابت نگه میدارد. پس از اینکه کمربندها قفل شدند، فقط مقدار کمی حرکت در کمربندها وجود خواهد داشت و حرکت به جلوی سرنشین در طی برخوردها، بسیار محدود می گردد.

در صورت بروز تصادف و یا ترمز ناگهانی و شدید، کمربند ایمنی سرنشین را محکم نگه داشته و از پرتاب سرنشین به بیرون خودرو جلوگیری می کند. بنا به دلایل فوق است که بستن کمربند ایمنی برای سرنشینان جلو و عقب خودرو به خصوص زنان باردار، ضروری می باشد.

### توجه ⚠️

پس از گذشت ۱۰ سال از عمر خودرو، لازم است کیسه هوای راننده و سرنشین و کمربند پیش کشنده (در صورت وجود) تعویض گردند. سیستم پیش کشنده کمربند ایمنی فقط در تصادفاتی که باعث پرتاب شدن شدید سرنشین به سمت جلو می شود عمل می نماید.

### هشدار ⚠️

- کمربندهای ایمنی را به طور متناوب مورد بازدید قرار دهید. بدین ترتیب که کمربندها را کاملا بیرون کشیده و تسمه آن را از لحاظ فرسودگی، بریدگی، سوختگی و هرگونه آسیب دیدگی بررسی نمایید. از عملکرد جمع کن کمربند ها مطمئن شوید. قفل ها را امتحان نمائید تا از نظر عملکرد معیوب نباشند. در صورت وجود هر یک از ایرادهای فوق، لازم است کمربند تعویض گردد.

- بعد از تصادف، احتمال آسیب دیدن و یا قفل شدن مجموعه کمربندها وجود دارد. لذا بعد از هر بار تصادف مجموعه کمربندها، جمع کن کمربندها، قلاب ها و قسمت های آسیب دیده را مورد بازدید قرار دهید و در صورت نیاز به نمایندگیهای مجاز شرکت سایپا یدک مراجعه نمائید.

### احتیاط ⚠️

هنگام بستن درب های خودرو دقت نمائید قسمتی از کمربند لای درب نماند زیرا وارد آمدن هر گونه آسیبی به تسمه و یا قفل کمربند ایمنی، باعث کاهش کارایی آن در تصادفات می گردد.

\* مطابق با مدل خودرو

## استفاده از کمربند برای بانوان باردار

استفاده از کمربند ایمنی برای بانوان باردار، مگر در صورت داشتن دستورات خاص از سوی پزشک معالج، الزامی است. قسمتی از کمربند که زیر شکم بسته می شود، لازم است کاملاً به نرمی و در پائین ترین قسمت ممکن قرار گیرد. بانوان باردار دقت نمایند که کمربند را نباید از روی شکم و یا از بالای شکم عبور دهند.

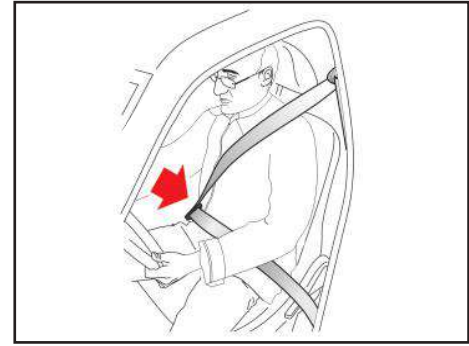

تسمه گذرنده از زیر شکم است ( دو نقطه ای ). قفل داخل جمع کن کمربندها در حین رانندگی عادی، فعال نمی باشد و امکان حرکت سرنشینان به میزان کم باعث راحتی آنها هنگام رانندگی می گردد. در صورت ترمز گیری و یا دور زدن شدید و تصادفات جمع کن کمربندهای ایمنی به طور خودکار قفل میشود. کمربند قسمت وسط صندلی عقب بدلیل نداشتن جمع کن، همواره به حالت قفل است. این قسمت از صندلی عقب مناسبترین محل جهت نصب صندلی کودک است.

## ⚠ هشدار

دقت نمائید تسمه کمربند ایمنی تاب نداشته و گیر نکرده باشد. در صورت عدم امکان آزاد کردن آن سریعاً به نزدیکترین نمایندگی مجاز شرکت سایپایدک مراجعه نمائید.

## روش استفاد صحیح از کمربند ایمنی به شرح زیر است :

- پستی صندلی در موقعیت عمودی باشد.
- سرنشینان به صورت طبیعی نشسته باشند (نخوابیده و یا خم نشده باشند).
- قسمت گذرنده کمربند از زیر شکم باید کاملاً راحت و در پائین ترین محل خود قرار گرفته باشد.
- قسمت گذرنده از روی شانه باید راحت بوده و کاملاً از روی قفسه سینه رد شود.
- نشستن سرنشینان روی صندلی نباید بصورت مایل باشد.
- جهت یادآوری بستن کمربند ایمنی راننده، چراغ هشدار دهنده تعبیه شده است.
- به جز قسمت وسط صندلی عقب، کمربند سایر صندلیهای عقب دارای تسمه گذرنده از روی شانه و زیر شکم می باشد (سه نقطه ای).
- کمربند قسمت وسط صندلی عقب فقط دارای

## کمربندهای ایمنی

### توصیه های ایمنی

- تسمه کمر بند گذرنده از روی شانه نباید با گردن و صورت کودک تماس داشته باشد.
- استفاده نادرست از کمر بند ایمنی می تواند به کودک صدمات جدی وارد آورد.
- نشستن کودکان روی صندلی عقب نسبت به صندلی جلو از ایمنی بیشتری برخوردار است.
- ضمناً کودک باید توسط صندلی کودک یا کمر بند ایمنی کاملاً محافظت گردد. در صورتی که صندلی ایمنی کودک بطور صحیح نصب و استفاده نشود امکان آسیب دیدن وی در تصادف وجود دارد. قبل از خریدن صندلی کودک دقت کنید در خودروی شما قابل نصب باشد.
- هنگام نصب صندلی کودک به توصیه های شرکت سازنده در این خصوص، توجه نمایید.



### ⚠️ احتیاط

روکش صندلی ها و کمربندهای ایمنی خودرو در طول روزهای گرم بشدت داغ می شود و می تواند موجب آسیب دیدن کودک گردد. لذا قبل از قرار دادن کودک در صندلی، روکش صندلی و قفل ها و قسمت های فلزی نزدیک وی را بررسی کنید.

اگر با بستن کمر بند، تسمه گذرنده از شانه، گردن و یا صورت کودک را آزار می دهد، وی را به وسط صندلی عقب نزدیکتر نمایید. در صورتی که مشکل برطرف نگردید لازم است همچنان از صندلی کودک استفاده شود.



### استفاده از کمربندهای ایمنی برای کودکان

برای حفاظت کودکان در سنین مختلف باید از تجهیزات ایمنی مناسب استفاده کرد. هرگز اجازه ندهید کودکان در خودروی در حال حرکت بایستند و یا زانو بزنند. هرگز از یک کمر بند ایمنی برای دو کودک و یا یک کودک به همراه یک فرد بزرگسال استفاده نکنید.

### ⚠️ هشدار

از نشاندن کودک بر روی پاهای خود، هنگام حرکت خودرو خودداری نمایید. زیرا در صورت بروز کوچکترین تصادف، امکان کنترل کودک وجود ندارد.

## نحوه استفاده صحیح از کمربندهای ایمنی



۳- زبانه را داخل محفظه قفل نمائید تا صدای کلیک قفل شدن آن شنیده شود.



طریقه بستن کمربند ایمنی صندلی جلو

- ۱- زبانه قفل کمربند را با دست بکشید.
- ۲- تسمه کمربند را به آرامی از داخل جمع کن کمربند به بیرون بکشید.



چراغ هشدار دهنده کمربند ایمنی

پس از باز کردن سوئیچ استارت این چراغ در صورت باز بودن کمربند ایمنی روشن می گردد.

## نحوه استفاده صحیح از کمربندهای ایمنی

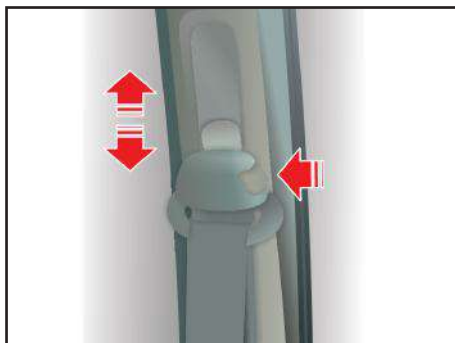

### تنظیم کننده قسمت گذرنده از شانه

قلاب تنظیم شونده قسمت شانه کمربند را متناسب با موقعیت خود تنظیم کنید. برای تنظیم موقعیت پایه نگهدارنده، دکمه را به سمت داخل فشار داده و پایه نگهدارنده را به سمت بالا یا پایین حرکت دهید. پس از تنظیم، از قفل شدن قلاب اطمینان حاصل کنید.

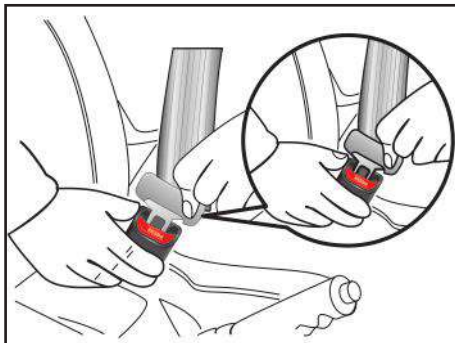

### آزاد کردن کمربند ایمنی

دکمه روی قفل را فشار دهید.



۴- تسمه گذرنده از زیر شکم را طوری تنظیم نمائید که در پایین‌ترین محل ممکن قرار گیرد تا هنگام بروز تصادف، از لغزش شخص از زیر کمربند جلوگیری شود. کمربند را از سمت شانه به بالا بکشید تا با بدن فاصله نداشته باشد. جمع کن کمربند بصورت خودکار نیروی کششی اعمال می‌کند. جهت ایمنی بیشتر کمربند را از بدن دور نمائید.



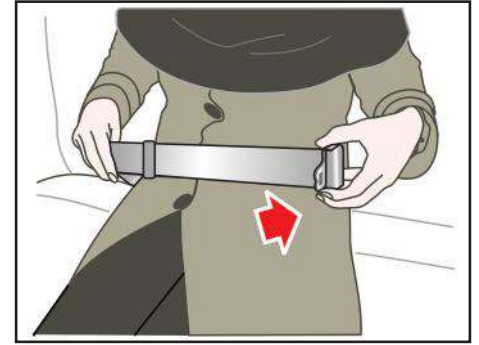
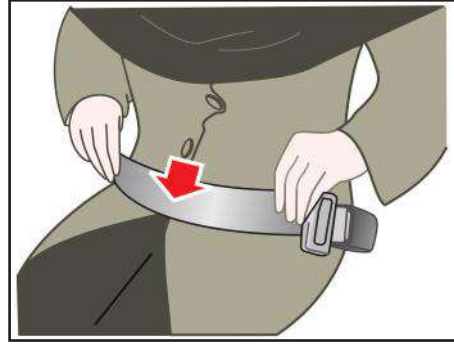
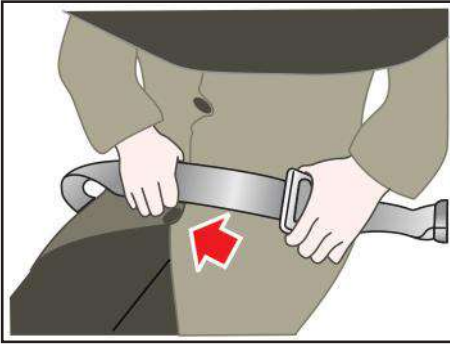

۵- قسمت اضافی تسمه را تا جایی بکشید که کاملاً زیر شکم قرار بگیرد و با بدن در تماس باشد.

### هشدار ⚠️

دقت کنید دو طرف کمربند وسطی صندلی عقب کاملاً زیر شکم قرار گیرد و دور کمر نباشد. در غیر این صورت هنگام بروز تصادف احتمال آسیب دیدن و جراحت وجود دارد.

۳- برای بلندتر کردن تسمه کمربند، زبانه را تحت زاویه صحیح بکشید تا طول تسمه افزایش یابد.

۴- برای کوتاه کردن طول تسمه، زبانه را تحت زاویه صحیح به سمت قسمت اضافی آن بکشید تا به طول مورد نظر دست یابید.

### طریقه بستن کمربندهای ایمنی عقب (وسط صندلی عقب)

- ۱- قسمت دارای قفل را از زیر شکم عبور دهید.
- ۲- زبانه قسمت دیگر کمربند را داخل قفل نموده و با شنیدن صدای کلیک از قفل شدن آن مطمئن شوید. دقت نمایید تسمه کمربند تاب نداشته باشد.

عمل نمی کند.

۴- جلوگیری از پرتاب شدن سرنشین به بیرون از خودرو در تصادفات.

### هشدار ⚠️

در خودروهای مجهز به کیسه هوا، بستن کمربند ایمنی برای کلیه سرنشینان الزامی است زیرا باعث کاهش احتمال آسیب دیدگیهای شدید در تصادفات می شود.

- کمربند ایمنی هنگام بروز تصادفات، راننده را از کیسه هوا دور نگه می دارد.

- کیسه های هوا فقط در تصادفات شدید از جلو عمل می کنند و در اصابت های پی در پی در تصادفات بین چند خودرو الزامی بر عمل کردن آنها نخواهد بود.

- هنگام گیر کردن خودرو در سیل (نظیر وارد شدن آب داخل خودرو)، هرگز قبل از جدا کردن سرباطری، به منظور آزاد کردن قفل فرمان سوئیچ را باز نکنید. این کار ممکن است موجب عمل کردن کیسه هوا و آسیب دیدن سرنشین گردد. لذا خودرو را جهت تعمیر به نزدیکترین نمایندگی مجاز شرکت سایپا یدک منتقل نمایید.

**عمل نکردن کیسه هوا در برخی از تصادفات**

در بسیاری از تصادفات نظیر برخوردهای جانبی یا از عقب، واژگون شدن، اصابت های دوم و یا سوم در تصادف های بین چند خودرو و یا تصادف با سرعتهای پایین، کیسه های هوا نمی توانند نقش حفاظتی ایفا کند. لذا در صورتی که خودروی شما تا حدی صدمه ببیند که حتی قابل استفاده نباشد، الزامی بر عمل کردن کیسه هوا نیست. به خاطر داشته باشید کیسه های هوا فقط در مواردی که سرنشین به طرف کیسه هوا و یا با انحراف ناچیزی به چپ یا راست به سمت آن پرتاب شوند، عمل می کند.

### اهمیت استفاده از کمربند ایمنی

چهار دلیل بسیار مهم در الزام بستن کمربند ایمنی به همراه کیسه هوا قابل توجه است.

۱- نگهداشتن سرنشین در یک وضعیت، تا از پرتاب شدن او به سمت کیسه هوا جلوگیری شود.

۲- حفاظت از سرنشین در واژگون شدن، تصادف های جانبی و از عقب که کیسه هوا در آنها عمل نمی کند.

۳- جلوگیری از آسیب دیدن سرنشین در تصادف های جزئی از جلو که در آنها کیسه هوا

**تجهیزات ایمنی تکمیلی - کیسه هوا \***

### وظیفه کیسه هوا در خودرو

خودرو مجهز به تجهیزات ایمنی تکمیلی است (SRS) که شامل کیسه هوا راننده و کیسه هوای مسافر جلو می باشد. در برخی مدلها خودرو فقط مجهز به یک کیسه هوای راننده است.

کیسه هوا به منظور افزایش ایمنی سرنشینان خودرو می باشد. لازم به تذکر است که کیسه هوا جایگزین کمربند ایمنی نیست.

سیستم ایربگ یک سیستم ایمنی مکمل است و در واقع مسافر بایستی برای جلوگیری از صدمات احتمالی حتماً کمربند ایمنی خود را بسته نگه داشته و باعث عملکرد مناسب ایربگ شود.

نبستن کمربند ایمنی بسیار خطرناک می باشد و نقش کیسه هوا فقط نقش کمک به عملکرد کمربند می باشد و بدون کمربند، سیستم ایربگ می تواند خطر آفرین باشد.

SRS: Supplemental Restraint System

\* مطابق با مدل خودرو

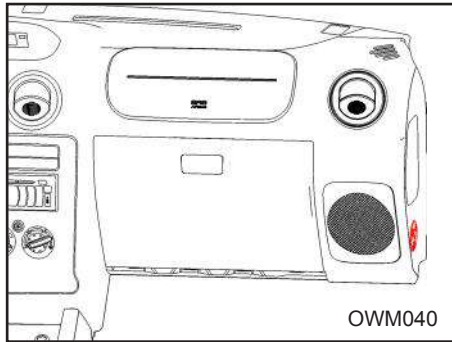

### طریقه عملکرد سیستم کیسه هوا

کیسه هوای راننده در وسط غربلیک فرمان و کیسه هوای مسافر جلو، در بالای داشبورد قرار گرفته است. در صورت تصادف از جلو، کیسه های هوا به منظور محافظت از سرنشینان جلوی خودرو، عمل می کنند. هیچ علائمی مبنی بر اینکه کیسه های هوا در چه سرعتی عمل می کنند وجود ندارد. عملکرد کیسه هوا در تجهیزات ایمنی تکمیلی (SRS)، به شدت و جهت تصادف بستگی دارد.

### توجه ⚠️

عملکرد صحیح سیستم و قطعات کیسه هوا، صرفاً مشمول دوره تضمین نبوده و بر اساس استانداردهای ابلغی شامل دوره تعهد (۱۰ سال پس از تحویل خودرو) نیز می باشد.

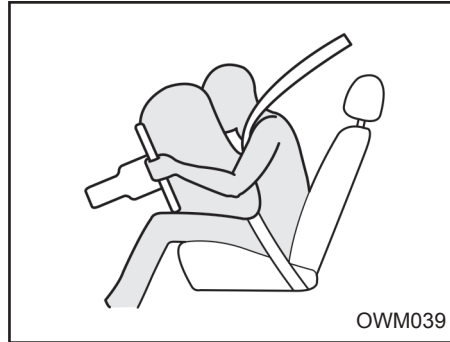

برای تشخیص مجهز بودن خودرو به کیسه هوا روی قاب فرمان و داشبورد علامت SRS حک شده است.

### هشدار ⚠️

در صورتی که چراغ هشدار دهنده کیسه هوا در هنگام روشن شدن خودرو چشمک نزند، و یا به صورت ثابت روشن بماند، وجود خطا در سیستم را نشان می دهد که باید سریعاً به نزدیک ترین نمایندگی مجاز سایپا مراجعه شود. زیرا در عملکرد سیستم کیسه هوا اختلال ایجاد شده و می تواند باعث عمل نکردن و یا عملکرد نابهنگام کیسه هوا شود.

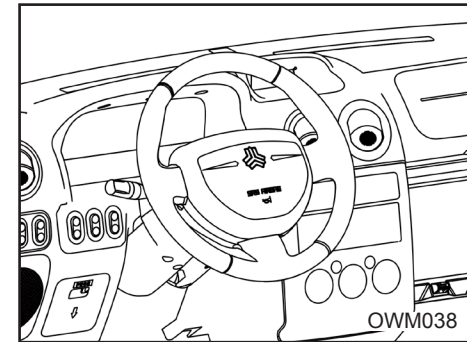

### چراغ هشدار دهنده کیسه هوا:\*

این چراغ با هر بار قراردادن سوئیچ موتور در موقعیت ON باید ۵ بار چشمک بزند و در این مدت سیستم را کنترل می نماید در صورت وجود خطا چراغ هشدار دهنده به طور ثابت روشن می ماند و در غیر این صورت چراغ خاموش می گردد. در صورتیکه چراغ هشدار دهنده کمتر از ۵ بار چشمک بزند و یا به صورت ثابت روشن بماند وجود خطا در سیستم را نشان می دهد که باید سریعاً به نزدیک ترین نمایندگی مجاز سایپا مراجعه شود. چرا که در عملکرد سیستم کیسه هوا اختلال ایجاد شده و می تواند باعث عمل نکردن و یا عملکرد نابهنگام کیسه هوا شود.

\* مطابق با مدل خودرو

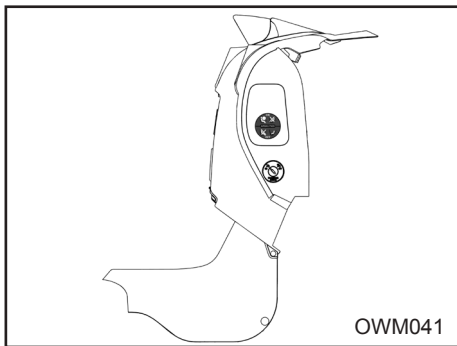

OWM041

**غیر فعال نمودن کیسه هوای سرنشین جلو**  
 برای اینکه بتوانید صندلی کودک را (با رعایت استاندارد ها و قوانین) در روی صندلی سرنشین جلو نصب کنید، الزاماً باید کیسه هوای سرنشین را غیر فعال کنید. برای غیر فعال کردن کیسه هوا، زمانی که خودرو خاموش است کلید  را فشار داده و بچرخانید تا در موقعیت OFF قرار گیرد. در این وضعیت با روشن کردن خودرو چراغ هشدار دهنده  کیسه هوا به صورت دائم روشن خواهد ماند.

### توجه

پس از گذشت ۱۰ سال از عمر خودرو، لازم است کیسه هوای راننده و سرنشین و کمربند پیش کشنده (در صورت وجود) تعویض گردند.

### هشدار

– از قراردادن اشیاء روی محفظه کیسه هوا و پایین کیسه هوا و خودتان خودداری کنید. زیرا پس از عمل کردن کیسه هوا و پرتاب شدن این اشیاء احتمال آسیب دیدگی شدید وجود دارد.

### هشدار

هرگونه تعمیر و یا تعویض دسته سیم، کانکتورها و دیگر قطعاتی که به نحوی به ایربگ و واحد کنترل ایربگ مربوط می شود می بایست توسط نمایندگی های سایپا صورت پذیرفته تا در صورت بروز مشکل و یا ایجاد خطا در ACU نسبت به رفع آن اقدام گردد.

این دو فاکتور مهم، ارسال سیگنال عمل کردن کیسه هوا را مشخص می کند. ضمناً عمل کردن کیسه های هوا به عوامل دیگری چون سرعت خودرو، زاویه برخورد، استحکام خودروها و یا اجسامی که خودرو به آنها برخورد می کند، بستگی دارد. کیسه های هوا در فاصله زمانی ۰/۱ ثانیه فعال و غیرفعال می شوند.

لذا مشاهده صحنه فعال شدن کیسه هوا تقریباً غیرممکن است. اولین صحنه ای که مشاهده می شود کیسه هوای عمل کرده ای است که پس از تصادف بیرون از محفظه خود قرار گرفته است. لازم به ذکر است عملکرد کیسه هوا می تواند باعث خراش، کبودی و شکستگی استخوانها گردد.

در برخی موارد به خصوص اگر راننده صندلی خود را نزدیک غربلیک فرمان تنظیم کرده باشد، عمل کردن کیسه هوا منجر به صدمات بسیار خطرناکی می گردد.

حتی الامکان هنگام تنظیم موقعیت صندلی جهت کنترل بیشتر، در خودرو مجهز به کیسه هوا، صندلی را در دورترین فاصله ممکن از غربلیک فرمان تنظیم نمایید این کار از آسیب های شدید و یا مرگ در تصادفات جلوگیری می کند.



## فعال کردن کیسه هوای سرنشین جلو

به محض برداشتن صندلی کودک از روی صندلی سرنشین جلو، مجدداً کیسه هوا را برای محافظت از سرنشین جلو فعال نمایید (باچرخاندن قفل و قرار دادن آن در وضعیت ON).

## چراغ هشداردهنده غیر فعال بودن کیسه هوا:\*

در صورتیکه کلید غیر فعال  نمودن کیسه هوای سرنشین در موقعیت OFF باشد این چراغ روشن می ماند.

\* مطابق با مدل خودرو

## ⚠ هشدار

دقت کنید در حالت سوئیچ باز حتماً چراغ هشدار دهنده  کیسه هوا خاموش باشد.

## ⚠ توجه

به هنگام غیر فعال بودن کیسه هوای سرنشین جلو چراغ مربوط به هشدار دهنده کیسه هوا  به طور دائم روشن باقی می ماند.

## ⚠ هشدار

- هرگز در غربیلک فرمان و سایر قسمت‌های تجهیزات ایمنی تکمیلی تغییری ایجاد نکنید.  
- هرگز در اجزاء و سیم کشی سیستم تغییر ایجاد نکنید. این امر باعث عمل کردن غیرمنتظره کیسه هوا و آسیب رسیدن به اطرافیان می شود. ضمناً این کار باعث غیرفعال شدن کیسه هوا و در نتیجه عمل نکردن به موقع آن می گردد.

## صدا و دود متصاعد شده

عمل کردن کیسه های هوا، صدای شدید و دود متصاعد شده ناشی از انفجار در داخل اتاق را به دنبال خواهد داشت. لذا پس از عمل کردن کیسه های هوا، تنفس در خودرو بسیار مشکل خواهد بود زیرا علاوه بر بسته بودن کمر بند ایمنی و باز شدن کیسه هوا، دود و غبار ناشی از انفجار این امر را مشکل ساخته است.

توصیه می شود پس از تصادف و عمل کردن کیسه های هوا جهت ایجاد آسایش بیشتر و امکان تنفس، درب ها و پنجره ها را هر چه سریعتر باز کنید.

## ⚠ هشدار

پس از عمل کردن کیسه های هوا مجموعه غربیلک فرمان و داشبورد بدلیل انفجار صورت گرفته بسیار داغ هستند و در صورت لمس آنها امکان سوختگی وجود دارد. لذا از تماس با قسمت های داخلی نگهدارنده کیسه های هوا خودداری کنید.

اهمیت نشستن صحیح سرنشین روی صندلی کیسه هوای سمت مسافر جلو از کیسه هوای راننده بزرگتر است و با نیروی بیشتری عمل می کند. در صورتی که مسافر جلو در موقعیت صحیح روی

## کیسه هوا

هرگز با قراردادن دست های خود در وسط غربیلک فرمان رانندگی نکنید.

اطمینان حاصل نمایید که مسافر خودرو پاهای خود را بر روی داشبورد در حین حرکت خودرو نگذاشته باشد.

- پس از روشن شدن موتور چراغ کیسه هوا بطور دائم روشن می ماند.

- در حین حرکت چراغ کیسه هوا روشن است یا چشمک می زند.

### تعمیر سیستم تجهیزات ایمنی تکمیلی

سیستم تجهیزات ایمنی تکمیلی در خودرو به جز در موارد زیر نیاز به تعمیر ندارد:

- در صورتی که کیسه هوا عمل کند، باید تعویض گردد. هرگز شخصاً این کار را انجام ندهید و به یکی از نمایندگیهای مجاز شرکت سایپادک مراجعه نمایید.

- اگر چراغ هشدار دهنده کیسه هوا روشن شد، سیستم را هر چه سریعتر بوسیله نمایندگی مجاز شرکت سایپادک مورد بررسی قرار دهید.

سیستم های کیسه هوا می بایست پس از هر بار عمل کردن و یا گذشتن ۱۰ سال از عمر خودرو توسط پرسنل آموزش دیده عوامل مجاز تعویض گردند.

علیرغم تمامی توصیه های احتیاطی، آسیب دیدن بازوها و بدن در تمامی موارد توسط کیسه هوا تضمین نمی گردد (به سبب موقعیت و ماهیت سیستم و شخص)

صندلی قرار نگرفته باشد و کمربند ایمنی خود را نبسته باشد، امکان صدمه دیدن بسیار شدید و یا مرگ، وجود دارد.

لازم است صندلی کنار راننده نیز تا حد امکان در عقب ترین موقعیت خود باشد.

## هشدار

ترمزهای شدید قبل از تصادف برای مسافر جلو که کمربند ایمنی نبسته است، خطرناک بوده زیرا ممکن است بر اثر این ترمزگیری به سمت کیسه هوا پرتاب گردد. در این حالت امکان عمل کردن کیسه هوا و آسیب دیدن مسافر جلویی که کمربند ایمنی را نبسته وجود دارد. بدلیل وجود کیسه هوا، از نصب صندلی کودک بر روی صندلی جلو خودداری کنید (بجز موارد خاص و با رعایت استانداردها و قوانین با غیر فعال کردن کیسه هوای سرنشین). در صورت عملکرد کیسه هوای جلو امکان بروز صدمات جبران ناپذیری برای کودک وجود دارد.

### چراغ هشدار دهنده کیسه هوا

وظیفه چراغ هشدار دهنده کیسه هوا در خودرو، اعلام بروز عیب در سیستم ایمنی تکمیلی (SRS) است. در موارد زیر سیستم می بایست بازدید شود:  
- پس از باز کردن سوئیچ چراغ کیسه هوا روشن نمی شود.

**⚠ احتیاط**

قبل از بستن درب موتور، دقت کنید کلیه قطعات تعویض شده و ابزار از داخل محفظه خارج شده باشد و از قطعات مربوط به داخل موتور، قطعه ای بیرون نمانده باشد.

**باز کردن درب موتور**

- ۱- برای باز کردن درب موتور، دستگیره مربوط به آن را که در قسمت زیر داشبورد، سمت چپ قرار دارد، به طرف خود بکشید.
- ۲- به قسمت جلوی خودرو رفته و درب موتور را به سمت بالا بکشید. سپس قفل دوم را که در وسط درب موتور و زیر آن واقع شده را توسط اهرم نشان داده شده در شکل بالا آزاد کنید.
- ۳- درب موتور را بلند کرده و سر آزاد میله نگهدارنده را در شیار مربوطه روی بدنه خودرو قرار دهید.

**بستن درب موتور**

- قبل از بستن درب موتور میله را در خار نگهدارنده اش روی درب موتور جا بزنید تا از صدای لقی آن در حین حرکت خودرو جلوگیری گردد.
- درب موتور را به آرامی پائین بیاورید و تقریباً از فاصله ۳۵ سانتیمتری رها کنید . پس از بسته شدن، لبه جلوی درب موتور را به طرف بالا بکشید تا از قفل بودن آن مطمئن شوید
- هرگز درب موتور را محکم نبندید.

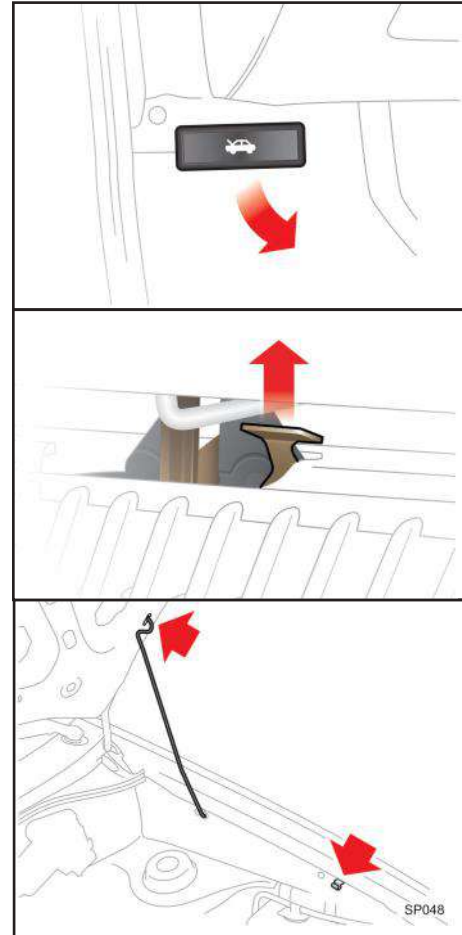

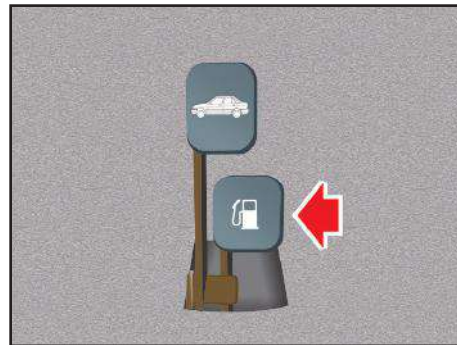
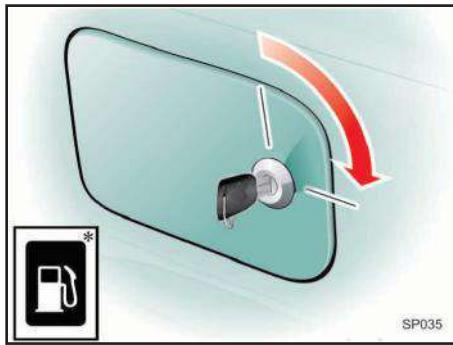
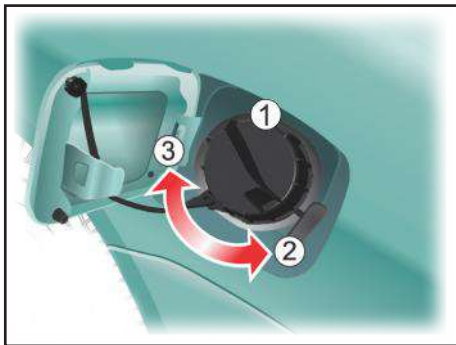

در حالی که از درپوش باک ، بنزین بیرون می ریزد و یا صدای فش فش شنیده می شود، تا هنگام برطرف شدن این حالت از باز کردن درپوش خودداری نمایید. در صورت عدم توجه، احتمال خروج بخارات بنزین با فشار وجود دارد که بسیار خطرناک خواهد بود.

بخارات بنزین خطرناک و قابل اشتعال است لذا هنگام سوخت گیری موتور را خاموش کرده و از نزدیک کردن جرقه، شعله یا سیگار به گلویی باک خودداری نمایید.

همواره از محکم و صحیح بسته شدن درپوش باک بنزین اطمینان حاصل کنید.

## بازکردن درپوش باک

- برای باز کردن درپوش، آن را در جهت خلاف عقربه های ساعت بچرخانید.

- برای بستن درپوش ، آن را در جهت عقربه های ساعت بچرخانید تا صدای کلیک که نشان دهنده بسته شدن صحیح درپوش است، شنیده شود.

- ۱- درپوش باک
- ۲- جهت بازکردن
- ۳- جهت بستن

## ⚠ هشدار

با توجه به احتمال وجود فشار در محفظه باک، در پوش داخلی را با احتیاط و به آرامی باز کنید.

## باز کردن درب باک

اهرم مربوط به باز کردن درب باک را که در گوشه سمت چپ صندلی راننده قرار دارد، بالا بکشید.

## ⚠ هشدار

استفاده از درپوش متفرقه در خودرو منجر به اختلال در عملکرد سیستم سوخت رسانی و کنترل آلودگی خواهد شد.

در صورتی که در هوای سرد به دلیل یخ زدگی، در باک بنزین به راحتی باز نشود، در پوش را به آرامی فشار داده و با وارد کردن ضربات آرام، آن را باز نمائید.



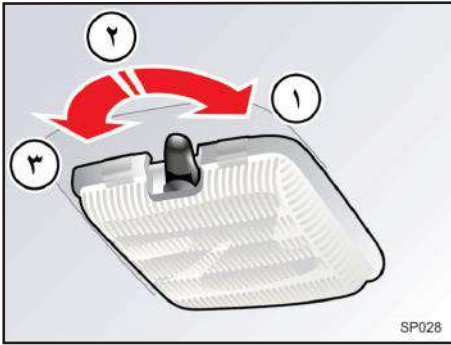

### چراغ سقفی

چراغ سقفی که در قسمت وسط سقف قرار دارد، دارای سه حالت زیر است:

- ۱ : ( OFF ) چراغ حتی زمانی که درب باز باشد، خاموش می ماند.
- ۲ : ( O ) با باز و بسته شدن درب به ترتیب روشن و خاموش میگردد.
- ۳ : ( ON ) چراغ حتی در حالیکه درها بسته باشند روشن می ماند.

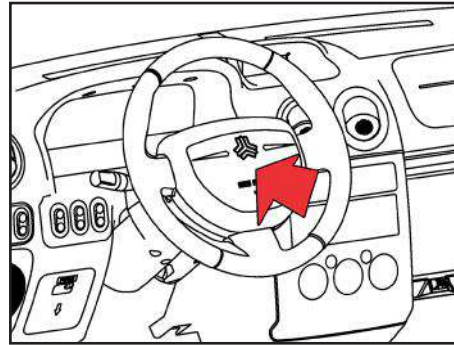

جهت استفاده از بوق، محل مشخص شده بر روی غریبک فرمان را بداخل فشار دهید.

**هشدار** ⚠️  
هرگز فرمان خودرو را در هنگام رانندگی تنظیم نکنید، این عمل فوق العاده خطرناک است.

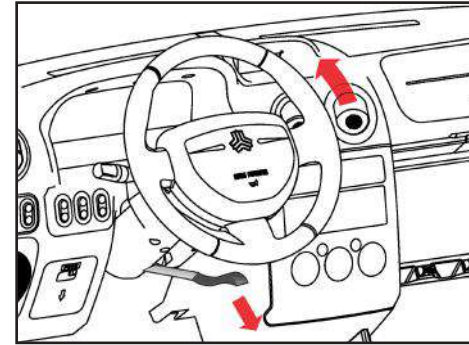

زاویه فرمان خودرو را متناسب با وضعیت بدن خود، هنگام رانندگی، تنظیم کنید. برای این کار، ابتدا باید صندلی خود را تنظیم و اطمینان یابید که عقربه ها و چراغ های هشدار دهنده صفحه نمایش جلو داشبورد به وضوح قابل رویت هستند. سپس فرمان خودرو را در بهترین وضعیت تنظیم کنید.

برای تغییر زاویه غریبک فرمان، دستگیره مخصوص را که در زیر قاب قرار دارد به طرف پائین کشیده و نگهدارید. در همین حال غریبک فرمان را به زاویه دلخواه تنظیم کرده و دستگیره مخصوص را به طرف بالا فشار دهید. جهت حصول اطمینان، غریبک فرمان را چند بار به بالا و پائین حرکت دهید تا چنانچه قفل نشده کاملاً قفل گردد.

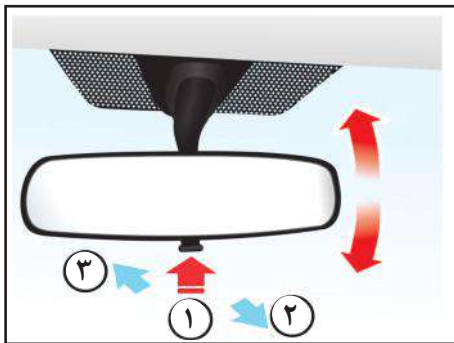

## آینه داخل خودرو (حالت شب / روز)

پس از تنظیم صندلی و فرمان آینه ها را طوری تنظیم کنید که از شیشه عقب دید کافی داشته باشید.

برای کاهش انعکاس نور چراغ خودروهای عقبی، اهرم تنظیم را به سمت خود کشیده تا در وضعیت شب قرار گیرد.

- ۱- اهرم تنظیم حالت شب و روز
- ۲- حالت شب
- ۳- حالت روز

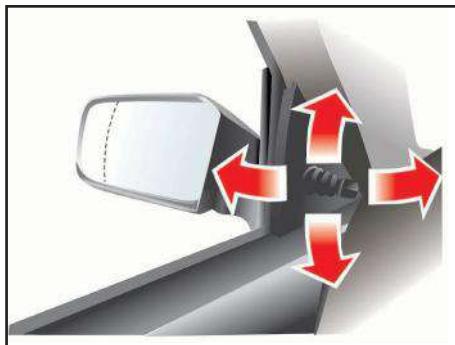

## تنظیم آینه

جهت تنظیم آینه بغل از اهرم دستی که در قسمت جلوی قاب شیشه جانبی تعبیه شده است (مطابق شکل) استفاده نمایید.

## ⚠ احتیاط

- آینه سمت راست خودرو محدب است لذا اشیاء نزدیکتر از فاصله‌ای هستند، که در آینه به نظر میرسند.  
- هنگام تغییر مسیر دادن، از آینه وسط داخل خودرو استفاده کنید و یا با نگاه کردن مستقیم فاصله خود را با خودرو جانبی تخمین بزنید.

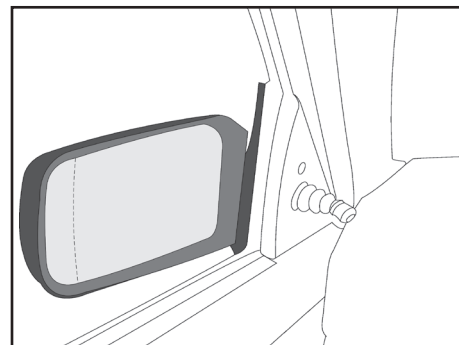

## آینه های بغل

خودرو دارای دو آینه جانبی، یکی در سمت راست و دیگری در سمت چپ می باشد. این آینه ها را می توان با استفاده از اهرم مربوطه تنظیم کرد.

می توان آینه ها را هنگام کارواش، به داخل جمع کرد تا از آسیب دیدن آینه ها جلوگیری گردد.

### توجه ⚠️

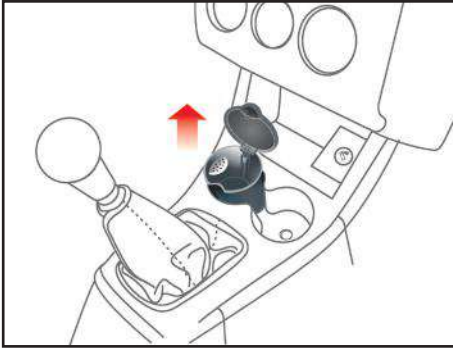

- هرگز از بیرون زدن فندک هنگامی که گرم شده است، جلوگیری ننمائید.  
- از انواع فندک استاندارد استفاده کنید.  
- استفاده از وسایل غیر استاندارد نظیر ریش تراش، جاروبرقی های دستی، قهوه ساز، ممکن است موجب آسیب دیدن سوکت و یا اختلال در مدار برقی گردد.

- در صورتی که فندک پس از ۳۰ ثانیه بطور خودکار بیرون نیاید به منظور جلوگیری از گرم شدن بیش از حد، آن را با دست بیرون بیاورید.

### هشدار ⚠️

- از جاسیگاری به جای سطل زباله استفاده نکنید.  
- انداختن سیگار یا کبریت روشن داخل جا سیگاری حاوی برخی زباله های مشتعل شونده ممکن است منجر به آتش سوزی گردد.

### جاسیگاری

جاسیگاری قابلیت جابجایی دارد و به صورت دلخواه میتوان آن را در قسمت جلویی یا عقبی کنسول وسط نصب نمود.  
در صورت عدم استفاده از جاسیگاری می توان از محل مورد نظر به عنوان جالیوانی استفاده نمود.

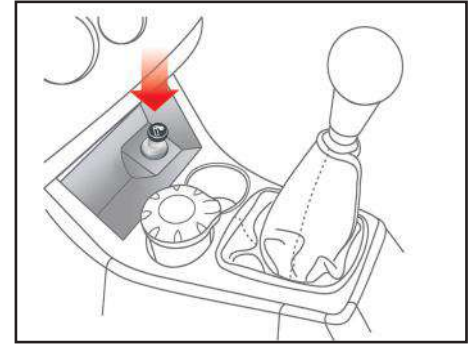

### فندک

برای روشن کردن فندک کافی است آن را به داخل فشار داده و رها کنید. هنگامی که کاملاً گرم شود بطور خودکار جهت استفاده بیرون می آید. در صورتی که موتور خاموش باشد، لازمست جهت استفاده از فندک، سوئیچ را در موقعیت ACC قرار دهید.

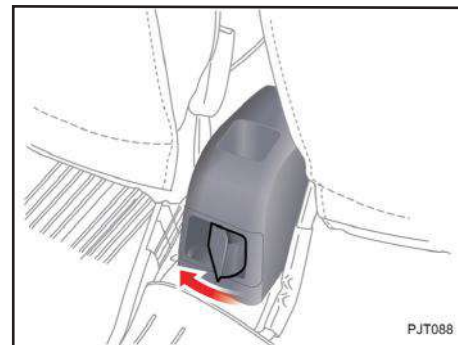

### ⚠ هشدار

- از قراردادن لیوان حاوی مایعات داغ، بدون درپوش در جا لیوانی، هنگامی که در حین حرکت هستید، خودداری کنید.  
- به منظور جلوگیری از آسیب دیدن براثر ترمزگیری شدید و یا تصادفات، از قراردادن بطری، شیشه، کنسرو، داخل جالیوانی یا کنسول وسط، در حین حرکت، خودداری نمایید.

### کنسول وسط

از این قسمت جهت نگهداری وسایل کوچک و یا بعنوان جالیوانی استفاده نمایید.

### جا سیگاری عقب

برای استفاده از جا سیگاری عقب، مطابق شکل بالا، جاسیگاری (بین دو صندلی جلو روی کنسول وسط) را با وارد کردن فشار بر روی مشخص شده، به سمت خود بچرخانید.  
بستن جاسیگاری عقب، عکس باز کردن آن می باشد.

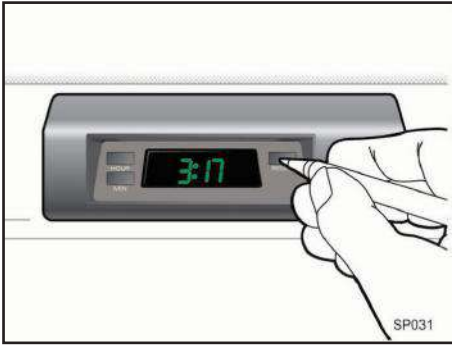

### ساعت دیجیتال

هنگامی که سوئیچ باز باشد، دکمه‌های ساعت به شرح زیر عمل می‌کنند.

#### ساعت

جهت تغییر دادن عدد ساعت روی صفحه نمایشگر، دکمه H را فشار دهید.

#### دقیقه

جهت تغییر دادن عدد دقیقه دکمه M را فشار دهید.

### RESET

برای حذف اعداد دقیقه از روی صفحه می‌توان دکمه R را فشار داد. پس از فشار دادن دکمه، عدد ساعت نشان داده خواهد شد.

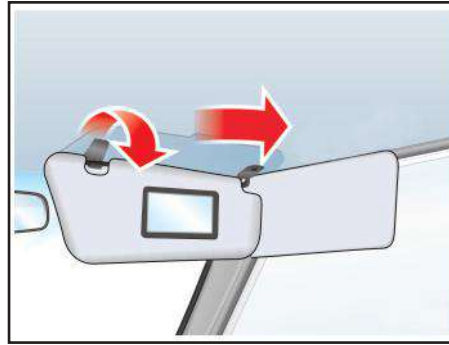

### آفتابگیرها

جهت استفاده از آفتابگیر، آن را به سمت پایین بکشید.

به منظور استفاده از آفتابگیر برای شیشه کناری، آن را به سمت پایین کشیده و از داخل پایه نگهدارنده خارج نمایید. سپس آن را به سمت شیشه بچرخانید.

### آینه آفتابگیر

برای استفاده از این آینه، آفتابگیر را پایین بیاورید.



### جعبه داشبورد

برای باز کردن درب جعبه داشبورد، دستگیره آن را به سمت خود بکشید.

### ⚠ احتیاط

جهت جلوگیری از آسیب دیدگی هنگام بروز تصادف و یا ترمزگیری شدید، همواره هنگام رانندگی درب جعبه داشبورد را ببندید.

## تجهيزات داخلی

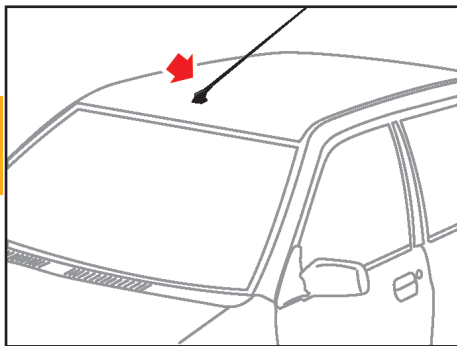

### آنتن

خودرو دارای سیستم صوتی است و مجهز به آنتن نیز می باشد. می توان هنگام شستن خودرو آنتن را به بالا و پایین حرکت داد و یا از روی خودرو باز کرد.

### ⚠ احتیاط

جهت جلوگیری از صدمه ندیدن آنتن هنگام شستشوی خودرو، آن را از روی خودرو باز کنید.

### ⚠ توجه

- هرگز از اشیاء زبر و تیز جهت پاک کردن شیشه عقب استفاده نکنید، زیرا باعث صدمه دیدن گرمکن شیشه عقب می شود.  
- برای جلوگیری از دشارژ شدن باتری، از گرمکن عقب فقط در مواقعی که موتور روشن است استفاده کنید.

### گرمکن شیشه عقب

گرمکن شیشه عقب با ایجاد گرما، بخار و لایه نازک یخ سطح داخل و خارج شیشه را پاک می کند.  
جهت استفاده از گرمکن شیشه عقب، سوئیچ باید در موقعیت **ON** قرار بگیرد.  
چراغ مربوط به گرمکن شیشه عقب در صفحه کیلومتر شمار نیز تا زمانی که گرمکن روشن است، روشن می ماند.  
در صورتی که برف روی شیشه عقب انباشته شده است، برف ها را از روی شیشه به آرامی پاک کنید.

## سیستم گرمایش و تهویه

- ۱- کلید تنظیم توزیع جریان هوا
- ۲- کلید تنظیم سرعت دمنده
- ۳- اهرم تنظیم گردش هوای داخل اتاق
- ۴- کلید کنترل درجه حرارت هوا
- ۵- دکمه فعال کردن سیستم تهویه مطبوع
- ۶- دریچه برطرف کردن بخار شیشه جانبی
- ۷- دریچه برطرف کردن بخار شیشه جلو
- ۸- دریچه های هوای مرکزی
- ۹- دریچه هوای جانبی
- ۱۰- دریچه هوای زیر پای

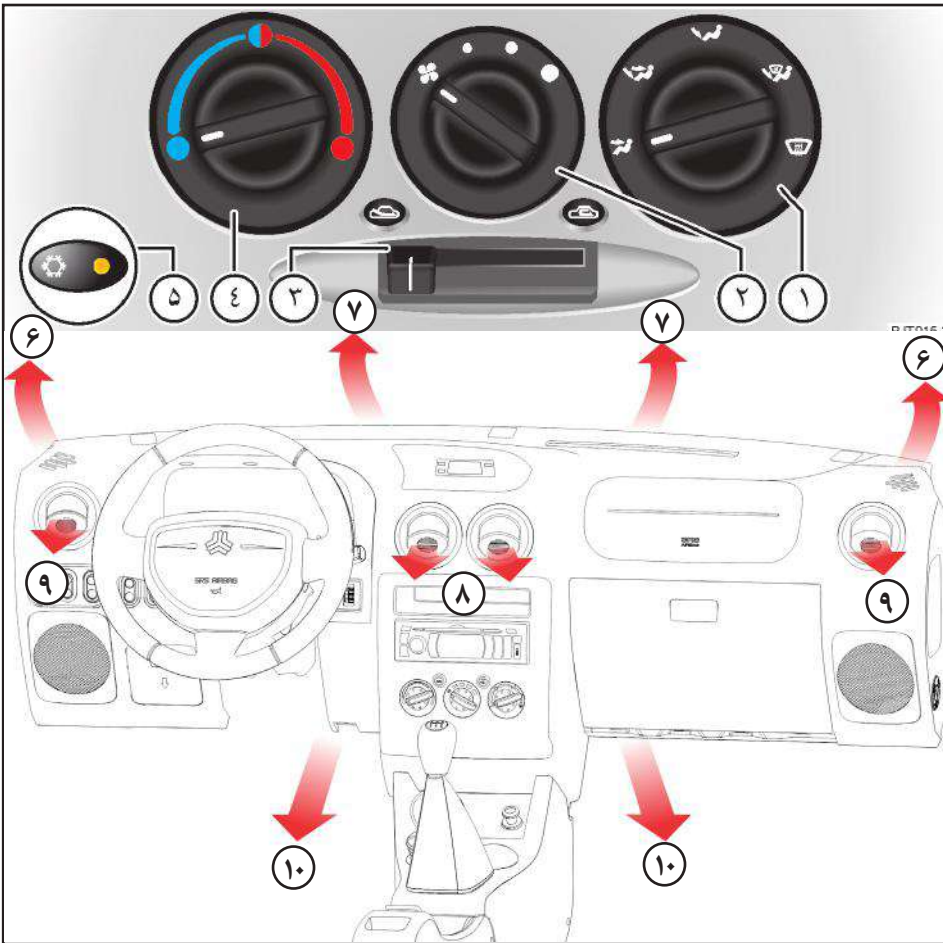

### ۱ - کلید تنظیم توزیع جریان هوا

هوا از طریق دریچه های متفاوتی جریان می یابد. با تنظیم کلید مربوطه می توان هوا را از دریچه های دلخواه به شرحی که توضیح داده خواهد شد به جریان در آورد.

### توجه

اگر تمایل دارید که هوای کولر حداکثر خنکی سرما را داشته باشد، اهرم کنترل درجه هوا را روی آخرین حد خود (سمت چپ) تنظیم کرده و اهرم کنترل هوای ورودی را روی  قرار دهید.

بعلاوه کلید کنترل سرعت دمنده باید بر روی درجه ۳ قرار داده شود.

### ۲ - کلید تنظیم سرعت دمنده

با چرخاندن این دکمه می توانید گردش دمنده را به روی سرعت دلخواه به روش زیر تنظیم نمائید.



حالت خاموش بودن پنکه

۱- گردش دمنده با سرعت کم ( علامت • )

۲- گردش دمنده با سرعت متوسط ( علامت ● )

۳- گردش دمنده با سرعت زیاد ( علامت ●● )

### ۳ - اهرم تنظیم گردش هوای داخل اطاق

با استفاده از اهرم مربوطه مطابق شکل می توانید مقدار هوای ورودی را تنظیم نمائید.



گردش هوای داخل اطاق

در این وضعیت از ورودی هوای خارج به داخل خودرو ممانعت شده و فقط هوای داخل در جریان گردش می باشد.



ورود هوای خارج به داخل اطاق

در این حالت هوای تازه از فضای خارج وارد خودرو می شود.

### ۴ - کلید کنترل درجه حرارت هوا

با چرخاندن این کلید به طرف راست هوای گرم به طرف چپ برای هوای سرد، درجه حرارت و برودت دلخواه خود را تنظیم و انتخاب نمائید.

### ۵- دستگاه تهویه مطبوع

کلید تهویه مطبوع: مطابق شکل دکمه را فشار دهید و کلید تنظیم دمنده را در موقعیت ۱ یا ۲ یا ۳ قرار دهید. برای خاموش کردن دستگاه تهویه مطبوع، دکمه را مجدداً فشار دهید.



### ۱ - کلید تنظیم توزیع جریان هوا

#### ۸- موقعیت تهویه:

در این حالت مطابق شکل بالا، مستقیماً به صورت شما می وزد.

#### ۸و۱۰- تهویه دوطرفه

در این حالت باد به زیر پا و صورت شما می وزد. غیر از مواقعی که اهرم کنترل هوای گرم در آخرین حد خودرو در طرف چپ قرار دارد، معمولاً بادی که به طرف زیر پا می وزد، گرم تر از بادی است که به صورت شما می وزد.

#### ۱۰- حالت گرمکن زیر پا

در این حالت قسمت اعظم هوا به زیر پا وزیده و مقدار بسیار کمی از آن به شیشه جلو و شیشه های کناری می وزد.

#### ۶و۷و۱۰- حالت گرمکن شیشه جلو و زیر پا

در این حالت قسمت اعظم هوای گرم به شیشه جلو و زیر پا وزیده و مقدار بسیار کمی از آن به شیشه های جلو کناری می وزد.

#### ۶و۷- حالت گرمکن شیشه جلو

در این حالت قسمت اعظم هوای گرم به شیشه جلو وزیده و مقدار کمی از آن به شیشه های کناری و زیر پا می وزد.

### روش تهویه هوای داخل خودرو

اهرم کنترل هوا را روی موقعیت توصیه شده قرار دهید.

اهرم کنترل هوای ورودی را روی  تنظیم نمایید.

اهرم کنترل جریان هوا را روی  قرار دهید.

کلید سرعت دمنده را روی موقعیت ۱ قرار دهید.

#### نکته:

در صورتیکه خودرو، در معرض نور مستقیم خورشید متوقف شده باشد، قبل از بکار انداختن تهویه مطبوع، باید شیشه ها را باز کنید تا هوای گرم از خودرو خارج شود.

برای کاهش رطوبت شیشه های داخل خودرو در روزهای بارانی از سیستم تهویه مطبوع استفاده نمایید.

### جهت روشن کردن بخاری به ترتیب زیر عمل نمایید.

۱- اهرم کنترل درجه حرارت هوا را روی موقعیت توصیه شده قرار دهید.

۲- اهرم کنترل هوا ورودی را روی  تنظیم نمایید.

۳- اهرم کنترل جریان هوا را روی  قرار دهید.

چنانچه سطح شیشه جلو را بخار پوشانده است، لازم است که اهرم کنترل هوا ورودی را روی موقعیت  قرار دهید.

۴- اگر تمایل دارید که هوا گرم و خشک بدون رطوبت در خودرو جریان داشته باشد، دستگاه تهویه مطبوع را روشن کنید.

### جهت روشن کردن کولر به ترتیب زیر عمل نمایید:

۱- اهرم کنترل درجه هوا را روی موقعیت توصیه شده قرار دهید.

۲- اهرم کنترل هوای ورودی را روی  تنظیم نمایید.

۳- موتور را روشن کرده و سپس کلید  را فشار دهید.

۴- اهرم کنترل جریان هوا را بر روی  قرار دهید.

۵- کلید سرعت دمنده را روی موقعیت توصیه شده قرار دهید.

### خشک کردن و از بین بردن رطوبت شیشه جلو و بغل با استفاده از دستگاه تهویه:

برای اینکه در هوای سرد و خنک، رطوبت شیشه جلوی خودرو خشک شود، لازم است که از دستگاه تهویه به شرح زیر استفاده نمایید.

۱- اهرم کنترل درجه حرارت را روی مناسب ترین موقعیت تنظیم کنید.

۲- اهرم کنترل هوای ورودی را روی موقعیت  قرار دهید.

۳- موتور را روشن کرده و دستگاه تهویه را بکار اندازید.

۴- درجه دلخواه جریان هوا و سرعت گردش دمنده را انتخاب و تنظیم نمایید.

### طرز کار شیشه گرمکن جلو با استفاده از دستگاه تهویه:

۱- کلیدکنترل درجه حرارت هوا را روی موقعیت توصیه شده قرار دهید.

۲- اهرم کنترل هوای ورودی را روی  قرار دهید.

۳- کلید کنترل جریان هوا را روی موقعیت  قرار دهید.

### توجه:

اگر می خواهید که زیر پا نیز گرم باشد، کلید کنترل جریان هوا را روی  بگذارید.

۴- کلید کنترل سرعت دمنده را روی موقعیت توصیه شده تنظیم نمایید. (۱ یا ۲)

اگر می خواهید که هوا از بیرون به داخل اطاق وارد نشود، اهرم کنترل هوای ورودی را روی موقعیت  تنظیم کنید.



## هشدارهای پلیسی جهت پیشگیری از سرقت خودرو

- از پارک کردن خودرو در اماکن فوق العاده کم تردد و فاقد دید و روشنایی کافی اجتناب ورزید.
- هنگام ترک خودرو از بسته بودن درب ها و بالا بودن شیشه ها اطمینان حاصل نمائید.
- حتی الامکان به ویژه در شبها از پارکینگ های خصوصی و عمومی استفاده کنید.
- توقف های طولانی مدت در معابر به مصلحت نیست لیکن در مواقع ناچاری حتماً از تجهیزات ایمنی تاخیری همچون قفل، زنجیر، دزدگیر، سوئیچ مخفی، قفل عصائی، قفل پدال و ... استفاده کنید.
- در هنگام توقف کوتاه مدت و لحظه ای (مانند هنگام خرید روزنامه) ، از رها کردن خودرو با درهای باز و سوئیچ روشن جداً خودداری کنید
- به هنگام سوخت گیری در پمپ بنزین، خودرو را خاموش کرده و سوئیچ را بردارید.

**نکته :** به خاطر داشته باشید هیچکدام از این وسایل جنبه تضمینی ندارد و صرفاً جنبه تاخیری دارند که ضریب ایمنی خودرو را افزایش می دهند.

## فصل ۳ - رانندگی با خودرو

۳



رانندگی با خودرو

۴۴	..... سوئیچ موتور
۴۵	..... روشن کردن خودرو
۴۶	..... گیربکس
۴۷	..... سیستم ترمز
۵۰	..... فرمان هیدرولیک
۵۱	..... نشانگرهای صفحه نمایش جلو
۵۲	..... چراغهای نشانگر و هشداردهنده
۵۴	..... چراغها و نشانگرها
۵۶	..... برف پاک کن و شیشه شوی

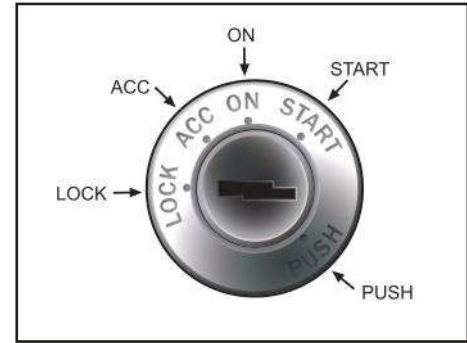

### سوئیچ استارت:

همانطور که در شکل ملاحظه می‌نمایید. علائم روی سوئیچ به شرح زیر می‌باشند:

**LOCK** - حالت قفل فرمان

**ACC** - استفاده از بعضی تجهیزات مثل رادیو، فنک و ساعت

**ON** - در این وضعیت کلیه علائم روشن بوده و صحت کار آنها را می‌توانید کنترل کنید.

**START** - حالت استارت موتور - پس از روشن شدن موتور سوئیچ را رها کنید.

**PUSH** - پس از خاموش کردن موتور، سوئیچ را فشار داده، سپس خارج نمایید.

### نکاتی که باید قبل از روشن کردن موتور در نظر گرفت:

- مطمئن باشید که ترمز دستی کشیده شده است.
  - دسته دنده را در حالت خلاص قرار دهید.
  - پدال کلاچ را تا آخر فشار دهید تا از گردش چرخ دنده‌های گیربکس هنگام استارت زدن جلوگیری شود.
- ### وضعیت استارت

در این وضعیت موتور روشن می‌شود و در صورتی که سوئیچ را رها کنید به وضعیت **ON** باز می‌گردد.

در صورتی که کلید در مغزی سوئیچ نمی‌چرخد، احتمالاً به علت فشار روی میل فرمان است. در این حالت جهت آزاد کردن فرمان، آن را کمی به راست یا چپ گردانده سپس کلید را بچرخانید. جهت قرار دادن سوئیچ موتور روی وضعیت **LOCK**، سوئیچ را در موقعیت **ACC** به داخل فشار داده سپس به سمت وضعیت **LOCK** بچرخانید.

### روشن کردن خودرو

- ۱- مطمئن شوید که ترمز دستی بالا باشد.
- ۲- پدال کلاچ را تا آخر فشار داده و دسته دنده را در حالت خلاص قرار دهید.
- هنگام روشن کردن موتور، پدال کلاچ را تا آخر فشار دهید.
- ۳- با چرخاندن سوئیچ به سمت وضعیت **START**، استارت بزنیید و تا زمان روشن شدن موتور (حداکثر ۱۰ ثانیه) در همان وضعیت نگهدارید.

در هوای بسیار سرد زیر ۱۸ درجه سانتیگراد، یا هنگامی که موتور به مدت چند روز روشن نشده است، لازم است موتور به اندازه کافی گرم شود. این کار را بدون فشردن پدال گاز انجام دهید. به منظور روشن کردن خودرو بدون در نظر گرفتن گرم یا سرد بودن موتور، از فشردن پدال گاز خودداری کنید.

### ⚠️ احتیاط

بیش از ده ثانیه متوالی نباید استارت بزنیید، حداقل ده ثانیه صبر کرده و دوباره استارت بزنیید. بعد از روشن شدن موتور سوئیچ را رها کنید.

### ⚠️ هشدار

هرگز سوئیچ موتور را در حال حرکت در موقعیت **LOCK** یا **ACC** قرار ندهید.

### توجه

هرگز بیش از ۱۰ ثانیه سوئیچ را در وضعیت START نگه ندارید.

اگر پس از استارت زدن موتور روشن نشود و یا خاموش گردد، استارت زدن مجدد را ۵ تا ۱۰ ثانیه بعد تکرار کنید.

استفاده نادرست از استارت خودرو ممکن است باعث صدمه دیدن آن بشود.

صدای بیش از اندازه موتور (از ناحیه سوپاپ ها) ممکن است به دلیل عدم کارکرد موتور پس از مدت طولانی باشد.

این صدا باید پس از اینکه دمای موتور به حد استاندارد رسید قطع شود، در غیر این صورت جهت رفع صدای موتور، به نمایندگیهای مجاز شرکت سایپایدک مراجعه کنید.

### توجه

استفاده از مکت و کفی های غیر استاندارد در خودرو باعث کاهش کورس پدال کلاچ و در نتیجه بد جا رفتن دنده می شود.

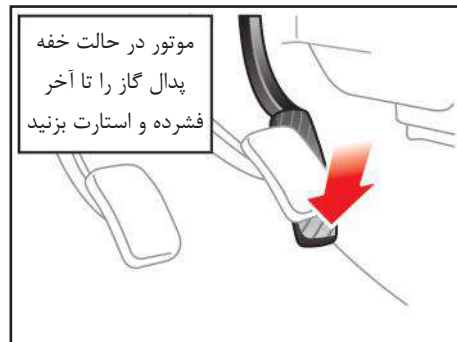

### روشن کردن موتور در حالت گرم

وقتی موتور گرم است و به طور طبیعی (پس از چند مرتبه استارت زدن بدون فشار دادن پدال گاز) روشن نمی شود، اقدامات زیر را انجام دهید. قبل از استارت زدن مجدد به مدت یک دقیقه صبر کنید و مطمئن باشید ترمز دستی بالا باشد. ۱- دسته دنده را در وضعیت خلاص قرار دهید. هنگام استارت زدن پدال کلاچ را فشار دهید.

۲- در حالیکه پدال گاز را تا نیمه فشرده اید استارت بزنید. (بیش از ۱۰ ثانیه سوئیچ را در وضعیت START نگه ندارید).

۳- پس از روشن شدن موتور به مدت ۱۰ ثانیه صبر کنید تا موتور در دور آرام کار کند سپس حرکت نمایید.

### روشن کردن موتور در حالت خفه

این شرایط ممکن است به علت خفگی موتور (وجود سوخت بیش از حد در داخل سیلندر) روی بدهد. در چنین حالتی اقدامات زیر را انجام دهید.

۱- مطمئن شوید ترمز دستی بالا باشد.  
۲- دسته دنده را در وضعیت خلاص قرار دهید.  
پدال کلاچ را در هنگام راه اندازی موتور پائین نگه دارید.  
۳- پدال گاز را تا آخر فشار داده، در همان حالت نگه دارید.

۴- در حالیکه پدال گاز را تا انتها فشرده اید، استارت زده و سوئیچ را در همان وضعیت (حداکثر ۱۰ ثانیه) نگه دارید. تا سوخت اضافی از داخل موتور تخلیه شود.

### تعویض دنده معکوس

وقتی مجبور هستید در ترافیک سنگین سرعت خودرو را کاهش دهید و یا در سربالایی ها رانندگی کنید، قبل از آنکه به موتور فشار آید، از دنده معکوس مناسب استفاده نمایید. دنده معکوس احتمال ریب زدن موتور را کاهش داده و برای افزایش سرعت، شتاب بهتری به خودرو می دهد.

### نکات احتیاط هنگام رانندگی

- از دسته دنده به عنوان تکیه گاه دست استفاده نکنید. فشاری که دست شما بر روی دسته دنده وارد می کند موجب فرسایش زود هنگام مکانیزم تعویض دنده می شود.

- از پدال کلاچ به عنوان تکیه گاه پا استفاده نکنید، این عمل باعث فرسایش زود هنگام سیستم کلاچ خودرو می شود.

- از نیم کلاچ برای نگاه داشتن خودرو در جاده های شیبدار استفاده نکنید. این عمل باعث فرسایش کلاچ می گردد، برای این کار همیشه از ترمز دستی استفاده کنید.

- از رانندگی طولانی با دنده سنگین خودداری کنید. حرکت با دنده سنگین سبب مصرف سوخت و تولید صدای بیشتر می شود. هرچه سریعتر دنده را سبک کنید. این کار باعث می شود تا به موتور فشار نیاید.

دنده عقب (R) ابتدا پدال کلاچ را فشار داده و اهرم دسته دنده را در حالت خلاص قرار دهید. سه ثانیه مکث نموده و سپس حالت اهرم دسته دنده را به وضعیت دنده عقب (R) تعویض نمایید.

### نحوه تعویض دنده ها

نحوه تعویض دنده ها و موقعیت قرار گرفتن دسته دنده در هر یک از دنده های خودرو، مطابق شکل روبرو می باشد.

سرعت هر یک از دنده ها، به شرح زیر می باشد.  
دنده ۱ به ۲: ۲۵ کیلومتر در ساعت  
دنده ۲ به ۳: ۵۰ کیلومتر در ساعت  
دنده ۳ به ۴: ۷۵ کیلومتر در ساعت  
دنده ۴ به ۵: ۱۰۵ کیلومتر در ساعت  
توصیه می گردد به منظور عمر بیشتر قطعات موتور و گیربکس، این سرعت ها را رعایت نمایید.

### توجه!

صرفاً هنگامی، دنده را در موقعیت دنده عقب (R) قرار دهید که خودرو کاملاً متوقف شده باشد. برای جلوگیری از ساییدگی و فرسایش زود هنگام سیستم کلاچ، هرگز از پدال کلاچ بعنوان تکیه گاه پا استفاده نکنید. همچنین از نیم کلاچ جهت نگهداشتن خودرو در سطوح شیبدار (مثلاً پشت چراغ راهنما و غیره) استفاده نکنید.

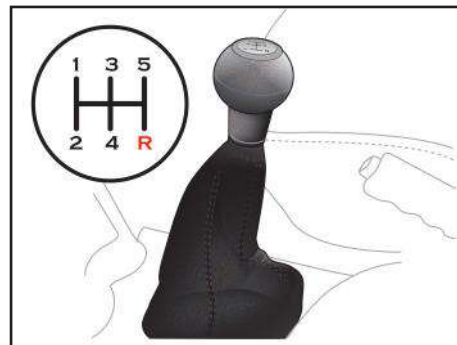

### عملکرد گیربکس

تعویض دنده ها با پنج دنده مطابق شکل فوق صورت می گیرد.

پدال کلاچ را تا انتها فشار دهید و پس از تعویض دنده آن را به آرامی رها نمایید.

نوعی سیستم ایمنی در خودرو تعبیه شده است تا از تغییر غیر عمدی دنده ۵ به دنده عقب (R) جلوگیری کند. لذا دسته دنده به موقعیت خلاص بر می گردد و سپس در موقعیت دنده عقب قرار می گیرد.

### توجه!

قبل از قرار دادن خودرو در وضعیت دنده عقب (R)، از توقف کامل خودرو اطمینان حاصل نمایید. عدم رعایت این موضوع سبب آسیب دیدگی گیربکس خواهد شد. در زمان استفاده از



## سیستم ترمز ضد قفل ABS\* (Anti Lock Brake System)

سیستم ترمز ABS مانع از قفل شدن چرخها هنگام ترمزگیری می‌گردد. این سیستم از دو قسمت اصلی سنسور سرعت چرخ و مجموعه مدولاتور/پردازشگر تشکیل شده است.

از مزایای اصلی سیستم ABS در خودرو می‌توان به کوتاهتر شدن فاصله توقف و فرمانپذیری خودرو حین ترمزگیری اشاره نمود. (همراه با قفل شدن چرخهای خودرو حین ترمزگیری، راننده قادر به هدایت و مانور نمی‌باشد، در حالی‌که خودروی مجهز به ترمز ABS چرخها قفل نشده و راننده قادر به هدایت و مانور می‌باشد)

### نکات قابل توجه در ترمزگیری با خودروی مجهز به ABS

۱) ترمزگیری عموماً به دو منظور زیر انجام می‌شود:

ترمزگیری آرام برای کنترل سرعت، در این گونه ترمزگیری قصد دارید که سرعت خودرو را متوقف سازید، مثلاً هنگامی که قصد دارید مسافری را سوار یا پیاده نمایید. در این حالت معمولاً چرخها قفل نشده و شما با یک ترمزگیری عادی می‌توانید به منظور خود برسید.

۲) ترمزگیری شدید اضطراری، در این گونه ترمزگیری قصد دارید که سرعت خودرو را سریعاً کاهش داده و یا در کوتاهترین مسافت متوقف

\* مطابق با مدل خودرو

سازید، مثلاً هنگامیکه بطور ناگهانی با یک مانع روبرو می‌شوید در این حالت اغلب تمامی یا برخی از چرخها قفل شده که شما می‌بایست بطور دائم پای خود را روی پدال ترمز بفشارید و در نظر داشته باشید که خودرو شما قابل هدایت می‌باشد. (توجه داشته باشید در صورتی که خودرو در اثر تغییر مسیر سریع به سمت کنار کشیده شود سیستم ترمز ABS تأثیری بر روی کنترل خودرو نخواهد داشت)

### ⚠ هشدار

گاهی برخی رانندگان نا آشنا با احساس ضریان ترمز زیر پای خود تصور کرده که خودرو دچار مشکل شده است و پدال ترمز را رها می‌کنند، در حالی‌که این امر یک مسئله عادی در ترمزهای ABS می‌باشد.

### نکاتی قابل توجه در خودروی پرآید مجهز به سیستم ترمز ABS:

۱) هنگام فعال شدن ABS دلیل عمل کردن شیرها و موتور پمپ هیدرولیک ممکن است صدایی شنیده شود که مقدار صدا بستگی به مقدار فشار ترمزی که در هر چرخ ایجاد می‌شود، دارد. این صدا عادی بوده و ناشی از وجود مشکل در سیستم ترمز ABS نمی‌باشد.

۲) بعد از استارت زدن و حرکت نمودن، هنگامیکه سرعت خودرو به ۱۰ کیلومتر در ساعت می‌رسد، عیب یابی داخلی سیستم ضد

## سیستم ترمز

قفل فعال شده و برای زمان کوتاهی موتور پمپ هیدرولیک را بمنظور چک نمودن عملکرد آن روشن می‌نماید. این عمل سبب ایجاد صدایی می‌شود که بوسیله سیستم ترمز ABS تولید شده و کاملاً عادی می‌باشد.

۳) هنگام ترمزگیری معمولی در چرخهای عقب گاهی صدایی شنیده می‌شود که این صدا بوسیله سیستم EBD ایجاد می‌گردد. این صدا عادی است و نیازی به تعویض مدولاتور در ترمز ABS نیست.

۴) هنگامیکه موتور روشن می‌شود، چراغ اخطار ABS حدود سه ثانیه روشن شده و در این زمان ECU خود را چک و عیب یابی نموده و در صورتیکه هیچ خطایی پیدا نشود، چراغ اخطار خاموش می‌شود. اگر چراغ اخطار ABS در هنگام رانندگی روشن شود یا چراغ اخطار خاموش نشود، بدین معنی است که ABS احتیاج به بازرسی دارد.

۵) سیستم ABS سبب افزایش ایمنی خودرو می‌گردد. با وجود این، سیستمی نیست که بتواند خطای راننده را هنگام رانندگی برطرف نموده و یا در وضعیت ترافیک، تغییری ایجاد نماید. بنابراین، راننده باید با دقت رانندگی نموده و ضمن حفظ فاصله مناسب با خودروی جلویی، با سرعت متناسب با شرایط جاده رانندگی نماید.

۷) در مواقع بروز مشکل در عملکرد سیستم ترمز ABS، به نمایندگی های مجاز شرکت سایپا مراجعه شود.



**سیستم ترمز مجهز به بوستر:**  
سیستم ترمز مجهز به بوستر است. اما تنها هنگامی که موتور روشن باشد، فعال است. بدون استفاده از این سیستم برای توقف خودرو نیاز به فشار بیشتری بر روی پدال ترمز است و در این حالت خودرو در مسافت طولانی تر متوقف می شود. همیشه به نکات زیر توجه داشته باشید: هرگاه با دنده خلاص و موتور خاموش بکسل می کنید، بسیار مراقب باشید. اگر هنگام رانندگی، به هر دلیلی موتور خاموش شد، با رعایت موارد ایمنی خودرو را به نزدیک ترین مکان مناسب برای توقف هدایت کنید. از ترمز کردن بی مورد خودداری کنید، چون باعث از بین رفتن نیروی کمکی باقیمانده در بوستر ترمز می شود.

### ⚠ هشدار

چنانچه موتور خاموش باشد، سیستم ترمز کمکی عمل نمی کند و فشار بیشتری باید بر پدال وارد شود در این حال، فاصله توقف خودرو افزایش خواهد یافت. قبل از حرکت خودرو کلیه تدابیر احتیاطی را مورد توجه قرار دهید.

این چراغ اخطار به سه دلیل زیر روشن می شود:

- اهرم ترمز دستی کشیده شده یا کاملاً آزاد نشده باشد (عیب یابی: ترمز دستی را بطور کامل آزاد نمایید).

- پایین بودن سطح روغن ترمز در مخزن سیلندر اصلی، (عیب یابی: پس از باز نمودن درب موتور میزان سطح روغن ترمز را در مخزن بررسی و در صورت نیاز روغن ترمز اضافه نمایید).

- وجود اشکال در سیستم EBD، (عیب یابی: در صورتیکه هیچ یک از موارد اول و دوم باعث برطرف شدن عیب نگردید، سیستم EBD خودرو شما کار نمی کند، در این حالت خودرو را متوقف نموده و با نمایندگی های مجاز سایپادک تماس بگیرید).

### علائم وجود عیب در سیستم ترمز ABS

در صورت مشاهده هر یک از عیوب ذیل باید به تعمیرگاههای مجاز مراجعه گردد:

قفل شدن چرخ و ترمزگیری ناقص

بد عمل کردن ABS و EBD

افت عملکرد ABS

فعال نشدن ABS (چراغ اخطار ABS روشن می گردد).



### چراغ اخطار سیستم ترمز ضد قفل (ABS)

اگر این چراغ همواره روشن بماند بدین معنی است که سیستم ضد قفل ترمز (ABS) کار نمی کند. در چنین مواقعی سیستم ترمز معمولی در خودرو، عمل ترمزگیری را انجام می دهد. برای رفع مشکل فوق باید با نمایندگی های مجاز شرکت سایپادک تماس بگیرید.

### چراغ اخطار ترمز دستی، سطح روغن EBD

سیستم EBD در خودروهای پراید ABS وظیفه شیر تقسیم ترمز معمولی را دارد که همان تقسیم نیروی ترمز بین چرخ های جلو و عقب را انجام می دهد.



در صورتی که پس از آزاد کردن اهرم چراغ مربوطه همچنان روشن بود، احتمال بروز عیب در سیستم ترمز وجود دارد و باید مورد توجه قرار گیرد. در این شرایط خودرو را متوقف کنید و اگر این امر امکان پذیر نبود، با احتیاط تا اولین نمایندگی مجاز شرکت سایپایدک حرکت نمایید.

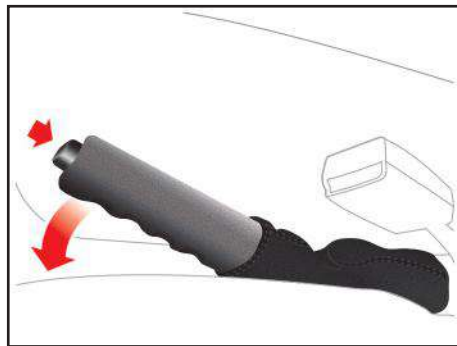

### ⚠ احتیاط

هرگز هنگام ترک خودرو فقط به ترمز دستی اکتفا نکنید. پس از کشیدن اهرم ترمز دستی، اهرم تعویض دنده را در دنده یک یا دنده عقب قرار دهید.

همواره پس از روشن کردن موتور به چراغ ترمزدقت کنید. در صورتی که اهرم ترمزدستی پس از روشن شدن موتور کاملاً پائین نباشد این چراغ روشن می شود. لذا قبل از حرکت از پایین بودن اهرم و خاموش شدن چراغ مربوطه اطمینان حاصل کنید.

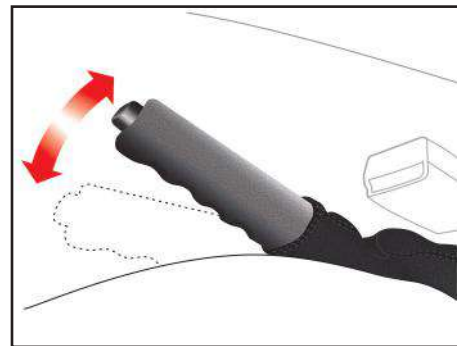

### ترمز دستی

برای استفاده از ترمزدستی، در حالی که پدال ترمز را فشار می دهید، اهرم ترمز دستی را محکم به سمت بالا بکشید.

### ⚠ احتیاط

هرگز در حالتی که اهرم ترمزدستی بالا است رانندگی نکنید، این کار باعث سائیدگی زودهنگام لنت های ترمز عقب می شود. جهت آزاد کردن اهرم ترمزدستی ابتدا آن را کمی به سمت بالا بکشید سپس دکمه انتهای آن را فشار داده و اهرم را به آرامی بخوابانید.

فرمان هیدرولیک با استفاده از توان موتور، جهت فرمان پذیری بهتر خودرو بکار می رود. در حالت خاموش بودن موتور و یا از کار افتادن سیستم فرمان هیدرولیک، فرمان پذیری خودرو بطور عادی امکان پذیر است ولی نیاز به اعمال نیروی بیشتری دارد. اگر هنگام کارکرد عادی موتور فرمان پذیری به سختی انجام می شود و نیاز به اعمال نیروی بیشتر دارد، به یکی از نمایندگی های مجاز شرکت سایپا یدک مراجعه نمایید.

### توجه ⚠

- هرگز هنگام توقف خودرو، در حالی که موتور روشن است، غربلیک فرمان را بیش از ۵ ثانیه در موقعیت کاملاً چپ یا راست نگه ندارید. این کار باعث آسیب دیدن پمپ هیدرولیک فرمان می شود.

- در صورت پاره شدن تسمه هیدرولیک فرمان و یا معیوب بودن پمپ، نیروی لازم جهت فرمان پذیری به میزان قابل توجهی افزایش می یابد. هنگامی که خودرو به مدت طولانی در هوای سرد (با دمای زیر ۱۰- درجه سانتی گراد) متوقف باشد، لزجت (ویسکوزیته) روغن هیدرولیک به دلیل سرما افزایش یافته لذا پس از روشن کردن موتور، ممکن است عملکرد سیستم هیدرولیک فرمان برای مدت کوتاهی به تاخیر بیفتد که این امری طبیعی است. در این شرایط لازم است خودرو را در دور آرام گرم کنید.

### توجه ⚠

مقادیر مصرف سوخت اشاره شده در بخش اطلاعات فنی فصل ۹، در شرایط آزمایشگاهی و بر اساس استاندارد ECE R83 می باشد و همانطور که در قسمت هایی از دفترچه اشاره شده، آیتم هایی از قبیل: سوخت یورو ۴، تک سرنشین بودن، نحوه رانندگی، باد تایر، شیب مسیر، میزان پیمایش وسیله نقلیه و... در آن تاثیر گذار است.



### صفحه نمایش جلو

- ۱- سرعت سنج
- ۲- درجه حرارت موتور
- ۳- نشانگر دیجیتالی کیلومتر شمار و مسافت سنج
- ۴- دکمه صفر کن مسافت سنج
- ۵- دور سنج موتور
- ۶- درجه بنزین
- ۷- چراغ هشدار دمای بالای آب
- ۸- چراغ هشدار اتمام بنزین

### درجه بنزین

هنگام بسته بودن سوئیچ، عقربه بر روی صفر قرار می گیرد و باز شدن سوئیچ سطح سوخت مخزن را نشان می دهد. هنگامیکه سطح بنزین در مخزن سوخت پایین بیاید (حدود ۷ لیتر) چراغ هشدار دهنده سوخت روشن می شود. در این صورت در اسرع وقت سوختگیری کنید. حجم مخزن سوخت ۳۷ لیتر است.

### دور سنج موتور

دور سنج موتور، دور موتور در هر دقیقه را نمایش می دهد. برای جلوگیری از آسیب به موتور، هرگز اجازه ندهید که عقربه دور سنج به مدت طولانی در محدوده قرمز باقی بماند.

### سرعت سنج

نشان دهنده سرعت خودرو بر حسب کیلومتر در ساعت است.

### مسافت سنج

برای تعیین مسافت طی شده در یک مسیر مشخص بکار می رود.

### دکمه صفر کننده مسافت سنج

برای صفر کردن ارقام مسافت سنج، دکمه را بفشارید.

### کیلومتر شمار

کل مسافت طی شده توسط خودرو را نشان می دهد.

## چراغ های نشانگر و هشدار دهنده

**① ترمز دستی:** روشن بودن این لامپ نشان دهنده درگیر بودن ترمز دستی و یا پایین بودن سطح روغن ترمز در مخزن روغن ترمز می باشد. زمانیکه سوئیچ موتور در وضعیت "ON" باشد با خواباندن ترمز دستی، لامپ خاموش می شود.

**🚗 فشار روغن موتور:** روشن شدن این چراغ نشان دهنده پایین بودن فشار روغن موتور می باشد. هنگام حرکت، در صورت روشن شدن این چراغ، سریعاً خودرو را متوقف کرده و سپس خاموش نمائید. سطح روغن را بازدید نموده و در صورت نیاز روغن اضافه نمائید. در صورت خاموش نشدن علامت فشار روغن، با یکی از نمایندگی های مجاز سایپایدک تماس بگیرید. توجه: هنگام باز بودن سوئیچ در وضعیت "ON" چراغ روغن روشن می شود. به محض روشن شدن موتور، چراغ روغن باید خاموش گردد.

**🔋 شارژ باتری:** روشن شدن این چراغ نشانگر وجود عیب در سیستم برقی و یا موتور می باشد. در هنگام حرکت خودرو در صورت روشن این

\* مطابق با مدل خودرو

صورت باز بودن درهای جانبی و یا یکی از درها، نشانگر باز بودن درها روشن خواهد شد.

**🚗 کمربند ایمنی:** با روشن بودن سوئیچ، علامت هشدار دهنده کمربندهای ایمنی روشن خواهد ماند تا به راننده و سرنشینان خودرو استفاده از کمربند ایمنی را یادآوری نماید. در صورت بستن کمربند ایمنی راننده، چراغ هشدار خاموش می گردد.

**① چراغ اخطار سیستم ترمز ضد قفل (ABS) \***

اگر این چراغ همواره روشن بماند بدین معنی است که سیستم ضد قفل ترمز (ABS) کار نمی کند. در چنین مواقعی سیستم ترمز معمولی در خودرو، عمل ترمزگیری را انجام می دهد. برای رفع مشکل فوق باید با نمایندگی های مجاز شرکت سایپا یدک تماس بگیرید.

**🚗 سیستم ضد سرقت:** در صورت چشمک زدن این چراغ سیستم ضد سرقت خودرو فعال می باشد.

**🚗 مه شکن عقب:** این چراغ، به هنگام روشن بودن چراغ های مه شکن عقب روشن می گردد.

لامپ، در صورت عدم وجود عیب در سیستم برقی و یا پاره نبودن تسمه دینام، مراتب را به یکی از نمایندگیهای مجاز سایپایدک اطلاع دهید.

**توجه:** هنگام باز بودن سوئیچ در وضعیت «ON» چراغ روشن شده و با روشن شدن موتور باید خاموش گردد.

**🚗 نور بالای چراغهای جلو:** این چراغ، به هنگام روشن بودن چراغهای اصلی جلو، در موقعیت نور بالا روشن می گردد.

**🚗 شیشه گرمکن عقب:** این چراغ هنگامی روشن می شود که شیشه گرمکن عقب در حال کار کردن باشد.

**🚗 هشدار دهنده فلاشر:** این چراغ هنگامی روشن می شود که کلید فلاشر روشن باشد.

**🚗 کمبود سطح سوخت:** هنگامیکه مقدار بنزین در باک به حدود ۷ لیتر برسد، این چراغ روشن می شود و بیانگر آن است که بزودی سوخت تمام خواهد شد.

**🚗 باز بودن درها:** با روشن بودن سوئیچ در

## چراغ های نشانگر و هشدار دهنده

### چراغ هشدار دهنده کیسه هوا:\*

این چراغ با هر بار قراردادن سوئیچ موتور در موقعیت ON باید ۵ بار چشمک بزند و در این مدت سیستم را کنترل می نماید در صورت وجود خطا چراغ هشدار دهنده به طور ثابت روشن می ماند و در غیر این صورت چراغ خاموش می گردد. در صورتیکه چراغ هشدار دهنده کمتر از ۵ بار چشمک بزند و یا به صورت ثابت روشن بماند وجود خطا در سیستم را نشان می دهد که باید سریعاً به نزدیکترین نمایندگی مجاز سایپا مراجعه شود. چرا که در عملکرد سیستم کیسه هوا اختلال ایجاد شده و می تواند باعث عمل نکردن و یا عملکرد نابهنگام کیسه هوا شود.

### چراغ هشدار دهنده غیر فعال بودن کیسه هوا:\*

در صورتیکه کلید غیر فعال  نمودن کیسه هوای سرنشین در موقعیت OFF باشد این چراغ روشن می ماند.

### ⚠ احتیاط

– رانندگی طولانی مدت با وجود روشن بودن چراغ عیب یاب موجب آسیب دیدن خودرو و همچنین افزایش مصرف سوخت خواهد شد.  
– در صورتی که این چراغ چشمک بزند، احتمال معیوب بودن کاتالیست و در نتیجه کاهش توان موتور وجود دارد.  
– جهت بازدید سیستم به یکی از نمایندگی های مجاز شرکت سایپا پدک مراجعه نمایید.

### ⚠ توجه

گاهی عدم بستن صحیح درب باک موجب روشن شدن چراغ عیب یاب می گردد. لذا در این حالت از بسته بودن صحیح درب باک نیز اطمینان حاصل کنید.

 **مه شکن جلو\*:** این چراغ، به هنگام روشن بودن چراغ های مه شکن جلو روشن می گردد.

### چراغ عیب یاب موتور

این چراغ یکی از اجزای سیستم عیب یابی خودرو است.

در صورتی که این چراغ در حین رانندگی روشن شود، ایرادی در یکی از قسمت های سیستم الکتریکی موتور بوجود آمده است. در این وضعیت خودرو قادر به حرکت می باشد ولی برای بازدید موتور به یکی از نمایندگی های مجاز شرکت سایپا پدک مراجعه نمایید.

\* مطابق با مدل خودرو

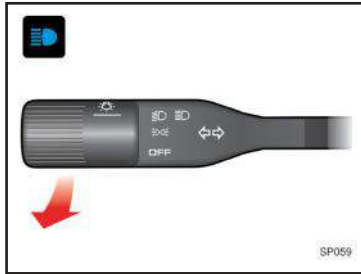

**نور بالای اخطار دهنده**

برای روشن کردن لحظه ای نور بالای چراغهای جلو، مطابق شکل بالا، بطور آرام اهرم دسته چراغ را به طرف خود بکشید، سپس اهرم را رها کنید اهرم خودبخود به حالت اول بر می گردد. برای استفاده از نور بالای اخطار دهنده لزومی به روشن بودن کلید چراغها نمی باشد.



**چراغ مه شکن عقب**

جهت روشن کردن چراغ مه شکن عقب در مواقع ضروری ابتدا چراغ های اصلی خودرو را روشن نموده و سپس دکمه نشان داده شده را در شکل بالا فشار دهید.

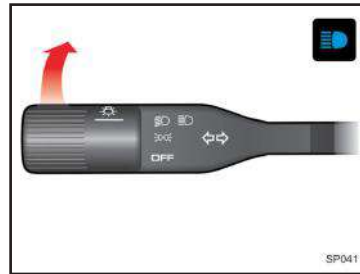

**نور بالای چراغ‌ها**

چنانچه در حالتی که اهرم چراغها در حالت نور پایین می باشد آن را مطابق شکل بالا به سمت جلو حرکت دهید. نور بالای چراغهای جلو روشن و در همین حال لامپ نشان دهنده نور بالا که به رنگ آبی می باشد، در صفحه علائم روشن خواهد شد.



**چراغ مه شکن جلو\***

جهت روشن کردن چراغ مه شکن جلو در مواقع ضروری ابتدا چراغ های خطر در شب را روشن نموده و سپس دکمه نشان داده شده در شکل بالا را فشار دهید.

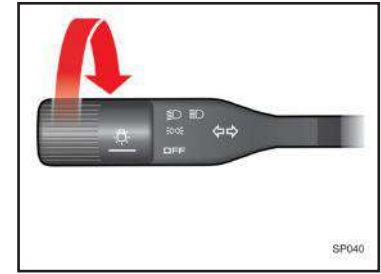

**کلید چراغ‌ها**

با یکبار چرخاندن اهرم چراغها مطابق شکل، چراغهای پشت داشبورد، چراغهای نمره، خطر عقب و کوچک جلو روشن می شوند. با چرخاندن مجدد اهرم در همان جهت، علاوه بر چراغهای ذکر شده در مرحله اول، چراغهای اصلی نیز روشن می شوند.

## توجه ⚠️

استفاده از چراغ مه شکن فقط در مواقع ضروری نظیر مه و گرد و غبار، توصیه می گردد. در سایر موارد باعث کاهش دید و آزار رانندگان خودروهای عقب می شود.

\*مطابق با مدل خودرو

## چراغ ها و نشانگرها

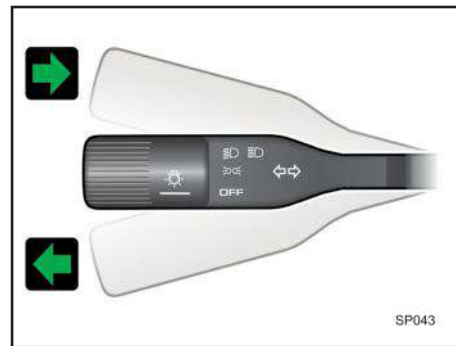
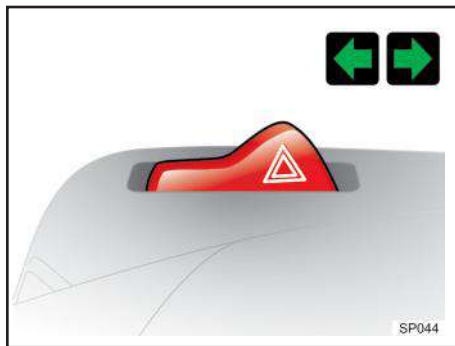

### کلید تنظیم کننده چراغ های جلو

این کلید جهت تنظیم چراغ های جلو بوده و به طوری که نور آن مانع دید رانندگان خودروهای مقابل در شب یا روز، نشوند.

تشریح کلید تنظیم نور چراغ های جلو:

به منظور تنظیم نور چراغ های جلو در راستای عمودی، مطابق جدول ذیل عمل نمایید.

موقعیت	بار روی خودرو	
	صندلیهای جلو	صندلیهای عقب
0	۱ یا ۲ نفر	-
۱	۲ نفر	-
۲	۲ نفر	۱ نفر
۳	۲ نفر	۲ نفر

### فلاشر

فلاشر به عنوان چراغ هشدار دهنده برای رانندگانی است که در حال نزدیک شدن و سبقت گرفتن از خودروی شما می باشند. همچنین به منظور بکسل خودرو یا توقف در کنار جاده ها، مورد استفاده قرار می گیرد. در صورت روشن شدن فلاشر، چراغ های راهنمای جلو و عقب همزمان روشن و خاموش می شوند.

### توجه:

هنگام روشن بودن فلاشرها، چراغ های راهنما به تنهایی کار نخواهند کرد.

### چراغ راهنما

برای روشن کردن این چراغ، مطابق با شکل بالا، هنگام گردش به سمت راست، اهرم دسته چراغ راهنما را کاملاً به سمت بالا و در صورت گردش به سمت چپ اهرم دسته چراغ را کاملاً به سمت پایین حرکت دهید. اهرم راهنما دارای دو حرکت به شرح ذیل می باشد: حرکت اول - مرحله اول که مخصوص تغییر مسیر از یک باند و باند دیگر و یا در زمان سبقت می باشد، استفاده می گردد. حرکت دوم - مرحله دوم که اهرم به طور کامل حرکت می کند مخصوص گردش به سمت راست و یا چپ بوده که با گردش فرمان اهرم به جای اولیه خود در مرحله OFF بر می گردد.



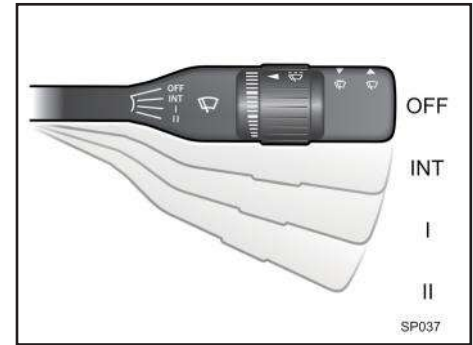
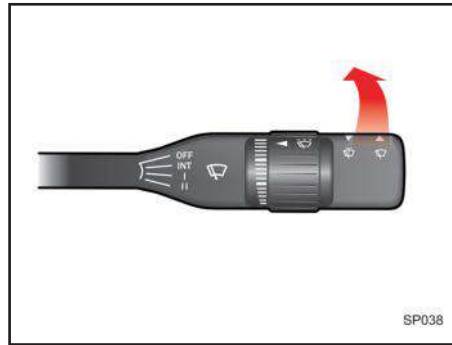
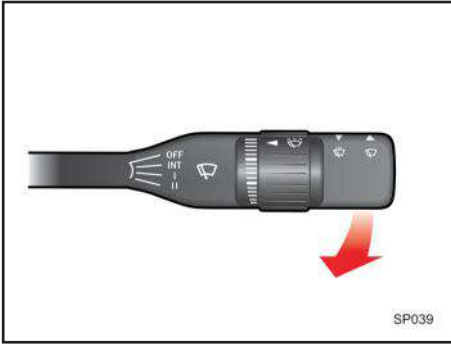

### شستشوی شیشه

جهت شستشوی شیشه جلو، سوئیچ را در وضعیت ON گذاشته و یا موتور را روشن کنید. سپس اهرم برف پاک کن را مطابق شکل به طرف خود کشیده و در همان حالت نگه دارید. مایع شستشو در این هنگام بر روی شیشه جلو پاشیده می شود.

### ⚠ احتیاط

برای جلوگیری از آسیب دیدن پمپ شیشه شوی، دقت کنید که هنگام خالی بودن مخزن شیشه شوی، از بکار انداختن آن خودداری ننمائید.

### حرکت تکی برف پاک کن (تنها یک رفت و برگشت)

برای یکبار حرکت تیغه های برف پاک کن و یا یک لحظه، اهرم برف پاک کن را مطابق شکل حرکت دهید.

### ⚠ احتیاط

برای جلوگیری از آسیب دیدن بازوهای برف پاک کن، هیچگاه آنها را با دست حرکت ندهید. از نزدیک کردن بنزین، نفت و تینر و سایر حلال های دیگر به تیغه های برف پاک کن خودداری نمائید.

### برف پاکن شیشه جلو

برای روشن کردن برف پاک کن، لازم است که سوئیچ موتور در وضعیت «ON» قرار گرفته و سپس اهرم برف پاک کن مطابق شکل به شرح زیر عمل می نماید:

- OFF- مرحله خاموش بودن برف پاک کن
- INT- دور اتوماتیک برف پاک کن
- I- دور کند برف پاک کن
- II- دور تند برف پاک کن

## فصل ۴ - نکات رانندگی

۴



نکات رانندگی

- ۵۸..... مشخصات لازم سوخت خودرو
- ۵۹..... سیستم کنترل آلودگی
- ۶۰..... نکات قابل توجه قبل از رانندگی
- ۶۱..... استفاده اقتصادی از خودرو
- ۶۲..... رانندگی در شرایط خاص
- ۶۵..... خطرها

### مشخصات لازم سوخت خودرو

در این خودرو لازم است از بنزین با استاندارد یورو ۴ استفاده شود. در صورت استفاده از بنزین بدون سرب این خودرو بهترین عملکرد را خواهد داشت. بنزین بدون سرب باعث کاهش آلایندگی های خروجی از اگزوز گردیده و مانع ایجاد رسوب سر شمع می شود.

### توجه

هرگز از بنزین سرب دار استفاده نکنید. استفاده از بنزین سرب دار باعث آسیب دیدن کاتالیست می شود. تنها در صورتی از مکمل های بنزین جهت پاک کردن سیستم سوخت رسانی استفاده نمائید که نوع آن به تأیید شرکت سایپا یک رسیده باشد. بنزین حاوی سرب به سنسور اکسیژن در سیستم کنترل موتور آسیب جدی رسانده و مانع عملکرد صحیح سیستم کنترل آلایندگی های خودرو می شود.

\* مطابق با مدل خودرو

### \* سیستم کنترل آلایندگی ها

سیستم کاتالیست این خودرو از نوع 'CCC' متصل به منی فولد اگزوز میباشد. هرگونه ایجاد تغییر در خودرو توسط مالک می تواند بر عملکرد، ایمنی و عمر خودرو تاثیر داشته و موجب نقص قوانین کنترل آلودگی محیط زیست گردد. علاوه بر این، هر گونه آسیب دیدگی یا نقص در عملکرد خودرو که در اثر تغییرات بکار رفته توسط مشتری صورت پذیرفته باشد، شامل خدمات گارانتی نخواهد گردید.

### اقدامات احتیاطی موتور

گازهای خروجی از اگزوز، حاوی مونوکسید کربن است. این گاز بیرنگ و بی بو بوده و در صورت استشمام بسیار خطرناک می باشد. - گاز مونوکسید کربن همراه با سایر گازهای خروجی از اگزوز می باشد. لذا در صورت استشمام هر نوع گاز و دود در داخل اتاق خودرو، سریعاً به نزدیکترین تعمیرگاه مجاز شرکت سایپا یک مراجعه نمائید. در صورت عدم دسترسی به تعمیرگاه هرگز با خودرویی که دود و گازهای خروجی به داخل اتاق آن نشت می کند، به رانندگی ادامه ندهید. در صورت اجبار به رانندگی کلیه شیشه های

۱- Close-Coupled Catalyst

خودرو باید پایین باشد.

- هرگز در مکان های بسته (پارکینگ سرپوشیده) خودرو را روشن رها ننمائید. دقت نمائید حداکثر زمانی که موتور در این مکان ها روشن می ماند جهت حرکت دادن خودرو و خارج شدن از پارکینگ باشد.

- در صورتی که در محیط باز خودرو با موتور روشن متوقف است، اهرم تهویه را در وضعیت ورود هوای خارج به داخل قرار دهید. در صورت استشمام بوی دود فوراً موتور را خاموش نمائید. - هرگز داخل خودروئی که به مدت طولانی با موتور روشن متوقف است ننشینید.

### نکات محیط زیستی

در صورت خروج دود غیرطبیعی از اگزوز، در اولین فرصت جهت عیب یابی و تنظیم موتور به تعمیرگاه های مجاز مراجعه نمایید زیرا خروج دود غیرعادی آلودگی بیشتر هوا را به دنبال خواهد داشت. مصرف سوخت خودرو را کنترل نموده و آن را با میزان مصرف بهینه اعلام شده توسط سازنده خودرو مقایسه کنید و در صورت وجود تفاوت قابل ملاحظه به تعمیرگاه های مجاز مراجعه نمایید.

### نکات محیط زیستی

این خودرو مجهز به سیستم کنترل آلاینده ها توسط کاتالیست می باشد. به منظور نگهداری و اطمینان از عملکرد صحیح قطعه مذکور موارد ذیل می بایست همواره مد نظر قرار گیرد.

- طول عمر مفید کاتالیست در شرایط کارکرد استاندارد ۱۰۰ هزار کیلومتر می باشد.
- در صورت بروز نقص عملکردی موتور و یا پس از طی کارکرد ۱۰۰ هزار کیلومتر قطعه مذکور می بایست در نمایندگی های مجاز شرک سایپا تعویض گردد.
- بازدیدهای دوره ای هر ۱۰ هزار کیلومتر از گازهای خروجی خودرو می بایست صورت پذیرد و در صورتی که میزان گازهای آلاینده از حد استاندارد تجاوز نماید، پس از اطمینان عملکرد صحیح دیگر قطعات موثر نسبت به تعویض کاتالیست در نمایندگی های مجاز سایپا اقدام گردد.

### نکات محیط زیستی

#### کاتالیست

اکثر خودروهای مدرن امروزی، مجهز به مبدل های کاتالیتیکی سه راهه (Three Way Catalytic Converter) می باشند. مفهوم سه راهه، اشاره به سه آلاینده اساسی تولید شده توسط موتور خودروها شامل مونوکسید کربن، اکسیدهای نیتروژن و هیدروکربن هاست که توسط این مبدل ها مورد پالایش قرار می گیرند. این مبدل ها با استفاده از عناصر خاص و ساختار ویژه خود گازهای آلاینده اصلی خودرو را به دی اکسید کربن، نیتروژن و آب تبدیل می کنند که خطر چندانی برای محیط زیست ندارند. باید توجه داشت که حذف و یا عدم تعویض به موقع کاتالیست علاوه بر ایجاد آلودگی در محیط زیست موجب اختلال در عملکرد مناسب خودرو نیز می گردد.

#### اقدامات احتیاطی مربوط به کاتالیست

این خودرو مجهز به سیستم کنترل آلاینده ها توسط کاتالیست از نوع CCC است و متصل به منیفولد اگزوز می باشد.

لذا اقدامات احتیاطی زیر را مدنظر قرار دهید:

- فقط از بنزین بدون سرب استفاده کنید .
- هرگز بر روی مواد قابل اشتعال (نظیر علف خشک، کاغذ، برگ خشک، مواد سوختنی و ...)
- توقف و یا رانندگی نکنید زیرا کاتالیست بسیار داغ بوده و احتمال آتش سوزی وجود دارد.
- در صورت مشاهده هر نشانه ای مینی بر عدم عملکرد صحیح موتور نظیر لرزش موتور یا مشاهده کاهش توان موتور، به رانندگی با خودرو ادامه ندهید.
- از گاز دادن در حالت درجا به مدت طولانی خودداری نمائید.
- در اجزاء موتور و سیستم کنترل آلاینده ها هیچگونه تغییری ندهید.
- کلیه تغییرات و تنظیمات باید توسط متخصصین تعمیرگاه های مجاز شرک سایپا یدک انجام گردد. عدم رعایت اقدامات احتیاطی ذکر شده منجر به صدمه دیدن کاتالیست و باطل شدن شرایط گارانتی خودرو خواهد شد.

### قبل از رانندگی

- قبل از نشستن در خودرو به موارد زیر دقت شود:
- از تمیز بودن سطوح بیرونی شیشه‌های عقب و جلو، آینه‌ها و سطح چراغ‌ها اطمینان حاصل کنید.
- وضعیت لاستیک‌ها را بازدید کنید.
- قسمت زیر خودرو را از نظر هر گونه نشی بازدید کنید.
- در صورتی که تصمیم به حرکت با دنده عقب دارید مطمئن شوید مانعی پشت خودرو نباشد.

### بازدیدهای مهم

قبل از شروع به حرکت با خودرو سطوح روغن موتور، مخزن آب رادیاتور، روغن ترمز و سطح مایع مخزن شیشه شوی را طبق معیار مناسب بازدید نمایید. جزئیات هر کدام در بخش تعمیر و نگهداری مطرح شده است.

### قبل از استارت زدن

- مطمئن شوید کلیه دربها بسته و قفل هستند.
- صندلی خود را تنظیم نمایید.
- آینه‌های بغل و آینه وسط را تنظیم کنید.
- از صحت عملکرد کلیه چراغ‌ها اطمینان حاصل کنید.
- نشانگرهای صفحه کیلومترشمار را بررسی کنید.
- با قراردادن سوئیچ در حالت ON، مطمئن شوید کلیه چراغ‌های هشدار دهنده صحیح عمل می‌کنند.
- اهرم ترمزدستی را کاملاً پایین ببرید و مطمئن شوید چراغ مربوط به آن در صفحه کیلومترشمار، خاموش شده است.
- به منظور حفظ ایمنی بیشتر قبل از حرکت اطمینان حاصل نمایید که به کلیه قسمت‌ها و تجهیزات خودرو آشنا شده‌اید.

### رانندگی پس از مصرف دارو

رانندگی پس از مصرف برخی از داروها بسیار خطرناک است. در صورت مصرف دائم دارو حتماً با پزشک در مورد رانندگی پس از مصرف دارو مشورت نمایید.

### نکات محیط زیستی

از مسافرت‌های غیر ضروری با خودرو شخصی تک‌سرنشین خودداری نمایید. از حمل بار اضافی به وسیله خودرو پرهیز کنید زیرا هر ۱۰۰ کیلوگرم بار اضافی بطور متوسط مصرف سوخت را یک لیتر در هر ۱۰۰ کیلومتر بالا می‌برد. محوطه پارک اتومبیل خود را کنترل کنید تا از نشی روغن و مایعات دیگر بموقع مطلع شوید. با بوق زدن غیر ضروری آلودگی صوتی ایجاد نکنید.

## استفاده اقتصادی از خودرو

روی پدال ترمز تکیه ندهید. این کار باعث سائیدگی زودرس لنت های ترمز و افزایش مصرف سوخت می شود.

- تنظیم نبودن زاویه چرخها باعث سائیدگی زودرس لاستیکها و افت توان موتور و نهایتاً مصرف سوخت بیشتر می شود.

- باز بودن پنجره ها در سرعت های بالا، باعث افزایش مصرف سوخت می شود

- وزش باد در جهت مخالف رانندگی باعث افزایش مصرف سوخت می شود. در چنین شرایطی بهتر است با سرعت کمتری حرکت نمایید.

### توجه

بهینه ترین مصرف سوخت در محدوده سرعتی ۸۰ تا ۹۰ کیلومتر در ساعت و دور موتور کمتر از ۳۰۰۰ حاصل می گردد.

باعث افزایش عمر قطعات خودرو خواهد شد.

- از استفاده غیرضروری سیستم تهویه مطبوع خودداری کنید.

- هنگام رانندگی در جاده های ناهموار از سرعت خودرو بکاهید.

- به منظور افزایش عمر لاستیک ها و کاهش مصرف سوخت فشار باد لاستیک ها را همواره در حد استاندارد نگهدارید.

- فاصله ایمنی تا خودروی جلویی را حفظ کنید تا از ترمزگیرهای شدید و در نتیجه سائیدگی لاستیکها و لنت های ترمز جلوگیری شود و نیز در مصرف بنزین اضافی برای شتابگیری مجدد صرفه جویی گردد.

- استفاده از باربندهای غیر استاندارد و وجود بار اضافه غیر ضروری (وسایل اضافی و غیر ضروری) در خودرو باعث افزایش مصرف سوخت می شود.

- پایین بودن شیشه های جانبی (مخصوصاً در سرعت های بالا) باعث افزایش مصرف سوخت می شود.

- عدم انجام سرویسهای ادواری (تعویض به موقع قطعات مصرفی مانند فیلتر هوا، شمع ها، وایرها و فیلتر سوخت)

- هنگام رانندگی پای خود را برای استراحت

## توصیه هایی در خصوص کارکرد اقتصادی خودرو

میزان مصرف سوخت درج شده بر روی برچسب مصرف سوخت براساس شرایط استاندارد یورو ۲ و یورو ۴ (متناسب با مدل خودرو) می باشد که مطابق سیکل رانندگی (ترکیبی شهر و جاده) به دست آمده است. لذا در صورت رانندگی در شرایط غیر استاندارد میزان مصرف سوخت افزایش خواهد یافت.

میزان مصرف بنزین به نحوه رانندگی، زمان و مکان رانندگی و نوع سوخت استفاده شده بستگی دارد.

جهت استفاده اقتصادی تر از خودرو و صرفه جویی در مصرف سوخت توصیه های زیر را رعایت نمایید:

- از رانندگی پر شتاب پرهیز کنید

- استفاده از سیستم های الکتریکی

- برای گرم کردن موتور در حالت درجا، زمان طولانی صرف ننمایید.

- هنگام حرکت از حالت سکون، به آرامی شتاب بگیرید.

- از تنظیم بودن موتور خودروی خود همواره اطمینان حاصل نمایید و از جدول زمانبندی سرویس های دوره ای پیروی نمایید. این کار

### ⚠ هشدار

#### حرکت با موتور خاموش

هرگز در سراسیمگی ها و یا در هر موقعیتی که خودرو در حال حرکت است، موتور را خاموش ننمائید.

سیستم تقویتی هیدرولیک فرمان و ترمز هنگام خاموش بودن موتور، عمل نخواهد کرد.

لذا در سراسیمگی ها بهتر است با استفاده از دنده سنگین از اثر ترمزی موتور استفاده ننمائید.

#### رانندگی در شرایط خاص

هنگام رانندگی در شرایط خطرناک نظیر برف، یخ، گل و لای و ماسه و موارد مشابه به توصیه های زیر توجه کنید:

- با احتیاط رانندگی کنید و ضمن حفظ فاصله ایمنی با خودروی جلو، مسافت ترمزگیری را بیشتر کنید.

- از ترمزگیری یا دورزدن های ناگهانی خودداری ننمائید.

- هنگام شروع حرکت در برف، گل یا ماسه از دنده ۲ استفاده کرده و به آرامی پدال گاز را بفشارید تا از در جا چرخیدن چرخ های جلو،

جلوگیری شود. در صورت نیاز می توان از دنده های سنگین تر ( ۱ و عقب) استفاده کرد.

- در صورتی که خودرو در برف، یخ یا گل و لای گیر کرده است، از شن، نمک، زنجیر چرخ یا مواد دیگری که اصطکاک را زیاد کند (نظیر موکت) در زیر چرخ های جلو استفاده ننمائید.

### 🚗 نکات محیط زیستی

در صورت توقف خودرو بیش از ۳ دقیقه، خودرو را خاموش نمایید زیرا میزان مصرف بنزین در این حالت معادل طی نمودن یک کیلومتر مسافت می باشد.

برای رسیدن به سرعت مطلوب، پدال گاز را تا نیمه فشار دهید زیرا سرعت گرفتن پرجاز، مصرف بنزین را بصورت آنی افزایش می دهد.

سرعت مابین ۶۰ الی ۹۰ کیلومتر در ساعت مطمئن و اقتصادی است، با افزایش سرعت مصرف سوخت و آلودگی به شدت افزایش می یابد.

استفاده از قطعاتی مانند سر اگزوزهای غیر استاندارد که به عنوان مانعی بر سر گازهای خروجی اگزوز عمل می نماید، باعث بروز اشکال در نحوه احتراق موتور خودرو و در نتیجه سبب افزایش مصرف سوخت خواهد شد.

### ⚠ هشدار

استفاده از دنده معکوس روی سطح لغزنده خطرناک است. این کار باعث تغییر ناگهانی سرعت چرخها و سرخوردن خودرو می گردد.

از گاز دادن شدید در شروع حرکت یا رها نمودن ناگهانی پدال کلاچ که موجب درجا چرخیدن چرخها می گردد خودداری ننمائید. این عمل موجب داغ شدن لاستیک ها و یا حتی ترکیدن آنها و در نتیجه صدمه رساندن به افراد کنار خودرو خواهد شد.

#### در آوردن خودرو از گل و لای و برف

در صورت گیرکردن خودرو در برف، گل و ماسه، به منظور بیرون آوردن آن بطور مکرر دنده را بین دنده ۱ و دنده عقب تغییر دهید و به آرامی پدال گاز را بفشارید.

زیاد گاز ندهید. اگر پس از انجام موارد فوق هنوز خودرو در گل یا برف گیر کرده بود، از یک یدک کش جهت بیرون آوردن آن استفاده ننمائید. در غیر این صورت بدلیل بالا رفتن دمای موتور، به موتور و گیربکس آسیب می رسد.

### رانندگی در شب

نظر به اینکه خطرات رانندگی در شب بیشتر از روز است، توصیه‌های زیر را مورد توجه قرار دهید:

- دید رانندگی در شب بخصوص در خیابان‌های بدون چراغ، کاهش می‌یابد لذا از سرعت خودرو بکاهید و فاصله ایمنی را تا خودروی جلویی حفظ کنید.

- آینه‌ها را طوری تنظیم کنید که از انعکاس نور چراغ‌های سایر خودروها، بکاهید.

- سطح چراغ‌های جلو را همواره تمیز نگهدارید. عدم تمیز بودن چراغ‌ها و یا معیوب بودن آنها، از دید در شب می‌کاهد.

- از نگاه کردن مستقیم به نور چراغ‌های خودروهایی که از روبرو می‌آیند، بپرهیزید. زیرا این کار باعث کاهش دید شما شده و چندین ثانیه زمان لازم است تا چشم‌هایتان مجدداً به تاریکی شب عادت کنند.

- چراغ‌های جلو را روشن کنید تا خودروی شما از روبرو قابل رویت باشد.

### رانندگی در باران

رانندگی در جاده‌های مرطوب و لغزنده خطرناک است و لازم است آمادگی لازم را جهت رانندگی در این شرایط داشته باشید. لذا به توصیه‌های زیر در این خصوص توجه نمایید.

- از صحت عملکرد برف پاک‌کن و شیشه‌شوی اطمینان حاصل نمایید.

- با سرعت کمتری رانندگی کنید، زیرا علاوه بر اینکه دید راننده در بارش شدید باران کاهش می‌یابد جهت متوقف کردن خودرو به مسافت ترمزگیری بیشتری نیاز است.

- در صورتی که لاستیک‌ها فرسوده باشند، ترمز گرفتن روی سطوح لغزنده به سر خوردن خودرو و سانحه منجر خواهد شد.

- چراغ‌های جلو را روشن کنید تا خودروی شما از روبرو قابل رویت باشد.

- عبور از گودال‌های آب با سرعت بالا موجب کاهش کارایی ترمزها خواهد شد. عبور از گودال آب را حتماً به آهستگی انجام دهید.

- در صورتیکه احتمال می‌دهید ترمزها خیس شده‌اند برای خشک کردن آنها، خودرو را به آرامی برانید و چند بار به نرمی ترمز بگیرید تا نیروی ترمزی عادی مجدداً حاصل شود.



### نکات ایمنی جهت رانندگی در زمستان

- به همراه داشتن وسایل کمکی نظیر زنجیر چرخ، مایع مخصوص یخ زدایی شیشه جلو، یک کیسه شن یا نمک، چراغ قوه، یک بیلچه کوچک و کابل باتری کمکی توصیه می‌گردد.
- از کافی بودن میزان ضدیخ در رادیاتور مطمئن شوید.
- وضعیت باتری و کابل‌های آنرا بازدید نمایید. سرما باعث کاهش کارایی باتری می‌شود لذا بهتر است از باتری با کیفیت خوب در زمستان استفاده شود تا نیروی استارت در زمستان، کاهش نیابد.
- سیستم جرقه را از نظر هرگونه قطع شدگی اتصالات و آسیب دیدگی بازدید نمایید.
- از ضدیخ مخصوص مایع شیشه شوی در مخزن شیشه شوی استفاده نموده و دقت نمایید مایع شیشه شوی به میزان کافی در مخزن فوق موجود باشد.
- (از ضدیخ مایع خنک کننده موتور استفاده ننمائید)
- در صورت احتمال یخ زدگی از ترمز دستی استفاده ننمائید. این امر اصولاً پس از رانندگی در برف و باران و افت دما تا دمای یخ زدگی، اتفاق

می‌افتد. در این حالت به جای ترمز دستی گیربکس را در موقعیت دنده یک و یا عقب قرار دهید. و از مانع مناسب در چرخ‌های عقب استفاده نمایید.

### رانندگی در مناطق پر آب

در صورت نیاز به عبور از منطقه پر آب دقت نمائید سطح آب پایین تر از طوقه چرخ‌ها باشد. به آرامی حرکت نمائید زیرا ترمزها به دلیل خیس شدن کارایی عادی خود را ندارند و فاصله توقف در اثر ترمزگیری زیاد می‌شود. پس از عبور از منطقه پر آب در حالیکه خودرو را به آرامی می‌رانید، چند بار به نرمی ترمز بگیرید تا ترمزها خشک شوند.

### لاستیک مخصوص برف

توصیه می‌شود در صورت استفاده از لاستیک مخصوص برف هر چهار چرخ را مجهز به این لاستیک‌ها نمایید، چرا که در غیر این صورت کنترل خودرو کمی مشکل می‌شود. سرعت خودرو، هنگام استفاده از این لاستیک‌ها، نباید بیش از ۱۲۰ کیلومتر بر ساعت باشد.

### زنجیر چرخ

استفاده از زنجیر چرخ باید متناسب با قوانین

راهنمایی و رانندگی باشد. زنجیر چرخ باید متناسب با سایز لاستیک باشد در این خصوص به توصیه شرکت سازنده توجه نمائید.

### نصب زنجیر چرخ

به توصیه‌های شرکت سازنده هنگام نصب دقت کنید. زنجیر چرخ باعث خراشیدگی سطح قالیپاق می‌شود لذا قبل از نصب زنجیر چرخ، قالیپاق‌ها را جدا کنید.

### ⚠ هشدار

- استفاده از زنجیر کنترل خودرو را تحت تاثیر قرار می‌دهد.
- هنگام استفاده از زنجیر چرخ، سرعت خودرو نباید بیشتر از ۵۰ کیلومتر بر ساعت و یا عدد پیشنهاد شده توسط شرکت سازنده باشد.
- با احتیاط رانندگی نمائید و حتی الامکان از عبور روی دست‌اندازها، چاله‌ها، پیچ‌های تند و سایر مواردی که منجر به پرش خودرو می‌شود، بپرهیزید.
- زنجیر چرخ را روی چرخ‌های جلو تا حد امکان محکم نمائید. استفاده از زنجیر برای چرخ‌های عقب توصیه نمی‌شود. پس از طی مسافت حدود نیم تا یک کیلومتر مجدداً آنها را محکم نمائید.

**تنظیم موتور برای کاهش آلودگی**

خطای خودرو باید از کنترلر  
 جدول موتور: ۳۳۳ موتور سیکل  
**مشخصات تنظیم موتور**  
 نوع آرام: ۰.۵۰ - ۰.۵۰ لیتر بر دقیقه  
 نوع سوپاپ: ۰.۲ - ۰.۲ میلی متر  
 نقطه نشی: ۰.۰ - ۰.۰ میلی متر (میزین)  
 ۰.۰ - ۰.۰ میلی متر (آگزین)

**نوع**  
 در از آرام بودن، از دور موتور و نسبت هوا به سوخت برای فرود سوخت  
 مین و گاز توسط ECU به شکل خودکار تنظیم می شود و تنظیم  
 دیگری لازم نیست.  
 هنگامی که سوپاپ در زمان روشن شدن موتور به دلیل به همسنگ بودن باز  
 نماند یا عملکرد آن را می بینید، باید با مراجعه به جدول

**سیستم فرمان هیدرولیک**  
 (Hydraulic Power Steering)

۱. روغنهای مجاز که از این سیستم می تواند مورد استفاده شود که در جدول  
 DEXRON II  
 PSF-III  
 ۲. میزان دور موتور برای روغن هیدرولیک فرمان در جدول ۱۷۲ می باشد.  
 توجه:  
 سطح روغن هیدرولیک مخزن را با نشانک نصب شده بر روی مخزن در هر دو حالت  
 روشن و خاموش موتور چک کنید. در صورتی که با نشانک در دامنه حداقل  
 و حداکثر (H) یا (L) نشانک باشد.  
 در هنگام بازگشت به مخزن روغن هیدرولیک، با اضافه شدن روغن به دامنه تعیین شده  
 سیستم فرمان هیدرولیک هنگام خاموش بودن موتور، عمل نمی کند.  
 هرگز هنگام پارک موتور خود، در مکانی که موتور روشن است، فرمانک فرمان  
 را به دلیل از دست دادن روغن هیدرولیک نباید چرخ را دست بگردانید. به  
 در هنگام روشن شدن موتور، فشار سیستم روغن هیدرولیک هالی جابجایی شراکت ساینما  
 انجام شود.

SADA		سایبا	
نماینده فروش (T.A)			
نماینده (VIN)			
Pay Load	GVW		
Asle 1	Asle 2		
سال (Year)		سال (Year)	
نوع (Type)			
موتور (Eng)			
نوع (Cab)			
رنگ (Col)		Cap. (D+P)	



مکانیزم های ایمنی جدید شده است و این سیستم  
 در هنگام حرکت با سرعت بالا در حالت حرکت می باشد.  
 در حالت OFF - ۰ - ۰ کیلومتر می باشد.  
 در حالت ON - ۳ - ۳ کیلومتر می باشد.  
 در حالت ON - ۳ - ۳ کیلومتر می باشد.  
 در حالت ON - ۳ - ۳ کیلومتر می باشد.

نوع	سایب	سایب	سایب	سایب	سایب	سایب	سایب	سایب	سایب
۲۱	۲۱	۲۱	۲۱	۲۱	۲۱	۲۱	۲۱	۲۱	۲۱
۲۱	۲۱	۲۱	۲۱	۲۱	۲۱	۲۱	۲۱	۲۱	۲۱

**CAUTION**  
**AIR CONDITIONER**  
 MAX OPERATING CHARGE  
 0.7Kg (1.5lb-gal) of R-134a or  
 COMPLETE WITH SAE J 639  
 CAUTION: R-134a is fluid under high  
 Pressure system to be serviced by  
 qualified personnel only. Improper  
 service methods may cause injury.  
 consult service manual.

**توجه**  
 گاز (R-134a) تحت فشار است.  
 گاز (R-134a) تحت فشار است.  
 به هیچ وجه روغن را اضافه نکنید.

SADA	سایبا
CLASS NO.	نماینده فروش
ENGINE NO.	شماره موتور
COLOR CODE	رنگ
MADE IN IRAN	ساخت ایران

**احتیاط**

از فشار و تکیه دادن به جلو بجز در خودداری نمانید

**احتیاط**

مراجعه به دفتر نمایندگی  
 مایع خنک کننده را با احتیاط  
 مایع خنک کننده را با احتیاط

**روانکار**

استاندارد روغن  
**مقدار روغن ۳/۴ لیتر یا بیشتر**  
 بر اساس API (مخلوط کثیف یا SF)

SAE 40	بالای C ۳۰
SAE 30	الی C ۴۰
SAE 10W - 30	الی C ۲۵ - الی C ۳۰
SAE 10W - 40	بالای C ۲۵ -
SAE 10W - 50	بالای C ۲۵ -
SAE 20W - 40	بالای C ۱۰ -
SAE 20W - 50	بالای C ۱۰ -

عمومی  
 API DEXRON-II E  
 or M-III  
 SAE 75W  
 API GL-4  
 لیتر ۳/۴  
 لیتر ۵/۴

در موقع تعویض و بازبینی روغن گیربکس  
 لطفا به کتابچه راهنما مراجعه نمایید.

**احتیاط**

هنگامیکه موتور داغ است درب رادیاتور باز نشود.  
 سطح مایع خنک کننده در مخزن ذخیره حداقل یک بار در ماه بازدید شود.  
 (مخلوط طبیعی بین علامت پایین LOW و پر FULL در حالت سرد موتور است)  
 در نواحی گرمسیر از نسبت ۷۰٪ آب و ۳۰٪ ضد یخ استفاده شود.  
 برای تخلیه، شستشو و پر کردن مجدد از کتابچه راهنما استفاده نمایید.

**هشدار**

**مراقب دستها باشید**  
 هنگامیکه موتور خاموش است  
 پروانه ممکن است به چرخش درآید

۴



## هشدارهای پلیسی جهت پیشگیری از سرقت خودرو

- به خاطر داشته باشید هر لحظه غفلت صاحب خودرو یک فرصت برای مجرمین و سارقین محسوب می شود از اینرو توصیه می شود در هر شرایط هوشیاری خود را حفظ کنید و به ویژه در صحنه های ساختگی تصادف برای سرقت مورد غافل نشوید.
- هنگام توقف در پارکینگ های عمومی فاقد نگهبان، همچون پارکینگ های مترو حتما از تجهیزات ایمنی استفاده کنید.
- برای مقابله با تعقیب کنندگان احتمالی بلافاصله محل پارک خودرو را ترک نکنید. بهتر است لحظاتی تامل نموده و در اطراف خودرو حضور داشته باشید.
- در توقفگاههای طولانی مدت (مانند رفتن به اماکن تفریحی ، فروشگاههای زنجیره ای و مطب پزشکان) هر از چند گاهی به خودرو خود سرکشی نمایید.
- هنگام رفتن به مراکز درمانی ، بیمارستان ها ، داروخانه ها و یا انتقال مصدومین به درمانگاه ها از قفل بودن درب ها و بکارگیری تجهیزات لازم اطمینان حاصل کنید و در صورت امکان فردی را جهت مراقبت در محل بگمارید.
- هنگام رفتن به میهمانی و امثال آن به نقاط ناآشنا با هوشیاری بیشتری عمل نموده و موارد حفاظتی را بیش از پیش رعایت کنید.

## فصل ۵ - فوریت‌های فنی



۶۸.....	تجهیزات هشدار دهنده .....
۶۸.....	گرمای بیش از حد موتور.....
۶۹.....	روشن کردن خودرو در شرایط اضطراری .....
۷۱.....	محافظت مدار های الکتریکی .....
۷۲.....	فیوزها .....
۷۴.....	بکسل کردن خودرو .....
۷۶.....	تعویض چرخها .....

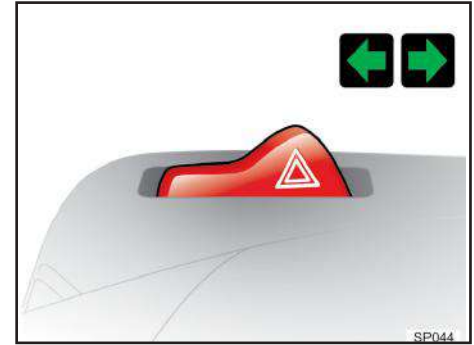

**گرمای بیش از حد موتور**  
اگر نشانگر دمای موتور، دمای بیش از اندازه را نشان دهد، یا موتور دچار افت توان گردد و یا اگر صدای بلند کوبش از موتور شنیده شود، احتمالاً دمای موتور بیش از حد بالا رفته است. در صورت بروز هر یک از علائم فوق طبق دستورالعمل زیر عمل نمایید:

۱- چراغ فلاشر را روشن نمایید، به نزدیکترین محل ایمن رفته و خودرو را متوقف نمایید. دنده را خلاص کرده و ترمزدستی را بکشید.  
۲- اطمینان حاصل نمایید که کولر خاموش است.

۳- اگر مایع خنک کننده یا بخار از رادیاتور بیرون می زند، موتور را خاموش نموده، سوئیچ را در موقعیت ON قرار دهید، لیکن موتور را روشن ننمایید. وقتی که سوئیچ در وضعیت ON باشد، فن به طور خودکار به کار می افتد.

در صورتی که فن عمل نمی کند، به یکی از نمایندگی‌های مجاز شرکت سایپایدک مراجعه نمایید.

چنانچه مایع خنک کننده از رادیاتور بیرون نمی زند، اجازه دهید که موتور در دور آرام کار کند، درب موتور را بالا زده و منتظر بمانید تا موتور آرام آرام خنک شود.

### مثلث ایمنی

در مواقع اضطراری و در زمان توقف خودرو در کنار جاده، این مثلث را در جاده قرار دهید تا خودروهایی که به سمت خودروی شما در حال حرکت هستند، متوجه وضعیت اضطراری و وجود خودرو در جاده بشوند.

### ⚠ هشدار

هنگام گرم بودن موتور درب رادیاتور را باز ننمایید. چرا که ممکن است، بخار و آب داغ به بیرون پاشیده و صدمات جدی به شما وارد سازد.

اگر موتور دائماً جوش می آورد نسبت به تعمیر و بازدید سیستم خنک کاری موتور، اقدام نمایید.

### فلاشر

فلاشر به عنوان چراغ هشدار دهنده برای رانندگانی است که در حال نزدیک شدن و سبقت گرفتن از خودروی شما می باشند. همچنین به منظور بکسل خودرو یا توقف در کنار جاده ها، مورد استفاده قرار می گیرد. در صورت روشن شدن فلاشر، چراغ های راهنمای جلو و عقب همزمان روشن و خاموش می شوند.

### ⚠ توجه

هنگام روشن بودن فلاشرها، چراغ های راهنما به تنهایی کار نخواهند کرد.

## روشن کردن خودرو در شرایط اضطراری

هنگام متصل نمودن کابلها بر روی باتری خم نشوید.

۳- ابتدا خودرویی را که باتری کمکی بر روی آن سوار است روشن نموده و دور موتور آنرا به ۲۰۰۰ دور در دقیقه برسانید، سپس خودرویی که باتری تخلیه شده روی آن قرار دارد (گیرنده) را روشن نمایید.

اگر علت خالی شدن باتری به درستی معلوم نیست (غیر از مواردی چون روشن ماندن اتفاقی چراغ ها) لازم است خودرو توسط نمایندگی مجاز شرکت سایپا یدک بررسی شود.

**روشن کردن خودرو به وسیله هل دادن**  
روشن کردن خودرو با هل دادن، ممکن است باعث صدمه دیدن موتور و سیستم کنترل آلایندگی آن شود.

### ⚠️ احتیاط

هیچ گاه از بکسل کردن برای روشن نمودن خودرو استفاده نکنید، زیرا حرکت ناگهانی رو به جلوی خودرو، در هنگام روشن شدن موتور آن، ممکن است باعث برخورد دو خودرو با یکدیگر شود.

## اتصال کابل های رابط

کابلهای رابط را طبق ترتیب اعداد ذکر شده در شکل متصل نموده و جهت جدا کردن به روش عکس عمل نمایید.

۱- کلید تجهیزات برقی غیرضروری خودرو را خاموش نمایید.

۲- کابلهای رابط را دقیقاً مانند ترتیبی که در شکل صفحه بعد می بینید، متصل نمایید، به این ترتیب که، ابتدا سرکابل رابط را به قطب مثبت (+) باتری تخلیه شده (۱)، سر دیگر آن را به قطب مثبت باتری کمکی (۲) متصل نمایید. سپس سرکابل دوم را به قطب منفی باتری کمکی (۳) متصل نموده و سر دیگر آن را به یک نقطه فلزی ثابت و محکم (مثل دسته موتور یا هر سطح رنگ نشده دیگر) از خودروی گیرنده متصل نمایید. دقت کنید که اتصال بدنه از باتری دور باشد.

دقت کنید که نباید قطب منفی (-) باتری کمکی به قطب منفی (-) باتری تخلیه شده، متصل شود. احتیاط نمایید که سر هر کابل جز به قطب یا اتصال بدنه گفته شده، به نقطه دیگری تماس پیدا نکند.

اگر دمای موتور در دور آرام، پایین نیامد، موتور را خاموش نموده و مدت کافی صبر نمایید تا خنک شود.

۴- در مرحله بعد سطح مایع خنک کننده را بررسی نمایید. اگر سطح مایع خنک کننده در مخزن پایین بود، درب رادیاتور، پمپ آب، شلنگها و اتصالات بخاری و رادیاتور را بازدید نمایید.

در صورت وجود نشتی قابل ملاحظه یا عیب دیگری که می تواند باعث جوش آوردن موتور گردد، موتور را تا زمان رفع عیب روشن ننمایید و با یکی از نمایندگی های مجاز سایپا یدک تماس بگیرید.

اگر نشتی یا مشکل دیگری را در سیستم خنک کاری خودرو نیافتید، با احتیاط، به مخزن، مایع خنک کننده بیافزائید.

### ⚠️ توجه

تنها از سیستم باتری کمکی ۱۲ ولت استفاده نمایید، زیرا استفاده از ولتاژ تغذیه ۲۴ ولت (دو باتری ۱۲ ولت به صورت سری یا یک ژنراتور ۲۴ ولت) می تواند به استارت، سیستم جرقه و سایر قسمت های الکتریکی صدمه بزند

## استفاده از باتری کمکی

استفاده از باتری کمکی به روش نادرست می تواند خطر آفرین باشد.

بنابراین برای آنکه آسیبی به خودتان، خودرو یا باتری وارد نیاید، اتصال باتری به باتری را آنگونه که در این دفترچه راهنما آمده است، انجام دهید.

در صورت عدم اطمینان از نحوه صحیح انجام این روش، حتماً از یک مکانیک مجرب و یا واحد تعمیر سیار بخواهید تا خودروی شما را برایتان روشن نماید.

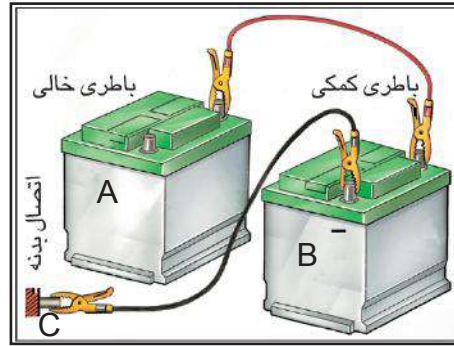

## روش اتصال باتری به باتری

- ۱- اطمینان حاصل نمایید که باتری کمکی ۱۲ ولت است و قطب منفی آن اتصال بدنه شده باشد.
- ۲- سطح الکترولیت هر خانه باتری را بررسی نمایید.
- ۳- اگر باتری کمکی روی خودروی دیگری قرار دارد، مطمئن شوید که دو خودرو با هم تماس نداشته باشند.

## ⚠ هشدار

– هر گونه جرقه یا شعله ای را از باتری دورنگه دارید. زیرا باتری در شرایط عادی تولید گاز هیدروژن نموده که در صورت تماس با شعله یا جرقه می تواند باعث بروز انفجار گردد. در صورتی که باتری تخلیه شده (ضعیف) یخ زده یا سطح الکترولیت آن پایین است از روش باتری به باتری استفاده ننمایید، چرا که در این حالت ممکن است باتری منفجر شود.

اجزای مرتبط به قرار زیر می باشند:

- A باتری مرده
- B باتری دارای شارژ
- C بخش فلزی و رنگ نخورده از بدنه

### هشدار ⚠️

- تنها از فیوز هم ظرفیت و نوع یکسان جهت تعویض فیوز سوخته استفاده نمائید.
- استفاده از فیوز با ظرفیت بالاتر از حد مجاز ممکن است باعث بروز خسارت یا حتی آتش سوزی شود.

### هشدار ⚠️

- توجه داشته باشید حتی به صورت موقتی نیز، از سیم به جای فیوز استفاده ننمایید. این عمل می تواند باعث صدمه دیدن سیم کشی یا حتی آتش سوزی گردد.
- اگر یکی از سیستم های الکتریکی خودرو کار نمی کند، ابتدا جعبه فیوز داخل اتاق (سمت چپ راننده) را بازدید نمایید.

### فیوزها

فیوزها اتصالات ساده ای هستند که جریان برق را هنگام عبور جریان بیش از حد مشخص شده را قطع نموده تا مدار الکتریکی آسیب نبینند. این خودرو دارای یک جعبه فیوز داخل اتاق و درون محفظه ای در سمت چپ راننده (قسمت پایینی داشبورد) و همچنین یک جعبه فیوز و رله، داخل محفظه موتور، نزدیک باتری می باشد. جدول فیوز های داخل این دو جعبه در ادامه همین بخش آورده شده است.

اگر هر یک از قسمتهای سیستم روشنایی، تجهیزات جانبی یا واحدهای کنترلی عمل نمی کند، فیوز مدار مربوطه را بازدید نمایید. توجه داشته باشید که اگر فیوزی بسوزد قطعه فلزی داخل فیوز ذوب می شود. همیشه فیوز سوخته را با فیوزی با همان ظرفیت تعویض نمایید.

اگر فیوز تعویضی مجدداً سوخت، نشان می دهد که در سیستم الکتریکی خودرو مشکلی وجود دارد بنابر این از سیستم الکتریکی مربوطه استفاده ننموده و سریعاً به نمایندگی مجاز شرکت سایپادک مراجعه نمایید.

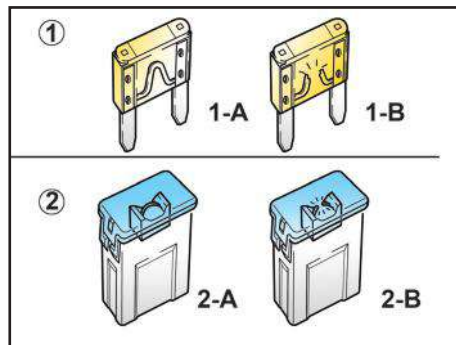

### ۱- فیوز معمولی

1-A سالم

1-B سوخته

### ۲- فیوز اصلی

2-A سالم

2-B سوخته



## فیوزها

### فیوزها

جعبه فیوز در سمت چپ غربلیک فرمان قرار دارد. برای دسترسی به فیوزها در جعبه فیوز را باز کنید. فیوزها اتصالات ساده ای هستند که در موقع لزوم جریان برق را قطع می کنند تا تجهیزات برقی آسیب نبینند. هرگاه یکی از تجهیزات برقی کار نکند ممکن است فیوز محافظ آن سوخته باشد.

### تعویض فیوزها

- 1- سوئیچ استارت را ببندید و همه تجهیزات برقی را خاموش کنید.
- 2- در جعبه فیوز را باز کرده و با توجه به جدول راهنما، بدنال فیوز معیوب بگردید.
- 3- انبرک قرار گرفته در جعبه فیوز را خارج کنید و به کمک آن فیوز معیوب را از جای خود بیرون بکشید، فیوز سوخته از قطع بودن سیم آن قابل تشخیص است.
- 4- فیوز سوخته را با یک فیوز مشابه یا ضعیف تر، تعویض کنید، توجه کنید دو عدد فیوز یدکی در جعبه فیوز قرار دارد.

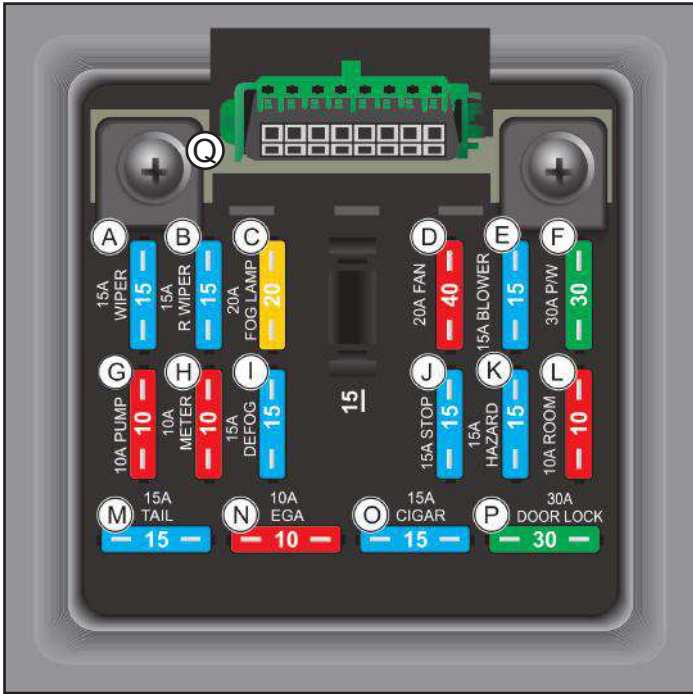

### هشدار ⚠

حتماً از فیوز هم ظرفیت و نوع یکسان جهت تعویض فیوز سوخته استفاده نمائید. استفاده از فیوز با ظرفیت بالاتر از حد مجاز ممکن است باعث بروز خسارت یا حتی آتش سوزی شود. توجه داشته باشید حتی بصورت موقتی نیز، از سیم به جای فیوز استفاده ننمائید. این عمل می تواند باعث صدمه دیدن سیم کشی یا حتی آتش سوزی شود.

### هشدار ⚠

هرگز از فیوزهای غیر استاندارد حتی برای مدت زمان کوتاه استفاده نکنید زیرا در اینصورت به سیم کشی و سیستمهای الکتریکی آسیب وارد شده و باعث آتش سوزی خواهد شد.

جدول جعبه فیوزها به تفکیک مصرف کننده، آمپر و رنگ آنها

رنگ	مدارهایی که تحت مراقبت قرار دارند	ظرفیت	موقعیت	
قرمز	سیستم گاز	۱۰ آمپر	CNG	A
آبی	برف پاک کن و شیشه شوی	۱۵ آمپر	برف پاک کن	B
زرد	چراغ های مه شکن	۲۰ آمپر	چراغ مه شکن	C
نارنجی	فن خنک کننده موتور	۴۰ آمپر	فن خنک کننده	D
زرد	پنکه خنک کننده- دستگاه تهویه هوا	۲۰ آمپر	تمامی مدلها	E
آبی	تهویه هوا- بخاری	۱۵ آمپر	انژکتوری جدید	بخاری
سبز	کلید شیشه برقی	۳۰ آمپر	شیشه برقی	F
قرمز	دستگاه مولد برق (آلترناتور)	۱۰ آمپر	تمامی مدلها	موتور
	دستگاه مولد برق (آلترناتور)	۵ آمپر	انژکتوری	
	دستگاه مولد برق (آلترناتور) و پمپ بنزین	۱۰ آمپر	انژکتوری بهبود یافته	
قرمز	گیج ها و درجه ها، لامپ های هشدار دهنده و چراغ راهنما	۱۰ آمپر	وسایل سنجش	H
آبی	گرمکن شیشه برقی	۱۵ آمپر	گرم کن عقب	I
آبی	بوق و چراغ های استپ عقب	۱۵ آمپر	توقف	J
آبی	چراغ های هشدار خطر- ساعت و چراغ	۱۵ آمپر	خطر	K
قرمز	سیستم صوتی، لامپ ها- چراغ های داخل- چراغ های صندوق عقب	۱۰ آمپر	اتاق	L
آبی	چراغ های راهنمای جلو، چراغ خطر- چراغ خطر- چراغ های کوچک جلو	۱۵ آمپر	چراغ خطر	M
قرمز	مدارهای مرتبط و ورودی به ECU (خودروهای انژکتوری)	۱۰ آمپر	فیوز EGI *	N
آبی	فندک، ساعت، آنتن	۱۵ آمپر	فندک	O
سبز	قفل مرکزی	۳۰ آمپر	قفل مرکزی	P
	کانکتور عیب یاب			Q

\* مدل مجهز به سیستم انژکتوری بهبود یافته

## بکسل کردن خودرو

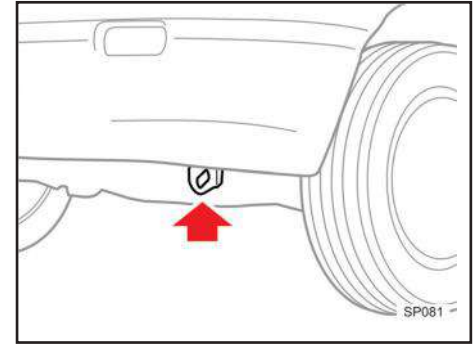

### بکسل کردن خودرو

توصیه می شود، که اگر مجبور به بکسل کردن خودرو هستید، این کار توسط نمایندگی مجاز شرکت سایپا یا خودروی یدک کش مناسب انجام شود. دقت شود که در طی این عمل آسیبی به خودرو نرسد و قوانین موجود در این زمینه رعایت گردد. به عنوان یک قاعده کلی، خودرو باید به گونه ای بکسل شود که چرخهای محرک آن از زمین بلند گردد.

اگر خسارت زیاد یا برخی شرایط دیگر مانع از بکسل کردن خودرو به صورت صحیح شود از نقاله مخصوص در زیر چرخهای جلو استفاده نمایید.

### توجه ⚠️

در صورتی که مجبور به بکسل کردن بودید، فقط از قلاب های سمت چپ استفاده نمایید.

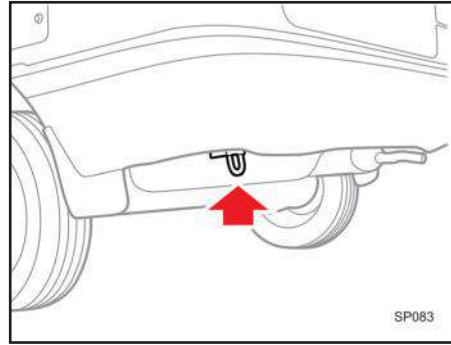

### بکسل بند جلویی و عقبی خودرو

از این حلقه ها تنها به منظور ثابت نگه داشتن خودرو در حین نقل و انتقال استفاده می شود.

## حمل خودرو

### حمل با کامیونت

حمل با کامیونت روشی است که برای جلوگیری از هرگونه تصادف و آسیب توصیه می شود.

### بکسل از عقب

در صورت امکان از بکسل کردن معلق خودرو بر روی چرخ های جلو خودداری کنید، در صورت اجبار، تنها در مسافت های کوتاه و با حداقل سرعت خودرو را بکسل کنید فرمان باید در حالیکه چرخها در موقعیت کاملا مستقیم قرار گرفته اند، قفل شود به این منظور علاوه بر قفل فرمان از گیره یا بست های نگهدارنده مناسب استفاده کنید.

### بکسل از جلو

فرمان باید در حالی که چرخ ها در موقعیت کاملا مستقیم قرار گرفته اند قفل شود، علاوه بر قفل فرمان از گیره یا بست های نگهدارنده استفاده کنید.

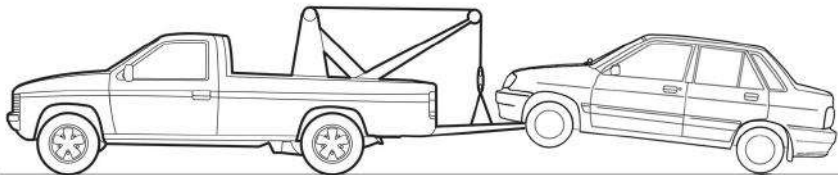
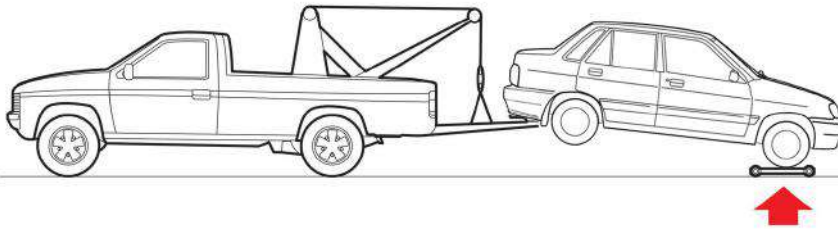
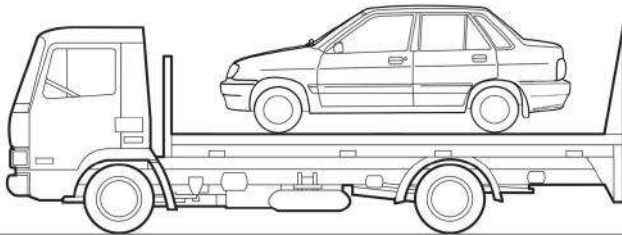

SP082

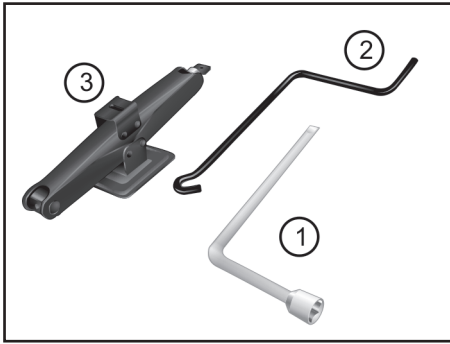

ابزار

۱- آچار چرخ ، ۲- آچار جک ، ۳- جک

### ⚠️ هشدار

### تعویض چرخ جلو

هنگامی که زیربکی از چرخهای جلو جک زده اید، حتی درگیر کردن دنده و قرار دادن صحیح جک به زیر خودرو نمی تواند از حرکت و در رفتن احتمالی خودرو جلوگیری نماید. در این حالت باید حتما ترمز دستی را کاملا بالا کشیده و دو طرف چرخي که به حالت قطري روبره روی چرخ پنچر قرار دارد مانعی قرار دهید. پس از انجام عملیات فوق هر چه سریعتر، فشار باد چرخ را بازدید نمایید و در صورت نیاز در حد تعیین شده تنظیم کنید.

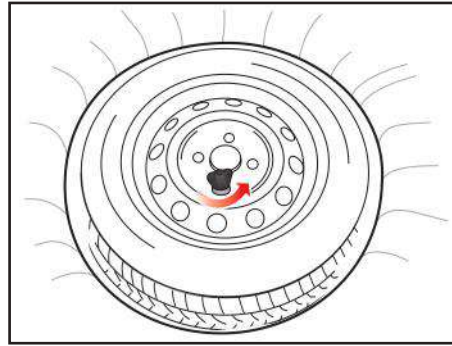

چرخ زاپاس

برای بیرون آوردن چرخ زاپاس، پیچی که چرخ را در جایش نگه داشته، خلاف جهت عقربه های ساعت بچرخانید و باز نمایید.

### ⚠️ هشدار

تایر زاپاس برای مصرف موقت در نظر گرفته شده است لذا در هنگام پنچری، تایر پنچر را در اولین فرصت ترمیم نموده و پس از ترمیم و اصلاح پنچری، با تایر زاپاس تعویض نمایید و مجددا چرخ زاپاس در محل زاپاس بند نگهداری شود. این عمل باعث می شود تایرها همیشه از نظر میزان ساییدگی و فرسودگی با هم برابر باشند و کنترل خودرو بهتر انجام خواهد شد.

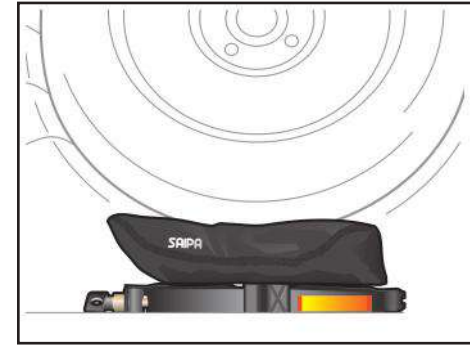

چرخ زاپاس و ابزار تعویض چرخ

جک ، آچار جک و آچار چرخ را از محل نشان داده شده در زیر موکت کف صندوق عقب خارج کنید.

لازم به ذکر است با چرخاندن پیچ جک بوسیله دست، درآوردن و ثابت کردن جک زیر پایه نگهدارنده انجام می شود.

## هشدار ⚠️

- برای تعویض چرخ و سایر تعمیرات، خودرو را کاملاً به خارج از جاده ببرید.
- اگر احساس کردید که به درستی قادر به تعویض چرخ نیستید، خودرو را به کنار جاده برده و از یک سرویس کار سیار کمک بگیرید.
- بار بیش از حد مجاز به جک وارد نیاورید.
- هنگام جک زدن، تنها از محل‌های مناسب تعیین شده استفاده نمایید.

دقت نمایید که هیچگاه نباید زیر سپرها و سایر نقاط خودرو (به جز محل‌های تعیین شده) جک زد.

- هنگامی که خودرو را با جک بالا برده اید هرگز زیر آن نروید و مراقب باشید که هیچ قسمت بدن‌تان زیر خودرو قرار نگرفته باشد.

- هنگامی که زیر خودرو جک زده اید استارت نزنید و موتور را روشن نکنید.

- برای جلوگیری از صدمه و یا خطر احتمالی، تنها از جک قرار داده شده در خودرو و فقط از محل‌های تعیین شده برای جک زدن، استفاده نمایید.

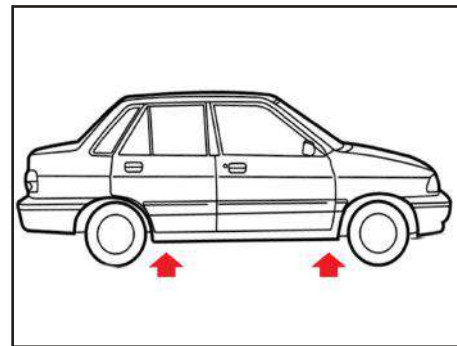
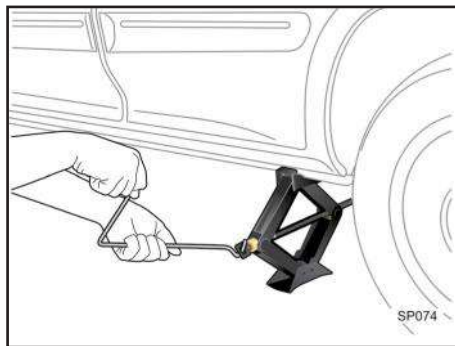

### جک زدن زیر خودرو

- ۱- مهره های چرخ را توسط آچار چرخ شل کنید.
- ۲- خودرو را توسط جک از روی زمین بلند نموده تا حدی که چرخ از زمین جدا شود.
- ۳- مهره های چرخ را کاملاً باز کرده و چرخ را خارج نمایید.
- ۴- لاستیک زاپاس را در جای لاستیک باز شده قرار داده و مهره های چرخ را با دست تا آخر سفت نمایید.
- ۵- جک را پایین آورده و از زیر خودرو خارج کنید.
- ۶- تمامی مهره ها را توسط آچار چرخ به ترتیب ضربدری کاملاً محکم کنید.
- ۷- ابزار را در جای ابزار قرار دهید و چرخ را در محل خود در قسمت عقب خودرو بگذارید.

### محل جک در زیر خودرو

جک را در یکی از نقاط نشان داده شده در دوطرف خودرو نزدیک چرخ می خواهید تعویض کنید قرار دهید. مطمئن شوید که جک در سطح هموار و افقی قرار دارد. هرگز با وجود سرنشین در داخل خودرو از جک استفاده نکنید. مطمئن شوید چرخ های جلو کاملاً مستقیم هستند. ترمز دستی را بکشید و خودرو را در دنده یک قرار دهید.



## هشدارهای پلیسی جهت پیشگیری از سرقت خودرو

- از پارک کردن خودرو در سطوح شیب دار خودداری کنید زیرا امکان حرکت دادن خودرو بدون نیاز به استارت زدن و روشن کردن آن تا مسافتی نسبتاً طولانی برای سارقین فراهم میشود.
- در ایام تعطیلات، چنانچه خودرو خود را در معابر عمومی پارک نمودید حتماً در ساعات اولیه به آن سر بزنید (استراحت نباید مانع از سرکشی شود).
- در روزهای تعطیل، سارقین خودرو در خیابانها و کوچه های منتهی به کوهستان کمین می کنند، لذا ضروری است هنگام عزیمت به کوه، خودرو را به یک پارکینگ معتبر بسپارید.
- ساعات اوج گرما در تابستان (بین ساعت ۱۲ تا ۱۵) و ساعات ۴ تا ۵ صبح در فصل زمستان اوج فعالیت سارقین خودرو است. لذا مراقبت بیشتری از خودرو در این ساعت توصیه میشود.
- در اسفند ماه و روزهای پایانی سال مراقبت از خودرو را چندین برابر ایام دیگر نمائید.
- سعی کنید نشانه خاصی که فقط خودتان از آن با خبر باشید در خودرو تعبیه نمائید.
- در هنگام بارندگیهای شدید و یا بارش برف بیش از حد معمول از خودروهای خود بیشتر سرکشی کنید.

## فصل ۶ - راهنمای استفاده از خودروهای دوگانه سوز\*



۸۰.....	معرفی گاز CNG
۸۱.....	محفظه موتور
۸۱.....	صفحه نمایش جلو
۸۲.....	کلید تغییر وضعیت سوخت
۸۳.....	نشانگر مقدار گاز مخزن CNG
۸۴.....	سوختگیری
۸۵.....	نکات و الزامات ایمنی
۸۹.....	نگهداری و بازدید از خودرو و عیب یابی اولیه سیستم
۹۰.....	عملیات سرویس های دوره ای



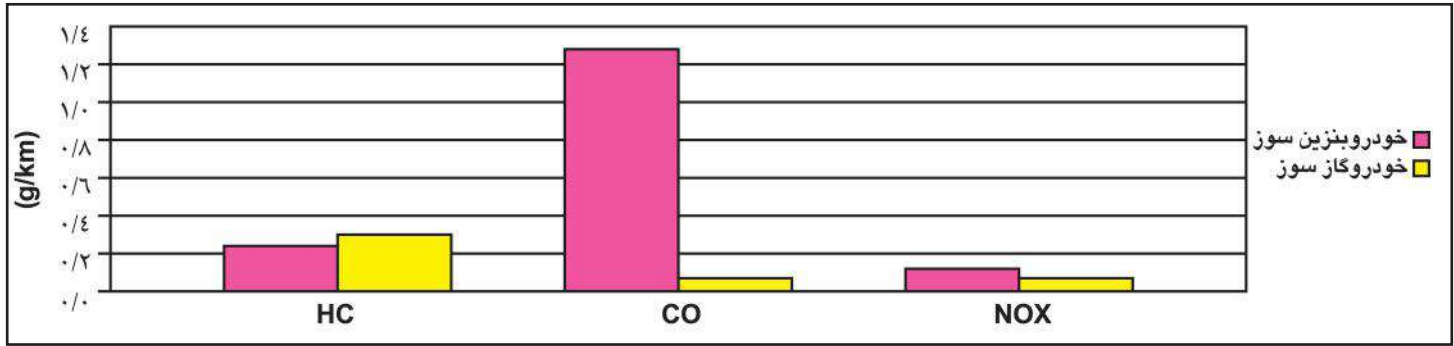

در خلال آزمایش هایی که اخیراً بر روی خروجی های اگزوز خودروها، تحت شرایط متفاوت رانندگی در جهان صورت گرفته است، یک خودرو با سوخت گاز طبیعی و یک خودرو مشابه با سوخت بنزین مقایسه شده اند، نمودار فوق بیانگر میزان کاهش در آلاینده های خروجی خودرو گاز سوز می باشد (بدون تعویض کاتالیست اگزوز). استفاده از گاز طبیعی سبب از بین رفتن دوده سیاه و ذرات معلق و همچنین آلاینده هایی می شود که عمدتاً ناشی از موتورهای دیزلی هستند و عامل بوجود آمده حساسیت و بیماری ریوی از جمله آسم می شود. همچنین مزیت خاص استفاده از گاز طبیعی، صدای کم موتورهای گاز سوز در مقایسه با موتورهای بنزینی و دیزلی است، ضمن آنکه احتمال خطر انفجار آنها در هنگام سوانح اتومبیل کمتر است زیرا گاز به آسانی در اتمسفر پخش می شود و بعلت سبکی بطرف بالا حرکت می کند. گاز طبیعی معمولاً در داخل مخازن با فشار ۲۰۰ bar در خودروها ذخیره می شود و با توجه به وزن و اندازه و حجم موتور خودرو، مخازن با حجم های متفاوت به تعداد مورد نیاز بر روی خودروها نصب می شوند. از سوی دیگر می توان گفت، خودروهای دو سوخته، یک باک بنزین دارند، بنابراین پیمایش خودرو با سوخت گاز به پیمایش خودرو با سوخت بنزین اضافه می شود.

## محفظه موتور صفحه نمایش جلو

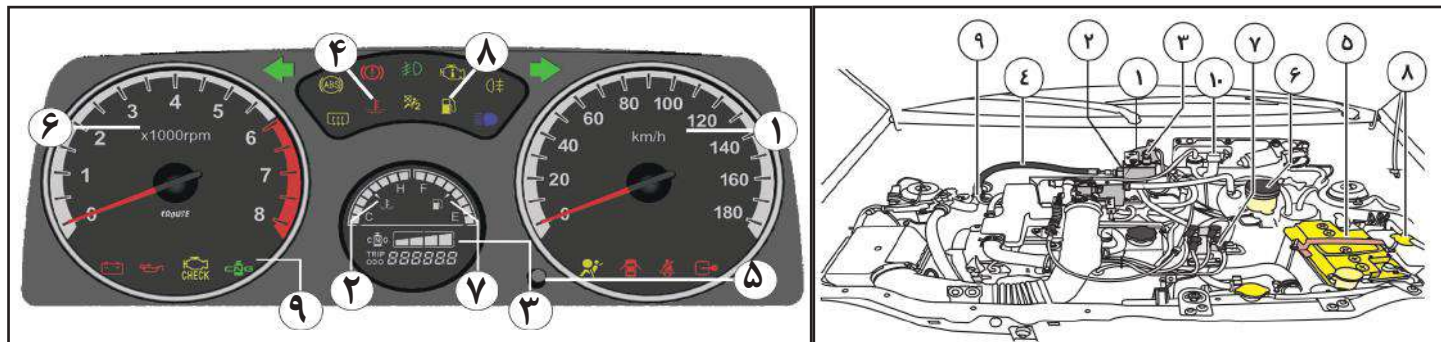

### صفحه نمایش جلو

- ۱- سرعت سنج
  - ۲- درجه حرارت موتور
  - ۳- نشانگر دیجیتالی کیلومتر شمار و مسافت سنج و سطح سوخت CNG
  - ۴- چراغ هشدار دمای بالای آب
  - ۵- دکمه صفر کننده مسافت سنج
  - ۶- دورسنج موتور
  - ۷- نمایشگر میزان سطح بنزین
  - ۸- چراغ هشدار اتمام بنزین
  - ۹- نشانگر وضعیت سوخت خودرو
- این نشانگر **CNG** در صورتی که روشن باشد یعنی خودرو در حالت گاز و در صورتی که خاموش باشد خودرو در حالت بنزین سوز است.

### قطعات محفظه موتور بهبود یافته

(مجهز به سیستم گاز سوز CNG):

- ۱- رگلاتور گاز (فشار بالا)
- ۲- شیر برقی قطع کن گاز
- ۳- سنسور فشار گاز
- ۴- شیلنگ گاز (فشار پایین)
- ۵- باتری
- ۶- مخزن روغن ترمز
- ۷- کوئل
- ۸- مخزن سرریز آب رادیاتور
- ۹- ریل سوخت گاز
- ۱۰- کلید اینرسی



### کلید تغییر وضعیت سوخت

در خودروی های گاز سوز انرژی‌کتری کلید تغییر وضعیت سوخت به صورت Push button است که با هر بار فشار دادن آن به سمت بالا و مکث مناسب می‌توان وضعیت سوخت خودرو را تغییر داد. این کلید روی داشبورد قرار دارد.

### نحوه عملکرد خودرو با گاز و بنزین

با توجه به این امر که کارکرد با سوخت گاز از ارجحیت بیشتری برخوردار می‌باشد، نحوه عملکرد سیستم به گونه تعبیه شده است تا همیشه خودرو در حالت بنزینی روشن شده و سپس در صورت حصول شرایط لازم (دما،...) به صورت خودکار خورو به سوخت گاز تغییر وضعیت دهد. وضعیت نوع سوخت مصرفی در هر لحظه به کمک نشانگر وضعیت سوخت بر روی صفحه نمایش جلو به اطلاع راننده رسانده می‌شود در عین حال راننده با هر بار فشار دادن کلید وضعیت سوخت می‌تواند از وضعیت سوخت گاز به بنزین و یا از حالت بنزین به گاز تغییر وضعیت دهد. البته سوخت در صورتی امکان پذیر است که دمای موتور به حد مناسب رسیده باشد و سوخت در مخازن بنزین و گاز به اندازه کافی موجود باشد. اگر خورو روی گاز کار نماید و گاز تمام شود، سیستم مدیریت موتور به صورت خودکار به سوخت بنزین تغییر وضعیت می‌دهد و در صورتی که خودرو روی بنزین کار نماید و سطح بنزین پایین باشد خودرو به صورت خودکار به سوخت گاز تغییر وضعیت می‌دهد، در این حالت هنوز مقدار سوخت در باک موجود می‌باشد.

مدیریت کنترل موتور (ECU) این مقدار سوخت را برای استارت های بعدی نگه می‌دارد تا در زمان استارت زدن، بنزین کافی موجود باشد. لازم بذکر است است که تغییر وضعیت سوخت هنگامی انجام می‌شود که سوخت کافی در باک بنزین یا مخزن CNG وجود داشته باشد.

### نکته مهم در خصوص نوع سوخت

مالکان محترم این خودرو باید توجه داشته باشند که استفاده از گاز و بنزین به صورت متناوب الزامی است. در صورتیکه برای مدت زمان طولانی خودرو با گاز و یا بنزین کار نماید ممکن است خودرو دچار مشکلاتی در انرژی‌کتریها و دیگر اجزاء شود. پس الزامی است که هیچگاه خودرو بیش از ۱۰۰۰ کیلومتر با یک سوخت کار نکند و حتماً بعد از هر ۱۰۰۰ کیلومتر کارکرد خودرو با یک سوخت حداقل یک مخزن یا باک کامل از سوخت دیگر استفاده شود.

## نشانگر مقدار گاز مخزن CNG



طبیعی به صورت خودکار مورد استفاده قرار خواهد گرفت. در این حالت، چراغ CNG روشن باقی می ماند.

- در هر یک از دو حالت فوق، در صورت تحریر یک سوئیچ CNG توسط راننده، چراغ CNG خاموش شده و موتور پس از گرم شدن نیز از سوخت بنزین استفاده خواهد کرد.

### نشانگر نوع سوخت مصرفی

نشانگر وضعیت سوخت بصورت سمبل مخزن و نوشته CNG بر روی صفحه نمایش جلو نشان داده می شود. وقتی خودرو با گاز کار می نماید چراغ نمایشگر روشن می باشد و وقتی که خودرو با سوخت بنزین کار می کند این چراغ خاموش می شود.

و حجم گاز ثابت نبوده و ممکن است زودتر از حد مورد نظر خاموش گردد، در این شرایط هیچ گونه مشکلی در سیستم نمایشگر و یا مصرف بالای گاز وجود ندارد و طبیعی میباشد.

### عملکرد چراغ CNG

- در صورت خالی بودن مخزن گاز، چراغ CNG بعد از روشن کردن موتور به حالت چشمک زن در آمده و پس از گرم شدن موتور، خاموش می گردد.

- در صورت وجود گاز در مخزن، چراغ CNG بعد از روشن کردن موتور به حالت چشمک زن در آمده و پس از گرم شدن موتور، سوخت گاز

### نشانگر مقدار گاز مخزن CNG

بر روی صفحه نمایش جلوی خودرو و در قسمتی که کیلومتر شمار خودرو قرار دارد، نشانگر دیجیتالی سطح مخزن سوخت نیز دیده می شود. این نشانگر بصورت نمودار استوانه ای با پنج سطح،  $full, empty, 1/4, 1/2, 3/4$  نمایش داده می شود. که در صورت تمام شدن گاز، نشانگر میزان سوخت CNG شروع به چشمک زدن می کند. (عددی که در قسمت پایین دیده می شود مربوط به مسافت پیموده شده خودرو می باشد.) با توجه به اینکه در بعضی از جایگاههای تغذیه گاز CNG و در برخی از مواقع بدلائیل فنی فشار گاز تغذیه نسبت به فشار استاندارد متفاوت می باشد لذا امکان دارد فشار

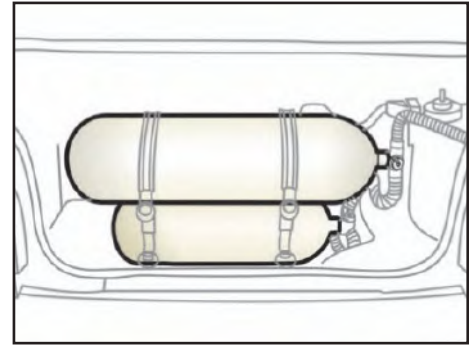

### نکات ایمنی در مورد مخازن

مخازن گاز CNG بر اساس ضرایب اطمینان بسیار بالا طراحی شده اند و بخاطر حصول اطمینان از عملکرد آنها و لوله های فشار قوی و اتصالات آنها، بایستی تحت بازرسی های دوره ای قرار می گیرند، بنابر این توجه به موارد زیر از طرف استفاده کننده خودرو ضروری می باشد:

- باید از خراشیده شده مخزن توسط قطعات خودرو یا هر گونه قطعه دیگر که در صندوق عقب خودرو قرار داده می شود جلوگیری شود.
- حفاظ مخازن هر ۶ ماه یکبار چک شود تا بر اثر تکانهای هنگام حرکت در محل نصب خود شل نشده باشد.

- دسترسی به شیرهای مخزن، پس از باز کردن

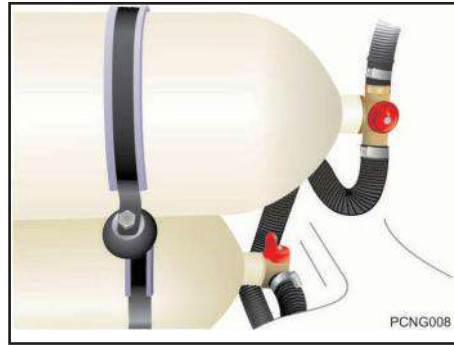

درب صندوق عقب و برداشتن موقت خواهد بود. مخازن هر سه سال یکبار مورد بازرسی ادواری قرار می گیرند و برای اینکار باید به مراکز صاحب صلاحیت مراجعه نمود.

- برای اینکه نشستی احتمالی گاز از طریق مجرای تهویه به بیرون خودرو هدایت شده و در این حالت از تجمع گاز در داخل خودرو جلوگیری گردد، بایستی از سالم بودن و اتصال صحیح لوله های خرطومی، کاور لاستیکی متصل به پرکن و نیز محکم بودن بست های لوله خرطومی واقع در صندوق عقب خودرو اطمینان حاصل گردد.

### سوختگیری

نحوه سوختگیری سیستم به شرح ذیل است:

- موتور را خاموش کنید.
- پیچ درب شیر پر کن را باز کنید.
- اپراتور جایگاه، پر کن گاز (دیسپنسر) را در محل مخصوص قرار داده و مخزن را پر می نماید.
- پس از تکمیل شدن مرحله سوختگیری، درب شیر پر کن را در محل نشیمنگاه خود محکم نمائید.

### نکات و الزامات ایمنی استفاده از خودروهای گاز سوز:

موارد کلی که توسط راننده هنگام استفاده و سوخت گیری باید رعایت شود عبارتند از :

#### الف- موارد عمومی ایمنی استفاده کنندگان در خودروهای گاز سوز

- در صورت استشمام هرگونه بوی گاز بویژه صبح ها و پیش از روش کردن خودرو، ابتدا باید شیر اطمینان قطع گاز که بر روی مخزن تعبیه شده است بسته و با استفاده از سوخت بنزین خودرو راه اندازی و سریعاً به نمایندگی مجاز مراجعه شود.
- چنانچه خودرو در یک محیط بسته قرار گرفته باشد و نشت گاز محرز شود، باید خودرو به حالت یدک کشیدن یا هل دادن به محوطه باز منتقل شود. در این وضعیت هیچ منبع احتراق نباید فعال شود، هیچگونه سوئیچ برقی نباید خاموش یا روشن شود و موتور نباید استارت زده شود.
- توجه: در صورت نشت گاز قبل از باز کردن درب های خودرو نهایت دقت و احتیاط لازم است زیرا احتمال جرقه در اثر فعال شدن سوئیچ های روشنایی، چراغ های داخل خودرو و قطع اتصال باتری وجود دارد.
- توصیه می شود که از ضد یخ در تمامی طول سال چه فصل گرم و چه در فصل سرد استفاده گردد. در صورت عدم استفاده از ضد یخ احتمال آسیب دیدن قطعات سیستم گاز سوز و موتور خودرو وجود خواهد داشت.

#### ب- موارد احتیاطی و ایمنی در هنگام سوخت گیری:

- قبل از سوخت گیری موتور باید خاموش شود.
- در هنگام سوخت گیری راننده باید از خودرو خارج شده و اجازه داده شود تا سوختگیری توسط اپراتور انجام گیرد.
- راننده باید از بسته شدن درب شیر پر کن مطمئن شود.

#### ۲- نکات ایمنی در مورد کیت:

با توجه به فشار بالای گاز مورد استفاده در خودروهای دو گانه سوز و حساس بودن قطعات سیستم به هرگونه عیب و ایراد غیر اساسی، استفاده کننده باید از موارد ایمنی مربوط به قطعات کیت اطلاع داشته باشد و نکات ایمنی ذکر شده در دفترچه را با اهمیت تلقی نموده و برای رفع عیب حتماً به مراکز مراجعه نماید.

ایرادات کلی که می تواند توسط شخص راننده شناسایی شود به شرح زیر است:

**الف) نکات ایمنی در مورد لوله های فشار قوی انتقال گاز و در پوش پر کن اتصالات:**

راننده باید اطلاعات زیر که همواره در کنار و نزدیک محل پر کن درج می گردد را با دقت مطالعه کند این اطلاعات شامل موارد زیر می باشند.  
- نوع سوخت (CNG) می باشد.

- تاریخ انقضای اعتبار استفاده از مخازن گاز

- فشار سرویس سیستم

در صورتیکه لوله های انتقال سوخت آسیب دیده باشند، باید در مراجعه به نمایندگیهای مجاز تعویض شوند. (هر گونه عملیات تعمیر لوله های سوخت رسانی ممنوع می باشد). در صورت مشاهده هر کدام از موارد زیر در اتصالات و لوله های فشار قوی باید به نمایندگی های مجاز مراجعه شود:

- هر گونه زنگ زدگی، خوردگی، سائیدگی و یا خرابی ناشی از ضربه در اتصالات لوله های فشار قوی گاز.

- لاغر شدن پیچ های اتصال مخزن (در اثر تنش)، بریدگی های اتاق (ترک ها) و فرسایش فلزهای اتاق و یا فریم مخازن و...

- هر گونه پیچ خوردگی، خرابی و سائیدگی پوشش لوله های انتقال گاز و شیلنگ های قابل انعطاف.

به این نکته بایستی توجه داشت که تمامی موارد فوق در مراکز و تعمیرگاههای مجاز، سالی یکبار مورد بررسی قرار می گیرند. همواره بعد از سوخت گیری برای جلوگیری از ورود گرد و غبار، مایعات، و سایر موارد باید درپوش شیر پر کن در جای خود بسته شود. با توجه به مطالب فوق، موارد زیر در ارتباط با وسائل اطمینان تخلیه فشار باید مورد بازرسی های دوره ای قرار گیرند:

فعالتهای حرارتی (مانند جوشکاری) که در نزدیکی لوله های فشار قوی گاز و با اتصالات انجام می شود باید به گونه ای انجام شود که افزایش دمای لوله های انتقال گاز و اتصالات نسبت به دمای محیط بیشتر نشود. در غیر اینصورت باید از عایق های حرارتی استفاده شود. در صورت مشاهده هر گونه سوراخ و یا وجود ترک های سطحی روی لوله های لاستیکی باید به مراکز و تعمیرگاههای مجاز مراجعه شود. در صورت عدم استفاده از سیستم سوخت رسانی گاز طبیعی بنا به هر دلیل برای مدت طولانی باید شیر قطع کن اصلی سیستم CNG حتما بسته باشد. به هنگام بروز شکستگی یا گسیختگی در لوله های انتقال گاز برای جلوگیری از انباشت گاز، نشت گاز باید بوسیله بستن کامل شیر مخزن قطع گردد.

### ب) الزامات ایمنی وسایل اطمینان تخلیه فشار:

در سیستم گاز رسانی فشار قوی برای اطمینان از عدم افزایش فشار بیش از حد مجاز که معادل ۲۶۰ bar می باشد، شیر مخازن گاز CNG مجهز به وسایل یا مکانیزم های ایمنی زیر می باشد:

- وسیله اطمینان تخلیه فشار جهت جلوگیری از افزایش فشار بیش از حد، داخل مخازن که شامل مکانیزم های زیر است:
- صفحه حساس به فشار
- قطعه حساس به دما

- وسیله اطمینان از جریان بیش از حد گاز CNG که در صورتی که لوله های فشار قوی آسیب دیده باشد و دچار نشتی و جریان گاز به فضای آزاد شد، باشد این وسیله جریان گاز را قطع می کند.

### ج) نکات ایمنی در مورد کاهنده فشار (رگلاتور):

- لازم است استحکام محل قرار گیری رگلاتور و عدم لقی و جابجایی آن به صورت ماهیانه کنترل شود.

- به علت افت فشار شدید، دما در محل رگلاتور شدیداً افت می کند و در صورت قطع شدن و یا گردش غیر کافی مایع گرم کننده رگلاتور، ممکن است بعد از روشن نمودن خودرو در محل رگلاتور یخ زدگی دیده شود. در صورت مشاهده هر گونه یخ زدگی در اطراف رگلاتور باید به نمایندگی های مجاز مراجعه شود.

- از آنجائیکه رگلاتورها بوسیله آب رادیاتور که از سر سیلندرها عبور می کنند، گرم می شوند، بایستی از ضدیخ های مجاز که بر روی عملکرد رگلاتور تأثیر منفی ندارند، استفاده شود.

- بایستی دقت شود که وزن مربوط به رگلاتور را لوله انتقال گاز متصل به آن تحمل نکند در صورت مشاهده هر گونه تغییر حالت در لوله گاز متصل به رگلاتور، یا خارج شدن لوله از بست های نگهدارنده بایستی به نمایندگیهای مجاز مراجعه شود.

در صورت مشاهده هر گونه لقی در محل اتصال شیر برقی و یا بقیه اتصالات مربوط به لوله و شیلنگهای انتقال گاز باید به مراکز تعمیر مجاز مراجعه شود.

### د) سایر موارد ایمنی قابل توجه:

- هنگام شستشوی داخل موتور باید از تماس مایع شستشو با اتصالات و تجهیزات سیستم گازسوز جلوگیری شود.

- مخازن و تسمه های نگهدارنده آن از نظر علائم خرابی باید بازرسی شوند. در صورت مشاهده هر گونه آسیب دیدگی در مجموعه مخازن، باید در تعمیرگاههای مجاز بازرسی دقیق انجام شود.

- هر کدام از مخازن باید جداگانه مورد بررسی قرار گیرند و مخازن به لحاظ نصب صحیح مورد بازرسی قرار گیرند.

- لوله ها و شیلنگها از نظر نشتی (با استفاده از محلول آب و صابون)، خرابی، فرسایش و علائم استهلاک یا خوردگی باید بازرسی شوند.

- در صورت وقوع هر گونه سانحه یا تصادف شدید رانندگی، بدلیل امکان جدا شدن مخازن از حفاظ لوله های انتقال، خودرو برای کنترل مخازن باید به نمایندگیهای مجاز به منظور انجام بازرسی ها مراجعه نماید.



- باید دقت شود که مخازن توسط تسمه های نگهدارنده با خوبی مهار شده باشد به این معنی که هیچگونه لقی، حرکت طولی و شل بودن پیچ ها در محل نصب مشاهده نشود.
- باید دقت شود پیچ های اتصال تسمه ها به بدنه محکم و در جای خود قرار داشته باشند.
- باید دقت شود که لوله های سوخت و تخلیه بطور مناسب و محکم به خودرو متصل شده باشند.
- دقت شود که واشرهای لاستیکی زیر تسمه ها به خوبی در جای خود قرار گرفته باشند و تاب خوردگی و یا تغییر شکل نداشته باشند.
- در صورت صدمه دیدن شیر یا لوله های رابط شیرهای اطمینان یا وسایل تخلیه فشار و مخزن، سیستم باید برای بازرسی به نمایندگیهای مجاز ارجاع شود.
- در صورت استشمام بوی گاز در اطراف مخازن یا لوله های رابط، خودرو باید برای بازرسی به نمایندگیهای مجاز ارجاع شود.
- هیچگونه فرو رفتگی در سطح روی مخازن نباید بوجود آید.
- هرگز از سوهان برای زدودن خوردگی سطحی مخزن استفاده نشود.
- از ریختن هر گونه مایع اسید یا باز، روی مخازن که موجب از بین رفتن رنگ و نهایتاً خوردگی مخازن فلزی شود یا در مورد مخازن کامپوزیتی باعث از بین رفتن لایه رزین می شود باید جدا پرهیز شود.
- علیرغم وجود موکت محافظ در صندوق عقب، دقت نمایید به هنگام حمل مواد اسیدی و خورنده که احتمال ریزش آن در صندوق عقب وجود دارد به مخازن گاز آسیبی وارد نشود.

### مونتاژ صحیح خرطوم‌ی و بست ها

مونتاژ صحیح لاستیک آب بندی پرکن خرطوم‌ی و بست ها مطابق شکل های زیر صورت می گیرد.

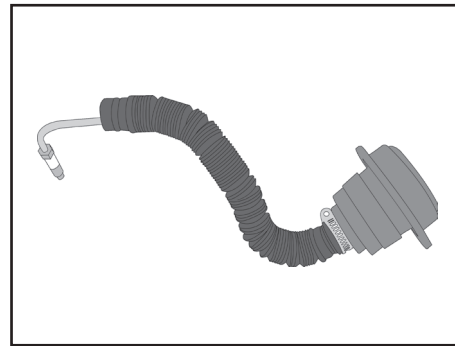
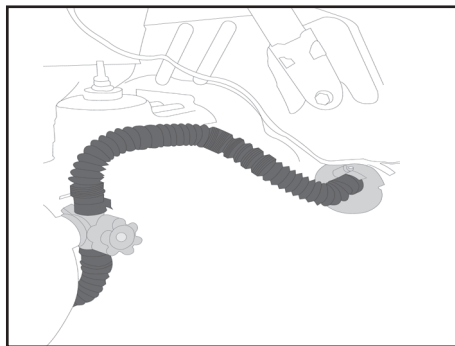
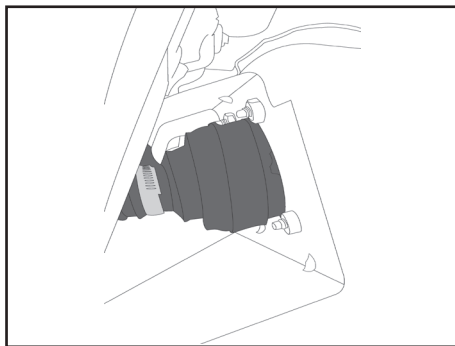

### نگهداری و بازدید از خودرو:

در استفاده از خودروی گاز سوز موارد زیر را رعایت نمایید:  
رعایت این موارد ساده و بازرسی هفتگی یا ماهیانه، علاوه بر جلوگیری از بروز خطر، طول عمر خودرو را نیز افزایش می دهد.  
موارد قابل بازدید:

- ۱- نشست گاز از مخزن و اتصالات
- ۲- سوراخ شدگی و یا وجود ترکهای سطحی روی لوله های لاستیکی
- ۳- محکم بودن کانتکتور اتصالی قطعات الکتریکی نظیر شیر قطع کن گاز و...
- ۴- سالم بودن فیوزها
- ۵- محکم بودن محل اتصال رگلاتور، شیر سوخت گیری، شیر برقی و لوله های فشار قوی

### عیب یابی

- اگر خودرو قادر به کارکرد در حالت CNG نباشد، موارد زیر را بررسی کنید:
  - آیا مقدار کافی گاز در مخزن وجود دارد؟
  - آیا مقدار بنزین کافی جهت استارت در حالت بنزین وجود دارد؟
  - آیا فیوزها سالم است؟
  - از بکار بردن فیوزهایی بغیر از موارد توصیه شده، اجتناب نمایید، زیرا باعث سوختن ECU خواهد شد.
  - در صورت خرابی سیستم گاز سوز در حین رانندگی، بررسی کنید که آیا این حالت در موقعیت بنزین سوز نیز رخ می دهد یا خیر.
  - در صورت کنترل موارد ذکر شده و عدم رفع عیب خودرو، با یکی از نمایندگی های مجاز تماس بگیرید و از تعمیرات یا تنظیمات توسط خودتان یا نمایندگیهایی به غیر از نمایندگی های مجاز جدا خودداری نمایید، زیرا باعث عدم اعتبار گارانتی خودرو خواهد شد.
- ### عملیات تعمیراتی سیستم CNG
- جهت تعمیرات در بازه های زمانی معین و رانندگی با سیستم CNG، توجه ویژه ای به موارد زیر داشته باشید:
  - تنظیم سوپاپها
  - بازدید شمع ها و کابلهای جرقه
  - کنترل دور آرام (بررسی شرایط عملکرد) و قطعات مرتبط
  - عملکرد خودرو در حالت کارکرد با بنزین با توجه ویژه به سنسور لامبدا
  - خواندن کدهای خطا
  - مکش هوا را مورد بررسی قرار دهید.
  - عملکرد کاهنده فشار در رگلاتور را مورد بررسی قرار دهید.

کیلومتر کارکرد				عملیات	پریود زمانی			
۱۰۰۰۰ [KM]	۲۰۰۰۰ [KM]	۵۰۰۰۰ [KM]	۱۰۰۰۰۰ [KM]		۶ ماه	یک سال	۲ سال	۳ سال
*				انجام تست نشتی کلیه اجزای سیستم	*			
	*			بازدید واشر شیر تغذیه سوخت گاز		*		
*				بازدید حفاظ مخازن گاز	*			
		*		بازدید مخازن گاز				*
	*			بازدید لوله های گاز CNG فشار قوی		*		

## نکته

عمر مخازن گاز CNG به مدت ۱۵ سال پس از تاریخ ساخت می باشد و پس از آن می بایست مخازن تعویض گردند.

## توجه

لازم است برای خودروهای دوگانه سوز از لاستیکهایی استفاده گردد که حداکثر فشار قابل تحمل آنها بیش از ۴۰ psi (معادل ۲۷۵ kpa) باشد.

## توجه

تأکید می شود که موارد ذکر شده توسط نمایندگی های مجاز شرکت سایپا پدک انجام می شوند و نباید مشتری را سراً سیستم را باز یا تعمیر نماید.

## فصل ۷ - نگهداری و گارانتی خودرو



۹۲.....	نگهداری سیستم ترمز
۹۳.....	نگهداری سیستم فرمان هیدرولیک
۹۵.....	نگهداری توسط مالک خودرو
۹۶.....	محفظه موتور
۹۷.....	روغن موتور و فیلتر
۹۹.....	سیستم خنک کاری موتور
۱۰۰.....	بازدید از سطح مایع شیشه شوی
۱۰۱.....	تعویض تیغه های برف کن
۱۰۲.....	مراقبت از لاستیک ها و چرخ ها
۱۰۵.....	نگهداری از باتری
۱۰۶.....	تعویض لامپ ها
۱۰۸.....	تعویض روغن ها
۱۰۹.....	نگهداری از بدنه خودرو
۱۱۰.....	نگهداری از تزئینات داخلی خودرو

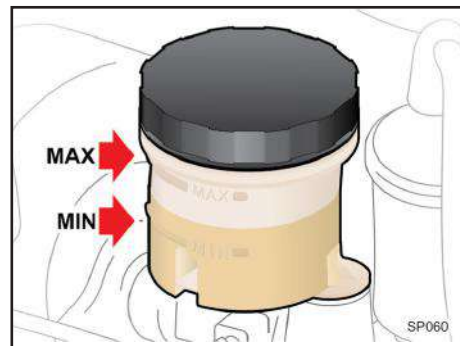

## بازدید عملکرد بوستر ترمز

صحت کار بوستر ترمز را بشرح زیر مورد بازرسی و آزمایش قرار دهید:

- ۱- پدال ترمز را چند بار فشار داده و سپس آن را پایین نگه دارید استارت بزیند، پس از روشن شدن موتور پدال ترمز به آرامی پایین می رود.
- ۲- پدال ترمز را فشار داده و موتور را خاموش کنید. حدود ۳۰ ثانیه پدال را پایین نگه دارید.

در این لحظه پدال نه بالا می رود نه پایین  
 ۳- مجدداً استارت زده و اجازه دهید به مدت ۲ دقیقه موتور روشن باشد. سپس آنرا خاموش کنید. اکنون چندین بار پدال ترمز را فشار دهید. باید با هر بار فشار دادن، حرکت پدال کاهش یابد. در صورت عدم صحت موارد فوق، سیستم ترمز معیوب بوده و بایستی به یکی از نمایندگیهای مجاز سایپایدک مراجعه نمایید.

## بازدید روغن ترمز

سطح روغن ترمز را بازدید نمایید. سطح روغن در داخل مخزن مربوطه باید بین MAX (حداکثر) و MIN (حداقل) باشد. چنانچه سطح روغن پایین تر از MIN بوده و یا چراغ ترمز روشن شود می بایست روغن به آن اضافه نمایید تا به خط MAX برسد.

قبل از اضافه کردن روغن، اطراف در مخزن مربوطه را برای جلوگیری از هر گونه ورود مواد اضافه به داخل روغن پاک نمایید.

توجه داشته باشید که با طی مسافت های زیاد مقدار روغن ترمز کاهش می یابد. در صورتیکه سطح روغن ترمز در مخزن بسیار پایین باشد و یا نیاز به پر نمودن مجدد در فواصل کوتاه وجود داشته باشد حتماً به یکی از نمایندگی های مجاز مراجعه نمایید.

## نکات محیط زیستی

### روغن ترمز

مایع ترمز (روغن ترمز) ترکیبی سنتزی می باشد که قسمت اعظم آن را ترکیبات پلی گلیکول اتری تشکیل می دهد لذا از ریختن آن بر روی خاک و آب و آلوده کردن آنها جداً خودداری نمایید.

## احتیاط

فقط از روغن ترمز استاندارد و مخصوص استفاده نمایید.

هرگز از انواع مختلف روغن را با یکدیگر مخلوط و مورد مصرف قرار ندهید.

## هشدار

روغن ترمز شدیداً سمی است و باید در ظرف سر بسته و دور از دسترس کودکان نگه داشته شود در صورت خوردن روغن ترمز، سریعاً به پزشک مراجعه کنید.

## توجه

به دلیل احتمال آتش سوزی، مراقب باشید، روغن ترمز روی موتور گرم نریزد.

## توجه

روغن ترمز سطوح رنگ شده را خراب می کند. روغن را ابتدا با یک تکه پارچه تمیز جمع کنید و سپس محل را با آب و شامپوی مخصوص خودرو بشویید.

## نگهداری سیستم ترمز و فرمان هیدرولیک

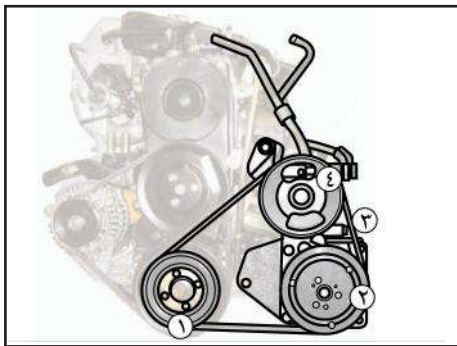

### موقعیت قرارگیری تسمه

- ۱) پولی میل لنگ
- ۲) کمپرسور کولر
- ۳) تسمه \*
- ۴) پمپ هیدرولیک

### محل قرارگیری قطعات مجموعه

- ۱) لوله سیال فشار قوی
- ۲) مخزن
- ۳) لوله مکش

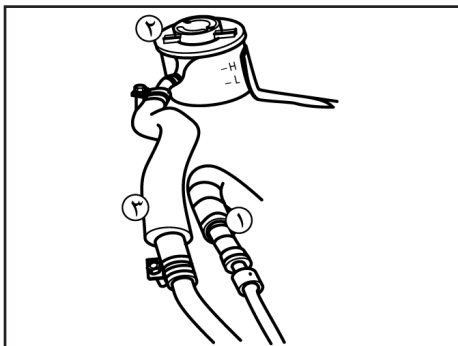

### نکات محیط زیستی

**لنت ترمز / صفحه کلاچ**  
 به رغم رعایت قانون ممنوعیت استفاده از مواد دارای آزبست و استفاده از لنت های ترمز / صفحه کلاچ با الیاف جایگزین آزبست در تمامی محصولات گروه خودرو سازی سایپا، متأسفانه در بازار غیردولتی لنتهای ترمز / صفحه کلاچ وارداتی غیرمجاز به وفور یافت می‌شوند. لذا توصیه می‌شود در هنگام تعویض لنتهای ترمز / صفحه کلاچ ترجیحاً به یکی از نمایندگی‌های مجاز مراجعه نموده و یا در هنگام خرید این قطعات به عبارت (Free Asbestos) توجه نمایید.

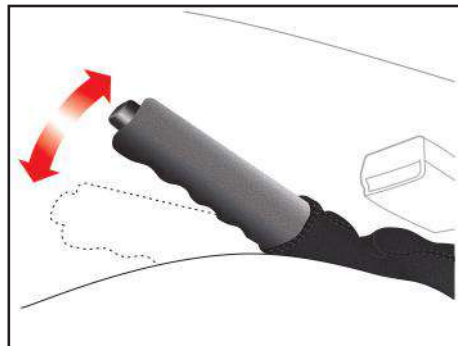

### بازدید ترمز دستی

توجه داشته باشید که ترمز دستی باید قادر باشد تا در شیب‌های تند به تنهایی خودرو را نگهدارد. در حالیکه اهرم ترمز دستی تا انتها خوابیده است اهرم را بالا کشیده و صدای دندانه‌ها (تیک) را بشمارید. اگر تعداد دندانه‌ها درست نباشد (۵ تا ۷ تیک) جهت تنظیم به یکی از نمایندگی‌های مجاز مراجعه نمایید.

\* مشخصات تسمه: 4PK930

## نکات محیط زیستی

### گریس، روان کارها

گریس و روان کارها عمدتاً دارای عناصری مثل سدیم، کلسیم، آلومینیوم، باریوم و مس هستند و به جهت بالا بردن خاصیت گریس در کاهش ساییدگی، ترکیب دی‌سولفیدمولیبدن نیز به آن اضافه شده است لذا مواظب نشستی آن از خودروها و ریزش آن به آب و خاک باشیم.

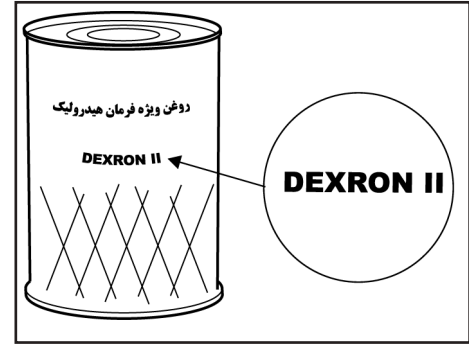
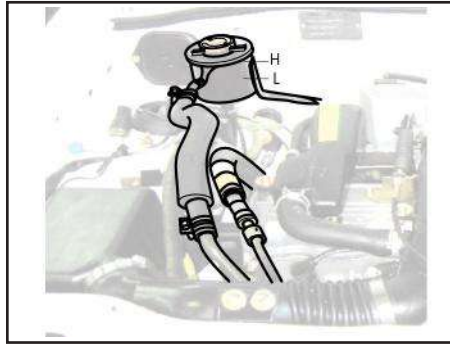

اگر سطح روغن پایین است، تا نشانه H روی میله نشانگر مخزن، روغن بیافزایید. در صورتی که نیاز به افزودن روغن فرمان هیدرولیک به طور غیرمعمول باشد، خودرو را برای بازدید به یک نمایندگی مجاز شرکت سایپادک ببرید.

### میزان روغن

- میزان مورد نیاز روغن هیدرولیک فرمان: ۸۷۵ سی سی

### بررسی سطح روغن فرمان هیدرولیک

سطح روغن هیدرولیک باید به طور مرتب بازدید شود. برای این منظور می بایست موتور خاموش بوده و خودرو روی سطحی صاف باشد. سطح روغن هیدرولیک را در مخزن آن بررسی نمایید.

این سطح باید بین دو نشانه L و H میله نشانگر نصب شده روی درب مخزن باشد. قبل از افزودن روغن هیدرولیک اطراف درب مخزن روغن را کاملاً تمیز نمایید.

### روغنهای مجاز

روغنهای مجازی که در سیستم فرمان هیدرولیک می تواند مورد استفاده قرار گیرد:

**DEXRON-II**  
**PSF-III**

### توجه



ورود هرگونه گرد و غبار و ذرات خارجی به داخل روغن هیدرولیک، منجر به بروز آسیب جدی در سیستم فرمان هیدرولیک خودروی شما خواهد گردید.

## نگهداری توسط مالک خودرو

حداقل هر ماه یک مرتبه موارد ذیل بررسی گردد:

- سطح مایع خنک کننده موتور در مخزن آن
- عملکرد چراغ‌های بیرونی خودرو (شامل چراغ های ترمز، چراغ‌های راهنما و فلاشر)
- سطح روغن هیدرولیک فرمان
- سطح روغن موتور
- سطح روغن ترمز

حداقل هر سال دو مرتبه موارد ذیل بررسی گردد: (مثلاً هر بهار و پاییز)

- عملکرد برف پاک کن و پاشش مایع شیشه شوی (تیغه های برف پاک کن را با پارچه ای تمیز که با مایع شیشه شوی مرطوب شده است، پاک نمایید).
- کمر بند ایمنی به جهت قرارگیری و عملکرد صحیح آن
- وضعیت لاستیک چرخها

## هشدار

در حین رانندگی با خودرو موارد ذیل بررسی گردد:

- تغییر صدای آگزوز و یا تغییر بوی گازهای خروجی از آگزوز
- لرزش در غربیلک فرمان
- افزایش یا کاهش نیروی لازم برای چرخاندن فرمان خودرو ( دقت کنید که غربیلک نسبت به جهت مستقیم خود تغییر ننماید).
- شنیده شدن صدای غیرعادی، کشیده شدن خودرو به یک سمت ، افزایش اندازه حرکت پدال یا سفت شدن پدال در هنگام توقف خودرو
- تغییر در عملکرد گیربکس (سطح روغن گیربکس)
- عملکرد ترمزدستی
- نشستی مایعات از خودرو ( توجه داشته باشید که چکیدن قطرات آب از سیستم کولر پس از استفاده از آن، عادی است).

موارد زیر مجموعه ای از بررسی ها و بازدیدهایی است که باید در فواصل زمانی ذکر شده (بسته به نوع کارکرد خودرو)، توسط مالک خودرو یا مکانیک ماهر انجام پذیرد، تا رانندگی راحت تر و با اطمینان بیشتری صورت گیرد.

هر گونه مشکلی را سریعاً به نمایندگی مجاز شرکت سایپا پدک یا یک مکانیک مجرب اطلاع دهید، تا شما را برای تعمیر یا تنظیم، راهنمایی نماید.

هزینه‌های مربوط به نگهداری توسط مالک خودرو شامل گارانتی نبوده و هزینه خدمات، قطعات و روغن مصرفی از مالک دریافت می‌شود.



هشدار ⚠️

از دستکاری کلیه شیلنگ های سوخت، بخصوص شیلنگ ورودی بنزین به ریل سوخت خودداری کنید. تعمیرات این بخش فقط توسط افراد مجاز انجام شود.

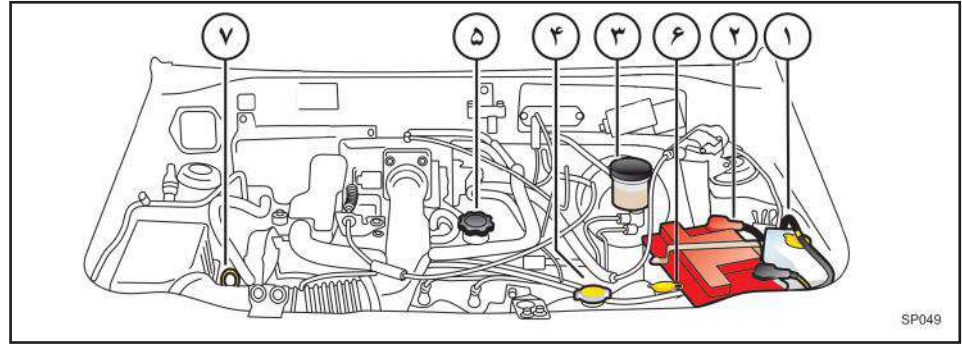

راهنمای محفظه موتور (مجهز به سیستم انژکتوری)

- ۱- مخزن آب سرریز سیستم خنک کننده
- ۲- باتری
- ۳- مخزن روغن ترمز
- ۴- درب رادیاتور
- ۵- درپوش ریختن روغن موتور
- ۶- مخزن شیشه شوی
- ۷- میله اندازه گیری سطح روغن موتور

## روغن موتور و فیلتر روغن

### نکات محیط زیستی

#### روغن موتور

- محیط زیست را با تعویض بیش از حد روغن آلوده نکنیم.

- رنگ روغن به تنهایی ملاک مناسبی برای تشخیص کیفیت روغن موتور و تعویض آن نیست.

- پایه‌ی اکثر روغن‌های موتور، نفت خام می‌باشد. لذا با مصرف بهینه آن در حفاظت از منابع بکوشیم.

- در هنگام تعویض روغن خودرو مراقب نشتی‌ها بوده و از تخلیه روغن مصرف شده (روغن سوخته) بر روی خاک و آب جداً خودداری کنیم.

اگر سطح روغن نزدیک یا روی L بود، مقداری روغن بیافزایید تا سطح آن به F برسد.

توجه کنید که نباید بیش از حد روغن اضافه گردد.

تنها از روغن موتور مورد تأیید استفاده نمایید. (به قسمت روغنهای توصیه شده در همین فصل رجوع نمایید).

### ⚠ هشدار

- تماس طولانی مدت پوست با روغن موتور کارکرده می‌تواند باعث سرطان پوست گردد. بنابراین پس از کار با روغن موتور کارکرده، پوست خود را با آب و صابون بشوئید.

- روغن موتور را دور از دسترس کودکان قرار دهید.

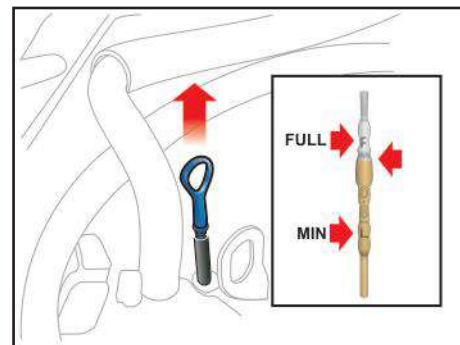

#### بررسی سطح روغن موتور

- 1- خودرو را در سطحی صاف قرار دهید.
  - 2- موتور را روشن نموده و بگذارید تا به دمای معمول کاری خود برسد.
  - 3- موتور را خاموش کرده و چند دقیقه صبر کنید تا روغن به کارتل برگردد.
  - 4- میله نشانگر سطح روغن را بیرون کشیده، تمیز نمایید و دوباره آنرا کاملاً در محل خود داخل نمایید.
  - 5- میله نشانگر سطح را دوباره بیرون بکشید و این بار به محلی که روغن به آن رسیده است (سطح روغن) توجه نمایید.
- سطح روغن باید بین دو علامت F و L باشد.

## روغن موتور و فیلتر روغن

### تعویض روغن موتور و فیلتر روغن

فواصل زمانی تعویض روغن موتور و فیلتر آن را طبق برنامه زمانی نگهداری خودرو که در ابتدای همین فصل آمده است، رعایت نمایید.

۱- موتور را برای چند دقیقه روشن نموده و سپس آنرا خاموش نمایید. درب محفظه روغن موتور را بردارید.

۲- با برداشتن درب محفظه روغن و باز کردن پیچ تخلیه، روغن را در یک ظرف مناسب، تخلیه نمایید.

۳- در این مرحله فیلتر روغن را با آچار مخصوص آن باز نمایید.

۴- با یک تکه پارچه تمیز محل نصب فیلتر را پاک نمایید.

۵- اورینگ جدید فیلتر روغن را به مقداری روغن آغشته نمایید.

۶- پس از آنکه روغن کاملاً تخلیه شد، پیچ تخلیه را ببندید.

۷- فیلتر روغن را با آچار مخصوص در محل خود نصب نمایید.

۸- موتور را با روغن تازه به حدی پر نمایید که سطح روغن به علامت F بر روی میله نشانگر برسد (دقت نمایید که بیش از حد روغن اضافه

نمایید).

۹- با دقت در محفظه روغن را ببندید.

۱۰- موتور را روشن کنید و بررسی نمایید که اطراف اورینگ فیلتر روغن، نشتی وجود نداشته باشد.

۱۱- موتور را خاموش کرده و چند دقیقه صبر کنید تا روغن به کارتل برگردد سپس مجدداً سطح روغن را بازدید نمایید و در صورت نیاز تا علامت F روی نشانگر پر نمایید.

### ⚠ احتیاط

هم موتور و هم روغن آن داغ هستند، احتیاط نمایید که آسیبی به خودتان نرسانید.

### ⚠ توجه

مراقب باشید که اورینگ فیلتر روغن قدیمی بر روی محل نصب شدن فیلتر باقی نماند، در غیر اینصورت ممکن است باعث بروز نشت روغن و در نتیجه صدمه دیدن موتور گردد.

دقت نمایید که روغن مصرفی حتماً باید با درجه کیفیت مشخص شده باشد.

### ⚠ توجه

- هر چند فیلترهای روغن ممکن است از نظر ظاهری یکی باشند، لیکن طراحی داخلی آنها می تواند متفاوت باشد. این گونه فیلترها قابل جایگزینی با یکدیگر نیستند.

برای جلوگیری از آسیب دیدن احتمالی موتور تنها از فیلتر تعیین شده استفاده نمایید (در این زمینه با نمایندگی مجاز شرکت سایپادک مشورت نمایید).

- دستورالعمل های داده شده را به دقت مورد توجه قرار داده و انجام دهید، زیرا نصب نادرست فیلتر روغن می تواند نشتی روغن و در نتیجه آسیب موتور را به همراه داشته باشد.

## سیستم خنک کاری موتور

درصد حجمی ضد یخ در آب	نقطه انجماد (°C)	نقطه جوش (°C)
۱۰	-۴	۱۰۱
۱۷	-۷	۱۰۲
۲۵	-۱۱ ~ -۱۰	۱۰۳
۳۳	-۱۷ ~ -۱۸	۱۰۵
۵۰	-۳۶ ~ -۳۷	۱۰۸
۶۰	-۵۲ ~ -۵۰	۱۱۱

### توجه

مقادیر درج شده در جدول مربوط به ضدیخ هایی با پایه گلیکول هستند. استفاده از ضد یخ هم برای فصول سرد و هم برای فصول گرم توصیه می شود. استفاده از مخلوط بهینه ۵۰ درصد آب و ۵۰ درصد ضد یخ بعنوان سیال خنک کننده موتور (ضد یخ- ضد جوش) توصیه می شود.

### هشدار

#### برداشتن در رادیاتور

- هنگام روشن بودن موتور هرگز در رادیاتور را باز ننمائید.

انجام این عمل می تواند باعث صدمه دیدن سیستم خنک کاری و همچنین خود موتور گردد و مهمتر اینکه خارج شدن آب جوش و بخار می تواند موجب آسیب های جدی به شما شود.

#### برای باز کردن در رادیاتور

- ابتدا موتور را خاموش کرده و صبر کنید تا خنک شود. هنگام باز کردن در رادیاتور احتیاط نمائید.

- دستمالی ضخیم را به دور در رادیاتور ببندید و آنرا به آرامی در خلاف جهت عقربه های ساعت تا اولین پله باز نمائید.

- صبر نمائید تا فشار داخل رادیاتور کاملاً تخلیه شود. هنگامی که مطمئن شدید فشار سیستم خنک کاری کاملاً تخلیه شده است، با استفاده از دستمال ضخیم در رادیاتور را فشار داده و آن را در جهت عقربه های ساعت به حدی بچرخانید که کاملاً باز شود.

### سیستم خنک کنند موتور

سیستم خنک کننده موتور از نوع تحت فشار بوده و شامل یک مخزن حاوی ضدیخ چهار فصل می باشد.

پیش از شروع زمستان و مسافرت به نواحی سردسیر سیستم خنک کننده را از نظر وجود ضدیخ و سطح مایع خنک کننده در مخزن بازدید نمائید.

-هرگز از الکل و متانول در مایع خنک کننده استفاده ننمائید و آنها را با مایع خنک کننده مخلوط ننمائید.

- از محلولی با بیش از ۶۰٪ و یا کمتر از ۳۵٪ ضدیخ استفاده نکنید، زیرا چنین مایع خنک کننده ای دارای خاصیت و توانایی مناسبی نیست.

- برای دانستن تاثیر مقدار ضدیخ به جدول روبرو مراجعه نمائید.

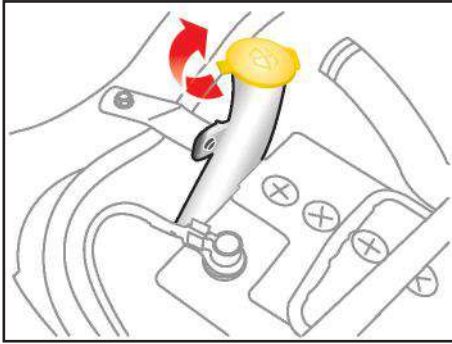

### بازدید از سطح مایع شیشه شوی

سطح مایع شیشه شوی داخل مخزن را بازدید نموده و در صورت نیاز به آن مایع بیافزائید. اگر مایع شیشه شوی در اختیار ندارید از آب تمیز استفاده نمائید. در صورتیکه درجه حرارت هوا پایین بوده و احتمال یخ زدن آب وجود دارد، از محلولی که خاصیت ضد یخ دارد، برای مایع شیشه شوی استفاده نمائید.

اگر مایع خنک کننده خودرو مرتباً کاهش می یابد، برای بازدید مدار سیستم خنک کاری به نمایندگی مجاز شرکت سایپادک مراجعه نمایید.

### تعویض مایع خنک کننده

برنامه زمانی نگهداری خودرو برای تعویض مایع خنک کننده را رعایت نمائید.  
- از آب بدون املاح در مخلوط مایع خنک کننده استفاده نمائید.

- از آن جایی که در موتور خودروی شما اجزای آلومینیومی به کار رفته است برای محافظت آنها در برابر خوردگی و یخ زدگی از موادی با پایه اتیلن گلیکول در مایع خنک کننده استفاده نمائید.

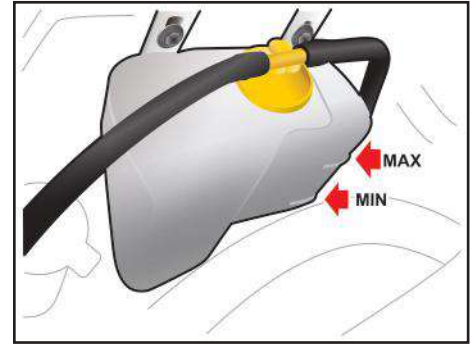

### بررسی سطح مایع خنک کننده

وضعیت تمامی اتصالات و شلنگ های سیستم خنک کاری و بخاری را بررسی نمایید و هر گونه شلنگ باد کرده و معیوب را تعویض نمایید. هنگامی که موتور سرد است، سطح مایع خنک کننده در رادیاتور باید پر بوده و در مخزن نیز باید بین علائم MAX و MIN قرار داشته باشد. در صورت کم بودن مایع، مقدار کافی در سیستم اضافه نمایید تا سطح مایع به علامت MAX برسد. دقت نمایید که بیش از اندازه مایع اضافه نکنید.

## تعویض تیغه های برف پاک کن مراقبت از لاستیک ها

### مراقبت از لاستیک ها

جهت نگهداری صحیح خودرو، ایمنی بیشتر آن و همچنین صرفه جویی در مصرف سوخت، همواره فشار باد لاستیک ها را تنظیم و نیز حدمجاز بار روی خودرو را رعایت نمایید.

### فشار باد لاستیک

لازم است باد لاستیک تمامی چرخ ها (شامل چرخ زاپاس) را هر ماه بررسی نمایید. اندازه گیری فشار باد لاستیک ها را هر ماه و هنگامی که سرد هستند انجام دهید. (سرد بودن لاستیک یعنی اینکه حداقل سه ساعت از زمان رانندگی گذشته باشد یا مسافت رانندگی شما کمتر از ۱/۵ کیلومتر باشد).

توجه نمایید که فشار توصیه شده باد لاستیک باید جهت رانندگی و کنترل مطلوب خودرو و حداقل فرسایش لاستیک ها رعایت گردد. تمامی مشخصات (شامل اندازه ها و فشار باد) در جدول مشخصات باد لاستیکها و بر روی برچسبی که در پایین نوار آب بندی درب جلو چسبانده شده، ذکر شده است (مطابق شکل).

### ⚠️ احتیاط

در صورتی که ابعاد چرخ مناسب نباشند، می تواند تاثیر نامطلوبی بر عمر چرخ و بلبرینگ های آن، عملکرد سیستم ترمز، کنترل خودرو، فاصله خودرو تا سطح زمین، فاصله بدنه تا لاستیک، فاصله بدنه تا زنجیر چرخ، دقت کیلومتر شمار، زاویه نور چراغ های جلو و ارتفاع سپرها بگذارد.

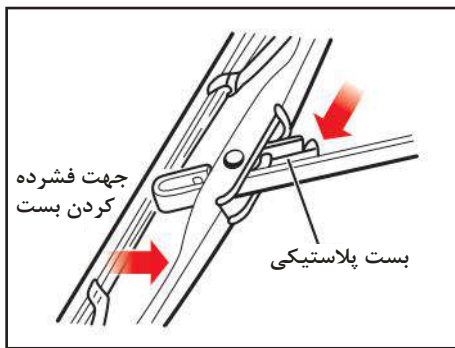

### ⚠️ توجه

- استفاده از هر نوع یا اندازه لاستیک غیر از موارد تایید شده توسط کارخانه می تواند در رانندگی، کنترل خودرو، فاصله خودرو تا زمین و همچنین دقت کیلومتر شمار تاثیر گذارد.  
- رانندگی با لاستیک های سائیده شده بسیار خطرناک است، زیرا قدرت ترمزها، دقت فرمان و همچنین خاصیت چسبندگی خودرو به زمین را کاهش می دهد.  
- بهترین روش در تعویض لاستیک، تعویض لاستیک هر چهار چرخ به صورت همزمان است. در صورت عدم امکان، چرخهای جلو و یا چرخهای عقب همزمان با هم تعویض گردد.  
توجه داشته باشید که تعویض یک لاستیک به تنهایی، می تواند تاثیر زیادی بر روی کنترل خودرو بگذارد.

### تعویض تیغه های برف پاک کن

هنگامی که برف پاک کن شیشه ها را به صورت مناسبی پاک نمی کند ابتدا سطح شیشه را پاک کنید و سپس تیغه ها را با آب و مواد پاک کننده به خوبی بشویید و مجدداً عملکرد آن را بررسی کنید. در صورت نامطلوب بودن ممکن است تیغه های برف پاک کن سائیده، فرسوده و یا شکسته شده باشند. در این حالت تیغه ها را باید تعویض نمود.

بازوی برف پاک کن را از روی شیشه بلند کرده و آنرا به گونه ای بچرخانید که بست پلاستیکی قفل کننده قابل دیدن باشد. بست را فشرده و تیغه را به سمت شیشه بلغزانید، سپس آنرا از بازوی برف پاک کن خارج نمایید.  
احتیاط کنید که بازوی برف پاک کن بر روی شیشه نیافتد.

### ⚠️ توجه

- اگر شیشه ها به صورت مناسبی پاک نمی شوند، شیشه و تیغه های برف پاک کن را با پاک کننده ای خوب و بی ضرر تمیز نموده و کاملاً با آب تمیز نمایید.  
- برای آنکه تیغه های برف پاک کن صدمه نبینند، گازوئیل، نفت، تینر و سایر حلال ها را بر روی آنها (یا حتی نزدیک آنها) به کار نبرید.  
- برای جلوگیری از آسیب دیدن بازوهای برف پاک کن و سایر اجزاء، برف پاک کن را با فشار دست حرکت ندهید.

### لاستیک ها و رینگ ها

درخصوص باد لاستیکها به موارد زیر توجه شود:  
- فشار باد لاستیکی که گرم است نسبت به لاستیک سرد بیشتر است. لذا باد لاستیک گرم را برای تنظیم فشار خالی نکنید زیرا هنگام سرد شدن لاستیک فشار باد کمتر از حد مجاز خواهد بود.

- باد لاستیک کمتر از حد مجاز ، باعث افزایش فرسایش لاستیک، افزایش مصرف سوخت و مشکل شدن کنترل خودرو می گردد.

کم بودن فشار باد لاستیک مانع آب بندی کافی لاستیک با رینگ می گردد. در صورتی که فشار باد بیش از اندازه کم شود می تواند باعث آسیب دیدگی رینگ و یا جدا شدن لاستیک از رینگ شود. بنابراین فشار باد لاستیک را در محدوده مجاز نگه دارید. در صورتی که فشار باد لاستیک مرتباً کاهش می یابد، به نمایندگی مجاز سایپادک یا یک تعمیرگاه مراجعه نمایید.

- باد بیش از حد مجاز لاستیک ها، باعث کوبش در هنگام رانندگی، ایجاد مشکلاتی در کنترل خودرو و فرسایش شدید لاستیک در وسط آن می گردد و احتمال واژگون شدن خودرو در خطرات جاده ای افزایش می یابد.

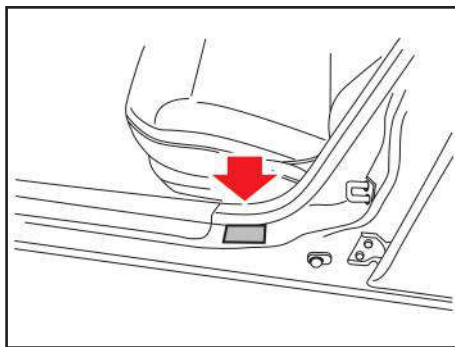

### ⚠ هشدار

فشار باد بیشتر یا کمتر از حد مجاز لاستیک علاوه بر آنکه باعث کاهش عمر لاستیک می شود، بر کنترل خودرو در زمان رانندگی هم اثر نامطلوبی می گذارد.

همچنین احتمال ترکیدن یا بی باد شدن ناگهانی لاستیک وجود دارد که موجب عدم کنترل خودرو می گردد.

هنگام جابجا کردن لاستیک های رادیال که آج لاستیک آنها به صورت غیرمقارن یا جهت دار است، چرخ ها را فقط با چرخ همان سمت تعویض کنید.

### 🚗 نکات محیط زیستی

#### لاستیک

- اگر فقط یک لاستیک خودرو به اندازه ۶ درجه psi (تقریباً معادل ۰/۴ بار) کم باد بوده و فشار باد بقیه چرخ های آن تنظیم شده باشد، در این صورت باز هم مصرف سوخت آن خودرو به اندازه ۳ درصد افزایش یافته و عمر مفید تایر کم باد کاهش خواهد یافت.

- با تنظیم فشار باد لاستیک ها، می توان مصرف سوخت را تا ۶ درصد کاهش دهیم.

### ⚠ توجه

در هنگام تعویض لاستیک ها، هرگز انواع مختلف لاستیک (رادیال ، بایاس و ...) را همزمان با هم به کار نبرید و دقت نمائید که لاستیکهای چهار چرخ خودرو دارای اندازه و ساختار یکسان باشند. تنها از لاستیکهایی که نوع آنها توسط کارخانه توصیه شده است استفاده نمائید.

## مراقبت از لاستیک ها و چرخ ها

### زاویه چرخ ها و بالانس بودن آنها

علاوه بر تنظیم فشارباد لاستیک ها، تصحیح زاویه چرخ ها عامل دیگری است که به کاهش فرسایش لاستیک ها کمک می نماید. تصحیح زاویه چرخ های خودروی شما باید هر ۲۴ ماه یا هر ۲۰ هزار کیلومتر صورت پذیرد. لاستیک های خودروی شما در کارخانه بالانس شده اند. ولی به مرور زمان به بالانس مجدد نیاز دارند.

اگر در طول رانندگی متوجه لرزش در خودرو شدید، خودروی خود را برای بازدید چرخ ها به نمایندگی مجاز شرکت سایپادک منتقل نمایید. هر بار که لاستیک از داخل رینگ چرخ بیرون بیاید باید مجدداً بالانس شود.

در خودرو های مجهز به تایرهای جهت دار (Directional)، نصب تایر به گونه ای انجام پذیرد که جهت فلش روی لاستیک با جهت حرکت رو به جلوی خودرو هماهنگ و همسو باشد. در این حالت اگر از جلوی خودرو به تایر نگاه کنیم شیارها می بایست به شکل V یا Y قرار گیرند.

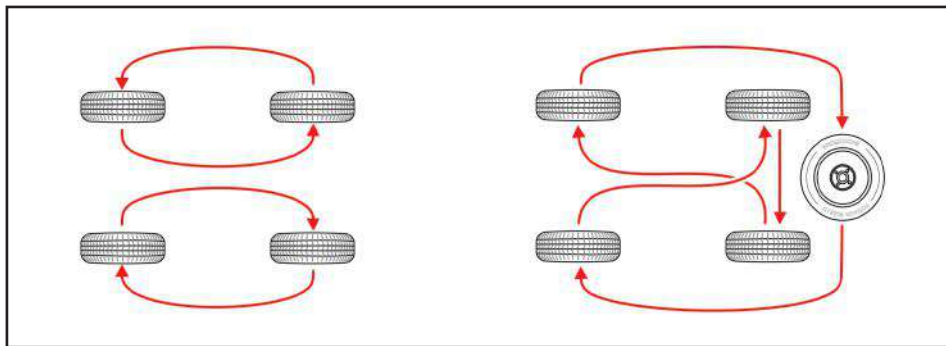

لاستیک یا دوطرف لاستیک وجود نداشته باشد. در صورتی که متوجه هر یک از علائم مذکور شدید، لاستیک را تعویض نمایید. هنگامی که جابجائی چرخ ها انجام شد، فشار باد لاستیک های جلو و عقب را به میزان توصیه شده تنظیم کرده و مهره چرخ ها را محکم نمایید. هر زمان که چرخ ها را با یکدیگر جابجا می نمایید، سایش لنت های ترمز را بازدید نمایید.

### جابجا کردن چرخ ها

برای آنکه فرسایش لاستیک ها به صورت یکنواخت انجام پذیرد توصیه می شود که چرخ ها را هر ۱۰ هزار کیلومتر با یکدیگر جابجا نمایید. اگر فرسایش بیش از اندازه وجود دارد، جابجا کردن چرخ ها را زودتر انجام دهید. هنگام جابجا کردن چرخ ها بالانس بودن آنها را بررسی نمایید. همچنین بررسی نمایید که فرسایش و خوردگی ناهموار و نابرابر وجود نداشته باشد. غالباً فرسایش غیرعادی در اثر فشار باد نامناسب لاستیک ها، تنظیم نامناسب زاویه چرخ ها، بالانس نبودن آنها، ترمزهای شدید یا گردش های تند و داغ کردن رینگ چرخ به وجود می آید. دقت نمایید که نشانه ای از تورم، در قسمت آج



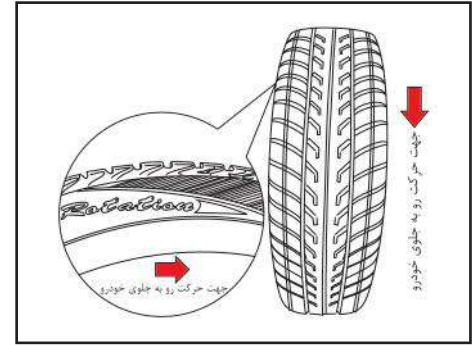
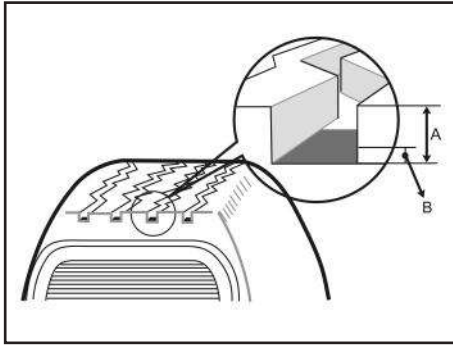

## زمان تعویض لاستیک و نشانگر سائیدگی لاستیک

بر روی عاج اکثر لاستیکهای تولید شده، نشانگر حد نهایی سایش وجود دارد. این نشانگر به صورت برجستگی در فواصل مشخص قسمت عمیق عاج های لاستیک وجود دارد. چنانچه عمق عاج لاستیک در اثر سایش با این نشانگرها هم سطح شود، زمان تعویض لاستیک فرا رسیده است.

در صورتیکه به هر دلیلی لاستیک، دچار فرسایش زودرس، ترک خوردگی بر روی دیواره یا بروز مشکل در عاج ها شده است می بایست سریعتر تعویض گردد.

## عمر مفید لاستیک

زمان ساخت لاستیک بر روی دیواره لاستیک با کد ۴ رقمی حک شده است. دور رقم سمت چپ، مربوط به هفته ساخت و دو رقم سمت راست، مربوط به سال ساخت است. ( بطور مثال : ۳۰۱۰ نشان دهنده ساخت لاستیک در هفته سی ام سال ۲۰۱۰ میلادی می باشد).

به عنوان یک قاعده کلی نباید با لاستیکی که بیش از ۶ سال از تاریخ ساخت آن گذشته است (حتی اگر به ظاهر سالم باشد) رانندگی کرد. این قاعده شامل حال لاستیک زاپاس نیز می شود.

## تعویض چرخ ها

هنگام تعویض یک چرخ، اطمینان حاصل نمائید که چرخ جدید از نظر قطر، پهنا، بیرون آمدگی چرخ از بدنه و سایر مشخصات ابعادی، منطبق با اندازه چرخهای تأیید شده توسط کارخانه است.

## توجه !

در صورتی که طرح آج یا برند تایر زاپاس با طرح آج یا برند تایرهای اصلی خودرو متفاوت می باشد، تایر زاپاس به عنوان تایر موقت محسوب گردیده و علاوه بر رعایت رانندگی با حد اکثر سرعت ۸۰ km/h، نیاز به جابجایی دوره ای با تایرهای خودرو نداشته و باید پس از تعمیر تایر اصلی، جایگزینی با آن صورت گیرد.

## نگهداری از باتری



### نگهداری باتری

- باتری را در جایش محکم و ایمن نمایید.
- باتری را باید کاملاً خشک و تمیز نگه داشت.
- دقت نمائید قطب‌ها و اتصالات باتری تمیز و محکم باشند.
- اگر بر روی باتری و قطب‌های آن الکترولیت ریخت، سریعاً آنرا با استفاده از آب شستشو دهید.
- اگر از خودرو برای مدت طولانی استفاده نمی‌کنید، کابل‌های مثبت و منفی را از روی آن باز نمایید.
- بطور مرتب سطح الکترولیت را در باطری بازدید نمایید.

- هنگامی که باتری با بدنه پلاستیکی را حمل می‌کنید، احتیاط نمائید به بدنه آن فشار وارد نشود زیرا ممکن است اسید نشت کرده و باعث آسیب دیدن پوست شما گردد.

- هیچ‌گاه وقتی که کابل‌های باتری متصل هستند، اقدام به شارژ کردن آن ننمایید.

### نکات محیط زیستی

#### باتری

از مهم‌ترین آلاینده‌های باتری خودرو سرب و اسید سولفوریک می‌باشد لذا باتری‌های کهنه و بی‌استفاده را نباید در طبیعت رها نمود بلکه باید آنها را در اختیار مراکز مجاز قرار دهیم.

#### توجه

در صورت دشارژ باتری و یا بروز هرگونه علائم غیر عادی به نمایندگی مجاز سایپا یدک مراجعه نمایید.

### باتری

همواره قبل از کار کردن با باتری دستورالعمل‌های زیر را به خاطر بسپارید:

- هر گونه سیگار، آتش و یا جرقه را از باتری دور نگهدارید.

- هیدروژن گازی شدیداً قابل اشتعال می‌باشد. این گاز مرتباً در هر خانه (سلول) باتری وجود دارد و در معرض شعله یا جرقه منفجر می‌شود. - اگر الکترولیت با چشمان شما تماس پیدا کند، آنها را حداقل ۱۵ دقیقه با آب شستشو دهید و سریعاً برای انجام فعالیت‌های درمانی اقدام نمایید. در صورت امکان تا پیش از رسیدن کمک‌های پزشکی از اسفنج یا پارچه‌ای نمناک برای پاک کردن چشمان خود استفاده نمایید.

- در صورتی که الکترولیت با پوست شما تماس پیدا کرد، آنرا کاملاً با آب بشویید. در صورتی که احساس درد یا سوختگی دارید، اقدامات درمانی لازم را انجام دهید.

- باتری را دور از دسترس کودکان نگه دارید، زیرا داخل باتری، اسیدسولفوریک وجود دارد.

## تعویض لامپ ها

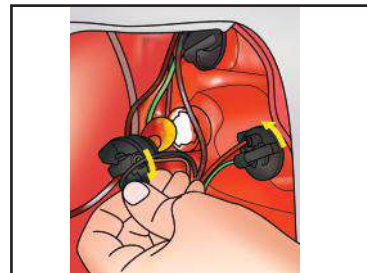

### چراغ عقب ۱۱۱

با باز کردن روکش چراغ عقب از داخل صندوق نسبت به تعویض لامپ ها مطابق شکل اقدام نمایید.

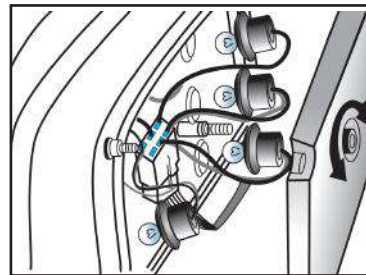

### چراغ عقب ۱۳۱، ۱۳۲

با باز کردن روکش چراغ عقب از داخل صندوق نسبت به تعویض لامپها اقدام نمایید. در انتها مجموعه چراغ عقب را در محل خود محکم نمایید.

\* مطابق با مدل خودرو

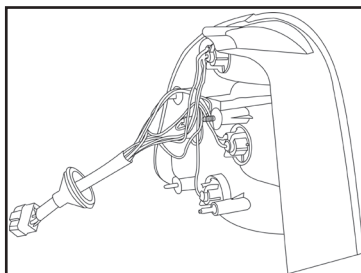

### چراغ عقب ۱۴۱

با باز کردن روکش چراغ عقب از داخل صندوق نسبت به تعویض لامپها اقدام نمایید. در انتها مجموعه چراغ عقب را در محل خود محکم نمایید.

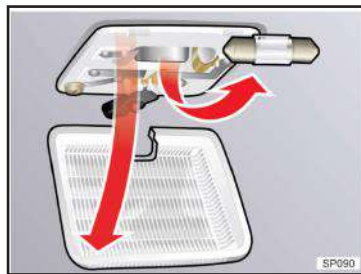

### چراغ سقف

توسط یک پیچ گوشتی کوچک، طلق چراغ سقف را باز کرده و سپس لامپ مربوطه را تعویض نمایید. در انتها طلق را در محل خود قرار دهید.

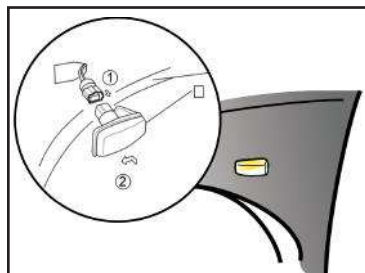

### چراغ راهنمای گلگیر



### چراغ مه شکن جلو\*

برای تعویض چراغ مه شکن جلو، مطابق شکل از ناحیه پشت سپر لامپ را خارج و تعویض نمایید.

(۱) بسته

(۲) باز

## تعویض لامپ ها

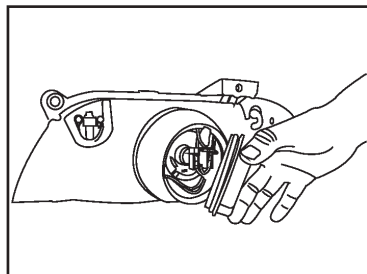

چراغ جلو ۱۳۱، ۱۴۱

جهت تعویض لامپ چراغ های جلوی خودروها به نمایندگی های مجاز مراجعه فرمائید.



چراغ مه شکن عقب ۱۱۱

پس از باز کردن پیچ های مربوطه طلق را بیرون آورده و لامپ را تعویض نمایید.

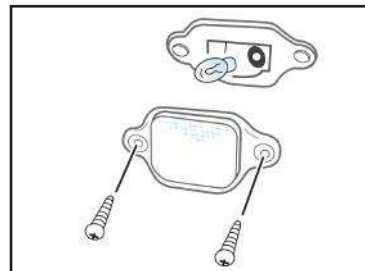

چراغ پلاک ۱۳۲

توسط یک پیچ گوشتی کوچک، طلق چراغ پلاک را باز کرده و سپس لامپ را تعویض نمایید. در انتها طلق را محل خود قرار دهید.



چراغ ترمز سوم

پس از باز کردن مهره های پشت چراغ ترمز سوم مجموعه این چراغ را از روی در پنجم خارج و لامپ ها را تعویض نمایید.



چراغ جلو ۱۱۱، ۱۳۲

جهت تعویض لامپ چراغ های جلوی خودروها به نمایندگی های مجاز مراجعه فرمائید.

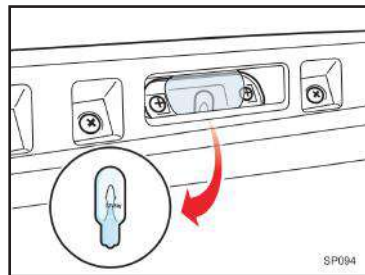

چراغ پلاک ۱۱۱، ۱۳۱، ۱۴۱

توسط یک پیچ گوشتی کوچک، طلق چراغ پلاک را باز کرده و سپس لامپ را تعویض نمایید. در انتها طلق را محل خود قرار دهید.

## مشخصه روانکارهای توصیه شده

برای کمک به داشتن موتور و قوای محرکه سالم، با توان ثابت و عمر بیشتر، تنها از روانکارهای توصیه شده با کیفیت مناسب استفاده نمائید. استفاده از روانکارهای توصیه شده باز دهی موتور و قوای محرکه را بهبود بخشیده و در نتیجه باعث بهبود مصرف سوخت می گردد. این روانکارها صرفاً در این خودرو توصیه شده است.

## مشخصات روغن های توصیه شده:

روغن / موارد کاربرد	نوع روغن
روغن گیربکس	API:GL۴ - GL۵ SAE: ۷۵ W ۸۰ **SAE: ۷۵ W ۹۰ ***SAE: ۸۰ W ۹۰
روغن موتور	API:SG SAE:20 W 50
روغن ترمز	SAEJ1703, DOT-3
گریس نسوز	NLGI NO.2
روغن فرمان هیدرولیک*	DEXRON II PSF-III

\* پیشنهاد میگردد گریدهای ستاره دار در مناطق گرمسیر مورد استفاده قرار گیرد.

## توجه ⚠

استفاده از روغن موتور با سطح کیفی توصیه شده شرکت سایپا و تعویض آن طبق جدول سرویسهای ادواری (مشروح در فصل گارانتی همین دفترچه) منجر به افزایش عمر مفید قطعات مجموعه موتور شده و از آسیب دیدگی آنها جلوگیری خواهد شد. لذا ضروری است ضمن رعایت موارد فوق از روغن موتور توصیه شده سایپا که با شرایط آب و هوایی ایران سازگاری داشته و با آرم سایپا در کلیه نمایندگی های مجاز و فروشگاه های سایپا یدک قابل تهیه می باشد استفاده گردد. شایان ذکر است در صورت عدم استفاده از روغن موتور توصیه شده و بروز مشکل فنی در مجموعه موتور خودرو، گارانتی مجموعه موتور خودرو ابطال می گردد.

جهت اطلاع از اعداد ویسکوزیته پیشنهاد شده توسط استاندارد SAE برای روانکارها، به جدول روبرو مراجعه نمایید

\*مطابق با مدل خودرو

## روغن سایپا

توصیه میشود از روغن سایپا در محصول خانواده سایپا استفاده شود



## نگهداری بدنه خودرو

### نکات محیط زیستی

با تمیز نگه داشتن و رسیدگی به رنگ خودرو در زیبایی محیط زیست شهری سهیم باشیم.

#### رنگ خودرو

از مهم‌ترین آلاینده‌های رنگ خودرو، کرم (Cr) می‌باشد لذا در هنگام استفاده از رنگ خودرو بویژه در تعمیرگاه‌ها و نمایندگی‌ها مراقب نشت و ریزش آن به آب و خاک باشیم.

### توجه

- پاک کردن گرد و غبار و کثیفی با پارچه خشک از روی بدنه می‌تواند باعث خراشیدگی سطح رنگ آن شود.

- از برس‌های سیمی، پاک‌کننده‌هایی با خاصیت خوردندگی، شوینده‌های قوی که دارای مقدار زیاد آلکالاین یا مواد شیمیایی فعال هستند، برای شستن قطعات با روکش کروم یا آلومینیومی استفاده ننمایید. در صورت استفاده از این مواد، احتمال صدمه دیدن پوشش‌های محافظ و تغییر رنگ آنها وجود دارد.

### واکس بدنه

همیشه پیش از واکس زدن، بدنه خودرو را بشوئید و خودرو را هنگامی واکس بزنید که قطرات آب بر روی آن باقی نمانده باشد.

از ماده جلادهنده (پولیش) جامد یا مایع با کیفیت خوب استفاده نموده و به توصیه‌های شرکت سازنده عمل نمائید.

همه قسمت‌های فلزی تزئینات داخلی را نیز پولیش نمائید تا از سطوح آنها محافظت شود. پاک کردن روغن، قیر و موادی مانند آن باعث پاک شدن پولیش آن محل بر روی بدنه خودرو می‌شود. بنابراین حتماً آن قسمت را پولیش نمائید (حتی اگر سایر قسمت‌های بدنه خودرو نیاز به پولیش نداشته باشند).

### احتیاط

- پس از شستشو خودرو، در حالیکه با احتیاط و آهسته رانندگی می‌کنید، با گرفتن ترمز بررسی نمائید که توانایی و عملکرد آن در اثر رطوبت دچار مشکل نشده باشد. در صورتی که لنت‌های ترمز خیس شده باشند با چند ترمز آهسته، ضمن حرکت رو به جلوی خودرو، لنتها را خشک نمایید.

### توجه

برای شستشو بدنه خودرو از صابون‌های قوی، پاک‌کننده‌های شیمیایی یا آب داغ استفاده ننمائید. همچنین خودرو را در زیر نور مستقیم خورشید یا هنگامی که بدنه آن داغ است، نشوئید.

دقت نمائید که پس از شستشوی خودرو، اثری از مواد شوینده بر روی بدنه آن باقی نماند. برای این منظور سطح خودرو را با آب خنک یا ولرم به صورت کامل بشوئید.

### احتیاط

- شستشوی محافظه‌موتور با آب ممکن است باعث ایجاد اختلال در کار بعضی از مدارهای الکتریکی آن شود. هنگام شستشو محافظه موتور با آب، بسیار احتیاط نمائید.

## ترمیم آسیب دیدگی سطح بدنه خودرو

خراش های عمیق یا پریدگی های بوجود آمده در سطح رنگ خودرو باید سریعاً ترمیم شوند، زیرا قسمتی از فلز که رنگ آن از بین رفته است به سرعت زنگ زده و می تواند در اثر پیشروی منجر به هزینه های سنگین تعمیراتی شود.

### توجه

در صورتی که بدنه خودروی شما صدمه دیده و نیاز به هر گونه تعمیراتی دارد، اطمینان حاصل نمائید که تعمیرگاه مربوطه، از مواد ضدزنگ بر روی قسمت های تعمیر شده یا تعویض شده استفاده نماید.

### احتیاط

پس از شستشوی خودرو باید آهسته رانندگی کرده، ترمز بگیرید و از خشک شدن لنت های ترمز اطمینان حاصل نمائید.

## تمیز کردن زیر خودرو

اگر چه کف خودرو با مواد ضدزنگ پوشانده شده است، لیکن مواد خورنده که در جاده ها برای آب کردن برف و یخ استفاده می شود، می تواند باعث زنگ زدن سریع لوله های بنزین، سیستم اگزوز، سینی کف اتاق و کارتال شود. برای جلوگیری از این مسئله، کف خودرو را ماهی یکبار و به خصوص در انتهای فصل زمستان با آب سرد یا ولرم بشویید. به شستن این قسمت ها توجه خاصی نمائید زیرا در معرض دید نیستند و احتمال دارد متوجه خرابی آن نشوید. سینی کف لبه های زیرین درها و اجزاء شاسی خودرو دارای سوراخ های آبریز می باشند. این سوراخ ها نباید مسدود شوند. زیرا آب جمع شده در این قسمت ها می تواند باعث زنگ زدگی شود. اگر این قسمت ها را فقط خیس کرده و به صورت کامل پاک نمائید، شرایط بدتری به وجود می آید.

### توجه

در هنگام پاک کردن سطح داخلی شیشه عقب، نباید آنرا بخراشید یا با چیزی تیز بر روی آن بکشید، زیرا ممکن است شبکه گرمکن شیشه عقب صدمه ببیند.

## نگهداری تزئینات داخل خودرو

### هشدارهای کلی

دقت نمائید مواد خورنده مانند عطرها یا کرمهای آرایشی بر روی داشبورد نریزد، زیرا می توانند باعث آسیب دیدن یا از بین رفتن رنگ آن شوند. در صورتی که یکی از این مواد بر روی داشبورد ریخت، سریعاً پاک نمائید.

### تمیز کردن پارچه های تودوزی

ابتدا گرد و غبار روی پارچه را پاک کرده و سپس بوسیله شامپو فرش خوب تمیز نمائید. لکه هایی را که روی پارچه ها می افتد سریعاً به وسیله لکه بر پارچه ، پاک نمائید. اگر این لکه ها را سریعاً پاک نمائید، احتمال دارد که روی پارچه باقی مانده و حتی رنگ آن را تغییر دهند.

### احتیاط

استفاده از هر پاک کننده و روشی جز آنچه توصیه شده است، می تواند باعث صدمه دیدن پارچه و یا کاهش مقاومت در برابر سوختن آن شود.



بازیافت و مصرف بخار بنزین اثر کنترل‌ی محسوسی به واسطه جلوگیری از انتشار بخار سمی در محیط زیست خواهد داشت. زمان تعویض کنیستر مطابق استانداردهای معتبر صنایع خودرو سازی در صورت منفی بودن نتیجه تست عملکرد توسط مراکز معاینات فنی خودرو، ۳۰ هزار کیلومتر در شرایط عمومی، ۲۴ ماه بعد از زمان نصب می‌باشد.

### هشدارهای کلی

دقت کنید که به کار بستن توصیه‌های سازنده، هنگام استفاده از مواد شیمیایی پاک کننده و پولیش، اهمیت فراوانی دارد. تمام هشدارهای توصیه شده بر روی برچسب ها را بخوانید.

## نکات محیط زیستی

### کولر خودرو

یکی از مهم‌ترین آلاینده‌های سیستم‌های خنک‌کننده، گازهای مخرب لایه‌ی ازن (مانند گاز فرئون) می‌باشد. خوشبختانه در خودروهای تولیدی شرکت سایپا، گاز R1۳۴ جایگزین گازهای مخرب لایه ازن گردیده است که فاقد اثرات مخرب بر لایه ازن می‌باشد

### ترموستات

عملکرد مناسب ترموستات موجب عملکرد موتور در دمای بهینه ۲ درصد صرفه‌جویی در مصرف سوخت را به همراه دارد.

### کنیستر

بنزین موجود در باک خودرو به واسطه ماهیت طبیعی آن تخریب شده و در صورت ارتباط با هوای آزاد در آن منتشر می‌شود. انتشار بخار بنزین در هوا باعث آلودگی محیط زیست در اطراف خودرو می‌گردد. جهت رفع این مشکل وجود مجموعه‌ای با قابلیت جذب و بازیافت بخار بنزین ضروری است. در خودروها این فرآیند توسط کنیستر یا بخارگیر بنزین صورت می‌پذیرد. بخار بنزین از طریق شیلنگ به ورودی کنیستر منتقل و در حین عبور از لایه‌های کربن‌اکتیو جذب آن می‌شود. اثر کنیستر بر کاهش آلودگی محیط زیست

## تمیز کردن شیشه‌های خودرو

اگر سطح شیشه‌های خودرو با لایه‌ی ای از گریس، روغن یا ماده جلادهنده پوشیده شود و دید مناسب از بین برود، شیشه باید توسط پاک کننده مناسب شیشه پاک گردد. برای این منظور به دستورالعمل موجود بر روی قوطی پاک کننده دقت نمائید.

## نگهداری سطح بدنه خودرو

### شستشو

برای حفاظت بدنه خودرو از زنگ زدگی و صدمه دیدن، حداقل ماهی یکبار آن را با آب ولرم یا سرد بشوید.

توجه داشته باشید که هر گونه ماده باقی مانده و ذرات رسوب کرده از جمله نمک، گل و سایر مواد کثیف را پاک نمائید.

مطمئن شوید که سوراخ‌های تخلیه آب کف خودرو و لبه‌های تحتانی درها پاک و تمیز باشد. حشره، قیر، صمغ یا شیره درختان، فضله پرندگان، مواد صنعتی و سایر رسوبات، در صورتی که سریعاً از روی بدنه خودرو پاک نشوند، می‌توانند به سطح آن صدمه بزنند.

حتی اگر سریع اقدام نموده و سطح بدنه خودرو را با آب ساده و بدون مواد پاک کننده بشوید، ممکن است بعضی از این رسوبات باقی بماند. در این حالت باید از صابون ملایم مخصوص شستشوی خودرو استفاده نمائید.





## هشدارهای پلیسی جهت پیشگیری از سرقت خودرو

- در صورت اقدام به فروش خودرو از طریق انتشار آگهی در جراید، چنانچه خریدار جهت تست، رانندگی خودرو را به عهده دارد سعی کنید زمانی از خودرو پیاده شوید که خودرو خاموش شده و خریدار (راننده) از آن پیاده شده و سوئیچ را به شما مسترد نماید. در ضمن از قرار دادن اسناد مالکیت در داخل داشبورد هنگام تست خودرو (توسط خریدار) خودداری و بهتر است فردی از بستگان و دوستان نیز شما را همراهی نمایند.
- در هنگام خریداری خودرو حتما کلیه سوئیچ ها را تحویل گرفته و چنانچه خودرو مجهز به سیستم ضد سرقت است از روشن شدن خودرو توسط کلیه سوئیچ ها مطمئن شوید.
- چنانچه قصد فروش خودرو را دارید و فروشنده چک تضمینی و یا مسافرتی ارائه می نماید قبل از بررسی اصالت چک از تحویل دادن خودرو به خریدار خودداری نمایید.
- اگر قصد خریداری خودروی دست دوم را دارید ابتدا هویت اصلی فروشنده و مالکیت براساس مطابقت مشخصات خودرو با اسناد را احراز نموده و سپس اقدام به خرید نمایید. در صورت امکان خودرو را از مراکز همگانی معاملات خودرو و با مشورت کارشناس بررسی اصالت آن مراکز، خریداری نمایید.
- چنانچه جهت فروش خودرو در روزنامه ها آگهی چاپ نمودید و خریداران به آدرس شما مراجعه و عنوان کردند خودرو آنها نزد شما بماند تا خودرو فروشی شما را امتحان کنند به هیچ وجه قبول نکنید چه بسا که خودروی ارائه شده آنها مسروقه باشد.

## فصل ۸ - گارانتی خودرو



۱۱۴	..... حقوق مشتریان
۱۱۶	..... گارانتی خودرو
۱۱۷	..... استثنائات گارانتی
۱۱۸	..... موارد نقض و ابطال گارانتی
۱۱۹	..... محدودیت های گارانتی
۱۲۰	..... گارانتی رنگ خودرو/ عملیات سرویس اولیه
۱۲۱	..... جدول سرویسهای ادواری

### سایپا کارت طلایی:

مشتری گرامی، ارائه خدمات مناسب و مطابق با نیازهای مشتریان از اولویت های اصلی گروه خودرو سازی سایپا می باشد. در این راستا بسته های خدمات ویژه و جذابی همچون گارانتی بدنه و بیمه بدنه (در سه سطح کامل، اکونومی و پایه) و همچنین امداد پشتیبان، امداد ۲۴۷ و امداد (پلاس) و سرویس تمدید گارانتی خودرو به منظور افزایش دوره گارانتی به میزان یک سال یا ۲۰۰۰۰ کیلومتر مازاد بر زمان و کیلومتر استاندارد تعیین شده خودرو و بسته های خدماتی دیگری به صورت تخصصی، با مزیت های رقابتی و مشتری مدار تهیه گردیده است. جهت اطلاع از مزایای این خدمات از شما دعوت می گردد به سایت شرکت سایپا یدک <http://narenji.saipayadak.org> و یا به نمایندگی های مجاز این شرکت در سراسر کشور مراجعه نمایید. در صورت نیاز به مشاهده خدمات موجود برای خودروی خود، می توانید از قسمت سوابق کارت در آدرس مذکور نسبت به دریافت اطلاعات با ورود شماره شاسی خودرو اقدام نمایید.

مشتری گرامی جهت اطلاع از خدمات تحت پوشش و سرویس های مرتبط با خودرو و اعتبار آن به نشانی اینترنتی <http://www.saipayadak.org> / منوی خدمات مشتری/ سوابق خدمات کارت نارنجی- طلایی مراجعه فرمایید.

همچنین آخرین "شرایط ارائه خدمات گارانتی و سرویس های دوره ای" در آدرس زیر قابل بهره برداری می باشد:  
<http://www.saipayadak.org> / منوی خدمات مشتری/ راهنمای مشتری و ضوابط گارانتی

سایپا یدک مبتکر طرحهای نوین خدماتی در صنعت خودرو کشور، در راستای نهادینه کردن فرهنگ مشتری محوری در سطح شبکه نمایندگیهای مجاز در سراسر کشور در نظر دارد مجموعه اطلاعات ضروری در خصوص حقوق فی مابین را به منظور ارائه خدمات پس از فروش اثربخش و متناسب با حد انتظار مالکین محترم تقدیم نماید. لذا با اعتقاد به این مجموعه قوانین و مقررات گارانتی بعنوان چارچوب تعیین کننده دامنه اختیارات طرفین بشرح ذیل ارائه می گردد که امیداست مثمر ثمر واقع گردد.

#### توجه

#### متعلقات الزامی همراه خودرو

متعلقات الزامی همراه خودرو از قبیل رادیو پخش، چرخ زاپاس، جک، آچار چرخ، کفیوش متحرک، مثلث خطر

#### ضوابط و مقررات خدمات پس از فروش و وظایف نمایندگیهای مجاز

- خدمات گارانتی منوط به انجام سرویس اولیه، سرویس ثانویه و ادواری می باشد که دوره زمانی و کیلومتر انجام آن باتوجه به نوع خودروی شما در این دفترچه ذکر شده است.

از آنجائیکه طبق مقررات گارانتی، کلیه قطعات تعویض شده در دوره گارانتی متعلق به شرکت خودروساز می باشد لذا نمایندگی از عودت قطعات داغی به شما مشتری گرامی معذور می باشد.

واحد پذیرش نمایندگی موظف است هزینه تقریبی ارائه خدمات فنی و قطعات یدکی مصرفی و زمان تحویل خودرو را به مالکین محترم اعلام نماید. مسئولیت عیب یابی، تعمیر و یا تشخیص تعویض قطعات معیوب بعهدہ کارشناس فنی نمایندگی های مجاز می باشد. لذا در هنگام مراجعه به تعمیرگاه صرفا نسبت به اعلام عیوب خودرو خود اقدام فرموده، موضوع کارشناسی یا تعویض قطعات را به نمایندگان مجاز واگذار ننمائید.

- نمایندگی موظف به پیش بینی تامین قطعات مورد نیاز بوده بنحوی که خودروی مشتری حداقل زمان توقف در نمایندگی راداشته باشد زیرا نمایندگی در مقابل توقف بی مورد خودرو مسئول می باشد.

نمایندگی موظف به استفاده از قطعات استاندارد و مورد تأیید شرکت می باشد. تبعات ناشی از تعمیرات غیر استاندارد بعهدہ نمایندگی مجاز خواهد بود لذا جلب رضایت مشتریان و تحقق تعهدات نمایندگی به مشتریان از وظایف مهم

## حقوق مشتریان

نمایندگی مجاز می باشد.

نمایندگی مجاز موظف به ارائه فاکتور رسمی در قبال ارائه کلیه خدمات اعم از سرویس اولیه، سرویس ثانویه، گارانتی و غیر گارانتی می باشد و در صورت وجود هرگونه ابهام در شرح اقدامات انجام شده و یا هزینه تعمیرات اعم از قیمت قطعات و اجرت تعمیرات پاسخگو خواهد بود.

نمایندگان مجاز موظف به نصب تابلو رتبه بندی (رتبه ارزیابی نمایندگی در آن درج شده است) در محل پذیرش می باشد. نمایندگی مجاز موظف است در دوران وارانته تعمیرات را فقط براساس موارد ذکر شده در برگ پذیرش انجام دهند و از تعمیرات مازاد برآن خودداری نمایند.

- تعمیرگاههای مجاز موظفند صورت حساب مشتری را براساس فهرست زمان تعمیرات و همچنین نرخ ساعت تعمیرات تنظیم نمایند در صورت درخواست مشتری فهرست تعمیرات خود را به رؤیت ایشان برسانند.

- مجموعه های معیوب قبل از سرویس اولیه نیز بایستی تعمیر یا تعویض گردند.

- کلیه نمایندگیهای مجاز موظف به پذیرش خودرو جهت سرویس اولیه، سرویس ثانویه و گارانتی در روز مراجعه می باشند.

- هرگونه عیب و نقص و خسارت مالی و جانی وارده به مصرف کننده و اشخاص ثالث که بدلیل تعویض یا نصب قطعات در سیستمهای جانبی و یا دریافت خدمات خارج از شبکه خدمات پس از فروش سایپا یدک در طی دوران گارانتی ایجاد شود، مشمول گارانتی نبوده و هیچگونه حقی برای مصرف کننده و اشخاص ثالث در برابر شرکت سایپا و یا شرکت سایپا یدک ایجاد نمی کند.

- هرگونه عملیات لازم تحت عنوان گارانتی می بایست توسط نمایندگی مجاز سایپا یدک صورت پذیرد.

- خدمات گارانتی محدود به تعویض و یا تعمیر قطعات معیوب (بنا به تشخیص شرکت سایپا یدک) و دستمزد مربوطه می باشد.

- تعویض یا تعمیر قطعات تحت عنوان گارانتی نمی تواند موجب تمدید دوره گارانتی خودرو گردد.

- برای دریافت خدمات سرویس اولیه، ثانویه و گارانتی حتماً از طریق نمایندگیهای مجاز و یا تعمیرگاههای مرکزی شرکت اقدام شود. این شرکت در قبال هزینه های صرف شده از طریق تعمیرکاران متفرقه هیچگونه مسئولیتی ندارد.

- مدت زمان تعهد خدمات (مجموع دوره های گارانتی و وارانته) شامل ارائه خدمات تعمیراتی و تامین قطعات یدکی، به مدت ده سال تضمین می گردد.

- ضمانت خدمات و تعمیرات ارائه شده توسط نمایندگی های مجاز به مدت ۲ ماه یا ۳ هزار کیلومتر (هر کدام زودتر فرا برسد) می باشد.

- ضمانت قطعات یدکی تعویض شده توسط نمایندگی های مجاز ۶ ماه یا ۱۰ هزار کیلومتر (هر کدام زودتر فرا برسد) می باشد.

- مدت زمان تعهد خدمات (مجموع دوره های، سرویس ثانویه، گارانتی و وارانته) شامل ارائه خدمات تعمیراتی و تامین قطعات یدکی، به مدت ۱۰ سال تضمین می گردد.

- ضمانت کلیه خدمات و تعمیرات ارائه شده توسط نمایندگی های مجاز به مدت ۲ ماه یا ۳۰۰۰ کیلومتر و برای قطعات یدکی ۶ ماه یا ۱۰۰۰۰ کیلومتر می باشد. (هر کدام زودتر فرا برسد)

”جهت اطلاع از متن کامل آیین نامه اجرایی و قانون حمایت از حقوق مصرف کنندگان خودرو از سایت اینترنتی [www.saipayadak.org](http://www.saipayadak.org) بازدید نمایید.”

## سرویس اولیه و گارانتی

### گارانتی خودرو

خودروی شما مطابق زمان ۲ سال و مسافت ۴۰۰۰۰ کیلومتر (هر کدام زودتر فرا رسد)، به شرط انجام به موقع سرویس اولیه، سرویس ثانویه و سرویس های ادواری، مطابق شرایط درج شده در این دفترچه، توسط شرکت سایپا یدک، گارانتی می گردد.

### سرویس اولیه و سرویس ثانویه

مطابق بخشنامه جدید ابلاغی الزاماً می بایست سرویس اولیه ظرف مدت ۳ ماه یا ۱۵۰۰ تا ۲۵۰۰ کیلومتر و سرویس ثانویه ظرف مدت ۶ ماه یا ۴۵۰۰ تا ۵۵۰۰ کیلومتر انجام شود (هر کدام زودتر فرا برسد). در صورتی که مصرف کننده حداکثر ظرف مدت زمان و پیمایش مجاز تعیین شده در سرویس اولیه و ثانویه به نمایندگی های مجاز سایپا یدک مراجعه ننماید، گارانتی خودرو به طور کامل ابطال می گردد.

**تبصره ۱:** انجام بازدیدهای سرویس اولیه فقط یک بار و به صورت رایگان صورت می پذیرد.

**تبصره ۲:** هزینه مواد مصرفی و اجرت تعویض آنها (روغن موتور، فیلتر روغن و فیلتر هوا\*) در سرویس ثانویه به عهده مشتری می باشد.

خدماتی که هزینه آنها بر عهده بسته خدمت (کارت طلایی) می باشد، نیازی به پرداخت وجه از طرف مشتری نیست.

### سرویس های ادواری

انجام سرویس های دوره ای مطابق با جدول مندرج در همین دفترچه الزامی بوده و عدم انجام آن ها در شبکه نمایندگی های مجاز سایپا منجر به ابطال گارانتی قطعات و مجموعه های مرتبط در خودرو می گردد.

**تبصره ۱:** اجرت انجام سرویس های ادواری و هزینه مواد مصرفی مورد استفاده در این سرویس ها بر عهده مشتری می باشد. خدماتی که هزینه آنها بر عهده بسته خدمت (کارت طلایی) می باشد، نیازی به پرداخت وجه از طرف مشتری نیست.

**تبصره ۲:** اولین سرویس دوره ای می تواند هم زمان با سرویس اولیه انجام شود.

**نکته:** با توجه به این که کلیه اطلاعات خودرو و خدمات آن به صورت مکانیزه در سیستم های گروه خودروسازی سایپا و نمایندگان آن در سراسر کشور ثبت شده است، مشتریان محترم بدون نیاز به کارت خدمات خودرو (کارت گارانتی) می توانند از خدمات مرتبط بهره مند گردند.

### توجه

با خرید بسته تمدید گارانتی خودرو از نمایندگی های مجاز، دوره گارانتی خودرو را می توانید به میزان یک سال یا ۲۰۰۰۰ کیلومتر مزاد بر زمان و کیلومتر گارانتی عمومی خودرو افزایش دهید. با تسریع در خرید بسته تمدید گارانتی می توانید از تخفیفات مرتبط بهره مند گردید.

\* در صورت نیاز تعویض گردد.

### استثنائات گارانتی

موارد زیر خارج از تعهدات گارانتی می باشد:

- ۱- تعمیرات ناشی از فرسودگی متداول خودرو (منظور از فرسودگی متداول، خرابی های ناشی از عدم انجام تعمیرات و نگهداری مناسب، عدم انجام بازدیدهای ادواری، فرسودگی لاستیک و مواردی نظیر لامپ و فیوز می باشد).
- ۲- هزینه های مربوطه به عملیات سرویس و نگهداری خودرو، تنظیمات رایج و سرویس های ادواری
- ۳- هر گونه صدمات ناشی از عوامل که مرتبط با ساختار خودرو نباشد شامل تصادفات، سنگ خوردگی، خراش، سرقت، آتش سوزی و بلایای طبیعی و غیر مترقبه، جنگ، اغتشاش و آشوب.
- ۴- اقلام ضمانت در خودرو شامل کلیه اجزاء، قطعات و مجموعه های خودرو به جز قطعات و مواد مصرفی و استهلاکی می باشد. لیست قطعات و مواد مصرفی در خودرو که مشمول ضمانت نمی باشند:

روغن ها نظیر روغن موتور، گیربکس، ترمز و هیدرولیک
مایعات نظیر مایع ضد یخ، مایع شیشه شوی
فیلتر ها نظیر فیلتر بنزین، فیلتر هوا و فیلتر روغن

### توجه

ضروری است نصب هرگونه آپشن صرفاً در شبکه نمایندگی های مجاز شرکت سایپا و توسط کارشناسان مورد تایید صورت پذیرد. بدیهی است در غیر این صورت شرکت سایپا هیچ گونه مسئولیتی در قبال تبعات ناشی از قطعات آپشن نصب شده در سایر مراکز غیر مجاز نداشته و هزینه خسارات احتمالی وارده بر عهده مشتری خواهد بود.

"اطلاعات تکمیلی استثنائات و محدودیت های گارانتی در سایت شرکت سایپا یدک به آدرس [www.saipayadak.org](http://www.saipayadak.org) ارائه شده است."



### موارد منجر به جرح سر نشین

مشاهده شده است جهت تمیز ماندن موکت کف اقدام به نصب مشمع در کف اتاق می نمایند که به دلیل عدم رعایت گشتاور در مونتاژ مجدد صندلی و کمربند ایمنی در هنگام حادثه باعث مجروح شدن سرنشینان شده است.

### موارد منجر به آتش سوزی خودرو

- ۱- مشاهده شده است به هنگام نصب روکش صندلی، دسته سیم بین اتصالات و بدنه خودرو قرار گرفته که این امر موجب آتش سوزی خودرو می گردد.
- ۲- مشاهده شده است به هنگام نصب دزدگیر تغییراتی در سیم کشی و مدارات الکتریکی خودرو می دهند که این امر موجب آتش سوزی خودرو می گردد.
- ۳- استفاده از وسایل غیر استاندارد مانند (فیوزها، باندها، چراغ های جلو و عقب و راهنما و ...)
- ۴- استفاده از وسایل غیر استاندارد در محل فنکد مانند (مدولاتور FM، دستگاه تصفیه هوا، چراغ شارژی، ...) که این امر موجب آتش سوزی خودرو می گردد.

تحت شرایط زیر گارانتی قطعات و مجموعه های مرتبط از درجه اعتبار ساقط گردیده و شرکت سایپا یدک هیچگونه تعهدی در خصوص گارانتی مجموعه های مرتبط در خودروی مشتری را نخواهد داشت:

- ۱- استفاده از قطعاتی که مورد تایید شرکت سایپا یدک نباشد.
- ۲- ایجاد تغییرات بر روی خودرو، بدون تایید و موافقت شرکت سایپا یدک
- ۳- عدم انجام سرویس اولیه ، سرویس ثانویه و سایر سرویس های ادواری مندرج در همین دفترچه
- ۴- هرگونه تغییر در سیم کشی و مدارات الکتریکی خودرو (سوئیچ قطع کن صفحه کیلومتر، تغییر به دلیل نصب دزدگیر و ...)
- ۵- هرگونه عیب و نقص و خسارات مالی و جانی به مصرف کننده و اشخاص ثالث که بدلیل تعویض یا نصب قطعات در سیستمهای جانبی و یا دریافت خدمات خارج از شبکه خدمات پس از فروش سایپا یدک در طی دوره گارانتی ایجاد شود، مشمول گارانتی نبوده و هیچگونه حقی برای مصرف کننده و اشخاص ثالث در برابر شرکت های سایپا و سایپا یدک ایجاد نمی کند.
- ۶- در صورتیکه هر کدام از قطعات مربوط به سیستم کیلومترشمار دستکاری شود بگونه ای که اختلاف پیمایش در سیستم خودرو رویت گردد.
- ۷- هر گونه تغییر در سیستم های الکتریکی و الکترونیکی خودرو مانند نصب دزدگیر، سیستمهای صوتی، تغییر در سیم کشی که منجر به بروز ایراد در خودرو گردد.
- ۸- تعویض اتاق کامل در اثر تصادف شدید



## سرویس اولیه و گارانتی

۹- تغییر، تعویض یا تغییرات ناصحیح، دستکاری و نصب نامناسب یا نصب هرگونه وسیله، قطعه یا متعلقات اضافی که توسط شرکت سایپا یدک تامین نشده باشد منجر به خارج شدن قطعات، اجزا و موارد مرتبط از ضمانت می گردد.

۱۰- انجام هرگونه عملیات تعمیراتی، تعویض روغن موتور، تعویض روغن گیربکس یا سرویس های دوره ای خارج از عاملیت های مجاز شرکت سایپا یدک منجر به خارج شدن قطعات و مجموعه های مرتبط از ضمانت می گردد.

### محدودیت های گارانتی خودرو

۱- خدمات گارانتی محدود به تعمیر و یا تعویض قطعه معیوب می باشد که هزینه آن بر عهده شرکت سایپا یدک می باشد. همچنین مرجع تشخیص عیب قطعه و تصمیم گیری در خصوص تعمیر یا تعویض آن بر عهده شرکت سایپا یدک است.

۲- قطعات تعویض شده در دوران گارانتی خودرو، متعلق به شرکت سایپا یدک می باشند.

۳- تعمیر یا تعویض قطعات تحت عنوان گارانتی نمی تواند موجب تمدید دوره گارانتی خودرو گردد.

۴- لیست قطعاتی که به عنوان قطعات مصرفی و استهلاکی نبوده ولی عمر کارکرد آن ها کمتر از مدت زمان معین در دوران ضمانت خودرو می باشد که برای این گونه قطعات می بایست ضمانت کارکرد مطابق با زمان اعلامی در جدول ذیل لحاظ گردد:

نصف مدت زمان دوره ضمانت و کارکرد	باتری	صفحه کلاچ	
		لامپ	لنت ترمز
ده هزار کیلومتر از تحویل خودرو	تسمه ها	تیغه برف پاک کن	
	شمع موتور	کربن کنیستر	حسگر دوم اکسیژن
۱۸ ماه یا ۳۰ هزار کیلومتر	کاتالیست کانورتور		
۲۴ ماه یا ۴۰ هزار کیلومتر	لاستیک تایر و سیستم پخش خودرو ضمانت به عهده شرکت عرضه کننده خودرو می باشد		

**تبصره -** تعویض قطعات مصرفی و قطعات استهلاکی چنانچه ناشی از عیب کیفی و مونتاژی موجود در هر یک از مجموعه های خودرو باشد بصورت رایگان بوده و بر عهده عرضه کننده خودرو می باشد.

" اطلاعات تکمیلی استثنائات و محدودیت های گارانتی در سایت شرکت سایپا یدک به آدرس [www.saipayadak.org](http://www.saipayadak.org) ارائه شده است."



## گارانتی رنگ خودرو / عملیات سرویس اولیه

### گارانتی رنگ خودرو

خودروی شما دارای ۳ سال گارانتی رنگ می باشد و در صورت بروز تغییراتی در رنگ خودرو نظیر ریزش رنگ، دو رنگ شدن، پوسته شدن، مشتری می بایست با مراجعه به یکی از نمایندگی های مجاز شرکت سایپا یدک، مراتب را سریعاً به اطلاع برساند.

**تبصره ۱-** ریزش مواد شیمیایی و آسیب های ایجاد شده در اثر نگهداری نامناسب خودرو، تحت پوشش گارانتی قرار نمی گیرند.

**تبصره ۲-** زدودن چربی و یا تمیز کردن قطعات مکانیکی، زیر اتاق خودرو، قطعات لولادار، قطعات پلاستیکی بیرونی رنگ شده به کمک موادی که مورد تایید فنی نیستند یا وسایل شوینده با فشار توصیه نمی گردد.

### عملیات مربوط به سرویس اولیه به شرح زیر می باشد

سرویسهای پیش بینی شده در این دفترچه با توجه به توصیه های کارخانه سازنده این خودرو بوده و انجام به موقع سرویس اولیه و سرویس های ادواری شما را در نگهداری خودروی خود در وضعیت مطلوب یاری می نماید.

### عملیات سرویس اولیه

۱. بازدید و کنترل گشتاور کلیه اتصالات ایمنی
۲. بازدید سیستم خنک کننده موتور
۳. بازدید وضعیت تسمه دینام و کولر و تنظیم آنها در صورت نیاز
۴. بازدید لقی پدال و تنظیم سیم کلاچ
۵. بازدید وضعیت عملکرد ترمزو کنترل سطح روغن ترمز (نشستی)
۶. بازدید وضعیت باک بنزین ، لوله ها ، شلنگ ها و اتصالات (نشستی)
۷. بازدید سیستم فرمان هیدرولیک (نشستی سیستم و همچنین اتصالات چهارشاخ بوسیله چرخش فرمان و وجود صدا چک شود).
۸. بازدید وضعیت گردگیرهای مجموعه های جعبه فرمان و پلوس
۹. بازدید وضعیت تایرها (تنظیم باد)
۱۰. بررسی نشستی از مجموعه موتور و گیربکس
۱۱. بازدید وضعیت باتری و اتصالات

# برنامه سرویس و نگهداری در شرایط عادی

ردیف	فواصل سرویس‌ها																				ماه	در هزار کیلومتر
	کیلومتر و یا مدت زمان کارکرد هر کدام زودتر اتفاق بیافتد.																					
	۱۲۶	۱۲۰	۱۱۴	۱۰۸	۱۰۲	۹۶	۹۰	۸۴	۷۸	۷۲	۶۶	۶۰	۵۴	۴۸	۴۲	۳۶	۳۰	۲۴	۱۸	۱۲	۶	
۱	۲۰۰	۱۹۰	۱۸۰	۱۷۰	۱۶۰	۱۵۰	۱۴۰	۱۳۰	۱۲۰	۱۱۰	۱۰۰	۹۰	۸۰	۷۰	۶۰	۵۰	۴۰	۳۰	۲۰	۱۰	۵	پیچ و مهره منیفرلد دود و سوخت
۲	ب					ب				ب				ب								تسمه تایمینگ
در موتورهای Euro۴ هر ۶۰ هزار کیلومتر تعویض شود.																						
۳	ت	ب	ب	ب	ت	ب	ب	ب	ت	ب	ب	ب	ت	ب	ب	ب	ت	ب	ب	ب	ب	تسمه‌ها
۴	ت	ت	ت	ت	ت	ت	ت	ت	ت	ت	ت	ت	ت	ت	ت	ت	ت	ت	ت	ت	ت	روغن موتور
۵	ت	ت	ت	ت	ت	ت	ت	ت	ت	ت	ت	ت	ت	ت	ت	ت	ت	ت	ت	ت	ت	فیلتر روغن
۶	ت	ب	ب	ب	ب	ب	ب	ب	ب	ب	ب	ب	ب	ب	ب	ب	ب	ب	ب	ب	ب	سیستم خنک کننده
هر ۲۴ ماه یا ۴۰۰۰۰ کیلومتر تعویض شود																						
۷	ب	ب	ب	ب	ب	ب	ب	ب	ب	ب	ب	ب	ب	ب	ب	ب	ب	ب	ب	ب	ب	مایع خنک کننده
۸	ب	ب	ب	ب	ب	ب	ب	ب	ب	ب	ب	ب	ب	ب	ب	ب	ب	ب	ب	ب	ب	سیستم سوخت رسانی (اتصالات و شیلنگها)
۹	ت	ت	ت	ت	ت	ت	ت	ت	ت	ت	ت	ت	ت	ت	ت	ت	ت	ت	ت	ت	ت	فیلتر هوا
هر ۲۴ ماه یا ۴۰۰۰۰ کیلومتر تعویض شود.																						
۱۰	فیلتر سوخت (خارج از باک)																					
هر ۱۶۰۰۰۰ کیلومتر تعویض شود.																						
۱۱	فیلتر سوخت (داخل باک)																					
در بازه پیمایش ۴۰۰۰۰ تا ۵۰۰۰۰ کیلومتر تعویض شود.																						
۱۲	شمع																					
۱۳	ب	ب	ب	ب	ب	ب	ب	ب	ب	ب	ب	ب	ب	ب	ب	ب	ب	ب	ب	ب	ب	سیستم های الکتریکی
۱۴	ب	ب	ب	ب	ب	ب	ب	ب	ب	ب	ب	ب	ب	ب	ب	ب	ب	ب	ب	ب	ب	بازدید وضعیت باتری و اتصالات، میزان کنترل باتری و غلظت آن
۱۵	ب	ب	ب	ب	ب	ب	ب	ب	ب	ب	ب	ب	ب	ب	ب	ب	ب	ب	ب	ب	ب	پدال کلاچ
۱۶	ب	ب	ب	ب	ب	ب	ب	ب	ب	ب	ب	ب	ب	ب	ب	ب	ب	ب	ب	ب	ب	اتصالات، لوله ها و شیلنگهای ترمز
۱۷	ب	ب	ب	ب	ب	ب	ب	ب	ب	ب	ب	ب	ب	ب	ب	ب	ب	ب	ب	ب	ب	پدال ترمز
۱۸	ب	ب	ت	ب	ب	ب	ب	ت	ب	ب	ب	ب	ب	ب	ت	ب	ب	ب	ب	ب	ب	روغن ترمز

## برنامه سرویس و نگهداری در شرایط عادی

ردیف	انواع سرویس ها	کیلومتر و یا مدت زمان کارکرد هر کدام زودتر اتفاق بیافتد.																		ماه	در هزار کیلومتر		
		کیلومتر																					
		۱۲۶	۱۲۰	۱۱۴	۱۰۸	۱۰۲	۹۶	۹۰	۸۴	۷۸	۷۲	۶۶	۶۰	۵۴	۴۸	۴۲	۳۶	۳۰	۲۴			۱۸	۱۲
۱۹	ترمز دستی	ب	ب	ب	ب	ب	ب	ب	ب	ب	ب	ب	ب	ب	ب	ب	ب	ب	ب	ب	ب	ب	ب
۲۰	بلبرینگ و لقی چرخهای جلو و عقب		ب		ب		ب		ب		ب		ب		ب		ب		ب		ب		ب
۲۱	لنت ترمز جلو ( دیسکی)	ب	ب	ب	ب	ب	ب	ب	ب	ب	ب	ب	ب	ب	ب	ب	ب	ب	ب	ب	ب	ب	ب
۲۲	لنت ترمز عقب (کاسه ای)		ب		ب		ب		ب		ب		ب		ب		ب		ب		ب		ب
۲۳	اتصالات فرمان	ب	ب	ب	ب	ب	ب	ب	ب	ب	ب	ب	ب	ب	ب	ب	ب	ب	ب	ب	ب	ب	ب
۲۴	سیستم آگزوز		ب		ب		ب		ب		ب		ب		ب		ب		ب		ب		ب
۲۵	طرز کار فرمان و پوسته جعبه فرمان	ب	ب	ب	ب	ب	ب	ب	ب	ب	ب	ب	ب	ب	ب	ب	ب	ب	ب	ب	ب	ب	ب
۲۶	روغن گیربکس	ب	ب	ب	ب	ب	ب	ب	ب	ب	ب	ب	ب	ب	ب	ب	ب	ب	ب	ب	ب	ب	ب
۲۷	گردگیرهای پلوس و جعبه فرمان		ب		ب		ب		ب		ب		ب		ب		ب		ب		ب		ب
۲۸	فشار باد لاستیکها	ب	ب	ب	ب	ب	ب	ب	ب	ب	ب	ب	ب	ب	ب	ب	ب	ب	ب	ب	ب	ب	ب
۲۹	سیستم تعلیق، کمک فنرها		ب		ب		ب		ب		ب		ب		ب		ب		ب		ب		ب
۳۰	کمربندهای ایمنی		ب		ب		ب		ب		ب		ب		ب		ب		ب		ب		ب
۳۱	چراغها و علائم	ب	ب	ب	ب	ب	ب	ب	ب	ب	ب	ب	ب	ب	ب	ب	ب	ب	ب	ب	ب	ب	ب
۳۲	بوق، برف پاک کن و شیشه شوی جلو	ب	ب	ب	ب	ب	ب	ب	ب	ب	ب	ب	ب	ب	ب	ب	ب	ب	ب	ب	ب	ب	ب
۳۳	سیستم تهویه مطبوع	ب	ب	ب	ب	ب	ب	ب	ب	ب	ب	ب	ب	ب	ب	ب	ب	ب	ب	ب	ب	ب	ب
۳۴	بازدید و کنترل گشتاور کلیه اتصالات ایمنی		ب		ب		ب		ب		ب		ب		ب		ب		ب		ب		ب
۳۵	بررسی نشتی از مجموعه موتور و گیربکس	ب	ب	ب	ب	ب	ب	ب	ب	ب	ب	ب	ب	ب	ب	ب	ب	ب	ب	ب	ب	ب	ب
۳۶	کانالیست *	هر ۱۰,۰۰۰ کیلومتر بازدید و هر ۱۰۰,۰۰۰ کیلومتر تعویض																					

- عمر مخازن گاز CNG به مدت ۱۵ سال پس از تاریخ ساخت می باشد و پس از آن می بایست مخازن تعویض گردند.  
 - لازم است برای خودروهای دوگانه سوز از لاستیک هایی استفاده گردد که حداکثر فشار قابل تحمل آنها بیش از ۴۰ psi (معادل ۲۷۵ kpa) باشد.

# برنامه سرویس و نگهداری در شرایط عادی - سخت

## برنامه سرویس و نگهداری در شرایط عادی

کیلومتر و یا مدت زمان کارکرد هر کدام زودتر اتفاق بیافتد.																					فواصل سرویس ها	ردیف	
۱۲۶	۱۲۰	۱۱۴	۱۰۸	۱۰۲	۹۶	۹۰	۸۴	۷۸	۷۲	۶۶	۶۰	۵۴	۴۸	۴۲	۳۶	۳۰	۲۴	۱۸	۱۲	۶			ماه
۲۰۰	۱۹۰	۱۸۰	۱۷۰	۱۶۰	۱۵۰	۱۴۰	۱۳۰	۱۲۰	۱۱۰	۱۰۰	۹۰	۸۰	۷۰	۶۰	۵۰	۴۰	۳۰	۲۰	۱۰	۵	در هزار کیلومتر	انواع سرویس ها	
ب		ب		ب		ب		ب		ب		ب		ب		ب		ب		ب		لوله ها و اتصالات فرمان هیدرولیک	۳۸
ب	ب	ت	ب	ب	ب	ب	ب	ت	ب	ب	ب	ب	ب	ت	ب	ب	ب	ب	ب	ب		روغن هیدرولیک فرمان	۳۹
ب	ب	ب	ب	ب	ب	ب	ب	ب	ب	ب	ب	ب	ب	ب	ب	ب	ب	ب	ب	ب		سیستم ترمز ضد قفل ABS	۴۰

## برنامه سرویس و نگهداری در شرایط سخت

شرایط رانندگی	زمان و یا کیلومتر کارکرد - انجام عملیات	نوع عملیات	قسمت مربوطه	ردیف
A,B,C,F,H	هر ۵۰۰۰ کیلومتر یا شش ماه	تعمیر	روغن موتور و فیلتر روغن	۱
C,E	زودتر از موعد معمول	تعمیر	فیلتر هوا	۲
F	Euro۴ ۵۰,۰۰۰ کیلومتر	تعمیر	تسمه تایمینگ	۳
B,H	زودتر از موعد معمول	تعمیر	شمع موتور	۴

A : مکرر و پی در پی در مسیر کوتاه رانندگی کردن

C : جاده های پرگرد و خاک و ناهموار

E : رانندگی در شن زار

G : رانندگی در محیط های کوهستانی

I : بکارگیری خودرو بعنوان خودروی گشتی، تاکسی، تجاری، یدک کش

### عملیات مربوط به سرویس اولیه خودروهای دوگانه سوز و انجام سرویس های دوره ای:

- بازدید لوله های گاز CNG فشار قوی (حداقل شش ماه یک بار)

- بازدید از سلامت مخازن گاز CNG فریم نگهدارنده آنها و در صورت نیاز محکم کردن پیچ های آن.

- بازدید از خرطومی های تهویه مسیر گاز فشار قوی CNG

### مشتری گرامی :

فعالیت های سرویس های ادواری مندرج در جداول این دفترچه مشخص کننده تناوب دوره های زمانی و کیلومتری سرویس های ادواری محصول بوده و قابل تعمیم به کیلومترهای کارکرد بالاتر و بازه های زمانی بیشتر نیز می باشند.

در صورتی که تناوب زمانی و یا کیلومتری انجام فعالیتی بیش از بازه های مندرج در جداول سرویس های ادواری باشد، توضیحات لازم در خصوص زمان و کیلومتر انجام آن فعالیت در ذیل جداول سرویس ادواری درج خواهد گردید.



## هشدارهای پلیسی جهت پیشگیری از سرقت خودرو

- به منظور جلوگیری از سرقت‌های به زور و اخاذی از سوار نمودن اشخاص ناآشنا و افراد مشکوک به ویژه در حومه شهر جداً خودداری نمایید.
- به هنگام نقص فنی و انجام تعمیر، به تعمیرگاه‌های مورد اطمینان مراجعه نموده و همچنین از سپردن کلید به افراد غیر مطمئن پرهیز نمائید.
- کلیه شهروندان گرامی به ویژه صاحبان خودروهای گران قیمت و همچنین اشخاصی که خودرو را به صورت لیزینگ و با اخذ وام خریداری می کنند خودرو را در قبال سرقت بیمه نمایند تا در صورت سرقت، با دریافت بخش عمده ای از خسارت از شرکتهای بیمه با مشکلات روحی و مالی شدید مواجه نشوند.
- به هنگام ایجاد نقص فنی در معابر، مواظب باشید فردی که تظاهر به کمک دارد از غفلت شما سوء استفاده ننموده و خودرو را به سرقت نبرد.
- از گذاشتن اشیاء گران قیمت، اسناد و مدارک به ویژه اسناد و مدارک خودرو در داخل آن خودداری کنید و صرفاً در مواقع لزوم آنرا حمل و پس از رفع نیاز به محل مطمئن بازگردانید.

## فصل ۹ - مشخصات خودرو



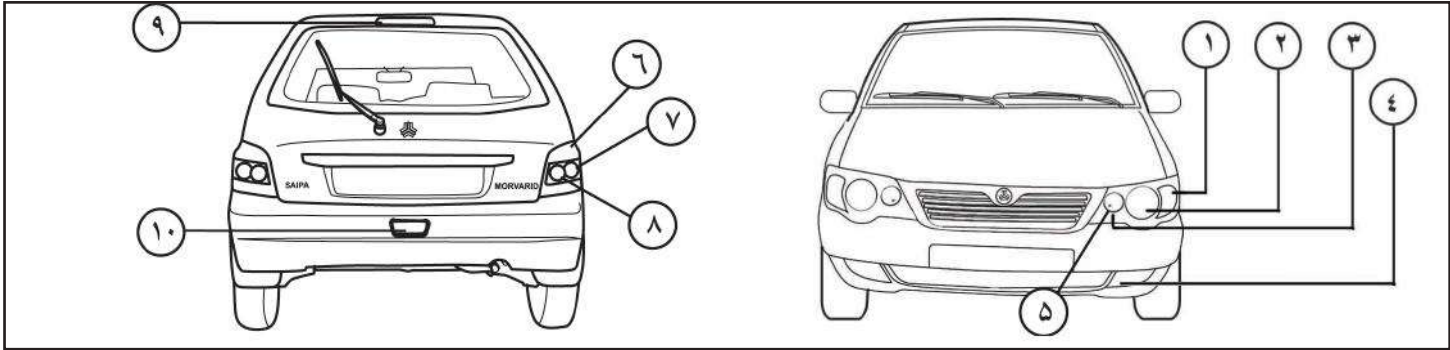

لامپ	وات
چراغ جلو نور پایین	۵۵
چراغ جلو نور بالا	۵۵
چراغ کوچک جلو	۵
مه شکن جلو	۲۷
مه شکن عقب	۱۶
راهنمای جلو	۲۱
راهنمای بغل	۵
چراغ عقب- ترمز	۲۱-۵
راهنمای عقب	۲۱
دنده عقب	۲۱
چراغ پلاک	۵
چراغ ترمز سوم	۵

### تعویض لامپ ها

نکته: عملکرد کلیه چراغهای بیرونی را قبل از شروع به رانندگی بررسی کنید. هنگام تعویض هر لامپ، کلید چراغ را خاموش کنید تا از اتصال کوتاه جلوگیری شود.

- ۱- چراغ راهنمای جلو
- ۲- چراغ جلو نور پایین
- ۳- چراغ جلو نور بالا
- ۴- چراغ مه شکن جلو
- ۵- چراغ کوچک جلو
- ۶- چراغ ترمز عقب
- ۷- چراغ راهنمای عقب
- ۸- چراغ دنده عقب
- ۹- چراغ ترمز سوم
- ۱۰- چراغ مه شکن عقب

## لامپ ها (سایپا ۱۳۱)

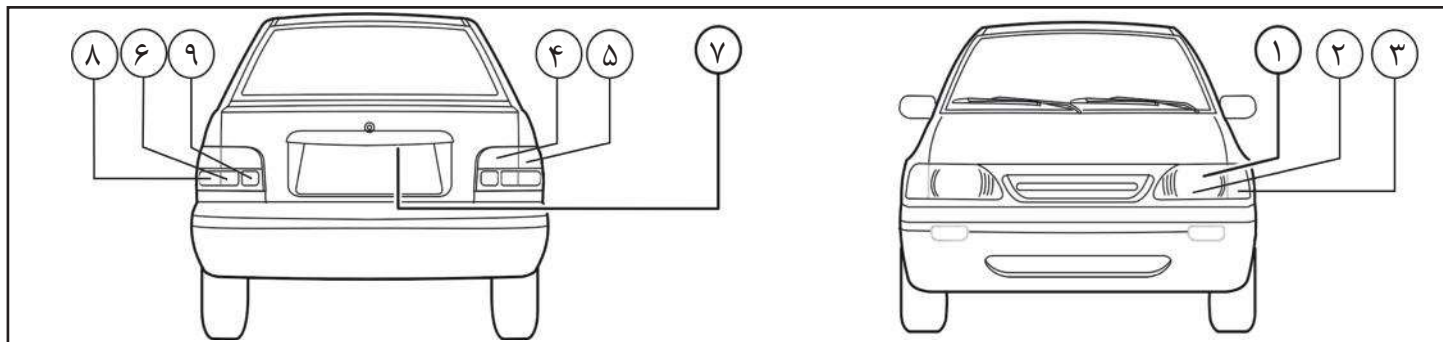

لامپ	وات
چراغ جلو نور پایین	۵۵
چراغ جلو نور بالا	۵۵
راهنمای جلو	۲۱
کوچک جلو	۵
راهنمای عقب	۲۱
مه شکن عقب	۲۱
دنده عقب	۲۱
سقف	۱۰
صندوق عقب	۵
چراغ روشنایی عقب	۵

### تعویض لامپ ها

نکته: عملکرد کلیه چراغهای بیرونی را قبل از شروع به رانندگی بررسی کنید. هنگام تعویض هر لامپ، کلید چراغ را خاموش کنید تا از اتصال کوتاه جلوگیری شود.

- ۱- چراغ جلو
- ۲- چراغ کوچک
- ۳- چراغ راهنمای جلو
- ۴- چراغ خطر ترمز
- ۵- چراغ روشنایی عقب
- ۶- چراغ دنده عقب
- ۷- چراغ پلاک
- ۸- چراغ راهنمای عقب
- ۹- چراغ مه شکن عقب



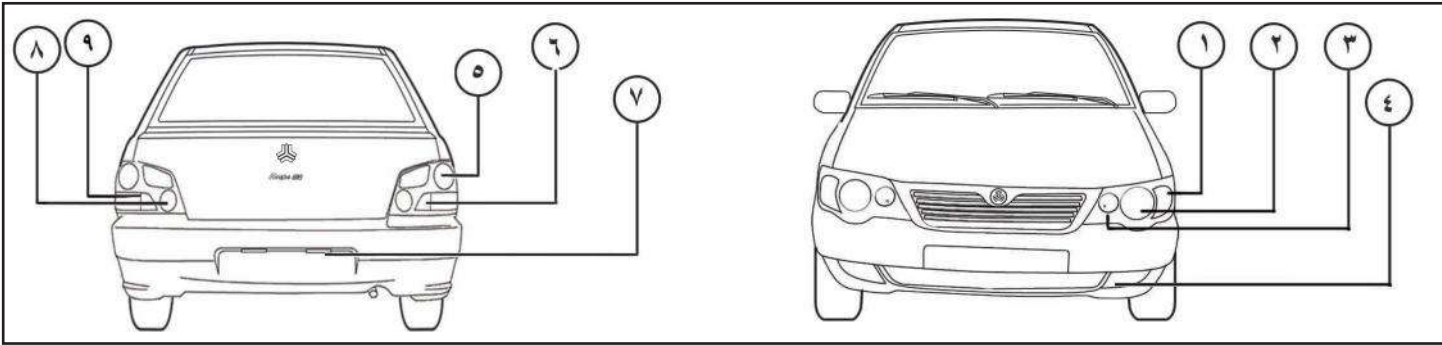

لامپ	وات
چراغ جلو نور پایین	۵۵
چراغ جلو نور بالا	۵۵
راهنمای جلو	۲۱
کوچک جلو	۵
راهنمای عقب	۲۱
عقب/ مه شکن	۲۱-۵/۲۱
دنده عقب	۲۱
سقف	۱۰
صندوق عقب	۵

### تعویض لامپ ها

#### نکته:

عملکرد کلیه چراغهای بیرونی را قبل از شروع به رانندگی بررسی کنید.  
 هنگام تعویض هر لامپ، چراغ را خاموش کنید تا از اتصال کوتاه جلوگیری شود.  
 جهت تعویض لامپهای چراغ های جلو خودرو به نمایندگی های مجاز مراجعه نمایید.

- ۱- چراغ راهنمای جلو
- ۲- چراغ نور پائین
- ۳- چراغ نور بالا/ چراغ کوچک
- ۴- چراغ مه شکن
- ۵- چراغ خطر ترمز
- ۶- چراغ دنده عقب
- ۷- چراغ پلاک
- ۸- چراغ مه شکن عقب
- ۹- چراغ راهنمای عقب

## لامپ ها (سایپا ۱۴۱)

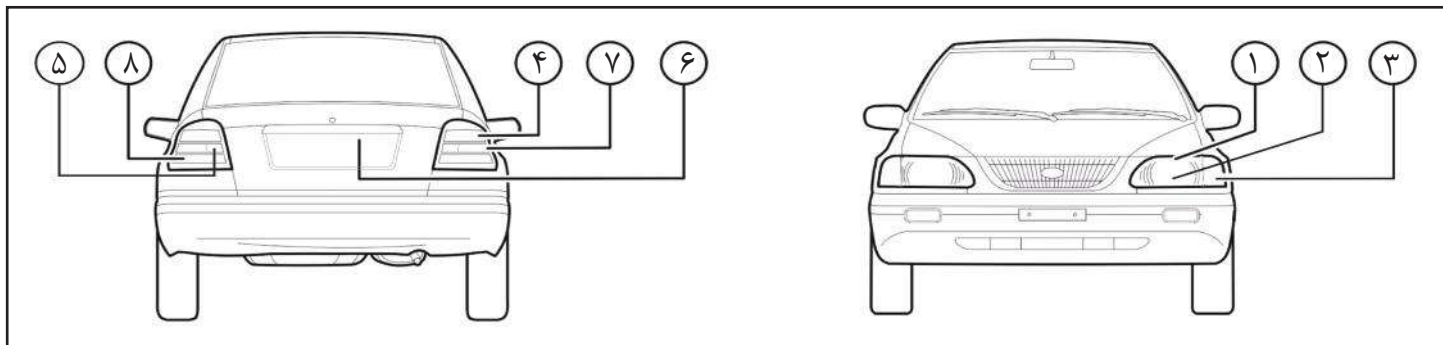

### تعویض لامپ ها

نکته: عملکرد کلیه چراغهای بیرونی را قبل از شروع به رانندگی بررسی کنید. هنگام تعویض هر لامپ، کلید چراغ را خاموش کنید تا از اتصال کوتاه جلوگیری شود.

- ۱- چراغ جلو
- ۲- چراغ کوچک
- ۳- چراغ راهنمای جلو
- ۴- چراغ عقب / چراغ خطر ترمز
- ۵- چراغ دنده عقب
- ۶- چراغ پلاک
- ۷- چراغ راهنمای عقب
- ۸- چراغ مه شکن عقب

لامپ	وات
چراغ جلو نور پایین	۵۵
چراغ جلو نور بالا	۵۵
راهنمای جلو	۲۱
کوچک جلو	۵
راهنمای عقب	۲۱
عقب / مه شکن	۲۱-۵/۲۱
دنده عقب	۲۱
سقف	۱۰
صندوق عقب	۵

## موتور

مدل	انژکتوری
نوع موتور	چهار زمانه بنزینی
تعداد سیلندر	۴ عدد خطی
قطر سیلندر	۷۱ میلیمتر
کورس پیستون	۸۳/۶ میلیمتر
حجم جابجایی سیلندرها	۱۳۲۳ سی سی
نسبت تراکم	۹/۷:۱
ترتیب احتراق	۱-۳-۴-۲
حداکثر قدرت موتور	<p>۵۵۰۰rpm @ ۶۳ اسب بخار موتور بنزینی</p> <p>۵۰۰۰rpm @ ۶۹,۰۳ اسب بخار موتور بنزینی بهبود یافته</p> <p>۵۵۰۰rpm @ ۶۰,۵ اسب بخار موتور پایه گازسوز- در حالت گاز</p> <p>۵۰۰۰rpm @ ۶۸ اسب بخار موتور پایه گازسوز- در حالت بنزین</p>
حداکثر گشتاور	<p>۲۸۰۰ rpm @ ۱۰۳,۳ Nm موتور بنزینی</p> <p>۳۰۰۰ rpm @ ۱۰۹ Nm موتور بنزینی بهبود یافته</p> <p>۲۷۵۰ rpm @ ۱۰۰,۹ Nm موتور پایه گازسوز- در حالت گاز</p> <p>۳۰۰۰ rpm @ ۱۰۸ Nm موتور پایه گازسوز- در حالت بنزین</p>
نوع سوخت	بنزین با استاندارد یورو ۴
سیستم سوپاپ	میل سوپاپ در سرسیلندر- تسمه ای

## سیستم سوخت رسانی

نوع	انژکتوری با کنترل الکترونیکی
نوع پمپ بنزین	برقی

## سیستم الکتریکی

ولتاژ و آمپراژ دینام	۱۲ ولت - ۶۵ آمپر
ولتاژ باطری	۱۲ ولت اسمی
استارت	مغناطیسی (۱۲ ولت - ۸۵/۰ کیلووات)

## سیستم انتقال قدرت

نوع کلاچ	تک صفحه ای خشک با فنر خورشیدی
گیربکس	۵ دنده
دنده ۱	با نسبت ۳/۴۵۴
دنده ۲	با نسبت ۱/۹۴۴
دنده ۳	با نسبت ۱/۲۷۵
دنده ۴	با نسبت ۰/۸۶۱
دنده ۵	با نسبت ۰/۶۹۲
دنده عقب	با نسبت ۳/۵۸۳
دنده نهایی	با نسبت ۳/۷۷۸

## سیستم ترمز

نوع	روغنی با بوستر خلائی
ترمزهای جلو	دیسکی
ترمزهای عقب	کاسه ای

## سیستم ترمز شاسی و چرخها

نوع	شاسی سر اطاق
اندازه رینگ	4.5J×13 (فولادی) - 5J×13 (آلومینیومی) *
ابعاد لاستیک	165/65 R13 (رینگ فولادی) - 175/60 R13 (رینگ آلومینیومی) *
مقدار فشار باد لاستیک چرخهای جلو	۲۹ Psi یا ۲cm <sup>2</sup> /kg
مقدار فشار باد لاستیک چرخهای عقب	۲۹ Psi یا ۲cm <sup>2</sup> /kg
حداقل شعاع گردش اتومبیل	۴/۵۵ متر

## سیستم فرمان

نوع	دنده شانه ای
نوع غربیلک	غربیلک فرمان با قابلیت تنظیم زاویه

## سیستم تعلیق

تعلیق جلو	مک فرسون - فنر لول
تعلیق عقب	اکسل پیچشی - فنر لول
کمک فنر جلو و عقب	هیدرولیک - دوکاره

## ظرفیتهها

روغن موتور - بدون فیلتر روغن (با فیلتر روغن)	۳ لیتر (۳/۴)
روغن هیدرولیک	۸۷۵ سی سی
مایع خنک کننده	۵ لیتر
باک بنزین	۳۷ لیتر

\* مطابق با مدل خودرو

## فیلترها

فیلتر روغن	کاغذی
فیلتر هوا	کاغذی
فیلتر بنزین	کاغذی

## صندلی ها

صندلی جلو	کشویی با پشتی قابل تنظیم دارای پشت سری
صندلی ردیف دوم	با پشتی ثابت و بدون پشت سری

## وزن ها\*

وزن خالص ۱۱۱	۹۰۵ کیلوگرم
وزن خالص ۱۳۱	۹۱۵ کیلوگرم
وزن خالص ۱۳۲	۹۲۰ کیلوگرم
وزن خالص ۱۴۱	۹۴۰ کیلوگرم
حداکثر بار مجاز خودرو	۴۰۰ کیلوگرم
ظرفیت مسافر و راننده	۴ نفر
ظرفیت صندلی های جلو	۲ نفر
ظرفیت صندلی های ردیف دوم	۲ نفر

## برچسب انرژی خودروهای بنزینی (بر حسب L/100 km)

شهری	بین شهری	ترکیبی
۸/۲	۵/۴	۶/۴۴

\* وزن خالص در مدل های دوگانه سوز ۸۰ کیلوگرم به وزن هر خودرو اضافه می گردد.

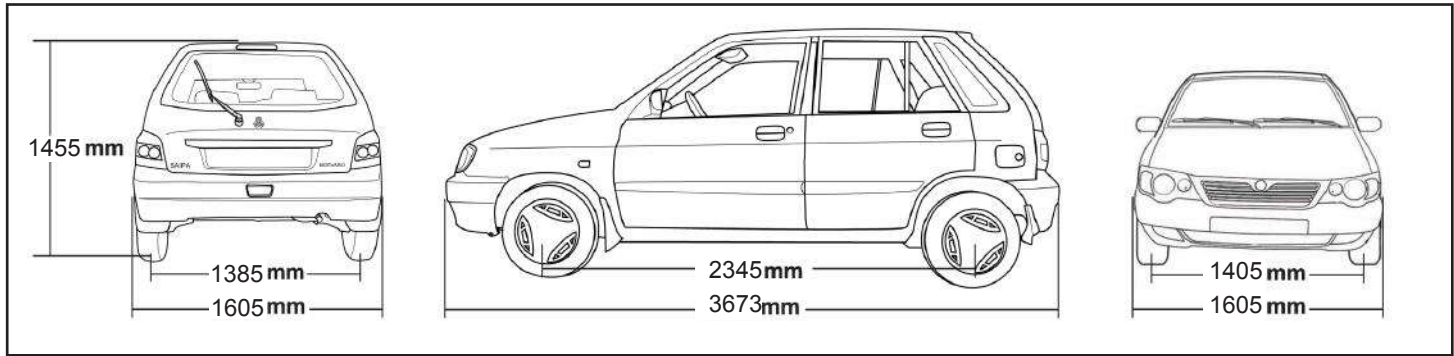

۳۶۷۳ میلی‌متر	طول خودرو
۱۶۰۵ میلی‌متر	عرض خودرو
۱۴۵۵ میلی‌متر	ارتفاع
۲۳۴۵ میلی‌متر	فاصله مرکز محور جلو تا مرکز محور عقب
۱۴۰۵ میلی‌متر	فاصله مراکز چرخهای جلو
۱۳۸۵ میلی‌متر	فاصله مراکز چرخهای عقب

## اطلاعات فنی (سایپا ۱۳۱)

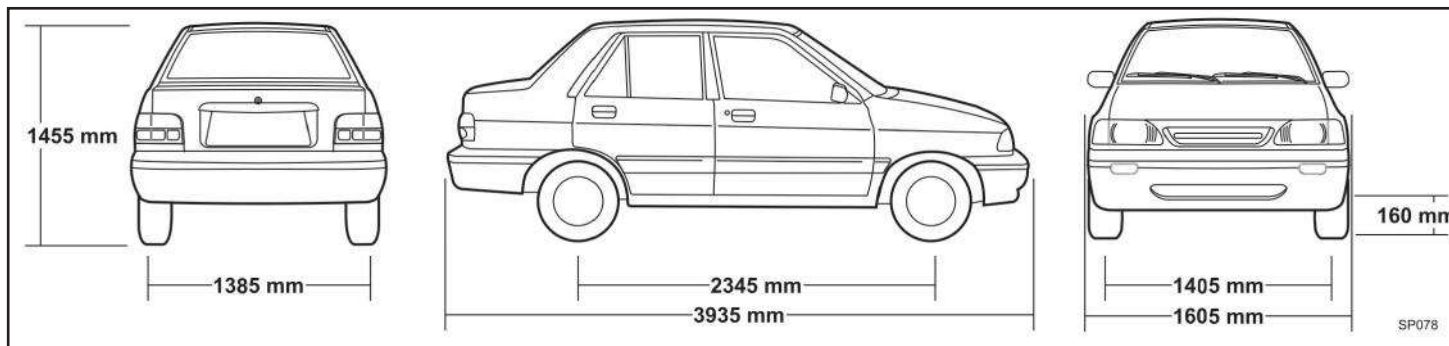

۳۹۳۵ میلی‌متر	طول خودرو
۱۶۰۵ میلی‌متر	عرض خودرو
۱۴۵۵ میلی‌متر	ارتفاع
۲۳۴۵ میلی‌متر	فاصله مرکز محور جلو تا مرکز محور عقب
۱۴۰۵ میلی‌متر	فاصله مراکز چرخهای جلو
۱۳۸۵ میلی‌متر	فاصله مراکز چرخهای عقب
۱۶۰ میلی‌متر	حداقل فاصله تا زمین (از زیر رکاب تا زمین)



## اطلاعات فنی (سایپا ۱۳۲)

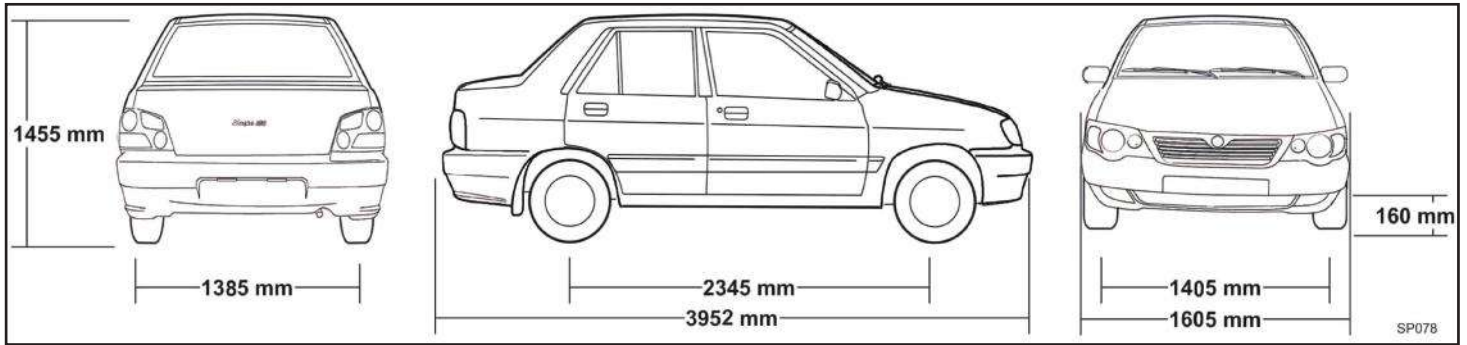

۳۹۵۲ میلی‌متر	طول خودرو
۱۶۰۵ میلی‌متر	عرض خودرو
۱۴۵۵ میلی‌متر	ارتفاع
۲۳۴۵ میلی‌متر	فاصله مرکز محور جلو تا مرکز محور عقب
۱۴۰۵ میلی‌متر	فاصله مراکز چرخهای جلو
۱۳۸۵ میلی‌متر	فاصله مراکز چرخهای عقب
۱۶۰ میلی‌متر	حداقل فاصله تا زمین (از زیر رکاب)

## اطلاعات فنی (سایپا ۱۴۱)

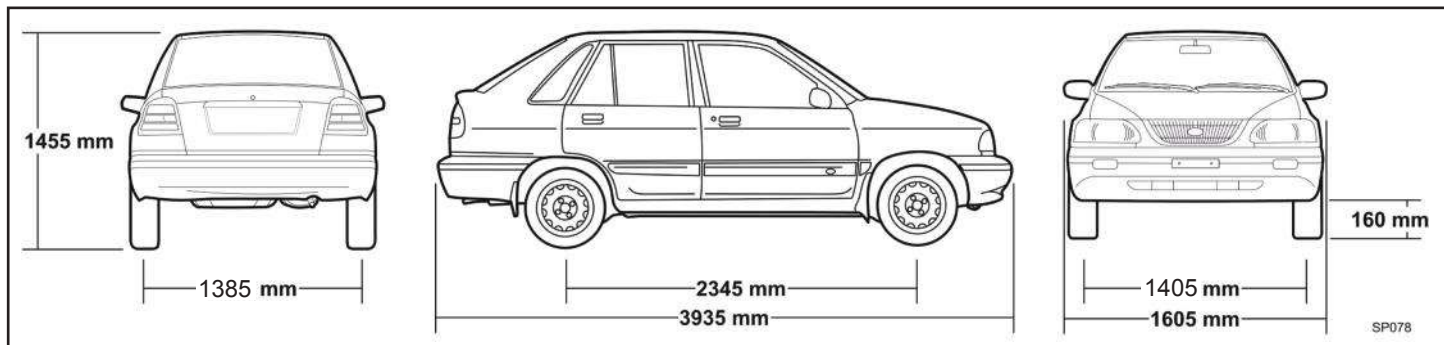

۳۹۳۵ میلیمتر	طول خودرو
۱۶۰۵ میلیمتر	عرض خودرو
۱۴۵۵ میلیمتر	ارتفاع
۲۳۴۵ میلیمتر	فاصله مرکز محور جلو تا مرکز عقب
۱۴۰۵ میلیمتر	فاصله مراکز چرخهای جلو
۱۳۸۵ میلیمتر	فاصله مراکز چرخهای عقب
۱۶۰ میلیمتر	حداقل فاصله تا زمین (از زیر رکاب تا زمین)

آپشن به تجهیزات و ادوات الکترونیکی اطلاق می گردد که علاوه بر مشخصات استاندارد تعریف شده از سوی خودروساز، در خودرو مورد استفاده قرار گرفته و نصب آن امکانات و راحتی بیشتر برای سرنشینان خودرو را به همراه خواهد داشت. همچنین با توجه به ماهیت الکترونیکی قطعات آپشن، نصب آنها همواره تغییرات اساسی در مدارات الکترونیکی خودرو را به دنبال خواهد داشت که با توجه به ضرورت رعایت استانداردهای فنی مورد تایید خودروساز، لازم است تا نصب قطعات آپشن حتماً توسط خودروساز و یا نمایندگی های مجاز معرفی شده از سوی خودروساز صورت پذیرد تا از بروز هرگونه اختلال و یا وارد شدن آسیب جدی در سیستمهای الکترونیکی خودرو جلوگیری بعمل آید.

### تجهیزات جانبی :

به آن دسته از تجهیزات غیرالکترونیکی اطلاق می گردد که اغلب جهت ارتقاء زیبایی ظاهری و یا بهبود عملکرد بخش هایی از خودرو (غالباً در قسمتهای بدنه خارجی و یا تریم داخلی خودرو) نصب می گردد که با توجه به تأثیری که معمولاً بر قطعات و مجموعه های مجاور با خود می گذارند، لازم است تا استانداردهای لازم جهت استفاده در خودرو را داشته باشند. از اینرو در خصوص تجهیزات جانبی نیز اکیداً توصیه می گردد که حتماً از موارد مورد تایید خودروساز که در نمایندگیهای مجاز معرفی شده توسط خودروساز عرضه می گردند، استفاده گردد.

### انواع آپشن و تجهیزات :

#### ۱- تجهیزات آپشن نصب شده بر روی خودرو در زمان تولید خودرو (توسط خودروساز) :

این نوع آپشن به آن دسته از آپشن هایی اطلاق می گردد که پس از طی مراحل لازم در زنجیره تامین خودروسازی، توسط شرکت خودروساز و در زمان تولید خودرو بر روی آن نصب گردیده و تمامی موضوعات مرتبط با آن اعم از تطابق با کلیه سیستم های خودرو و استانداردهای مرتبط در آن لحاظ می گردد.

#### ۲- تجهیزات آپشن نصب شده بر روی خودرو پس از تولید خودرو و خارج از فرآیند تولید خودرو :

به کلیه آپشن هایی که خارج از فرآیند تولید خودرو و قبل یا پس از تحویل خودرو به مشتری بر روی خودرو نصب می گردند، اطلاق می گردد. با توجه به تعریف مذکور، بدیهی است انطباق و سازگاری این نوع از تجهیزات و آپشن ها با مدل و مشخصات فنی خودرو از اهمیت فوق العاده بالایی برخوردار است که در ادامه به آن خواهیم پرداخت.

## اهمیت انتخاب و انطباق آپشن و تجهیزات جانبی با سیستم های خودرو :

امروزه تغییرات و ارتقاء استانداردهای خودروها منجر به توسعه و پیچیدگی روز افزون سیستم های الکتریکی و شکل گیری ارتباطات الکترونیکی ویژه مابین بخش های اصلی خودرو گردیده است. لذا با توجه به وجود سیستم های الکترونیکی متعدد و پیچیده جدید در خودروها و تاثیر پذیری سیستم های مختلف از یکدیگر، ضروری است مشخصات و نوع آپشن مورد استفاده در خودرو منطبق با مشخصات فنی خودرو بوده و حداکثر سازگاری را با آنها داشته باشد. بدیهی است در غیر این صورت، بروز اختلالات جدی در عملکرد سیستم های اصلی خودرو و پیامدهای مترتب از آن اجتناب ناپذیر خواهد بود.

از این رو اصلی ترین مشکل نصب آپشن و تجهیزات جانبی در مراکز غیر مجاز، ایجاد مشکلات فنی و اختلال در عملکرد سیستم های اصلی خودرو و خروج آنها از شرایط گارانتی بوده و به همین خاطر اکیداً توصیه می گردد به منظور جلوگیری از ابطال گارانتی اصلی خودرو و یا بخش هایی از آن، نصب آپشن و تجهیزات جانبی، حتماً در نمایندگی های مجاز منتخب سایپا که دارای مجوز ارائه خدمات آپشن از سوی سایپادک باشند، صورت پذیرد.

## روش آگاهی از فهرست نمایندگان دارای مجوز ارائه خدمات آپشن سایپا یدک :

با توجه به ضرورت شناسایی نمایندگان دارای مجوز ارائه خدمات آپشن، جهت آگاهی از آخرین فهرست نمایندگانی که دارای مجوز ارائه خدمات آپشن از سوی سایپادک می باشند می توانید به فهرست نمایندگان دارای مجوز ارائه خدمات آپشن در بخش خدمات مشتری به آدرس اینترنتی ذیل مراجعه فرمایید:

WWW.SAIPAYADAK.ORG

## نقش آپشن و تجهیزات جانبی در خودروهای جدید و مزایای استفاده از آپشن های مورد تایید شرکت سایپادک :

رشد و پیشرفت تکنولوژی های مختلف، موجب افزایش سطح امکانات خودرو و همچنین افزایش سطح نیازها و انتظارات مشتریان گردیده بطوری که، امروزه اغلب مشتریان متقاضی استفاده از آپشن ها و تجهیزات جانبی جدید در محصولات می باشند.

شرکت سایپادک با شناسایی نیاز مذکور و ضمن ایجاد زیرساخت های مهندسی و کیفی مرتبط، اقدام به فعالیت در حوزه تامین، نصب و ارائه گارانتی و خدمات پس از فروش کلیه آپشن ها و تجهیزات جانبی خودروهای سبک تولیدی گروه سایپا نموده تا در راستای انجام وظایف و مسئولیتهای خود در حوزه ارائه خدمات پس از فروش به محصولات گروه خودروسازی سایپا همچون گذشته، علاوه بر پاسخگویی به نیاز مشتریان محترم شرکت سایپا در خصوص آپشن، با رعایت استانداردهای مورد تایید خودروساز، اطمینان خاطر مشتریان از انطباق و سازگاری خودرو با آپشن و تجهیزات جدید را تامین نموده و با ارائه گارانتی و خدمات پس از فروش گسترده، گامی دیگر در جلب و افزایش اعتماد و رضایت مشتریان گروه خودرو سازی سایپا برداشته است. علاوه بر موارد مذکور، ایجاد سیستم کدردیابی انحصاری برای آپشن های نصب شده توسط نمایندگان منتخب ارائه خدمات آپشن، باعث گردیده تا ضمن تضمین اصالت قطعه و ارائه خدمات پس از فروش در نمایندگی های منتخب، امکان هرگونه سوء استفاده از سایر عرضه کنندگان غیر مجاز سلب گردد. بنابراین استفاده از آپشن و تجهیزات مورد تایید شرکت سایپادک توسط نمایندگان منتخب این شرکت، بدون شک مطمئن ترین روش جهت تجهیز خودروی شما به آپشن و تجهیزات جانبی خواهد بود.

## پایان عمر محصول / بازیافت خودروی فرسوده

هر وسیله مکانیکی دارای یک عمر مفید مصرف بوده و رفته رفته با نزدیک شدن به زمان پایان عمر آن، ضمن افت راندمان مورد انتظار از کاربری وسیله مربوطه هزینه های مصرف انرژی، مواد و قطعات، نگهداری و تعمیرات و نیز آلودگی های محیط زیستی ناشی از آن را چند برابر می نماید. از آنجایی که خودرو به عنوان یک وسیله نقلیه با کاربرد بسیار بالا؛ مصرف کننده عمده سوخت و دارای ظرفیت بالقوه جهت آلودگی محیط زیست می باشد همانند تمامی کشورها برای آن عمر مفید تعریف شده است.

به استناد اصل یکصد و سی و هشتم قانون اساسی جمهوری اسلامی ایران در جلسه تاریخ ۱۰/۷/۱۳۹۲ بنا به پیشنهاد شماره ۳۴۷۱/۱۰/۱۰۰/۹۲ و تاریخ ۱۳۹۲/۵/۲۸ ستاد مدیریت حمل و نقل و سوخت کشور، سن فرسودگی خودروهای سواری ۲۰ سال تعیین گردیده است.

آن چه مسلم است در تولید آلایندگی نه تنها عمر خودرو، بلکه میزان کارکرد آن نیز تأثیرگذار خواهد بود و عواملی نظیر نوع کاربری، شرایط اقلیمی، نحوه استفاده، تعمیر و نگهداری و طراحی خودرو، احراز شرایط فرسودگی را تغییر می دهد. بر این اساس وسایل نقلیه در صورت عدم امکان دریافت گواهی معاینه فنی یا سن بالاتر از ۲۰ سال فرسوده محسوب می شوند.

در کشورهای اروپایی در حال حاضر عمر مفید خودروها نه تنها براساس سن بلکه بر اساس میزان کارکرد، در هر مدل خاص، اعلام می گردد؛ و از طریق راه کارهایی همچون گواهی اسقاط، مالیات کربن، مالیات جاده و... شرایط استفاده از خودروی فرسوده به صورت مستقیم و غیرمستقیم، غیر اقتصادی می گردد. در کشور ما بر اساس اعلام های رسمی بیش از نیمی از آلایندگی هوای کلان شهرها به دلیل حضور خودروهای فرسوده می باشد. هرچند اسقاط خودروهای فرسوده به دلایل مختلف اجتماعی از کلان شهرها ساده نمی باشد، لیکن عدم توجه به ایجاد مشکلات ایمنی، محیط زیستی و آلایندگی بالای این خودروها در جامعه، ناهنجاری های عظیم محیط زیستی و اجتماعی ایجاد می نماید.

خروج خودروهای فرسوده نه تنها به کاهش حجم تولید آلاینده های محیط زیستی بسیار کمک خواهد کرد، بلکه صنعت بازیافت مواد و قطعات، را احیا و در تقویت رویکرد استفاده از مواد بازیافتی و بازیافت مواد در صنایع خودروسازی، تأثیر چشم-گیری خواهد داشت.

به دلیل استفاده از انواع مواد فلزی، پلیمری، شیمیایی و... در ساخت خودرو؛ در هنگام پایان عمر و رهاسازی آن در طبیعت امکان ایجاد اثرات نامناسب بر محیط زیست بسیار فراهم می باشد. به همین دلیل سپردن خودروی اسقاطی به مراکز معتبر نه تنها مانع از پخش، انتشار و رهاسازی این مواد شده، بلکه مزیت استفاده مجدد از مواد و کاهش برداشت مواد خام از طبیعت، در صنعت خودروسازی چند برابر می گردد.

طبق پیش بینی انجام شده اگر روند حال حاضر مصرف منابع معدنی کاهش نیابد، تا سال ۲۰۵۰ این منابع رو به اتمام خواهند گذاشت. دغدغه های محیط زیستی و منابع طبیعی موجود، توجه روزافزون تمامی کشورها را به ایجاد راه کارهای حفاظت از منابع طبیعی که متعلق به تمامی نسل های بشر است را موجب شده است.

امروزه یکی از شاخص های عملکرد محیط زیستی خودروسازان بزرگ دنیا استفاده از مواد بازیافتی و نیز استفاده از مواد بازیافت پذیر در ساخت قطعات خودرو

## پایان عمر محصول / بازیافت خودروی فرسوده

می باشد. با این اقدام علاوه بر کاهش بهای تمام شده محصول موجب کاهش مصرف منابع، مواد اولیه و انرژی و نهایتاً حفظ محیط زیست خواهیم شد. از دیگر منافع بازیافت خودروهای فرسوده علاوه بر نوسازی ناوگان حمل و نقل کشور، موجب حفاظت از محیط زیست، کاهش مصرف مواد خام و حفظ منابع اولیه، امکان تولید خودرو با قابلیت بازیافت و استفاده از مواد فلزی، آلومینیومی، پلیمری در خودروهای جدید، کاهش مصرف سوخت و افزایش ایمنی جاده ها و حمل و نقل می باشد.

تمامی دارندگان خودروهای فرسوده با در دسترس داشتن مدارک مالکیت خودرو می توانند با مراجعه به یکی از مراکز مجاز نسبت به اسقاط خودروی خود اقدام نمایند.



## هشدارهای پلیسی جهت پیشگیری از سرقت خودرو

- به هنگام مسافرت در بین راه از استراحت در داخل خودرو در جاهای خلوت و تاریک خودداری نموده و سعی نمایید در کنار مراکز انتظامی و محل های عمومی پر تردد استراحت کنید.
- چنانچه مسافر و افراد غریبه را سوار نموده اید از خوردن و آشامیدن ( نظیرغذا، آب و نوشابه ) حتی بصورت پلمپ و در بسته تعارف شده از سوی افراد فوق پرهیز نمایید زیرا احتمال دارد شما را مسموم و خودروتان را بربایند.
- چنانچه در جاده یا سطح شهر مخصوصاً بزرگراه ها افرادی با خودرو و لباس شخصی شما را متوقف و عنوان نمودند که خودرو شما مسروقه است یا تخلفی مرتکب شده اید به هیچ وجه تسلیم نشوید مگر آنکه از مامور بودن آنها اطمینان حاصل کنید.
- چنانچه افرادی ملبس به لباس نیروی انتظامی خودروی شما را به هر دلیل متوقف و آن را به پارکینگ منتقل نمودند دقت کنید قبض صادره توسط مسئول پارکینگ باید دارای مهر توقیفی باشد.
- چنانچه خودرو شما مورد دستبرد واقع و سارق یا سارقین با شما تماس گرفته و تقاضای قرار ملاقات یا اخذ وجه نمودند از اقدام خودسرانه پرهیز نموده و سریعاً مراتب را به پلیس آگاهی اطلاع دهید.
- رانندگان محترم که مسافرکشی می نمایند از پذیرش مسافر به حومه شهر به ویژه شب هنگام حتی با پیشنهاد کرایه گزاف جداً پرهیز نمایند.

## فصل ۱۰ - فهرست نمایندگیهای مجاز



جهت اطلاع از آخرین لیست نمایندگی های مجاز شبکه خدمات پس از فروش شرکت سایپا یدک شامل لیست نمایندگان دارای مجوز ارائه خدمات به خودروی شما، لطفاً به بخش خدمات مشتریان فهرست نمایندگان شرکت در سایت شرکت سایپا یدک به آدرس ذیل مراجعه فرمایید:

[www.saipayadak.org](http://www.saipayadak.org)



# لیست نمایندگی های مجاز شرکت سایپا

ردیف	کد تابلو	استان	شهر	نام نمایندگی	آدرس	کد شهر	تلفن
۱	۱۱۶۶	تهران	تهران	تعمیرگاه مرکزی ۱	بعد از چهار راه تهرانپارس - جنب کیمیدارو	۰۲۱	۷۷۹۶۴۰۱-۵
۲	۱۰۹۰	تهران	تهران	تعمیرگاه مرکزی ۲	سه راه آذری - به سمت میدان قزوین- جنب ایستگاه اتوبوس	۰۲۱	۶۶۶۴۳۷۷-۹
۴	۱۱۲۵	تهران	باغستان	ابراهیم عباسعلی زاده	باغستان بین خادم آباد و سعید آباد ربروی کلانتری باغستان پ ۲۵۷	۰۲۱	۶۵۲۳۳۳۶۶-۶۵۲۳۳۳۶۴ ۶۵۳۳۰۵۰۴-۶
۵	۱۱۲۳	تهران	وحیدیه	شرکت نیک خودرو شهریار	کیلومتر ۶ جاده شهریار / رباط کریم - روبروی سه راه وحیدیه- پ ۲۳۴	۰۲۱	۶۵۶۲۷۴۱۷-۲۰
۶	۵۷۵۸	تهران	اسلامشهر	شرکت الغدیر قائم اسلامشهر	شهر اسلامشهر، میدان نماز، نیش جنوب غربی خیابان نواب	۰۲۱	۵۶۳۶۰۰۲۰-۱-۵۶۱۱۳۴۹۴
۷	۵۸۷۳	تهران	پیشوا	شرکت همیار موتور پاسارگاد	پیشوا میدان شهید اردستانی بلوار شهید قمی پ ۴۱	۰۲۱	۳۶۷۳۳۵۰۰ - ۳۶۷۳۳۵۰۰
۸	۱۰۳۱	تهران	تهران	مهرداد مردانزاد	خ ولیعصر- بالاتر از میدان منیریه- مقابل بیمارستان اخوان- پلاک ۱۲۸۲-۱۲۸۰	۰۲۱	۶۶۹۵۱۱۱۲-۲۰-۲-۶۶۴۵۳۰۰۳
۹	۱۲۸	تهران	تهران	موسی اکبرزادگان - شکراله خدای	خ شهید نامجو- بالاتر از چهارراه معینیه - پ ۳۸۶	۰۲۱	۷۷۶۰۰۶۰۲-۷۷۵۰۱۳۲۹ ۷۷۵۰۹۹۱۲
۱۰	۵۳۳	تهران	تهران	احمد مهاجر	م سرآسیاب دولاب -اول خ شیوا پ ۳۲۷	۰۲۱	۳۱۰۰۲۷۸۳-۳۱۷۹۸۴۳
۱۱	۱۰۰۳	تهران	تهران	احمدرضا رحیمی	میدان شهدا - خیابان ۱۷ شهریور - مقابل پمپ بنزین - پلاک ۷۴۵	۰۲۱	۳۳۱۲۲۵۴۷-۳۳۱۲۴۵۶۸
۱۲	۱۰۶۵	تهران	تهران	تعمیرگاه ساعی	خ ولیعصر- ضلع جنوبی پارک ساعی- پ ۱۰۹۳	۰۲۱	۸۸۷۰۶۸۹۰-۴
۱۳	۵۷۵۲	تهران	تهران	خسرو گوگردزی	کیلومتر ۲۰ جاده قدیم کرج مقابل سه راه شهرقدس	۰۲۱	۴۴۹۹۳۸۷۱-۳
۱۴	۱۰۷۲	تهران	تهران	داود عزیزآبادی فراهانی	خیابان کارگر جنوبی، چهارراه لشکر، خیابان کمالی، پلاک ۱۹۶-۱۹۴	۰۲۱	۵۵۴۱۷۷۶۶-۵۵۴۰۱۱۵۶- ۵۵۴۱۰۹۳۱
۱۵	۱۱۴۵	تهران	تهران	رضا وشکینی	م وحدت اسلامی پ ۴۶۵	۰۲۱	۵۵۶۲۴۱۵۵-۵۵۶۳۷۵۵۴
۱۶	۵۷۷۷	تهران	تهران	شرکت خدماتی بازرگانی تحفه	خیابان آزادی نیش زنجان جنوبی پلاک ۵۳۴	۰۲۱	۶۴۰۲۰۰۰۰
۱۷	۱۰۷	تهران	تهران	سیدمرتضی میری لواسانی	خ نظام آباد - نرسیده به سه راه عظیم پور - پلاک ۱۸۹	۰۲۱	۷۷۵۶۰۶۴۲-۳
۱۸	۱۰۵۶	تهران	تهران	سیدمحمد خدای	خ آزادی- بلوار استاد معین، مابین طوس و دامپزشکی، جنب مسجد فاطمه زهرا- پلاک ۱۷ و ۱۹	۰۲۱	۶۶۰۵۰۵۵۰-۶۶۰۰۱۹۶۷
۱۹	۱۱۱	تهران	تهران	شرکت بازرگانی پژمان	خ فدائیان اسلام - نیش خیابان بنی هاشم - پ ۲۸۲	۰۲۱	۵۵۰۷۴۸۴۹-۵۵۰۷۹۶۳۶-۹
۲۰	۱۰۸۳	تهران	تهران	شرکت پرشین خودرو کار	بزرگراه بعثت، مقابل پارک خزانه، بعد از آتش نشانی پلاک ۱۳۶-۱۳۴-۱۳۸	۰۲۱	۵۵۳۴۴۴۷۹-۱-۵۵۳۳۵۵۴۴
۲۱	۱۱۶۱	تهران	تهران	شرکت پیشتاز خودرو سهیل	خانی آباد - شهرک شریعتی - خ شهید صمدی - بعداز کوچه ۷۳-روبروی مدرسه شهید رابعی پ ۱۸۴	۰۲۱	۵۵۵۲۷۰۸۰-۲

# لیست نمایندگی های مجاز شرکت سایپا

ردیف	کد تابلو	استان	شهر	نام نمایندگی	آدرس	کد شهر	تلفن
۲۲	۱۰۴۷	تهران	تهران	شرکت حامی رایان تندر	سه راه آذری - به طرف میدان آزادی - نرسیده به سی متری جی - جنب پمپ بنزین پلاک ۱۵۶۷	۰۲۱	۶۶۴۴۶۵۶۵-۶۶۴۳۳۵۲۵-۶-۶۶۴۳۵۴۱۹-۲۰
۲۳	۱۰۶۴	تهران	تهران	شرکت حقیقت نوین پارت	خیابان کارگر جنوبی - بعد از تقاطع خیابان جمهوری - نبش کوچه آبرم - پلاک ۸۳۸	۰۲۱	۶۶۹۰۴۲۰۵-۶۶۹۲۲۱۱۹
۲۴	۱۰۹۴	تهران	تهران	شرکت خودروساز صنعت	بزرگراه آیت الله سعیدی - چهارراه یافت آباد - بلوار معلم - میدان معلم شماره ۲۰۲	۰۲۱	۶۶۳۰۴۹۴۱-۳
۲۵	۱۰۹۹	تهران	تهران	شرکت سبز اندیش کارآمد	جاده مخصوص کرج - بعد از چهارراه ایران خودرو - خیابان ایندما - جنب شرکت ترخینه - پلاک ۳	۰۲۱	۴۴۱۹۴۴۱۰-۴۴۱۹۹۱۹۲
۲۶	۵۷۴۹	تهران	تهران	شرکت عظیم خودرو	آریا شهر آیت اله کاشانی مقابل پمپ بنزین پلاک ۱۱۳۶ الی ۱۳۸	۰۲۱	۴۴۰۸۳۳۰۹-۴۴۰۷۳۳۲۲
۲۷	۱۰۳۳	تهران	تهران	شرکت فخرآوران البرز	خ قزوین - ۱۶ متری امیری - روبروی خ ۲۰ متری شبیری - پلاک ۷۵ و ۷۰	۰۲۱	۵۵۷۸۴۳۰۳-۵۵۷۰۲۱۶۹
۲۸	۱۰۹۲	تهران	تهران	عباس غضنفری	رسالت خ هنگام نبش سی متری اول پلاک ۳۱۷	۰۲۱	۷۷۴۴۳۵۱۱-۷۷۲۴۴۵۱۸-۲۰
۲۹	۱۰۶۸	تهران	تهران	عبدالرضا کاظمی افجه	خ انقلاب - بین چهارراه گرگان و پل چوبی - پلاک ۱۷۷-۱۷۹	۰۲۱	۷۷۵۰۴۴۰۰-۷۷۵۰۴۴۴۴-۷۷۶۰۶۶۶۴
۳۰	۱۰۷۴	تهران	تهران	علی غفاری آشتیانی	خ دماوند - روبروی بیمه آسیا - نبش خ هاتف - پ ۱۳۳۵	۰۲۱	۷۷۴۱۰۶۶۳-۷۷۴۱۶۶۷۰
۳۱	۵۳۱	تهران	تهران	عین اله مسیبی	خیابان فرجام - بعد از چهارراه ولیعصر - پلاک ۴۳۱	۰۲۱	۷۷۴۵۲۲۸۴-۷۷۲۲۱۵۲۰
۳۲	۱۰۰۱	تهران	تهران	مجید روشن	بزرگراه رسالت نبش ۱۶ استاد حسن بنا (متری دوم شمالی) پ ۱	۰۲۱	۲۳۲۱۰۷۷۶-۲۳۵۱۹۴۲۴
۳۳	۱۱۱۲	تهران	تهران	محسن سر ساخته	خیابان دماوند نرسیده به ایستگاه وحیدیه نبش خیابان ناصری - پ ۸۱۲، ۸۱۴، ۸۱۶	۰۲۱	۷۷۲۵۰۷۸۵-۶
۳۴	۵۳۰	تهران	تهران	محمدجعفر فرجی (۱)	خ دماوند - روبروی مجتمع ورزشی ایمان - پ ۱۶۰	۰۲۱	۷۷۴۰۸۸۱۲۰۱۴-۷۷۴۰۴۲۴۴-۴
۳۵	۱۱۶۰	تهران	تهران	محمدعلی فرحزادی	اتوبان یادگار امام شمال به جنوب فرحزاد شمالی نرسیده به کوچه آبشار پلاک ۱۶	۰۲۱	۲۳۳۷۶۰۰۰۳-۲۳۰۸۰۶۲۸
۳۶	۱۰۵۴	تهران	تهران	مراد نوری	میدان راه آهن خیابان شوش غربی نرسیده به انتهای وحدت اسلامی جنب خانه کشتی - پلاک ۵۶۵-۵۶۷-۵۶۹-۵۶۳	۰۲۱	۵۵۳۸۰۹۹۱-۵۵۳۷۰۴۴۰
۳۷	۱۰۹۸	تهران	تهران	مرتضی ناظم	خیابان آزادی - بین توچید و رودکی - پلاک ۲۸۵	۰۲۱	۶۶۵۹۳۰۲۰۲-۶۶۵۶۷۱۲۰-۴
۳۸	۵۱۶	تهران	تهران	ناصر معالج	جاده مخصوص کرج کیلومتر ۷ - نبش ورودی تهرانسر پ ۷۶	۰۲۱	۴۴۵۱۶۵۳۲-۴۴۵۱۵۰۵۱-۴۴۵۲۲۵۱۱-۲
۳۹	۱۱۱۶	تهران	تهران	یوسف احمدیان	خ دماوند - ایستگاه فرودگاه روبروی بانک ملت بازنشستگان - نبش خ شهید انبسی - پ ۱۰۶۴، ۱۰۶۶ و ۱۰۶۸	۰۲۱	۷۷۵۷۸۸۰۰۰۷۷۵۴۲۶۵۹
۴۰	۵۷۵۳	تهران	تهران	علی اکبر رحمانی	سه راه افسریه ابتدای بلوار امام رضا مابین مجتمع تجاری خورشید و اطمینان پلاک ۱۳۵۵	۰۲۱	۳۳۴۵۹۰۵۰

# لیست نمایندگی های مجاز شرکت سایپا

ردیف	کد تابلو	استان	شهر	نام نمایندگی	آدرس	کد شهر	تلفن
۴۱	۵۶۹۵	تهران	تهران	شرکت مشتاق گستران پویان	خیابان اسکندری جنوبی بالاتر از خیابان جمهوری نرسیده به خیابان ارومیه پلاک ۴۰۰	۰۲۱	۶۶۹۲۱۹۱۳ - ۶۶۹۱۱۴۱۴
۴۲	۵۷۵۶	تهران	تهران	عبدالرضا حسینی سیانگی	کیلومتر ۱۷ جاده خاوران روبروی پمپ بنزین صحرا	۰۲۱	۳۳۵۹۴۰۴۰-۵
۴۳	۵۷۹۱	تهران	تهران	شرکت ایلیا خودرو خلیج فارس	بزرگراه شهید خرازی - طلوع شمالی دریاچه شهدای خلیج فارس (دریاچه چیتگر) میدان ساحل - سخ شهید جوزانی انتهایی خیابان مولوی پلاک ۳	۰۲۱	۴۶۰۲۵۵۴۰-۴۶۰۲۵۵۳۰
۴۴	۵۷۸۷	تهران	تهران	عرفانه میری لواسانی	خیابان کار گر جنوبی - پایین تر از میدان حر مقابل تعاونی سپه پلاک ۹۱۷	۰۲۱	۶۶۴۰۰۰۸۹
۴۵	۵۸۶۴	تهران	تهران	علیرضا شیرعلی نیا	خیابان قزوین-مقابل خیابان قلعه مرغی	۰۲۱	۵۵۷۰۳۰۰۷ - ۵۵۷۰۵۰۰۶
۴۶	۵۸۸۳	تهران	تهران	شرکت آرمان خودرو یکتا	خیابان استاد حسن بنا شمالی، بالاتر از مخابرات، پلاک ۷۰۸	۰۲۱	۲۳۲۲۱۱۵۰ - ۲۳۵۰۰۸۶۶ ۲۳۵۲۰۶۵۲-
۴۷	۵۸۴۹	تهران	باقر شهر	محمدسعید عزیزی	باقرشهر، خیابان شهید رجایی، خیابان شهید فیروزی (توریست سابق) روبروی سایپا پرس، پلاک ۹۲	۰۲۱	فکس: ۲۲۵۰۰۴۹۱
۴۸	۵۸۷۶	تهران	کهریزک	شرکت سریر تکران ایرانیان	شهرری، جاده قدیم تهران قم، نرسیده به درب اصلی بهشت زهرا، پلاک ۷۱	۰۲۱	۵۵۲۱۸۵۹۱-۵۵۲۱۸۵۹۰
۴۹	۱۱۳۴	تهران	رباط کریم	محسن کلهر منفرد	رباط کریم بلوار امام خمینی مابین میدان امام خمینی و میدان بهشتی	۰۲۱	۵۶۴۳۹۷۰۰۱-۲۰-۳۰-۴۰-۵۰
۵۰	۱۱۵۷	تهران	شاهدشهر	شرکت طاهرخودرو شهریار	جاده کهنز- به طرف باطری سازی نور - نرسیده به چهارراه شاهدشهر	۰۲۱	۶۵۴۴۶۱۱۰-۶
۵۱	۱۰۸۷	تهران	شهراندیشه	احمد پیروز	شهرک اندیشه - خیابان اصلی اندیشه به مارلیک - روبروی فاز ۳ اندیشه	۰۲۱	۶۵۵۲۳۳۲۷-۶۵۵۳۶۰۰۵- ۶۵۵۳۶۰۰۷
۵۲	۱۰۶۳	تهران	شهرقدس	حمید سعیدی نژاد	خیابان انقلاب، روبروی پارک آزادگان، جنب پمپ بنزین پ ۶۲	۰۲۱	۴۶۸۷۱۴۰۳ - ۴۶۸۵۲۲۲۵
۵۳	۵۷۷۸	تهران	شهرقدس	شرکت کاوش اندیشه میثاق	کیلومتر ۱۷ جاده مخصوص کرج، کمربندی اندیشه شهریار، بعد از پل راه آهن، پلاک ۱۷۳ و ۱۷۱	۰۲۱	۴۶۰۷۱۹۰۱-۳
۵۴	۱۱۶۴	تهران	شهرقدس	منصور موحدی	اتوبان ۷۶ متری شهریارکرج - اول هفت جوی - روبروی فاز ۵ شهرک اندیشه - جنب شرکت شن و ماسه کوشا	۰۲۱	۴۶۸۹۳۰۶-۷۰
۵۵	۵۸۰۰	تهران	قرچک	شرکت سپهر خودرو صبا	قرچک - میدان پوینتک پلاک ۱۱	۰۲۱	۳۶۱۳۴۰۰۵-۳۶۱۳۴۰۰۳
۵۶	۱۱۰۰	تهران	گلستان	سعید خاندجانی	جاده قدیم تهران اساوه، بعد از سه راه آدران، (سه راهی نور)، بعد از بریدگی اول سمت چپ، مجتمع میلاد نور	۰۲۱	۵۶۸۶۸۵۵-۷-۵۶۸۶۸۹۰۰
۵۷	۱۱۱۵	تهران	ورامین	علیرضا جمالی	ورامین میدان ولیعصر بعد از میدان ولیصر اولین پل عابر پیاده دست چپ پ ۱۱۱۵	۰۲۱	۳۶۲۳۹۰۸۸-۳۶۲۳۹۰۸۵
۵۸	۵۸۸۴	تهران	ورامین	شرکت اتحاد خودرو پاسارگاد	بعد از میدان بسج-ابتدایی جاده پیشوا - مقابل اداره راه و شهر سازی پ ۵۰۲	۰۲۱	۳۶۲۲۰۰۲-۳۶۲۲۷۲۴۰- ۳۶۲۲۷۲۴۰

# لیست نمایندگی های مجاز شرکت سایپا

ردیف	کد تابلو	استان	شهر	نام نمایندگی	آدرس	کد شهر	تلفن
۵۹	۵۸۵۸	تهران	نسیم شهر	امراهه مکویی چشمه سلطانی	جاده قدیم تهران ساوه، روبروی شهرک سبز دشت، نمایندگی سایپا	۰۲۱	۵۶۳۲۰۹۶۰-۵۶۳۲۴۵۹۹
۶۰	۳۰۳۱	خراسان جنوبی	بیرجند	عبداله یوسفی	خراسان جنوبی، شهر بیرجند، چهارراه غفاری، بلوار خلیج فارس - نرسیده به پمپ بنزین شعله	۰۵۶	۳۲۲۲۵۱۵۵-۳۲۲۲۹۲۹۲
۶۱	۱۵۳	خراسان جنوبی	بیرجند	غلامحسین فولادی	بیرجند، خیابان طالقانی، بین طالقانی ۸ و ۱۰، پلاک ۱۱۰	۰۵۶	۳۲۲۳۲۹۶۰-۱-۳۲۲۳۲۹۶۰-۳
۶۲	۵۳۰۷	خراسان جنوبی	طیس	مهدی عابدزاده	طیس، میدان آزادگان، نیش بلوار گلستان	۰۵۶	۳۲۳۱۱۱۱۱-۷
۶۳	۳۰۰۹	خراسان جنوبی	فردوس	هاشم معراجی	خراسان جنوبی، شهر فردوس، بلوار امام رضا (ع) - نیش خیابان معلم	۰۵۶	۳۲۷۲۶۸۰۳-۴
۶۴	۵۷۹۸	خراسان جنوبی	قائن	شرکت شتاب سیر بی نظیر کویر	میدان زعفران	۰۵۶	۳۲۵۲۶۰۶۰
۶۵	۳۰۳۷	خراسان رضوی	تایباد	غلامعلی کرپالای اسماعیلی	خراسان رضوی، تایباد، خیابان امام خمینی ۱۲ - پلاک ۱	۰۵۱	۵۴۵۲۵۳۴۲-۵۴۵۲۲۲۱۱-
۶۶	۳۰۴۷	خراسان رضوی	تربت جام	براتعلی و غلامرسول زنگنه	تربت جام، میدان بسیج - ابتدای بلوار شاهد - نرسیده به بهشت نبی - روبروی مسجد ابوالفضل	۰۵۱	۵۲۵۳۹۱۹۳-۴
۶۷	۳۰۰۴	خراسان رضوی	تربت جام	شرکت یدک خودروچام	تربت جام، خیابان امام خمینی، بعد از میدان بسیج، جنب نمایندگی ایران خودرو	۰۵۱	۵۲۵۲۶۰۰۹-۵۲۵۲۸۶۷۸
۶۸	۱۵۲	خراسان رضوی	تربت حیدریه	عباسعلی ترکمانی	تربت حیدریه، بلوار شهید باهنر بالاتر از هنرستان طباطبائی نیش باهنر ۴۷	۰۵۱	۵۳۱۶۱۶۷-۵۳۱۱۱۶۷
۶۹	۳۰۱۴	خراسان رضوی	تربت حیدریه	محسن شیرنگ	تربت حیدریه، میدان جهاد، بلوار خلیج فارس، روبروی میدان تره بار	۰۵۱	۵۳۲۲۵۴۵۸
۷۰	۵۷۵۰	خراسان رضوی	جغتای	شرکت سبز خودرو آزاد واری	خراسان رضوی، شهر جغتای، میدان ورودی شهر بلوار امام علی شرقی	۰۵۱	۵۴۶۲۱۵۷۰
۷۱	۳۰۱۳	خراسان رضوی	چناران	اکبر اکبرزاده	چناران حاشیه جاده سنتو، روبروی فرمانداری، جنب دادگستری	۰۵۱	۴۶۱۲۹۴۹۹-۴۶۱۲۲۸۹۹- ۴۶۱۳۱۸۱۶
۷۲	۳۰۲۸	خراسان رضوی	خواف	محمد حاجی زاده	خواف، کیلومتر ۱ جاده تربت حیدریه - نرسیده به پمپ بنزین	۰۵۱	۵۴۲۲۲۲۷۱-۵۴۲۲۹۶۰۰
۷۳	۱۵۵	خراسان رضوی	سبزوار	ابوالقاسم و احمد زارعی	سبزوار، میدان شهرپانی - بلوار شهید شریعتی، روبروی شرکت نفت، نیش خیابان کاوه	۰۵۱	۴۴۶۴۴۱۸
۷۴	۳۰۱۷	خراسان رضوی	سبزوار	غلامحسین کوشکی	سبزوار، بلوار سرداران، شهرک خاوران، نیش خاوران ۲، جنب بوتان گاز، پلاک ۴	۰۵۱	۴۴۴۴۷۳۳-۴۴۴۵۱۴۰۰- ۴۴۴۵۸۸۹۵
۷۵	۵۵۷۱	خراسان رضوی	سبزوار	محسن طالبیان	سبزوار - میدان سرداران - جاده تهران - نرسیده به پلیس راه، سمت راست جاده	۰۵۱	۴۴۲۶۴۳۹-۴۰
۷۶	۳۰۴۶	خراسان رضوی	سرخس	محمود آصف آبادی	سرخس، میدان القدير - خ امام علی (ع) - جنب ترمینال	۰۵۱	۳۴۵۳۸۶۴۶-۷
۷۷	۳۰۲۶	خراسان رضوی	قوچان	شرکت قائم خودرو آساک	قوچان، جاده آسیایی (سنتو) - بعد از میدان ورزش - انتهای بلوار امام رضاع - ضلع شمالی جنب نمایندگی کرمان خودرو	۰۵۱	۴۷۲۱۲۸۰۰-۳

# لیست نمایندگی های مجاز شرکت سایپا

ردیف	کد تابلو	استان	شهر	نام نمایندگی	آدرس	کد شهر	تلفن
۷۸	۳۰۵۵	خراسان رضوی	قوچان	شرکت میثاق خودرو آساک	قوچان ،جاده سنتو ،بلوار آزادی، روبروی سپاه پاسداران - جنب نمایندگی سایپا	۰۵۱	۴۷۲۷۳۲۴۵-۴۷۲۷۳۲۴۵-۴۷۲۷۲۰۰۲
۷۹	۳۰۰۲	خراسان رضوی	قوچان	علی نوری زاده	قوچان ،جاده سنتو - روبروی سپاه پاسداران	۰۵۱	۴۷۲۳۵۰۲۳-۴۷۲۳۷۳۱۸-۴۷۲۳۷۲۹۷
۸۰	۳۰۴۱	خراسان رضوی	قوچان	مهدی عقیقی	قوچان، جاده آسیایی بعد از میدان ورزش انتهای بلوار امام رضا ضلع شمالی جنب نمایندگی کرمان خودرو	۰۵۱	۴۷۲۱۳۰۲۰-۲
۸۱	۵۸۷۰	خراسان رضوی	فریمان	حمید منوری	کیلومتر ۱ جاده مشهد - جنب باریری	۰۵۱	۳۴۶۳۳۰۰۰
۸۲	۳۰۲۴	خراسان رضوی	کاشمر	شرکت چاپار خودرو ترشیز	کاشمر، خیابان مدرس، بلوار مطهری، بعد از پایانه مسافربری	۰۵۱	۵۵۲۳۴۳۸۸-۵۵۲۳۸۸۸۶
۸۳	۳۰۳۰	خراسان رضوی	گناباد	حسین عاشوری	گناباد،جاده سنتو، میدان آزادی (سه راهی مند) ، به طرف بیدخت، سمت چپ	۰۵۱	۵۷۲۳۴۶۶۷-۵۷۲۳۴۶۶۷-۷
۸۴	۳۰۰۵	خراسان رضوی	گناباد	مهدی نوری	گناباد،خیابان عدالت ،مابین فرمانداری و دادگستری ،نیش میدان گل زعفران	۰۵۱	۵۷۲۵۶۵۰۱-۱-۵۷۲۵۲۰۰۰
۸۵	۳۰۵۰	خراسان رضوی	مشهد	احسان کشمیری	مشهد ،کوی طلاب ،بلوار مفتح ، مفتح ۴۳ ، نیش چهارراه اول	۰۵۱	۳۲۵۷۹۰۹۰-۳۵۷۵۰۵۰
۸۶	۱۴۵	خراسان رضوی	مشهد	اصغر توتونچیان	مشهد، خیابان بهار ،نیش چهارراه بیسیم و پیشانگ، به سمت خیابان جهاد ،نیش جهاد ۱ پلاک ۴	۰۵۱	۳۸۵۹۴۱۲۱-۲-۳۸۵۳۰۰۲۱
۸۷	۵۷۸۲	خراسان رضوی	مشهد	امیرحسین غفوریان جم	مشهد، جاده سنتو،بین آزادگان ۹۷ و ۹۹ مقابل پلیس راه	۰۵۱	۳۶۶۵۰۰۰۲-۳-۳۶۶۷۰۰۰۱-۳
۸۸	۳۰۲۵	خراسان رضوی	مشهد	شرکت بازرگانی یاران خودرو خراسان	مشهد ،انتهای خیابان نخریسی - نیش خیابان صدر - روبروی پمپ گاز، پلاک ۹	۰۵۱	۳۳۴۴۴۷۷۷
۸۹	۳۰۵۱	خراسان رضوی	مشهد	شرکت تولیدی دیزل ساتراب شرق	مشهد،جاده قدیم نیشابور، بعد از شهرک ابودر،ابتدای بلوار صبا،جنب یادگان قدس	۰۵۱	۳۳۸۱۰۰۵۲-۳-۳۳۸۱۰۰۰۱-۲
۹۰	۳۰۲۱	خراسان رضوی	مشهد	شرکت صنعت خودرو کهریانی	مشهد، انتهای بلوار وکیل آباد - ابتدای جاده شاندیز، ۵۰۰ متر جلوتر سمت راست	۰۵۱	۳۵۵۱۱۴۵۰-۴-۳۵۵۱۱۴۵۶
۹۱	۳۰۴۴	خراسان رضوی	مشهد	شرکت صنعتی کشمیر خراسان	مشهد، رضا شهر ، بلوار شهید فکوری، فکوری ۶۷، دلاوران ۱۱	۰۵۱	۳۸۲۱۴۷۰۳-۳۸۲۱۴۷۰۰-۱
۹۲	۳۰۳۵	خراسان رضوی	مشهد	کوشا سازه آفاق پارسیان	مشهد ،ابتدای بزرگراه آسیایی - بین آزادی ۵۸ و ۶۰	۰۵۱	۳۶۵۷۸۸۶۵-۳۶۹۰۱۰۱۰
۹۳	۳۰۳۳	خراسان رضوی	مشهد	شرکت یاران خودرو صنعت	مشهد، خیابان خواجه ربیع - روبروی بلوار مجلسی - پلاک ۷۰۴ الی ۷۰۰	۰۵۱	۳۷۳۱۵۵۶۲-۳۷۳۱۲۸۳۹
۹۴	۳۰۰۸	خراسان رضوی	مشهد	علیرضا سیاسی	مشهد ،بلوار صدمتری- حد فاصل میدان امام حسین و میدان خیام، بعد از پمپ گاز ، نیش شهید چراغچی ۳۱	۰۵۱	۳۷۵۲۸۸۱۱
۹۵	۳۰۲۲	خراسان رضوی	مشهد	محمدرضا ورزنده کامه علیا	مشهد،خیابان گازآذرارها - خیابان کوشش ۳۲ - خ بزرگمهر	۰۵۱	۳۳۴۴۴۱۱۱-۳۳۴۲۰۳۴۷
۹۶	۱۴۲	خراسان رضوی	مشهد	محمود کشمیری	مشهد،خ بهار،بین بهار ۹ و ۱۱ روبروی بانک مسکن - (حدفاصل فلکه برق و آراه بیسیم)	۰۵۱	۳۸۵۴۵۹۶۱-۳۸۵۹۷۵۰۰-۳۸۵۹۵۹۶۱

# لیست نمایندگی های مجاز شرکت سایپا

ردیف	کد تابلو	استان	شهر	نام نمایندگی	آدرس	کد شهر	تلفن
۹۷	۵۸۴۸	خراسان رضوی	مشهد	شرکت گسترش صنعت خودرو نوری زاده توس	مشهد جاده سنتو - جنب رایان پمپ	۰۵۱	۳۶۵۸۲۸۰۶ - ۳۶۵۸۲۸۰۷
۹۸	۳۰۵۶	خراسان رضوی	نیشابور	شرکت حصار صنعت نیشابور	نیشابور، بلوار رسالت غربی ۵۷ جنب نمایندگی آمیکو	۰۵۱	۴۳۳۳۹۰۴۸ - ۴۳۳۵۷۰۰۱
۹۹	۱۵۴	خراسان رضوی	نیشابور	شرکت ظهیر کار بینالود	نیشابور، شهرک صنعتی - خ سی متری طالقانی، داخل میلان ایران خودرو	۰۵۱	۳۳۳۸۰۰۷ - ۴۳۳۳۰۴۱۲
۱۰۰	۵۷۴۷	خراسان رضوی	نیشابور	علی آشنایی	نیشابور، بلوار آزادگان، جنب جایگاه سی ان جی	۰۵۱	۴۲۳۳۱۵۰۰ - ۴ - ۴۲۳۳۹۴۴۰۰۴
۱۰۱	۳۰۰۷	خراسان شمالی	اسفراین	مسعود علیزاده	اسفراین، بلوارمدرس، رو به روی ایستگاه مسافربری ترمینال بجنورد، پلاک ۲۰۶ و ۲۰۲	۰۵۸	۵۷۳۳۹۹۰۳ - ۵۷۳۳۴۵۹۰ - ۵۷۳۳۲۵۹۰
۱۰۲	۳۰۱۵	خراسان شمالی	آشخانه	محسن عفتی	خراسان شمالی، آشخانه، بلوار امام رضای شرقی، بعد از فرمانداری	۰۵۸	۳۲۹۲۵۸۵۵ - ۳۲۹۲۵۴۲۴
۱۰۳	۳۰۳۴	خراسان شمالی	بجنورد	بهروز میانجی	بجنورد، خیابان امام خمینی غربی، پلاک ۱۲۷۲ الی ۱۲۸۴، جنب نمایندگی ایران خودرو	۰۵۸	۳۳۳۱۲۲۲۷ - ۳۳۳۱۱۸۲۴
۱۰۴	۳۰۲۰	خراسان شمالی	بجنورد	عبداله معینی	بجنورد، میدان امام رضا، مقابل شهر بازی و ایستگاه تاکسی های خطی مشهد	۰۵۸	-۳۳۲۵۹۶۶۶ - ۳۳۲۵۹۵۵۵ ۳۳۲۵۹۷۷۷
۱۰۵	۱۵۱	خراسان شمالی	بجنورد	محمد سعادتی	بجنورد، امام خمینی غربی، بلوار گلستان، روبروی بانک سپه، پلاک ۱۱۴۴	۰۵۸	۳۳۳۱۳۳۱۱ - ۳۳۳۱۰۲۵۴
۱۰۶	۵۸۵۶	خراسان شمالی	شیروان	مسعود قربان نژاد	شیروان، خیابان امام خمینی - بعدازیل - چهار راه دفاع مقدس بطرف بجنورد پلاک ۵۴۹	۰۵۸	۳۶۲۱۰۵۴۵
۱۰۷	۳۰۱۰	خراسان شمالی	گرمه جاجرم	حسن تجاری	خراسان شمالی، شهر گرمه، ابتدای بلوار امام رضاع، پلاک ۷۹	۰۵۸	۳۲۵۰۲۹۷۷ - ۳۲۵۰۵۰۵۵
۱۰۸	۳۳۰۲	اصفهان	اردستان	محمد رضا خانی	جاده کمربندی - جنب پست برق	۰۲۱	۵۴۴۴۶۰۷ - ۸
۱۰۹	۱۶۱	اصفهان	اصفهان	رضا سلیمی	بلوار بوستان سعدی - سه راه نظر - خ وحید نرسیده به امامزاده شاهزاده محمد	۰۲۱	۳۶۲۸۸۰۱۰
۱۱۰	۳۳۰۳	اصفهان	اصفهان	محسن مهدی اف	اصفهان میدان احمد آبد خ ولیعصر چهارراه ولیعصر ابتدای خیابان صغیر جنب بانک ملت	۰۲۱	۳۳۳۶۹۳۱ - ۳۳۳۸۷۶۰۸ - ۳۳۳۱۷۵۱۶
۱۱۱	۳۳۲۳	اصفهان	اصفهان	ابراهیم و مسیح عنبرزاده	خیابان جابرانصاری - ابتدای خیابان پنج آذر، جنب نمایندگی مزدا	۰۲۱	۳۴۴۴۸۳۴ - ۳۴۴۴۴۷۸ - ۹
۱۱۲	۱۶۹	اصفهان	اصفهان	حسین پاکروان	اصفهان بلوار کشاورز سه راه سیمین جنب تالار بیستون پلاک ۷۵۳	۰۲۱	۳۷۷۶۲۲۷۷ - ۳۷۷۵۷۴۶۳ - ۳۷۷۵۳۵۵۰
۱۱۳	۳۲۹۶	اصفهان	اصفهان	شرکت بازرگانی کیاخودروآپادانا	خ زینبیه - چهارراه عاشق اصفهانی - ابتدای خ عاشق اصفهانی شرقی	۰۲۱	۳۵۵۱۳۳۱۲ - ۳۵۵۱۷۷۱۲ - ۳۵۵۱۷۷۱۰
۱۱۴	۳۳۱۲	اصفهان	اصفهان	شرکت باند ماشین سپاهان	اصفهان خیابان هفتون - بعد از بل تمدن - روبروی پمپ بنزین	۰۲۱	۳۵۵۷۵۴۶۰ - ۴ - ۳۵۶۰۱۲۰۰ - ۳۵۵۷۵۰۷۰

# لیست نمایندگی های مجاز شرکت سایپا

ردیف	کد تابلو	استان	شهر	نام نمایندگی	آدرس	کد شهر	تلفن
۱۱۵	۱۷۴	اصفهان	اصفهان	شرکت حافظ قطعات اصفهان	اصفهان خیابان امام خمینی - شهرک صنعتی امیرکبیر - بلوار عطارالملک نبش اولین چهارراه	۰۳۱	۳۳۸۶۹۹۷۵-۳۳۸۶۹۰۰-۳۳۸۶۲۵۷۱
۱۱۶	۵۷۸۰	اصفهان	اصفهان	شرکت آتشیای اصفهان	اصفهان، بلوار امام خمینی ره، روبروی تأمین اجتماعی شعبه ۲ اصفهان	۰۳۱	۳۳۳۱۱۷۷۵-۳۳۳۱۹۰۰۲-۳۳۳۴۱۵۷۷-۳۳۳۳۵۰۵۸
۱۱۷	۳۲۸۴	اصفهان	اصفهان	مسعود همایور	خیابان امام خمینی - شهرک صنعتی امیر کبیر ابتدای خیابان شهید باباگلی، روبروی انبار وحدت	۰۳۱	۳۳۸۶۸۴۲۳-۳
۱۱۸	۱۶۶	اصفهان	اصفهان	مصطفی عصارزادگان	اتوبان کاوه - سه راه ملک شهر - خیابان بهارستان شرقی - صد متر مانده به فلکه ملک شهر	۰۳۱	۳۴۴۴۱۴۸۶-۳۴۴۱۶۴۲۰
۱۱۹	۳۳۲۹	اصفهان	اصفهان	نبی اله شیخانی سودانی	خیابان آتشیگاه - حد فاصل خیابان وحدت و خیابان قدس	۰۳۱	۳۷۷۳۴۳۱۱-۱۳
۱۲۰	۵۸۵۳	اصفهان	اصفهان	مجید قاسمی	خیابان امام خمینی- بعد از شهرک قدس- مقابل باشگاه مخابرات جنب ایران خودرو	۳۱	۳۳۲۴۷۷۶۶-۷
۱۲۱	۳۳۰۷	اصفهان	آران و بیدگل	شرکت آرمان گستر قطب	آران و بیدگل میدان محمد رسول الله بلوار شهیدان صالحی جنب پارک شادی	۰۳۱	۵۴۷۵۴۰۶۰-۱
۱۲۲	۳۲۸۹	اصفهان	بادرود	شرکت تولیدی عمل خودرو بادرود	بادرود، خیابان امام خمینی - جنب مرکز مخابرات	۰۳۱	۵۴۳۴۶۵۲۴-۵۴۳۴۲۵۲۴
۱۲۳	۳۳۰۰	اصفهان	بهارستان	احمد رضا رفیعی	اصفهان - کیلومتر ۱۵ جاده اصفهان به شیراز - نرسیده به سیلوی بهارستان ، روبروی تقاطع غیر همسطح ، ورودی جدید بهارستان	۰۳۱	۳۶۵۴۱۵۸۰
۱۲۴	۳۳۰۸	اصفهان	بهارستان	حسن چتر آنگون	بهارستان ابتدای بلوار بهشت جنب پمپ بنزین	۰۳۱	۳۶۸۱۹۷۵۹-۳۶۸۱۹۷۵۲-۵
۱۲۵	۳۳۰۶	اصفهان	تبران	بهرام شیرازی	تبران - کیلومتر یک کمربندی تبران داران تعاونی کامیونداران رو به روی دانشگاه آزاد	۰۳۱	۴۲۲۲۷۱۳۱-۴۲۲۲۳۱۱۹-۴۲۲۲۷۱۹۶
۱۲۶	۳۳۱۳	اصفهان	خمینی شهر	پرویز بختیاری	بلوار آیت اله اشرفی اصفهانی ، روبروی بلوار امام رضا ، روبروی سردخانه کهنده	۰۳۱	۳۳۶۵۱۸۱۹-۳۳۶۵۱۸۱۸-۳۳۶۵۴۳۵
۱۲۷	۳۲۸۱	اصفهان	خمینی شهر	رحمان فاتحی	خمینی شهر، میدان ۲۲ بهمن - ابتدای خ امیرکبیر، روبروی فرعی ۱۳۶	۰۳۱	۳۳۵۱۳۸۰۲-۷-۳۳۴۶۳۶۵
۱۲۸	۳۳۲۷	اصفهان	خمینی شهر	یداله سرخیان	خیابان کهنده - ۱۰۰ متر بعد از خیابان امام رضا - مقابل پایگاه اورژانس ۱۱۵	۰۳۱	۳۳۵۲۱۰۱۰-۱۲
۱۲۹	۳۲۹۴	اصفهان	اصفهان	محمود قاسمیان	اصفهان خ جی شرقی - بعد از فلکه خوراسگان روبروی مسجدالمهدی	۰۳۱	۳۵۲۱۹۹۱۰-۳۵۲۴۱۰۴۰-۳۵۲۴۱۰۳۰
۱۳۰	۳۲۹۸	اصفهان	داران	شرکت خودروکار طوفان فریدن	میدان کاوه - ابتدای جاده داران الیگودرز - ابتدای شهرک صنعتی داران	۰۳۱	۵۷۲۲۸۴۱۴-۵۷۲۲۴۷۶۰
۱۳۱	۳۳۱۵	اصفهان	داران	غلامرضا کاپوایی	داران - بلوار طالقانی شرقی - روبروی انبار اداره راه و ترابری	۰۳۱	۵۷۲۲۷۷۷۹
۱۳۲	۳۳۰۴	اصفهان	دستگرد برخوار	بهرام هاشمیان	اصفهان دولت آباد دستگرد و برخوار بلوار معلم (بهارستان) - جنب مخابرات	۰۳۱	۴۵۴۰۷۴۴۴-۵

# لیست نمایندگی های مجاز شرکت سایپا

ردیف	کد تابلو	استان	شهر	نام نمایندگی	آدرس	کد شهر	تلفن
۱۳۳	۳۲۸۲	اصفهان	دولت آباد	اصغر زارعان	اصفهان اتوبان چمران اتوبان دولت آباد ۴ کیلومتر بعد از فلکه تاکسی رانی جنب مخاربات سابق	۰۳۱	۴۵۸۳۶۳۱۲-۱۳
۱۳۴	۱۷۸	اصفهان	زرین شهر	حسن بیگی ریزی	زرین شهر، بلوار معراج جنب استخر شهرداری	۰۳۱	۵۲۳۳۹۱۶۳-۴
۱۳۵	۳۳۲۸	اصفهان	شاهین شهر	اکبر جهانگیری	جاده اصفهان/تهران(بزرگراه آزادگان) - نرسیده به شاهین شهر - روبروی کارخانه ابزاران	۰۳۱	۴۵۲۷۱۷۰۰-۹
۱۳۶	۳۲۹۹	اصفهان	شاهین شهر	محمد مشایخ	شاهین شهر - خیابان صنعتی خیابان خواجه انصاری - جنب تی بی تی سابق	۰۳۱	۴۵۲۷۳۳۰۰-۴۵۲۴۷۷۸۵
۱۳۷	۵۸۴۷	اصفهان	شهرضا	نبی اله همت	شهرک صنعتی امیر کبیر، خیابان اصلی	۳۱	۵۳۲۸۷۱۷۳-۵۳۲۸۷۱۷۲
۱۳۸	۳۳۲۵	اصفهان	کاشان	اصغر نوابی نژاد	کاشان - خ طالقانی - نبش خیابان سهیل	۰۳۱	۵۵۴۴۴۳۸۰-۵۵۴۶۸۷۲۴
۱۳۹	۳۲۸۶	اصفهان	کاشان	جهانگیر نارنجی	کاشان - بلوار قطب رواندی - روبروی شهرک صنعتی، جنب کارواش رعیتی	۰۳۱	۵۵۵۳۴۵۸۰-۳
۱۴۰	۳۳۲۰	اصفهان	کاشان	شرکت فنی ایلیا گستر آرزو کاشان	میدان بسیج - خروجی شهر به سمت نطنز- خیابان شهدا دارالسلام - بلوار یکم صنایع کارگاهی - قطعه ۱۲	۰۳۱	۵۵۵۰۵۰۵۱-۴
۱۴۱	۱۷۵	اصفهان	کاشان	عباسعلی میرزاپور	بلوار قطب رواندی - روبروی شهرداری ناحیه ۵	۰۳۱	۵۵۵۴۲۷۹۹
۱۴۲	۱۷۷	اصفهان	گلیایگان	محمدرضا صفوی تهرانی	گلیایگان ابتدای بلوار آیت اله محمودی بعد از نمایندگی ایران خودرو اختری	۰۳۱	۵۷۴۲۶۰۶۱-۵۷۴۲۲۴۲
۱۴۳	۱۷۲	اصفهان	گلیایگان	ولی اله تدین	گلیایگان، خیابان امام حسین (ع)، مقابل اداره برق	۰۳۱	۵۷۴۴۲۲۲۲-۳-۵۷۴۴۰۸۴۴
۱۴۴	۳۳۱۴	اصفهان	گلدشت	مجید سلجوقیان	جاده اصفهان - نجف آباد، گلدشت، خیابان امام خمینی نبش بلوار ابوذر صد متر مانده به شهرداری گلدشت	۰۳۱	۴۲۳۳۷۸۶۴-۴۲۳۳۷۸۶۰-۴۲۳۳۸۰۷۰
۱۴۵	۵۷۹۰	اصفهان	نائین	مصطفی دهقانی شاهکوثی	نائین بلوار بعثت - پلاک ۱۳۱	۰۳۱	۴۶۲۵۹۵۰۲-۴۶۲۵۳۵۲۴
۱۴۶	۳۳۳۰	اصفهان	نجف آباد	شرکت صنعت پارس نوری	نجف آباد، یزدانشهر، خیابان امام خمینی - روبروی ایستگاه پمپ گاز CNG یزدانشهر	۰۳۱	۴۲۴۴۶۶۷۴۱-۴
۱۴۷	۳۳۱۱	اصفهان	نطنز	علیرضا عظیمی	نطنز، میدان تختی، ابتدای ۴۵متری مصطفی خمینی روبروی بنیاد مسکن	۰۳۱	۵۴۲۲۸۰۰۳-۴
۱۴۸	۵۷۸۸	اصفهان	فلاورجان	نبی اله صفری کلیشادی	فلاورجان کلیشاد خ بهارستان بلوار بسیج بعد از سه راهی قبل از پل هوایی	۰۳۱	۳۷۴۸۸۷۹۳
۱۴۹	۳۳۱۶	اصفهان	ورنامخواست	شرکت پویا صنعت لنجان	زرین شهر ونامخواست بلوار شهید شاهرادی - جنب شهرداری	۰۳۱	۵۲۳۵۴۰۷۰-۱
۱۵۰	۵۵۱۸	اصفهان	مبارکه	امیرحسین خسروی	کیلومتر ۴۵ جاده اصفهان به مبارکه نرسیده به زیبا شهر روبروی صنایع هفتم تیر جنب نمایندگی ایران خودرو	۳۱	۵۲۴۴۱۰۷۰-۳
۱۵۱	۴۴۰۱	چهارمحال و بختیاری	بروجن	الیاس اسکندری	بروجن کیلومتر ۱ جاده مبارکه بالاتر از نمایندگی ایران خودرو	۰۳۸	۳۴۲۳۶۳۰۰-۳۴۲۲۸۸۸۸



# لیست نمایندگی های مجاز شرکت سایپا

ردیف	کد تابلو	استان	شهر	نام نمایندگی	آدرس	کد شهر	تلفن
۱۵۲	۴۴۰۴	چهارمحال و بختیاری	شهرکرد	اسکندر قدیری	شهرکرد بلوار آزادی - مقابل سه راهی شهر کیان	۰۲۸	۳۳۳۳۰۲۴۶-۷
۱۵۳	۳۶۲	چهارمحال و بختیاری	شهرکرد	زال محمودی	شهرکرد دروازه فارسان - روبروی ترمینال فارسان - مجتمع فن آوران خیابان اول فرعی اول جنب مدیران خودرو	۰۲۸	۳۳۳۳۲۰۸۲-۳۳۳۳۳۳۶۰
۱۵۴	۳۶۱	چهارمحال و بختیاری	شهرکرد	نعمت اله بهامین - حسن کریمیان	شهرکرد ، سه راه شهرک صنعتی ، اول ورودی شهرک صنعتی سمت چپ	۰۲۸	۳۳۳۴۶۸۲۲-۳۳۳۴۶۸۲۰
۱۵۵	۴۴۰۳	چهارمحال و بختیاری	فارسان	رسول بهرامی	فارسان بلوار شهدا-روبروی دانشکده هنر	۰۲۸	۳۳۳۳۰۱۰۸-۹
۱۵۶	۴۴۰۲	چهارمحال و بختیاری	لردگان	شرکت کلاریدک	چهارمحال و بختیاری ، لردگان ، ورودی شهر از طرف شهرکرد - جنب بوتان گاز	۰۲۸	۳۴۴۴۵۸۳۶-۳۴۴۴۳۰۰۷
۱۵۷	۵۸۷۷	چهارمحال و بختیاری	لردگان	علی نادری لردجانی	خیابان ولیعصر شرقی- روبروی بیمارستان نمایندگی سایپا	۰۲۸	۳۴۴۴۴۴۲۲ - ۳۴۴۴۳۰۶۶ - ۳۴۴۴۶۰۲۲ - ۳۴۴۴۱۱۱۸ - ۳۴۴۴۲۰۹۹
۱۵۸	۵۳۰۶	یزد	ابركوه	سیدحسام رسولی	کیلومتر ۲ جاده ابرکوه به شیراز	۰۳۵	۳۲۸۳۶۵۱۲-۳۲۸۳۳۳۰۰
۱۵۹	۵۳۰۴	یزد	اردکان	علیرضا بهاریه	اردکان ، بلوار شهید بهشتی - بعداز میدان آیت الله خاتمی پلاک ۱۲۹۴	۰۳۵	۳۲۲۳۱۳۳۳-۳۲۲۳۳۳۰۰
۱۶۰	۵۷۹۵	یزد	اردکان	شرکت خدمات خودرو بعثت اردکان	اردکان - بلوار شهید بهشتی - نرسیده به میدان جادرملو - نمایندگی سایپا شرکت خدمات خودرو بعثت اردکان	۰۳۵	۳۲۲۵۹۲۴۶-۳۲۲۵۹۲۳۳
۱۶۱	۵۳۱۲	یزد	اشکذر	محمدرضا کاظمی پوراشکذری	اشکذر-جاده سنتو-جنب اورژانس صاحب الزمان	۰۳۵	۳۲۷۲۶۰۸۱-۳۲۷۲۲۵۷۰
۱۶۲	۵۷۶۸	یزد	تفت	سیدرضا حیدری خورمیزی	یزد تفت ابتدای ورودی شهر تفت روبه روی دانشگاه پیام نور	۰۳۵	۳۲۶۳۳۹۱۸-۳۲۶۳۳۹۱۹- ۳۲۶۳۳۹۲۱
۱۶۳	۵۳۱۹	یزد	مهریز	محمد خانزانی	مهریز ، جاده سنتو نرسیده به دو راهی شیراز به کرمان سمت راست	۰۳۵	۳۲۵۲۱۰۰۷-۳۲۵۲۴۸۸۷- ۳۲۵۲۳۷۵۴
۱۶۴	۵۳۱۶	یزد	مهریز	محمود زارع بیدگی	مهریز، جاده سنتو، روبروی قلعه تاریخی شاه عباسی.	۰۳۵	۳۲۵۲۹۶۶۵-۳۲۵۲۹۶۶۶- ۳۲۵۲۹۶۶۷
۱۶۵	۵۳۰۸	یزد	مهریز	مهدی عبدلی	مهریز- جاده یزد به مهریز - نرسیده به دوراهی مهریز	۰۳۵	۳۲۵۲۹۰۱۲-۳۲۵۲۹۰۱۰
۱۶۶	۵۳۰۱	یزد	یزد	سیدعلی حسینی پورهدش	یزد بلوار جانباز- حد فاصل میدان امام علی (ع) و میدان ابوالفضل (ع) جنب نمایندگی ایران خودرو	۰۳۵	۳۲۲۱۵۵۵۲-۳۲۲۱۵۵۵۳- ۳۲۲۱۸۰۰۵
۱۶۷	۳۴۱	یزد	یزد	سیدمحمد مصلاتی	بلوار ۱۷ شهریور - بعداز مثلثی امام شهر جنب بانک صادرات	۰۳۵	۳۵۲۵۱۰۷۸-۳۵۲۵۱۰۷۷
۱۶۸	۵۳۱۵	یزد	یزد	شرکت بازرگانی خودرو یزد سیلو	بلوار امیرکبیر- جنب پمپ بنزین سیلو روبروی بسج دانشجویی استان یزد	۰۳۵	۳۲۸۱۹۹۰۰-۳
۱۶۹	۵۳۱۱	یزد	یزد	علی بمان غنچیان	یزد ، بلوارآزادگان ( فرودگاه) - جنب هتل کاروان	۰۳۵	۳۷۲۴۵۶۵۷-۳۷۲۱۱۷۰۳- ۳۷۲۳۴۹۴۲

# لیست نمایندگی های مجاز شرکت سایپا

ردیف	کد تابلو	استان	شهر	نام نمایندگی	آدرس	کد شهر	تلفن
۱۷۰	۵۳۱۳	یزد	یزد	ناصر خورشیدی	یزد- دروازه قرآن- ابتدای بلوار آیت الله فقیه خراسانی روبروی شرکت کاشی یزد	۰۳۵	۳۵۲۱۸۹۵-۰۵-۳۵۲۱۶۴۳
۱۷۱	۴۲۰۸	بوشهر	بrazجان	شرکت خدمات خودرو گروه ۱۳۸۱	بrazجان کیلومتر یک جاده اهرم جنب پمپ بنزین	۰۷۷	۳۴۲۲۹۴۳۸-۳۴۲۲۹۴۶۷
۱۷۲	۴۲۰۲	بوشهر	بrazجان	عالی اسماعیلی	بrazجان جاده کمربندی - روبروی کارخانجات آرد	۰۷۷	۳۴۲۶۰۰۳۶
۱۷۳	۴۲۰۴	بوشهر	بوشهر	بهروز دستاران	بوشهر بزرگراه آیت اله طالقانی - روبروی بیخ سازی وزیری	۰۷۷	۳۳۵۵۱۵۵-۰۱
۱۷۴	۴۲۱۰	بوشهر	بوشهر	عبدالمحمد کاردانی	بوشهر میدان آزادی- ابتدای بزرگراه نیروگاه اتمی	۰۷۷	۳۳۴۵۲۱۳۱-۳
۱۷۵	۴۲۰۶	بوشهر	چفادک	عیسی دشتی	سه راهی چفادک ابتدای خیابان اصلی اهرم به خورموج	۰۷۷	۳۳۴۲۳۲۳۳-۶
۱۷۶	۴۲۰۵	بوشهر	خورموج	سعید تیموری	خورموج جاده اصلی بوشهر کنگان - جنوب اداره راه و ترابری	۰۷۷	۳۵۳۲۴۷۶-۸
۱۷۷	۵۵۱۵	بوشهر	دیر	محمدتقی بحرانی	بندر دیر کیلومتر یک جاده ساحلی بندر دیر به بوشهر، سمت چپ	۰۷۷	۳۵۴۲۸۶۰۷
۱۷۸	۴۲۰۳	بوشهر	گناوه	خداکرم خدری	گناوه سه راهی جاده گناوه به دیلم جاده کمربندی جنب نمایندگی ایران خودرو	۰۷۷	۳۳۱۴۴۷۶۰-۶۱
۱۷۹	۵۶۶۹	فارس	ارسنجان	حبیب چوکار	ارسنجان بلوار امام رضا جاده سعادت شهر نرسیده به نمایندگی ایران خودرو	۰۷۱	۴۳۵۲۶۵۰۳
۱۸۰	۵۰۱۷	فارس	استهبان	محمد مهدی شجاعیان	استهبان ابتدای جاده نیریز - جنب فرمانداری	۰۷۱	۵۳۲۴۰۴۲۱-۲
۱۸۱	۵۰۰۷	فارس	اقلید	اصغر کاظمی	اقلید بلوار کشاورز	۰۷۱	۴۴۵۲۵۶۹۰-۴۴۵۲۳۲۱۱
۱۸۲	۵۰۲۵	فارس	اوز	ابراهیم احمدی	اوز بلوار امام خمینی - روبروی کلانتری ۱۴	۰۷۱	۵۲۵۱۷۶۸۰-۸۱
۱۸۳	۵۰۲۸	فارس	آباده	شرکت خدمات اتومبیل راه سپهر آباده	آباده کیلومتر ۲ جاده اصفهان - روبروی خیابان داود	۰۷۱	۴۴۳۴۶۵۰-۳
۱۸۴	۵۰۳۴	فارس	بیضا	کریم عربانی	روبروی مسجد صاحب الزمان (عج) - جنب پاسگاه قدیم	۰۷۱	۳۶۷۸۳۲۳۴-۴-۳۶۷۸۳۲۳۳ ۳۶۷۸۳۳۳۵
۱۸۵	۵۰۱۰	فارس	چهرم	ناصر رحمانیان کوشکی	چهرم بلوارنخلستان - روبروی پارک شهر	۰۷۱	۵۴۳۳۷۰۰۰-۵۴۴۴۶۹۰۷
۱۸۶	۲۲۹	فارس	چهرم	حمید رحمانیان	چهرم بلوار بسیج - نبش میدان شهید اسدزاده	۰۷۱	۵۴۳۴۶۸۸-۹۵
۱۸۷	۵۰۱۱	فارس	خنج	ایوب کمالی	خنج بلوار خاتم الانبیاء - بالاتر از میدان گلستان	۰۷۱	۵۲۶۲۶۱۵۳-۵
۱۸۸	۲۲۷	فارس	داراب	علی شایق	داراب اواسط بلوار امام خمینی	۰۷۱	۵۳۵۴۰۷۰۰-۵۳۵۴۰۷۰۱-۰۱ ۵۳۵۴۰۷۹۹
۱۸۹	۵۷۵۴	فارس	داراب	سیدعلیرضا حسینی	داراب کیلومتر یک جاده شیراز روبروی تعاونی کامیون داران	۰۷۱	۵۳۵۴۸۸۸۱
۱۹۰	۵۰۴۰	فارس	زرقان	شرکت رامین خودرو نوید فارس	زرقان کیلومتر ۲۴ جاده شیراز مرودشت - سمت چپ	۰۷۱	۳۳۶۲۲۹۶۴-۳۳۶۲۹۸۲۶

# لیست نمایندگی های مجاز شرکت سایپا

ردیف	کد تابلو	استان	شهر	نام نمایندگی	آدرس	کد شهر	تلفن
۱۹۱	۵۵۳۵	فارس	زرین دشت	شرکت مدرن خودرو زرین دشت	زرین دشت کیلومتر یک جاده زرین دشت به داراب	۰۷۱	۵۳۷۲۵۸۵۸
۱۹۲	۵۰۱۸	فارس	شیراز	اکبر دل افکار	شیراز بلوار امیر کبیر - بالاتر از شرکت نفت	۰۷۱	۳۸۲۰۲۰۲۲-۳۸۲۱۵۴۷۳
۱۹۳	۵۰۲۳	فارس	شیراز	جعفر دل افکار	شیراز ابتدای بلوار امیرکبیر- بعد از پلیس راه جاده بوشهر - جنب بیمه ایران	۰۷۱	۳۸۳۲۷۲۹۰-۴
۱۹۴	۲۲۲	فارس	شیراز	حسن هاشمی نژاد	شیراز انتهای بلوار امیرکبیر - جنب پمپ بنزین سایپا	۰۷۱	۳۸۳۲۷۷۹۸-۳۸۳۲۷۷۸۸
۱۹۵	۵۰۲۲	فارس	شیراز	حمیدرضا جامعی	شیراز بلوار سلمان فارسی - جنب شرکت بیمه ایران - پلاک ۱۱۶	۰۷۱	۳۷۳۲۲۱۳۱-۲
۱۹۶	۵۵۹۵	فارس	شیراز	سعید فتوحی	شیراز - کمربندی - بین شهرک میازود و شهرک صنعتی جنب پمپ بنزین پارس	۰۷۱	۳۷۵۴۰۹۹۰-۳
۱۹۷	۵۰۳۵	فارس	شیراز	شرکت ارم خودرو عرفان	شیراز بلوار خلیج فارس به سمت فسا - روبروی پلیس راه	۰۷۱	۳۷۱۳۴۵۲۰-۲
۱۹۸	۵۷۶۵	فارس	شیراز	شرکت ارم خودرو عرفان(۲)	شیراز، بلوار خلیج فارس، ۲۰۰ متر بعد از رادار فرودگاه، سمت چپ	۷۱	۳۷۴۱۷۵۸۸-۹
۱۹۹	۵۰۳۹	فارس	شیراز	شرکت پیشرو خودرو پرنیان گستر هخامنش	شیراز جاده سپیدان - بعد از پلیس راه - دو کوهک - روبروی کوچه لامپ سازی	۰۷۱	۳۶۷۰۳۸۵۸-۶۰
۲۰۰	۵۰۱۹	فارس	شیراز	علیرضا نعمت الهی	شیراز چهار راه ادبیات - ابتدای بلوار گلستان	۰۷۱	۳۲۲۸۸۶۶۰-۵
۲۰۱	۵۶۷۸	فارس	شیراز	محمود آریاوند	شیراز حد فاصل دروازه قرآن و پلیس راه شیراز اصفهان	۰۷۱	۳۲۴۲۷۵۰۵-۶
۲۰۲	۲۲۱	فارس	شیراز	نصراله حریت	شیراز بلوار سلمان فارسی - جنب پمپ بنزین	۰۷۱	۳۷۳۰۲۱۱۱-۵
۲۰۳	۵۶۸۸	فارس	شیراز	جعفرده بزرگی	شیراز کیلومتر ۵ بلوار نصر بعد از شرکت ایرانسل	۰۷۱	۳۷۲۲۰۵۰۵
۲۰۴	۵۸۶۳	فارس	شیراز	خلیل احمدی شولی	بلوار امیرکبیر - بالاتر از باغ جنت نرسیده به مخابرات امیرکبیر	۰۷۱	۳۸۲۲۰۶۶۶ - ۳۸۲۲۰۵۵۵
۲۰۵	۵۷۸۳	فارس	صفاشهر	شرکت ابتکار خودرو بهساز خدمات	صفاشهر بلوار معلم (وحدت) - جنب پاسکول خرم	۰۷۱	۴۴۴۶۶۶۸۳
۲۰۶	۲۲۰	فارس	فسا	اصغر محبی نژاد	فسا بلوار آزادی - روبروی شهرک طالقانی	۰۷۱	۵۳۳۳۳۳۳۳-۵۰-۵۳۳۴۱۰۳۰-۴۰
۲۰۷	۵۰۲۰	فارس	فسا	مجید رستم صولت	فسا میدان جام جم کمربندی بندرعباس فسا بعد از زیرگذر	۰۷۱	۵۳۳۴۰۹۵۴-۵۳۳۳۳۵۹۲
۲۰۸	۵۰۱۳	فارس	قائمیه	مسلم جوکار	قائمیه بلوار انقلاب - ابتدای جاده بوشهر	۰۷۱	۴۲۴۱۹۲۹۱-۴۲۴۱۶۱۵۳
۲۰۹	۵۵۳۸	فارس	قیر	اکبر غضنفری	قیر بلوار گلستان نرسیده به پمپ بنزین شریفی	۰۷۱	۵۴۵۲۷۷۰۸-۹
۲۱۰	۵۰۰۴	فارس	کازرون	محمدحسین قناعتی	کازرون کیلومتر ۶ جاده شیراز - بعد از دانشگاه آزاد اسلامی	۰۷۱	۴۲۲۴۲۵۵۱-۵-۴۲۲۳۵۴۷۱ ۴۲۲۲۶۶۶۶
۲۱۱	۵۸۷۵	فارس	کازرون	محمود سرویان	کازرون- خیابان ملت مقابل کوچه افق طلایی	۷۱	۴۲۲۳۴۶۹۱

۱۰

## لیست نمایندگی های مجاز شرکت سایپا

ردیف	کد تابلو	استان	شهر	نام نمایندگی	آدرس	کد شهر	تلفن
۲۱۲	۵۰۳۷	فارس	کوار	رضا رخشنده	کوار بین میدان امام حسین (ع) و بسیج - جنب اداره تأمین اجتماعی	۰۷۱	۰۶۰-۳۷۸۲۳۵۸
۲۱۳	۵۵۴۰	فارس	گراش	شرکت تندر سوار گراش	گراش ابتدای بلوار خلیج فارس به سمت لار	۰۷۱	۵۲۴۵۱۴۲۰
۲۱۴	۵۰۲۴	فارس	لار	اکبر مهرآرمای	لار میدان امام خمینی - خیابان ولایت فقیه	۰۷۱	۵۲۲۵۵۱۱۷-۸-۵۲۲۵۰۰۸۰-۱
۲۱۵	۲۲۵	فارس	لار	رضاعلی استوار	لار شهر قدیم - سه راه بندرعباس - خیابان حاج محمد کارگر	۰۷۱	۵۲۳۳۰۰۲۴-۵۲۳۳۰۰۲۲
۲۱۶	۵۰۰۹	فارس	لامرد	حسین شریفی	لامرد بلوار ۱۵ خرداد- نرسیده به میدان شهدا	۰۷۱	۵۲۷۲۳۳۵۱-۳
۲۱۷	۵۰۱۶	فارس	مرودشت	شرکت حامی خودرو بیات مرودشت	مرودشت انتهای خیابان هفت تیر - نرسیده به میدان قدس	۰۷۱	۴۲۳۳۳۶۳
۲۱۸	۲۲۶	فارس	مرودشت	عبداله روزگار	مرودشت خیابان انقلاب - بعداز زیرگذر معلم - سمت چپ	۰۷۱	۴۲۳۳۴۱۸۸ - ۴۲۳۳۴۵۴۳
۲۱۹	۵۰۳۲	فارس	مرودشت	محمدحسین آزادپور	مرودشت بلوار امام علی (ع) - بعد از اداره محیط زیست - روبروی دادگستری	۰۷۱	۴۲۳۳۴۳۰۰ - ۲
۲۲۰	۵۰۰۳	فارس	نورآبادممسنی	محمدکریم چوبینه	بلوار هفت تیر	۰۷۱	۴۲۵۲۸۸۹۲-۴۲۵۲۵۳۱۷
۲۲۱	۵۰۲۶	فارس	نی ریز	فرزاد فرید	نی ریز بلوار امام رضاعلی - روبروی پمپ بنزین - نبش خیابان نواب صفوی	۰۷۱	۵۳۸۳۵۳۳۰-۳
۲۲۲	۵۵۲۹	کهگیلویه و بویراحمد	دهدشت	بهادر دوهنده	دهدشت ابتدای جاده اصفهان - خوزستان، جنب پمپ بنزین الهی	۰۷۴	۳۲۲۶۷۳۱۱-۳۲۲۶۴۵۱۲
۲۲۳	۴۳۰۱	کهگیلویه و بویراحمد	دهدشت	علی رستاک	دهدشت کمربندی دوم، جنب درمانگاه تأمین اجتماعی	۰۷۴	۳۲۲۶۶۵۰۰-۳۲۲۶۶۳۷۶
۲۲۴	۴۳۰۶	کهگیلویه و بویراحمد	دوگنبدان	شرکت خدمات دیزل حبیب گچساران	گچساران بلوار ولیعصر (عج) - بعد از خیابان پرستار - روبروی ایستگاه برق - نرسیده به میدان نماز	۰۷۴	۳۲۲۲۱۱۵۰ - ۳۲۲۲۱۱۰۱ - ۳۲۲۲۱۱۰۳
۲۲۵	۵۸۷۱	کهگیلویه و بویراحمد	یاسوج	شرکت قصر خاطره یاسوج	یاسوج تل خسرو - وردی جاده شیراز بعد از پمپ بنزین منصوری	۰۷۴	۳۲۳۵۶۲۹۷-۳۲۳۵۶۲۹۲
۲۲۶	۵۴۰۷	پارسیان	هرمزگان	هادی نصوری	پارسیان بلوار شهدای گمنام روبروی پست برق	۰۷۶	۴۴۶۲۱۴۲۰-۲
۲۲۷	۳۷۲	اردبیل	اردبیل	ابابیل نوری	میدان جهاد ابتدای خیابان جام جم روبروی فروشگاه رفاه	۰۴۵	۳۳۸۱۱۸۶۱-۳
۲۲۸	۲۱۱۰	اردبیل	اردبیل	اسماعیل حسنجانی قوام	بزرگراه بسیج - دروازه آستارا - کمربندی دوم - جنب خروجی تریمینال	۰۴۵	۳۳۸۱۶۸۲۳-۳
۲۲۹	۲۱۰۳	اردبیل	اردبیل	شرکت سیلان ثمین	اردبیل - میدان مبارزان - خیابان کارگر - جنب پمپ بنزین - پلاک ۲۱۶	۰۴۵	۳۳۳۳۳۴۳
۲۳۰	۳۷۱	اردبیل	اردبیل	شهرور رمزی پیراقوم	خ جام جم - روبروی بانک تجارت شعبه جام جم	۰۴۵	۳۳۸۱۳۱۴۱-۲-۴
۲۳۱	۲۱۱۱	اردبیل	اردبیل	مهدی لازمی زارع	میدان بسیج - بعد از پل هوایی - ابتدای جاده اردبیل به تبریز	۰۴۵	۳۳۷۸۰۳۵۴-۳۳۷۸۰۳۵۱
۲۳۲	۲۱۰۶	اردبیل	اردبیل	مقصود افتخاری	اردبیل - خیابان جام جم - روبروی بانک ملت - پلاک ۱۹۲-۱۹۴	۰۴۵	۳۳۸۱۱۱۳۶ - ۳۳۸۱۱۱۳۵
۲۳۳	۵۵۰۶	اردبیل	خلخال	شرکت آوای فن آوران الماس خلخال	خلخال - خ خوجین - خ سنتو - بالاتر از سه راه طولش - کیلومتر ۱ جاده اسالم	۰۴۵	۳۲۴۵۰۲۴۶-۸

# لیست نمایندگی های مجاز شرکت سایپا

ردیف	کد تابلو	استان	شهر	نام نمایندگی	آدرس	کد شهر	تلفن
۲۳۴	۲۱۰۷	اردبیل	گرمی	رحیم محمدی رمضانلو	کیلومتر ۱ جاده بيله سوار-روبروی نیروگاه	۰۴۵	۳۲۶۴۳۰۰۸-۹-۳۲۶۴۴۰۰۳
۲۳۵	۲۱۰۲	اردبیل	مشکین شهر	خوشروز غلامحسینی	کنارگذر مشکین شهر به اهر - نرسیده به کارخانه آرد	۰۴۵	۳۲۵۲۵۱۳-۴
۲۳۶	۲۲۶۶	آذربایجان شرقی	اسکو	شرکت روانکار اسکو	ورودی شهرزاسمت خسروشهر	۰۴۱	۳۳۴۸۲۷۷۱-۷۲
۲۳۷	۲۲۸۱	آذربایجان شرقی	اهر	ابوالفضل بردیده	کیلومتر ۱ جاده اهر به تبریز-پایین تر از ایران خودرو	۰۴۱	۴۴۲۲۵۶۴۳-۴۴۲۲۶۶۳۲
۲۳۸	۲۲۵۲	آذربایجان شرقی	اهر	عسگر گل ریحان	اهر اول بلوار جمهوری اسلامی نرسیده به پل اهر چایی پایین تر از کارخانه آرد سازی	۰۴۱	۴۴۲۲۷۸۰۰-۴۴۲۲۴۵۰۰
۲۳۹	۲۲۵۶	آذربایجان شرقی	بستان آباد	محمود، کریم و احمد کفیلی	کیلومتر ۱ جاده تبریز جنب سردخانه سایپا کفیلی	۰۴۱	۴۲۳۲۴۴۶-۶-۴۲۳۲۳۲۴۴۶
۲۴۰	۲۲۵۹	آذربایجان شرقی	بناب	ایوب داداش کریمی	بناب خ امام خمینی - جنب ترنیتال تبریز	۰۴۱	۳۷۷۲۲۶۶۴-۳۷۷۲۹۳۵۷-۳۷۷۲۲۶۰۴۰
۲۴۱	۲۲۸۹	آذربایجان شرقی	بناب	شرکت خدماتی آذین کار بناب	کیلومتر ۲ جاده ملکان - روبروی کار خانه آرد زهره	۰۴۱	۳۷۷۲۰۵۰۰
۲۴۲	۲۲۸۰	آذربایجان شرقی	بناب	مرتضی آسا	خ مطهری - بلوار رسالت-بالا تر از بیمارستان امام-نیش بن بست مهر ۱	۰۴۱	۳۷۷۲۶۶۴۵۱-۳۷۷۶۲۷۸۰
۲۴۳	۱۸۱	آذربایجان شرقی	تبریز	امیراحمد و بهرام ارومچیان	خ راه آهن - چهارراه قطران پلاک ۱۰۹۳	۰۴۱	۳۴۴۱۰۴۷۲-۳۲۸۰۲۰۱۸-۳۲۸۱۳۲۲
۲۴۴	۲۲۶۳	آذربایجان شرقی	تبریز	پرویز پرویزی	تبریز جاده تهران بعد از جایگاه پمپ بنزین نمایندگی سایپا پرویزی	۰۴۱	۳۳۰۳۴۰۸-۳۳۳۱۴۱۱۹-۳۳۲۹۳۴۱۶
۲۴۵	۲۲۶۴	آذربایجان شرقی	تبریز	حسن درخش تبریزی	خیابان فلسطین(ملل متحد سابق)روبروی کلینیک پردیس	۰۴۱	۳۵۲۴۵۴۶۱-۳-۳۵۲۴۰۶۱۶-۱۸
۲۴۶	۲۲۵۵	آذربایجان شرقی	تبریز	سیدعلی فضل آذرشربیانی	خ ایوریحان - پلاک ۲۰۹- نمایندگی سایپا شربیانی	۰۴۱	۳۴۷۹۵۳۳۹-۳۴۷۹۵۰۵-۳۴۷۹۱۴۱۴
۲۴۷	۲۲۶۷	آذربایجان شرقی	تبریز	غلامرضا جعفری	تبریز - ورودی از سمت تهران - سه راهی اهر - قطعه دوم سمت راست	۰۴۱	۳۶۳۷۶۶۲۰۱-۱-۳۶۳۷۷۴۸۷
۲۴۸	۲۲۷۰	آذربایجان شرقی	تبریز	محمود وفادوست	جاده تبریز به آذرشهر - بعد از پل پتروشیمی نمایندگی وفادوست	۰۴۱	۳۴۲۱۹۰۰۰
۲۴۹	۲۲۵۸	آذربایجان شرقی	سراب	ابوالفضل رنجبران	جاده اردبیل - روبروی اردوگاه شهید فهمیده	۰۴۱	۴۳۲۲۸۱۸۷-۴۳۲۳۵۱۹۰-۴۳۳۳۴۴۲
۲۵۰	۲۲۸۴	آذربایجان شرقی	سراب	شرکت خدماتی رفاه امداد سراب	دروازه تبریز - جاده تبریز سراب نرسیده به پمپ بنزین روبروی ایران خودرو شماره ۲	۰۴۱	۴۳۳۳۱۱۱-۳
۲۵۱	۲۲۷۸	آذربایجان شرقی	شیستر	رضا شیراحمد	شیستر، جاده شیستر به صوفیان بلوار بسیج - نرسیده به پمپ بنزین جایگاه شماره یک	۰۴۱	۴۴۴۲۳۰۲۲-۴۴۲۲۵۹۴۶
۲۵۲	۲۲۷۲	آذربایجان شرقی	مراغه	شرکت رصد خودرو مراغه	مراغه، بلوار امیر کبیر از سمت هشتگرد، ضلع جنوب غربی میدان مادر	۰۴۱	۳۷۲۷۶۸۷۲-۴-۳۷۲۷۶۸۶۸-۷۰

# لیست نمایندگی های مجاز شرکت سایپا

ردیف	کد تابلو	استان	شهر	نام نمایندگی	آدرس	کد شهر	تلفن
۲۵۳	۲۲۵۷	آذربایجان شرقی	میانه	رضا امینی	میانه جاده قدیم روبروی سینما عصر جدید پلاک ۴۳۶	۰۴۱	۵۲۲۲۲۰۰۵-۶
۲۵۴	۲۲۸۲	آذربایجان شرقی	میانه	سیامک عونی	جاده ترانزیت - جنب هتل سولماز	۰۴۱	۵۲۲۵۱۵۲۱-۲
۲۵۵	۲۲۸۸	آذربایجان شرقی	هادی شهر	یعقوب اسکندری زاده	هادی شهر - خیابان امام جعفر صادق روبروی پمپ بنزین نمایندگی سایپا	۰۴۱	۴۲۰۵۰۶۱۶-۲۰
۲۵۶	۲۲۷۶	آذربایجان شرقی	هشترود	سیروس لطفی سراسکانرود	خیابان دکتر بهشتی جنوبی - روبروی دادگستری	۰۴۱	۵۲۶۲۸۸۶۵-۵۲۶۲۷۰۰۰
۲۵۷	۲۳۲۷	آذربایجان غربی	ارومیه	شرکت اروم کیا خودرو	ارومیه، ابتدای جاده مهاباد - جنب جایگاه سی ان جی حبیب زاده	۰۴۴	۳۲۴۲۵۶۸۵ / ۳۲۴۲۵۵۹۱-۳
۲۵۸	۲۵۱	آذربایجان غربی	ارومیه	شرکت باختر تعمیرارومیه	ارومیه، ابتدای جاده سلماس، ضلع جنوب غربی پل سوم خرداد	۰۴۴	۳۲۷۵۵۰۶۰-۳۲۷۵۱۷۷۷- ۳۲۷۵۰۸۱۸
۲۵۹	۲۳۲۵	آذربایجان غربی	ارومیه	عباس اله وردیان	کیلومتر ۲ جاده ارومیه/سلماس - روبروی سازمان کشاورزی	۰۴۴	۳۲۷۲۱۴۴۹-۳۲۷۲۰۱۷۸
۲۶۰	۲۵۲	آذربایجان غربی	ارومیه	علی جعفری لک	بلوار شیخ شلتوت - جنب گازراژ آذربایجان - پلاک ۱۵۷	۰۴۴	۳۲۳۵۸۰۲۹-۳۲۳۴۱۵۸۱- ۳۲۳۵۸۰۱۸
۲۶۱	۲۳۱۲	آذربایجان غربی	اشنویه	شرکت وحدت یدک اشنویه	اشنویه بلوار بسیج - روبروی کتابخانه عمومی نرسیده میدان انقلاب	۰۴۴	۴۴۶۲۳۲۵۶-۴۴۶۲۱۷۰۲
۲۶۲	۲۳۱۰	آذربایجان غربی	بوکان	حسین عباسی	بلوار امام خمینی - روبروی خرمنکوب، سازی برادران شامه بالاتر از میدان علی آباد	۰۴۴	۴۶۲۵۲۲۲۰-۴۶۲۳۲۵۰۰
۲۶۳	۲۳۲۸	آذربایجان غربی	پلدشت	محمد رضا مجرد	پلدشت - بعد از میدان قلم - ابتدای جاده ماکو	۰۴۴	۳۴۲۸۵۵۸۲
۲۶۴	۲۳۱۹	آذربایجان غربی	پیرانشهر	عمر سوری	پیرانشهر بلوار کردستان-نرسیده به میدان والفجر ۲	۰۴۴	۴۴۴۳۰۲۵۰-۴۴۲۲۴۱۵۰
۲۶۵	۲۳۰۸	آذربایجان غربی	پیرانشهر	کریم حسن کهنه لاهیجانی	پیرانشهر، ابتدای جاده مهاباد، جنب بازار میوه و تره بار	۰۴۴	۴۴۲۲۹۰۱۲-۴۴۲۲۹۰۴۳-۴
۲۶۶	۲۳۲۹	آذربایجان غربی	خوی	میرحسین شکاری	خوی - میدان نصراله، ابتدای خیابان نصراله	۰۴۴	۳۶۴۵۸۳۳۵
۲۶۷	۵۷۷۵	آذربایجان غربی	خوی	شرکت رامیار خودروخوی	کیلومتر ۵ جاده تبریز- پائین تر از کارخانه قند- روبروی جاده قره شبان	۰۴۴	۳۶۴۵۰۰۷۷
۲۶۸	۲۳۲۰	آذربایجان غربی	سردشت	لقمان میرزائی	سردشت، سه راهی پیرانشهر سردشت، روبروی پلیس راه سردشت	۰۴۴	۴۴۳۲۱۷۲۱-۲۲
۲۶۹	۲۳۱۱	آذربایجان غربی	سلماس	احد اسدی اهرنجانی	بلوار جمهوری اسلامی - میدان سرباز-روبروی اداره راه و ترابری	۰۴۴	۳۵۲۳۷۰۰۲-۳
۲۷۰	۲۵۳	آذربایجان غربی	سلماس	اسماعیل منسوبی	کمربندی جاده تسوج - جنب نیروگاه برق	۰۴۴	۵۲۲۴۷۷۳-۳۵۲۲۴۶۲۳-۲ ۳۵۲۳۱۰۷۳
۲۷۱	۲۳۲۱	آذربایجان غربی	سلماس	داود یاقوتی گلغذائی	سلماس، کیلومتر یک جاده تازه شهر- بلوار ملت	۰۴۴	۳۵۲۵۲۵۸۹-۹۳
۲۷۲	۲۳۰۴	آذربایجان غربی	شاهین دز	شرکت شاهین صنعت حاتم	جاده شاهین دزه میان دوآب اول بلوار غدیر خم	۰۴۴	۴۶۳۲۰۹۹۵
۲۷۳	۲۳۱۶	آذربایجان غربی	قره ضیاءالدین	سعید باقرزاده	جاده ترانزیت تبریز/بازرگان - روبروی ورودی شهر- جنب باسکول چاپپاره	۰۴۴	۳۶۲۲۸۸۴۴-۳۶۲۲۸۸۳۳

# لیست نمایندگی های مجاز شرکت سایپا

ردیف	کد تابلو	استان	شهر	نام نمایندگی	آدرس	کد شهر	تلفن
۲۷۴	۲۳۰۷	آذربایجان غربی	ماکو	شرکت تعاونی خدماتی پدram حسام ماکو	بلوارمدرس - جنب پلیس راه ماکو	۰۴۴	۳۴۲۲۹۱۵۶
۲۷۵	۲۳۱۳	آذربایجان غربی	مهاباد	انورعبداله زاده	مهاباد - شهرک کارمندان - ضلع شمالی میدان استاد هیمن	۰۴۴	۴۲۳۴۱۴۱۵-۴۲۳۴۴۸۸
۲۷۶	۲۵۷	آذربایجان غربی	مهاباد	نادر سینا	مهاباد، فلکه محمود خان، خیابان بسیج، روبروی پارک افاقیا	۰۴۴	۴۲۴۴۵۶۰۴-۴۲۴۴۳۱۵۲
۲۷۷	۲۵۴	آذربایجان غربی	میاندوآب	جوانشیر اسکندرزاده	بلوار انقلاب روبروی تعاونی ۸	۰۴۴	۴۵۲۶۱۱۳۳-۴۵۲۲۴۴۳۷
۲۷۸	۲۳۱۴	آذربایجان غربی	نقده	شرکت نسیم یدک سلدوز	خیابان ولیعصر - جنب مرکز بهداشت - روبروی بانک تجارت	۰۴۴	۳۵۶۶۹۹۲۲-۲
۲۷۹	۵۸۵۵	آذربایجان غربی	نقده	شرکت ساولان یدک نقده	انتهای بلوار بهشتی - روبروی باربری توحید	۰۴۴	۳۵۶۲۸۰۰۱-۲-۳۵۶۲۷۱۷۷
۲۸۰	۲۳۱۸	آذربایجان غربی	نقده	مصطفی بیگ زاده	خ پیرانشهر - نرسیده به میدان دفاع مقدس - خیابان سایپا	۰۴۴	۳۱۸۷
۲۸۱	۳۰۷۸	گلستان	آزادشهر	شرکت ارجاسب آزادشهر	آزادشهر خیابان شهید بهشتی جاده کمربندی - جنب پل هوایی	۰۱۷	۳۵۷۲۳۰۸۰-۶۰
۲۸۲	۳۰۸۰	گلستان	آق قلا	عبدالحمد پوری	آق قلا خیابان معلم جنب دارالقران کریم والشمس	۰۱۷	۳۴۵۲۶۸۹۲
۲۸۳	۳۰۷۶	گلستان	بندر ترکمن	قربان ایری	بندر ترکمن انتهایی خیابان شهید بهشتی - جاده گرگان روبروی شهرک فرهنگیان	۰۱۷	۳۴۴۳۹۱۵۰-۳۴۴۳۹۱۳۳
۲۸۴	۳۰۸۱	گلستان	علی آباد	شرکت خودرو مایان صنعت	علی آباد ورودی از سمت گرگان - جنب اداره راهنمایی و رانندگی	۰۱۷	۳۴۲۳۶۶۰۶
۲۸۵	۳۰۷۲	گلستان	علی آباد	محمدحسین عابدی	علی آباد بلوار امام رضا روبروی مسجد محمدیه	۰۱۷	۳۴۲۲۵۶۱-۳۴۲۲۲۷۷-۴۲۲۲۲۶۶
۲۸۶	۳۰۷۳	گلستان	کردکوی	باباعلی درزی	کردکوی میدان شهرداری ابتدای بلوار امام رضا (ع) روبروی نمایندگی ایران خودرو عسکری	۰۱۷	۳۴۳۳۷۰۹۹-۳۴۳۲۹۴۷۷
۲۸۷	۳۰۸۶	گلستان	کلاله	حسن بابایی	کلاله نرسیده به میدان الغدیر - روبروی بیمارستان تأمین اجتماعی	۰۱۷	۳۵۴۴۶۸۶۶-۳۵۴۲۰۷۴۷
۲۸۸	۳۰۷۹	گلستان	کلاله	شرکت سامان خودرو کلاله	کلاله خ امام خمینی (ره) جنوبی - جنب پمپ بنزین پلاک ۶۰۴	۰۱۷	۳۵۴۲۰۸۴۴-۳۵۴۲۰۲۴۴
۲۸۹	۳۰۹۰	گلستان	گرگان	رضا جلالی شاکو	گرگان بلوار جرجان - کیلومتر ۱ روبروی کارخانه پنبه کوشا سر خط نصرآباد	۰۱۷	۳۲۱۷۸۲۴۳
۲۹۰	۳۰۷۵	گلستان	گرگان	سیداحمد حسینی نژاد	بلوار جرجان - بین خیابانهای جرجان ۱۶ و ۱۸ - پائین تر از ایستگاه اوزینه	۰۱۷	۳۲۱۴۵۲۱۰-۳
۲۹۱	۲۱۱	گلستان	گرگان	شرکت عدالت روشن کارن	گرگان کیلومتر ۱ جاده گرگان گنبد نیش خ فیض آباد	۰۱۷	۳۲۱۶۱۰۴۰-۳۲۱۷۰۹۰۰
۲۹۲	۳۰۸۳	گلستان	گنبد کاووس	ابوطالب قره چماقلو	گنبد جاده مینو دشت - جنب نمایندگی گروه بهمن	۰۱۷	۳۳۵۵۹۵۶۰
۲۹۳	۵۷۹۴	گلستان	گنبد کاووس	همگام خودرو مومنی	خیابان امام خمینی جنوبی - جنب سیلو	۰۱۷	۳۳۳۳۵۰۴۴-۳۳۳۴۱۶۷۴-۳۳۳۴۱۶۷۲-۳-۳۳۳۸۲۴۲۰

# لیست نمایندگی های مجاز شرکت سایپا

ردیف	کد تابلو	استان	شهر	نام نمایندگی	آدرس	کد شهر	تلفن
۲۹۴	۵۷۸۹	گلستان	گنبد کاووس	کاظم عظمائی	خیابان امام خمینی جنوبی- روبروی شرکت گاز	۱۷	۳۳۳۳۳۳۲۸-۳۳۳۳۳۳۲۸
۲۹۵	۳۰۸۹	گلستان	مینودشت	محمدباقر قزل سفلو	مینودشت جنب مدرسه باغچه بان - روبروی کشتارگاه دوگوری	۰۱۷	۳۵۲۸۷۴۷۰-۳۵۲۸۶۸۸۷-۳۵۲۸۷۴۷۱
۲۹۶	۳۱۵۵	مازندران	امیرکلا	شرکت خدمات خودرو بزرگ روشن	کمربندی بابل به بابلسرامیرکلا - جنب پمپ بنزین حمیدیان	۰۱۱	۳۳۳۴۸۴۴۰-۳۳۳۴۹۷۹۷-۹
۲۹۷	۵۷۹۶	مازندران	آمل	مهرداد جمشیدی لاریجانی	جاده تهران - پلیس راه قدیم- جنب سردخانه جمشیدی	۰۱۱	۴۴۲۴۲۸۰۵-۴۴۲۴۹۷۹۷۲-۶
۲۹۸	۳۱۷۴	مازندران	آمل	عیسی صداقت	آمل - ۳۰۰ متر بعد از میدان هزار سنگر - به طرف جاده بابل	۰۱۱	۴۳۲۵۳۱۲۳-۴۳۲۵۸۰۵۵-۶
۲۹۹	۳۱۷۹	مازندران	آمل	ابراهیم قلی پور	آمل خیابان طالقانی-روبروی درب شرقی سپاه - پلاک ۱	۰۱۱	۴۴۲۲۰۸۲۱-۴۴۲۲۹۲۰۳-۴۴۲۲۹۷۴۳
۳۰۰	۵۶۹۱	مازندران	آمل	شرکت امیر خودرو آمل	آمل میدان هزار سنگر کیلومتر ۵ جاده بابل دابودشت	۰۱۱	۴۳۲۵۴۵۲۰-۲
۳۰۱	۳۱۶۳	مازندران	بابل	پیام نهرینی	بابل خیابان شریعتی - مقابل دانشکده فنی و مهندسی	۰۱۱	۳۳۳۳۳۵۱۵-۳۳۳۳۳۵۱۵-۳۳۳۳۳۵۱۵
۳۰۲	۳۱۸۷	مازندران	بابل	حسن شاکری	جاده قدیم بابل به آمل احمد چاله بی روبروی پمپ بنزین رضائی پ ۱۹	۰۱۱	-۳۳۶۶۶۶۲۶-۳۳۶۶۶۳۴۳-۵۸۴۶۳۳۴۳-۳۳۶۶۶۳۸۰
۳۰۳	۳۱۵۳	مازندران	بابل	رضان داداش نژاد	بابل جاده بابل به آمل- ۲۰۰ متر بالاتر از پاسگاه راهنمایی و رانندگی دهک	۰۱۱	۳۲۰۴۱۵۱۵-۳۲۰۴۳۰۱۶-۳۲۰۴۳۱۱۹-۳۲۲۷۳۲۰۲
۳۰۴	۳۱۹۸	مازندران	بابل	شرکت پیشرو خدمات مهدیزاده	بابل کیلومتر ۵ جاده قائمشهر - گرچی آباد	۰۱۱	۳۳۳۱۹۲۰۸-۳۳۳۱۹۱۹۸-۳۳۳۱۹۰۹۰
۳۰۵	۳۱۸۹	مازندران	بابل	علی آقاخانزاده	بابل موزیرج - ابتدای اتوبان بابل / آمل - یک کیلومتر قبل از پلیس راه	۰۱۱	۳۲۰۴۲۶۷۵-۳۲۲۷۲۹۳۶-۳۲۰۴۴۲۹۹
۳۰۶	۵۵۸۱	مازندران	بابل	فلاح یدک بابل	بابل کیلومتر یک جاده قائم شهر	۰۱۱	۳۳۲۶۱۱۱۰-۱
۳۰۷	۵۷۹۳	مازندران	بابل	سیدحسین موسوی	بابل، کمربندی غربی- ایستگاه آمل-نیش بهاران چهارم	۱۱	۳۳۱۹۲۲۱۸
۳۰۸	۳۱۶۸	مازندران	بابلسر	حمید احمدنتاج آهنگری	بابلسر ج بابل/بابلسر-جنب کارخانه فرش البرز	۰۱۱	۳۵۳۷۴۷۷۱-۳۵۳۷۴۷۷۳-۳۵۳۷۵۱۱۱
۳۰۹	۲۰۵	مازندران	بابلسر	محمدعلی ابوطالبی	بابلسر کیلومتر ۸ جاده بابلسر به بابل	۰۱۱	۳۳۳۸۴۹۰۸-۳۳۳۸۰۷۵۷-۳۳۳۸۰۷۶۷-۳۳۳۸۳۳۴۴-۳۳۳۸۱۶۴۸-۳۳۳۸۲۶۴۸
۳۱۰	۳۱۶۱	مازندران	بهشهر	غلامرضا باباولی	بهشهر خیابان شهید هاشمی نژاد - روبروی پارک ۲۲ بهمن	۰۱۱	۳۴۵۳۳۸۱۲-۳۴۵۲۵۴۱۵



# لیست نمایندگی های مجاز شرکت سایپا

ردیف	کد تابلو	استان	شهر	نام نمایندگی	آدرس	کد شهر	تلفن
۳۱۱	۵۸۷۸	مازندران	بهنمیر	شرکت مازند خودرو نعمتی بهنمیر	بهنمیر جاده بابلسر - منطقه کاله - ۲۰۰ متر قبل از مسجد امام حسین (ع)	۰۱۱	۳۵۷۵۱۱۳۳-۶
۳۱۲	۳۱۷۵	مازندران	تنکابن	ابراهیم کاویانی	تنکابن خیابان چالوس - جنب اداره منابع طبیعی	۰۱۱	۵۴۲۷۵۰۰۰-۴-۵۴۲۷۰۱۰۱
۳۱۳	۵۸۴۶	مازندران	تنکابن	شرکت توسعه خودرو مازند آرش نقی پور	کیلومتر ۲ جاده چالوس - جنب دانشگاه آزاد اسلامی	۰۱۱	۵۴۲۷۱۴۱۶-۵۴۲۷۰۵۷۰
۳۱۴	۳۱۹۳	مازندران	تنکابن	فیاض پورتنقی	تنکابن کیلومتر ۱ جاده چالوس - جنب ترمینال سابق گلگون	۰۱۱	۵۴۲۷۱۳۴۰-۵۴۲۷۱۴۴۰-۵۴۲۷۲۵۴۰
۳۱۵	۲۱۶	مازندران	چالوس	بهرروز دیلم نژاد	چالوس خ امام خمینی سه راه کمربندی	۰۱۱	۵۲۲۵۰۷۵۱-۵۲۲۵۰۳۱۱-۵۲۲۵۶۷۳۶
۳۱۶	۳۱۸۱	مازندران	چالوس	حسن خلیل خلیلی	چالوس روبروی کمربندی - ابتدای خط هشت	۰۱۱	۵۲۲۵۶۹۶۹-۵۲۲۵۶۱۱۲-۴-۵۲۲۵۰۶۱۹
۳۱۷	۳۱۶۰	مازندران	چالوس	نریمان فقیه عبداللهی	چالوس خیابان ۱۷ شهریور - جنب سازمان صنایع دستی	۰۱۱	۵۲۲۱۰۱۱۰-۴
۳۱۸	۳۱۸۲	مازندران	رامسر	محمدعلی کاظمی پور	رامسر کیلومتر ۳ جاده تنکابن - بعد از دورراهی سادات شهر	۰۱۱	۵۵۲۱۴۱۹-۵۵۲۱۳۱۰۰
۳۱۹	۳۱۷۲	مازندران	زرگر شهر	مهراد بندگان	بابل - جاده آمل به بابل زرگر محله - ۹ کیلومتری بابل	۰۱۱	۳۲۱۱۵۵۱۱-۴
۳۲۰	۲۰۱	مازندران	ساری	حشمت اله هدایتی	ساری خ گرگان - بعد از بل تجن - بلوار امام رضا (ع)	۰۱۱	۳۳۲۸۱۹۱۹-۳۳۲۸۳۳۳۳
۳۲۱	۵۵۵۲	مازندران	ساری	رحمت اله صادقی کیهادی	ساری - کمربندی غربی - بین فلسطین و شهیند جنب نمایندگی ایران خودرو و مزدا صادقی کیهادی	۰۱۱	۳۳۲۷۴۷۲
۳۲۲	۳۱۹۶	مازندران	ساری	سیدعباس حسینی زیدی	ساری کیلومتر ۸ جاده ساری نکا - روبروی دانشگاه منابع طبیعی	۰۱۱	۳۳۲۳۶۷۹۴-۳۳۲۳۶۷۹۵-۵۸۳۶۰۰۲۳
۳۲۳	۳۱۴۱	مازندران	ساری	شرکت خدماتی بازرگانی مهربخش ساری	کیلومتر ۲ جاده جویبار پلاک ۵۴۴	۰۱۱	۳۳۳۵۸۱۶۲-۳
۳۲۴	۳۱۵۱	مازندران	ساری	علیرضا بخشی کیهادی	بزرگراه ولی عصر-مقابل بانک صادرات شعبه میدان بار	۰۱۱	۳۳۲۱۸۴۴۷-۸-۳۳۲۱۲۲۱۱-۳۳۲۱۱۷۰۰
۳۲۵	۲۰۰	مازندران	ساری	مهدی نادری	ساری جاده ساری نکا - جنب سه راه بیمارستان شهید زارع	۰۱۱	۳۳۲۸۳۰۳-۳۳۲۸۴۹۴۹-۳۳۲۸۵۵۵
۳۲۶	۳۱۵۷	مازندران	فریدونکنار	شرکت پیشتاز خودرو شمال	فریدونکنار خ امام خمینی (ره) - انتهای بلوار نماز - جنب شهرک ایثارگران	۰۱۱	۳۵۶۶۴۱۱۱-۲
۳۲۷	۳۱۶۲	مازندران	قائم شهر	محمدعلی صابر	قائم شهر کیلومتر ۳ اتوبان قائم شهر - بابل روبروی منطقه انتظامی	۰۱۱	۴۲۲۹۲۹۵۰-۴۲۲۹۳۴۷۶
۳۲۸	۲۱۲	مازندران	قائم شهر	منصور خدادادی	قائم شهر بلوار آیت اله صالحی مازندرانی انتهای بلوار جنب پمپ بنزین اسکندری	۰۱۱	۴۲۲۳۸۷۸-۲-۴۲۲۷۶۶۹۰

# لیست نمایندگی های مجاز شرکت سایپا

ردیف	کد تابلو	استان	شهر	نام نمایندگی	آدرس	کد شهر	تلفن
۳۲۹	۳۱۸۸	مازندران	محمودآباد	شرکت کاسپین خودرو محمودآباد	محمودآباد کیلومتر ۲ جاده محمود آباد به امل - محله ترسیاب پلاک ۵۴ روبروی دانشگاه غیر انتفاعی نیما	۰۱۱	۴۴۷۸۹۹۹۰-۴۴۷۸۹۹۰۰-۴۴۷۸۹۹۳۵
۳۳۰	۲۱۰	مازندران	نور	عین اله سلطانیپور	انتهای کمربندی خ شیخ فضل اله نوری	۰۱۱	۴۴۵۲۳۴۹۰-۴۴۵۲۹۶۳۰
۳۳۱	۳۱۶۹	مازندران	نوشهر	خیراله امینی پرچکوهی	نوشهر کمربندی نوشهر - خیابان باباطاهر	۰۱۱	۲-۵۲۳۵۹۲۱۰-۵۲۳۳۳۲۵۳
۳۳۲	۱۰۶۹	البرز	فردیس	امید صفات	بلوار فردیس، بعد از میدان انبار نفت ایستگاه لاله	۰۲۶	۳۶۶۰۰۴۴۴-۳۶۶۰۲۹۴۵
۳۳۳	۱۱۵۳	البرز	کرج	جمال پاکار	کرج- ابتدای جاده محمدشهر جنب ریل راه آهن	۰۲۶	۳۶۷۰۳۹۰۰-۳۶۷۰۴۷۰۰
۳۳۴	۵۳۵	البرز	کرج	رضا وثقی زینلی قاهانی	۴۵متری اتوبان گلشهر - خ هوشیار - پ ۲۴	۰۲۶	۳۴۶۷۹۵۹۰-۵
۳۳۵	۱۱۱۳	البرز	کرج	شرکت ارم خودرو میلاد	مهرشهر - حسین آباد - خیابان عدالت - پلاک ۶۳	۰۲۶	۳۳۳۰۵۳۵۳-۳۳۳۰۴۹۹۵-۳۳۳۰۱۷۲۴
۳۳۶	۵۶۱۶	البرز	کرج	شرکت آوا خودرو پرشین	کرج، سه راه عظیمیه، ضلع غربی بلوار شورا، نرسیده به میدان کرج، نمایندگی شرکت سایپا	۰۲۶	۳۳۲۸۵۱۳۴-۵
۳۳۷	۵۵۸۷	البرز	فردیس	شرکت پارسیان خودرو فردیس	جاده ملارد، ورودی فلکه پنجم، بلوار شهید بیات، روبروی تالار مرورید	۰۲۶	۳۶۵۱۶۱۶۳-۶
۳۳۸	۵۸۷۹	البرز	فردیس	شرکت صنعتی خدماتی بازرگانی پردیس یاران کارا کرج	جاده ملارد بعد از انبار نفت خیابان گلستان ۲۹ (پیک) - پلاک ۲۷	۰۲۶	۳۶۶۱۳۵۱۷-۸
۳۳۹	۱۰۴۰	البرز	کرج	عباس رهبردهقان	میدان قدس - بلوار امام زاده حسن (ع) - روبروی مصلی	۰۲۶	۳۲۲۰۰۶۴۵
۳۴۰	۱۱۰۶	البرز	کرج	محمود ناصرترابی	کرج کیلومتر ۴ خیابان شهید بهشتی بعد از میانجاده پلاک ۳۸	۰۲۶	۳۴۵۶۱۸۷۷-۳۴۵۶۷۴۵۹-۳۴۵۶۶۸۶۸
۳۴۱	۱۰۷۵	البرز	کمال شهر	عادل شاهپروری	کمالشهر - بعدازبمپ زمین رضوانیه، پلاک ۱۱۰	۰۲۶	۳۴۷۰۱۷۰۹-۱۰-۳۴۷۰۱۷۰۱-۴
۳۴۲	۱۱۲۹	البرز	گرمرده	شرکت خدماتی ایمن دهنوی	گرمرده کیلومتر ۲۳ جاده مخصوص تهران کرج ایستگاه عباسی، نمایندگی شرکت ایمن دهنوی	۰۲۶	۳۶۱۰۱۲۱۳-۶
۳۴۳	۱۱۵۵	البرز	ماهدهشت	گودرز قیاسی	ماهدهشت، انتهای بلوار امام خمینی، نرسیده به خیابان شهید بیات، پلاک ۱	۰۲۶	۳۷۳۱۲۱۶۷-۸-۳۷۳۱۲۱۶۸
۳۴۴	۱۰۶۲	البرز	محمدشهر	محمدعلی کاظمی فروز	ابتدای جاده محمدشهر، بعداز ریل راه آهن- جنب ورودی میدان میوه و تره بار نمایندگی شرکت سایپا	۰۲۶	۳۶۷۰۲۵۱۱-۱۴-۳۶۷۰۲۲۰۰-۴
۳۴۵	۱۱۱۴	البرز	مشکین دشت	حسین امین ترابی	مشکین دشت کرج، ابتدای بلوار دشت بهشت، پلاک ۱۱۰	۰۲۶	۳۶۲۱۷۵۷۵-۷
۳۴۶	۱۰۳۵	البرز	نظرآباد	رشید آزادفلاح	نظرآباد، ضلع جنوبی سه راه نظرآباد، روبروی ناحیه سپاه پاسداران، نمایندگی شرکت سایپا	۰۲۶	۴۵۲۸۲۳۲۴-۴
۳۴۷	۳۲۱۲	سمنان	دامغان	حسین علی حسینی	دامغان میدان جانباز بلوار آزادگان (جهاد) جنب نمایندگی ایران خودرو	۰۲۳	۳۵۲۴۷۱۱۱-۴
۳۴۸	۳۲۱۴	سمنان	سمنان	حسین نیک بین	میدان قوس - روبروی پارک سیمرغ، نمایندگی سایپا	۰۲۳	۳۳۳۰۳۰۰۰-۶-۳۳۳۰۳۰۰۸

# لیست نمایندگی های مجاز شرکت سایپا

ردیف	کد تابلو	استان	شهر	نام نمایندگی	آدرس	کد شهر	تلفن
۳۴۹	۳۲۱۶	سمنان	سمنان	رضا خسروانی	بلوار علویان - روبروی کارخانه یخ، نمایندگی سایپا	۰۲۳	۳۳۳۰۱۲۴۴-۵-۳۳۳۰۰۰۰-۳۳۳۰۲۱۹۰-۳۳۳۰۲۱۹۲
۳۵۰	۳۲۲۰	سمنان	سمنان	علی خرمیان	بعد از میدان سیمرغ - جنب بانک ملت، نمایندگی سایپا	۰۲۳	۳۳۳۰۲۱۱۶-۱۸
۳۵۱	۳۲۱۷	سمنان	شاهرود	بابک انارکی حاجی باقری	بلوار شهید بهشتی - روبروی راهنمایی و رانندگی - نیش کوچه ۳۲	۰۲۳	۳۳۳۷۷۴۴#۳۳۳۷۳۶۶-۷
۳۵۲	۳۲۱۱	سمنان	شاهرود	فرخ ترابی	سرچشمه - خ امام رضا (ع) - جنب اداره راه، نمایندگی سایپا	۰۲۳	۳۲۲۲۶۱-۸
۳۵۳	۳۲۱۳	سمنان	گرمسار	شرکت راه ابریشم گستر	بلوار ابریشم - روبروی هنرستان امام علی (ع)	۰۲۳	۳۴۲۲۵۲۵۵-۳۴۲۳۰۵۵۹
۳۵۴	۳۲۱۹	سمنان	مهدی شهر	سیداسداله سادات	مهدی شهر - میدان ورزش - ابتدای بلوار کارگر	۰۲۳	۳۳۴۴۳۳۲-۴
۳۵۵	۴۰۳	سیستان و بلوچستان	ایران شهر	سؤالی دهانی	ایران شهر، کیلومتر ۴ جاده بمپور، مقابل بیمارستان ایران، نمایندگی شرکت سایپا	۰۵۴	۳۷۲۱۲۲۵۳-۳۷۲۱۴۰۱۸
۳۵۶	۵۲۱۴	سیستان و بلوچستان	ایران شهر	شرکت رفاه سازان خودرو بلوچستان	ایران شهر، بلوار ارتش، جنب بهزیستی، نمایندگی شرکت سایپا	۰۵۴	۳۷۲۱۰۶۸۳-۴
۳۵۷	۵۷۷۲	سیستان و بلوچستان	ایران شهر	نیک محمد تمندانی	خیابان طالقانی، جنب مسجد آل رسول (ص)	۰۵۴	۳۷۲۵۲۲۸-۳۷۲۲۷۰۳
۳۵۸	۵۴۰۵	سیستان و بلوچستان	چابهار	شرکت همکار صنعت چابهار	چابهار، خیابان حافظ، نیش خیابان مدرس، روبروی پارک بانوان، نمایندگی شرکت سایپا	۰۵۴	۳۵۳۳۳۶۲-۲۵
۳۵۹	۵۲۰۲	سیستان و بلوچستان	خاش	نورمحمد یاراحمدزی رودکزی	خاش، خیابان شهید بهشتی، روبروی اداره کشاورزی قدیم، پلاک ۱۹۸	۰۵۴	۳۳۲۳۳۳۶
۳۶۰	۵۲۱۱	سیستان و بلوچستان	زابل	شرکت پارسا خودرو نیمروز	زابل، خیابان شهید میرحسینی ، روبروی پمپ بنزین دولتی، نمایندگی شرکت سایپا	۰۵۴	۳۳۲۲۹۲۲۷-۳۳۲۲۳۳۷
۳۶۱	۵۲۰۳	سیستان و بلوچستان	زابل	مهدی میر	زابل، انتهای خیابان شهیدباقری، بلوار شهیدان دولتی مقدم ، سه راهی نهنندان ، نمایندگی شرکت سایپا	۰۵۴	۳۴۶۴۱۰۳۲-۳
۳۶۲	۴۰۲	سیستان و بلوچستان	زاهدان	شه زاد مهاجری	زاهدان، ابتدای خیابان میرزای شیرازی ، پلاک ۱/۱۹۳	۰۵۴	۳۳۲۲۴۵۷۰-۳۳۲۵۱۱۷۱-۴
۳۶۳	۵۲۰۱	سیستان و بلوچستان	زاهدان	شرکت خدمات گستریشروسیستان	زاهدان، خیابان سعدی غربی، ابتدای کهریزی خرمشهر، پشت تعاونی شماره ۲، نمایندگی شرکت سایپا	۰۵۴	۳۳۵۰۲۹۱۱-۱۲-۳۳۵۱۷۶۶۹
۳۶۴	۵۲۰۸	سیستان و بلوچستان	زاهدان	محمدباقر مشیری ترخانی	خ طالقانی شمالی - بین خ امام خمینی (ره) و سعدی	۰۵۴	۳۳۲۲۶۲۵۶-۳۳۲۲۶۲۷
۳۶۵	۵۸۳۰	سیستان و بلوچستان	زاهدان	شرکت سیستان خودرو	بلوار شهید طباطبائی - مقابل راهنمایی رانندگی	۰۵۴	۳۳۵۲۱۱۹۳-۵
۳۶۶	۵۲۰۹	سیستان و بلوچستان	سراوان	مجید آلیا	سراوان، جاده دک، نیش نمایندگی تراکتورسازی، پلاک ۱	۰۵۴	۳۷۶۳۳۹۱۱-۲-۳۷۶۲۸۲۸۱
۳۶۷	۵۵۹۸	سیستان و بلوچستان	سوران	عبدالخالق آلیا	بلوار معلم، جنب منابع طبیعی	۰۵۴	۳۷۶۹۲۴۲۵-۳۷۶۹۳۰۰۹
۳۶۸	۵۸۸۸	سیستان و بلوچستان	نیکشهر	عبدالواحد کریم زایی	نیکشهر-بلوار آزادی، نرسیده به مسجد الزهراء، روبروی منبع آب قدیم، نمایندگی شرکت سایپا	۰۵۴	۳۵۲۲۳۳۴-۷

# لیست نمایندگی های مجاز شرکت سایپا

ردیف	کد تابلو	استان	شهر	نام نمایندگی	آدرس	کد شهر	تلفن
۳۶۹	۳۴۴۲	قم	قم	سیدمحمدسعید عارفی مقدم	ابتدای کمربندی اراک - روبروی کشتارگاه صنعتی	۰۲۵	۳۸۸۶۲۸۵-۶-۳۸۸۶۲۸۱-۳
۳۷۰	۱۲۱	قم	قم	شرکت خدماتی نگین خودروی قم	خیابان امام خمینی - بعد از بیمارستان حضرت معصومه (س) - نرسیده به پل شهید دستغیب - سمت راست - پ ۶۰۵	۰۲۵	۳۶۶۵۵۴۴۰-۳۶۶۶۶۴۴۱-۲
۳۷۱	۳۴۴۱	قم	قم	عباس خالقی	میدان پلیس-خیابان شهید محلاتی-پلاک ۱۰۹	۰۲۵	۳۷۲۲۰۵۳۳-۳۷۲۳۱۱۲۵-۳۷۲۳۰۸۸۸
۳۷۲	۳۴۴۶	قم	قم	علی اصغر مومنی	قم، خیابان اراک، بعد از پل، روبروی، پمپ بنزین، جنب ۲۰ متری طباطبایی	۰۲۵	۳۸۸۱۵۳۰-۰-۳۸۸۰۳۴۵۴-۳۸۸۱۰۶۴۲-۳۸۸۱۰۵۰۰-۰-۳۸۸۳۹۹۹۰
۳۷۳	۱۲۲	قم	قم	علیرضا آدابی	خ شهید بهشتی - روبروی بیمارستان شهید بهشتی	۰۲۵	۳۶۶۰۶۰۵۳-۳۶۶۱۴۴۷۷
۳۷۴	۳۴۴۳	قم	قم	مجید عبادی فرد	قم-خیابان امامزاده ابراهیم-جنب امامزاده-روبروی کوچه ۲۰	۰۲۵	۳۸۸۳۸۵۵۷-۸
۳۷۵	۳۴۴۷	قم	قم	نعمت اله دانی	بلوار حضرت معصومه (س) (قلعه کامکار) - نرسیده به کمربندی - روبروی کوچه ۲۶	۰۲۵	۳۸۷۵۹۹۹۱-۴
۳۷۶	۵۸۵۷	قم	قم	شهاب صفائی راد	کیلومتر ۵ اتوبان قم تهران، جنب مجتمع گردشگری مهر و ماه	۰۲۵	۳۳۳۶۱۰۶۰
۳۷۷	۵۸۶۵	قم	قم	سیدحسین حسینی	قم - مابین عوارضی قم/کاشان و قم/تهران - جنب اداره راه و ترابری استان قم - پلاک ۱	۰۲۵	۳۶۶۶۵۰۰۵ - ۳۶۶۶۸۰۰۰
۳۷۸	۳۳۶۷	مرکزی	اراک	محمدرضای رحمتی	اراک، میدان انقلاب - ابتدای بلوار سردشت - پ ۴۷	۰۸۶	۳۲۷۶۱۵۱۵-۳۴۱۷۵۲۵۲-۳۴۱۷۵۲۵۳
۳۷۹	۳۳۷۱	مرکزی	اراک	شرکت کیهان موتور مرکزی	اراک - ورودی شهر از سمت سلفچگان - روبروی شهرک صنعتی قطب اراک	۰۸۶	۳۴۱۳۴۰۵۳-۵
۳۸۰	۳۳۶۴	مرکزی	خمین	شرکت میعادخودرو مرکزی	خمین، بلوار انقلاب - نبش بلوار جانبازان، نمایندگی سایپا غفاری	۰۸۶	۴۶۳۳۷۰۹۹-۴۶۳۳۵۸۵۰-۱
۳۸۱	۳۳۶۲	مرکزی	خمین	مرتضی مرتضوی	خمین، بلوار پاسداران - روبروی بیمارستان امام خمینی، نمایندگی سایپا آقای مرتضوی	۰۸۶	۴۶۳۳۲۵۶۳
۳۸۲	۳۳۶۳	مرکزی	دلچیان	علی رحیمی	دلچیان، خیابان امام خمینی، جنب بیمه ایران، نمایندگی سایپا رحیمی	۰۸۶	۴۴۲۲۷۸۶۶-۴۴۲۲۴۵۵۸-۴۴۲۳۰۲۱۰-۴۴۲۳۰۰۶۱
۳۸۳	۵۸۸۰	مرکزی	ساوه	محمود عروجی	نبش میدان آزادی	۰۸۶	۴۲۳۳۸۱۱۲۲-۴۲۳۳۹۴۲۲-۴۲۳۳۷۲۷۷
۳۸۴	۱۲۲	مرکزی	محلات	حمید و علی یارمحمدی	محلات، خیابان انقلاب - ابتدای جاده خمین، نمایندگی سایپا یارمحمدی	۰۸۶	۴۳۳۳۷۰۷۹-۴۳۳۳۰۶۸۰-۴۳۳۳۹۶۳۹
۳۸۵	۲۲۱۲	زنجان	ایهر	امید شهنساری	ایهر، بلوار انقلاب اسلامی، نبش کوچه چهل چشمه، پلاک ۲۲۵	۰۲۴	۳۵۲۱۲۴۴۱-۳۵۲۱۲۴۴۰

# لیست نمایندگی های مجاز شرکت سایپا

ردیف	کد تابلو	استان	شهر	نام نمایندگی	آدرس	کد شهر	تلفن
۳۸۶	۲۲۰۲	زنجان	ایهر	محمد محمدبیگی	بلوار خرمشهر - جنب پمپ بنزین	۰۲۴	۳۵۲۱۴۰۴۰-۱
۳۸۷	۲۲۰۸	زنجان	خرمدره	شرکت راهیان خودرو خرمدره	بلوار امام - بطرف زنجان - نرسیده به اداره جهاد و کشاورزی	۰۲۴	۳۵۳۱۱۱۷-ا-۳۵۵۳۰۳۰۰
۳۸۸	۲۲۰۵	زنجان	زنجان	ایرج شفقتیان	میدان بسیج- ابتدای جاده تهران	۰۲۴	۳۳۷۸۳۴۴۴-۳۳۷۷۳۶۶۶-۳۳۷۸۹۶۶۶
۳۸۹	۲۲۱۱	زنجان	زنجان	حمید اسکندریون	خیابان خیام - روبروی ایستگاه راه آهن	۰۲۴	۳۳۲۶۳۷۰۲-۳۳۲۲۴۴۸۲-۲
۳۹۰	۲۲۰۶	زنجان	زنجان	سیدیحیی مجتهدی	خیابان خرمشهر- نرسیده به میدان بسیج - بعد از پمپ گاز - جنب سنگبری	۰۲۴	۳۳۷۸۸۸۴۰-۳۳۷۸۸۷۷۷
۳۹۱	۵۷۷۳	زنجان	زنجان	هادی برکالی اقدم	زنجان، خیابان خیام، روبروی راه آهن، نرسیده به میدان راه آهن، جنب نمایندگی ایران خودرو	۰۲۴	۳۳۳۲۲۸۸۵-۳۳۳۲۲۸۲۴-۳۳۳۳۴۴۹۷-۳۳۳۲۲۴۳۳
۳۹۲	۲۲۰۹	زنجان	طارم	سیدمحمد موسوی	طارم - ۳کیلومتری جاده گیلوان به طرف آب بر	۰۲۴	۳۲۸۴۲۹۲۶-ا-۳۲۸۴۲۹۳۰
۳۹۳	۵۸۶۸	زنجان	قیدار	عباس شاه محمدی	خداپنده - قیدار- کیلومتر ۲ جاده همدان	۰۲۴	۳۴۲۲۱۰۹۹
۳۹۴	۲۰۵۳	قزوین	بوئین زهرا	حسینعلی امیدلو	بوئین زهرا بلوار شهید بهشتی بین میدان امام حسین(ع) و بلوار امام خمینی (ره)	۰۲۸	۳۴۲۲۶۳۲۵-۳۴۲۲۶۳۳۳-۳۴۲۲۶۳۳۱
۳۹۵	۲۰۶۲	قزوین	تاکستان	شرکت آذرخش خودرو تاک	روبروی جنگل خرانه - جنب شرکت پژوهش	۰۲۸	۳۵۲۴۶۱۶۰-۳
۳۹۶	۲۰۵۱	قزوین	قزوین	جلال دوست محمدی	چهارراه ولیعصر-بلوار آیت اله خامنه ای مقابل کارخانه آلومتک	۰۲۸	۳۳۲۲۰۱۲۷-۳۳۲۲۹۶۱۱-۳۳۲۴۴۸۲
۳۹۷	۲۰۵۷	قزوین	قزوین	سیدعلی اکبر کرمانی	خیابان امام خمینی - خیابان نواب جنوبی - مقابل شهرداری منطقه یک	۰۲۸	۳۳۲۴۹۸۴۳-۳۳۲۲۷۱۰۰-۳۳۲۴۶۹۴۰۵
۳۹۸	۲۰۵۵	قزوین	قزوین	شرکت راکب تک ناز البرز	خیابان میرزا کوچک خان - روبروی خیابان بهار	۰۲۸	۳۳۲۴۰۸۸۰-۳
۳۹۹	۲۰۵۸	قزوین	قزوین	محمد قلی پور	میدان ولیعصر- بلوار آیت اله خامنه ای - بعد از هتل مرمر	۰۲۸	۳۳۲۴۵۵۲۲-۵
۴۰۰	۲۰۵۴	قزوین	قزوین	یعقوب نعمتی	کیلومتر ۳ جاده قدیم تهران - مقابل شرکت ناز نخ	۰۲۸	۳۳۲۲۹۵۵۰-۷۰
۴۰۱	۵۷۵۱	قزوین	محمدیه	دانیال سیادهنی	زیباشهر محمدیه منطقه ۴ خیابان شهید بابایی پلاک ۲۷	۰۲۸	۳۳۵۶۸۲۰۰ - ۳۳۵۶۸۱۰۰ - ۳۳۵۶۴۷۷۷
۴۰۲	۲۰۶۷	قزوین	قزوین	شرکت میعاد خودرو قزوین	بین فلکه غرب کس و سه راه هفت سنگان - مقابل مجتمع سنگ فروشان - جنب آهن فروشی حسینی	۰۲۸	۳۳۲۹۶۱۰۳
۴۰۳	۲۰۰۶	گیلان	آستارا	مهدی فرج نژاد	بلوار جانبازان - روبروی پاسگاه مرزی	۰۱۳	۴۳۸۲۹۶۹۱-۴

# لیست نمایندگی های مجاز شرکت سایپا

ردیف	کد تابلو	استان	شهر	نام نمایندگی	آدرس	کد شهر	تلفن
۴۰۴	۲۰۲۲	گیلان	آستانه اشرفیه	شرکت سامان قطعه زمانی	جاده لاهیجان - اولین دوربرگردان - جنب شالی کوبی زمانی	۰۱۳	۴۲۱۳۰۵۶۷-۷
۴۰۵	۲۰۲۹	گیلان	بندر انزلی	شرکت خودروپرادازان آریا	بندر انزلی- ورودی شهر- طالب آباد- جنب کارخانه آردکوبی همت زاده- پلاک ۶۹	۰۱۳	۴۴۴۰۱۶۰۰
۴۰۶	۲۰۰۵	گیلان	بندر انزلی	شرکت صبا ماشین انزل	غازیان - بالاتر از پمپ بنزین راحتی	۰۱۳	۴۴۴۴۴۰۲۰۱-۱-۴۴۴۲۸۵۰۱
۴۰۷	۲۴۴	گیلان	هشتپر (تالش)	رحیم اسپوار	گیلان - تالش- بلوار ولیعصر (عج)- پلاک ۷۷۹۳۳	۰۱۳	۴۴۴۴۶۵۲۷-۴۴۲۲۰۵۲۷
۴۰۸	۲۰۳۱	گیلان	خمام	شرکت شکوفه موتور گیلان	خمام- کیلومتر ۲ جاده چوکام	۰۱۳	۳۴۴۹۶۴۰۰۸-۳۴۴۹۶۹۰۵
۴۰۹	۲۰۲۰	گیلان	رشت	خداداد دل افروز	رشت، جاده لاهیجان، دارسازی، نرسیده به پیچ دوم آج بیشه، نمایندگی دل افروز	۰۱۳	۳۳۸۷۴۴۴۰۱
۴۱۰	۵۷۷۶	گیلان	رشت	خسرو زمانی زمان	رشت، میدان شهرداری، خیابان سعدی، روبروی مدرسه ارامنه	۰۱۳	۳۳۲۳۴۰۲۶۰۷-۳۳۲۴۷۰۱۷
۴۱۱	۲۰۰۳	گیلان	رشت	شرکت آسیا خودرو خزر	خ شهدا - بلوار امام رضا (ع) - روبروی ترمینال خط کناره - پلاک ۴۷۹	۰۱۳	۳۳۸۲۴۵۸۹-۳۳۸۲۹۳۸۴-۳۳۸۳۲۷۹۶-۳۳۸۳۸۵۳۳
۴۱۲	۲۰۲۱	گیلان	رشت	شرکت پایاب صنعت خودرو	کیلومتر ۶ جاده رشت انزلی - بعد از کارخانه پوشش - روبروی پمپ بنزین عبدالله زاده	۰۱۳	۳۳۷۰۱۰۰۰-۴
۴۱۳	۲۰۱۴	گیلان	رشت	شرکت خودروسرویس خزر	خ طالقانی - روبروی امامزاده دانای علی	۰۱۳	۳۳۵۲۹۵۹۱-۴
۴۱۴	۲۰۱۲	گیلان	رشت	شرکت فن اوران صنعت خودرو	کیلومتر ۳ جاده فومن - آتشگاه	۰۱۳	۳۳۵۹۶۵۰۱-۴
۴۱۵	۲۰۱۷	گیلان	رشت	شرکت کاسانه گیلان	بلوار امام رضا (ع) - آج بیشه - جنب پمپ بنزین	۰۱۳	۳۳۸۲۵۵۵۱-۳
۴۱۶	۵۷۸۱	گیلان	رشت	شرکت صباح خودرو گستر گیل	رشت میدان فرهنگ خیابان آزادگان بعد از کارگاه سروش	۰۱۴	۳۳۳۳۸۱۱۱-۳۳۳۲۷۱۱-۳۳۳۳۳۱۱
۴۱۷	۲۳۵	گیلان	رشت	مهدی پور نصیر	بلوار جاده انزلی - نرسیده به فرودگاه	۰۱۳	۳۳۷۳۴۷۷۵-۷
۴۱۸	۲۰۱۳	گیلان	رضوانشهر	ایرج رحیمی جنبه سرایی	رضوانشهر انتهای بلوار معلم	۰۱۳	۴۴۶۲۶۳۳۱-۲
۴۱۹	۲۴۱	گیلان	رودسر	جواد صادقی پور	بعد از میدان طالقانی جاده اصلی رودسر به لنگرود جنب نمایندگی ایران خودرو	۰۱۳	۴۲۴۶۶۶۱۲۰۳-۴۲۴۶۶۶۱۴
۴۲۰	۲۰۱۰	گیلان	صومعه سرا	میرشجاع حسینی پناه	ورودی شهر از سمت رشت - کمر بندی - نرسیده به پمپ بنزین	۰۱۳	۴۴۲۳۳۰۶-۸
۴۲۱	۲۰۲۶	گیلان	کلاچای	معصومه عبیدی پور	نوده - نرسیده به دوراهی واجارگاه	۰۱۳	۴۲۶۸۶۰۸۸ - ۴۲۶۸۸۹۱۳-۱۴
۴۲۲	۲۴۲	گیلان	لاهیجان	امیر پور نصیر	میدان انتظام روبروی نیروی انتظامی	۰۱۳	۴۲۲۲۳۲۸۱-۴۲۲۳۷۵۵۹
۴۲۳	۲۰۰۲	گیلان	لنگرود	حبیب رستگاری	گیلان لنگرود خیابان سعدی روبروی سفیدآستانه	۰۱۳	۴۲۵۲۴۲۹۹
۴۲۴	۲۱۵۲	کردستان	بیجار	رضا شیرزاد	بلوار فجر - نرسیده به میدان سپاه	۰۸۷	۳۸۲۲۸۱۸۸

# لیست نمایندگی های مجاز شرکت سایپا

ردیف	کد تابلو	استان	شهر	نام نمایندگی	آدرس	کد شهر	تلفن
۴۲۵	۲۱۵۵	کردستان	سنندج	شرکت راهیان کردستان	میدان محمدی، نرسیده به پلیس راه همدان، جنب پمپ بنزین سیلو	۰۸۷	۳۳۳۸۴۰۰۶-۷-۳۳۳۸۴۰۰۹
۴۲۶	۲۱۵۸	کردستان	کامیاران	مصطفی ابراهیمی	خ صلاح الدین ایوبی - چهارراه دهم مظفری - جنب ترمینال روانسر	۰۸۷	۳۵۵۳۳۸۲۴ - ۳۵۵۳۱۶۱۷
۴۲۷	۵۶۸۶	کردستان	مریوان	آزاد مصطفوی	مریوان - ۵۰۰ متری ورودی شهر به سمت سنندج خیابان نبی کوچه امام	۰۸۷	۳۴۵۴۹۲۴۱-۱ - ۳۴۵۴۸۷۷۰
۴۲۸	۲۳۷۰	کرمانشاه	اسلام آباد غرب	مهدی جلیلیان	اسلام آباد غرب کیلومتر ۲ جاده کرمانشاه جنب پست برق	۰۸۳	۴۵۳۳۳۴۹۰-۱
۴۲۹	۲۳۶۱	کرمانشاه	جوانرود	شرکت خودرو شاهوی غرب	ورودی شهر از سمت روانسر-نرسیده به پمپ بنزین سمت چپ	۰۸۳	۴۶۲۲۲۸۲۹-۴۶۲۲۴۰۵۰- ۴۶۲۲۶۶۵۰
۴۳۰	۲۳۶۲	کرمانشاه	سرپل ذهاب	علیرضا شامحمدی	۵۰۰ متری ابتدای ورودی شهر (از سمت شهر دالاهو)	۰۸۳	۵۸۵۱۱۰۹۰-۵۸۵۱۱۱۲۱
۴۳۱	۲۳۶۵	کرمانشاه	سنقر و کلیانی	حجت اله بیگلری	ورودی شهر از کرمانشاه - جنب جایگاه CNG	۰۸۳	۴۸۴۳۶۰۵۸-۴۸۴۳۷۰۸۱
۴۳۲	۲۳۷۱	کرمانشاه	صحنه	مرادعلی قیطاسی	صحنه شهرک صنعتی - نبش خیابان سوم	۰۸۳	۴۸۳۲۹۶۲۷-۴۸۳۲۹۶۲۶
۴۳۳	۲۳۵۷	کرمانشاه	صحنه	محمد رضا همایون پور	میدان امام حسین (ع) - ابتدای بلوار اصلی - روبروی دانشگاه آزاد اسلامی	۰۸۳	۴۸۳۲۹۵۵۳-۴۸۳۲۹۵۵۴- ۴۸۳۲۹۶۶۲
۴۳۴	۲۳۷۲	کرمانشاه	کرمانشاه	بهرام اکبری	کرمانشاه- بلوار دولت آباد - روبروی بانک ملت شعبه فارابی	۰۸۳	۳۸۲۶۱۵۷۴-۳۸۲۷۸۰۳۵- ۳۸۲۷۸۰۵۴
۴۳۵	۲۳۵۹	کرمانشاه	کرمانشاه	سیاوش یاری	دیزل آباد - خ سوم (خ تاکسیرانی) - سه راهی - سمت چپ	۰۸۳	۳۸۲۷۴۸۰۰-۳۸۲۶۱۷۰۳
۴۳۶	۲۳۶۶	کرمانشاه	کرمانشاه	شرکت خودرو حرکت غرب	کمر بندی جاده راه کرپلا - روبروی ترمینال اسلام آباد غرب	۰۸۳	۳۷۲۶۵۰۰۰-۳۷۲۶۵۰۰۲
۴۳۷	۲۳۵۸	کرمانشاه	کرمانشاه	عبدالعلی خروشی	خ کشاورز - روبروی ساختمان مدیریت برق شهرستانهای تابعه کرمانشاه	۰۸۳	۳۷۲۲۸۸۶۶-۳۷۲۲۱۳۰۰۴- ۳۷۲۱۴۰۸۹-۳۷۲۱۴۰۹۹
۴۳۸	۲۷۱	کرمانشاه	کرمانشاه	علی صدیقی صفائی	بلوار شهید بهشتی - روبروی زیبا پارک	۰۸۳	۳۸۳۳۹۳۴۴
۴۳۹	۲۳۵۵	کرمانشاه	کرمانشاه	مجتبی کیانی خواه	خیابان عشایر، جنب فروشگاه تامین اجتماعی، پلاک ۱۸۷-۱۸۱	۰۸۳	۳۸۲۴۳۴۵۱-۳۸۲۴۴۱۹۴- ۳۸۲۲۸۱۵۸
۴۴۰	۵۷۶۴	کرمانشاه	کرمانشاه	ناصر احمدی	کرمانشاه- بلوار شمشادیان جنب شهر بازی	۰۸۳	۳۴۲۹۵۵۵۸
۴۴۱	۵۷۵۹	کرمانشاه	هرسین	مهسا قربانی	هرسین خیابان کارگر میدان امام روبروی دادگستری ناحیه کارگاهی	۰۸۳	۴۵۱۲۲۵۵۹-۴۵۱۲۲۹۹۵
۴۴۲	۵۷۵۵	لرستان	ازنا	شرکت خدمات فنی ایلیا ازنا	ازنا - بلوار ولیعصر خ دادگستری جنب تعاونی آهن فروشان	۰۶۶	۴۴۴۴۶۶۳۲-۴۴۴۴۶۶۳۲- ۴۴۴۳۲۱۸۳
۴۴۳	۳۲۵	لرستان	الیگودرز	اسداله صادقی خوانساری	چهار راه شهرداری خیابان آیت اله سعیدی	۰۶۶	۴۳۳۲۱۰۴۵-۴۳۳۲۲۲۹۴

۱۰

# لیست نمایندگی های مجاز شرکت سایپا

ردیف	کد تابلو	استان	شهر	نام نمایندگی	آدرس	کد شهر	تلفن
۴۴۴	۵۷۹۲	لرستان	الیگودرز	شرکت تعاونی اعتماد خودرو رمضان	الیگودرز کیلومتر ۲ جاده ازنا بعد از کارخانه آرد زراعت	۰۶۶	۴۳۳۳۱۴۷۸-۴۳۳۳۰۷۳۱
۴۴۵	۲۴۵۵	لرستان	بروجرد	محمد رضا گل آرا	میدان زائران کر بلا - جنب مسافربری ملایر (غرب)	۰۶۶	۴۳۳۰۲۰۱۲-۱۴
۴۴۶	۵۸۶۹	لرستان	پلدختر	شرکت شهسواری خودرو پلدختر	بلوار امام خمینی - کیلومتر ۳ جاده اندیمشک	۰۶۶	۳۳۲۲۱۰۴۴-۵
۴۴۷	۲۴۶۴	لرستان	خرم آباد	پرویز شاه کرمی	کیلومتر ۱۰ جاده اندیمشک - جنب یادگان لشکر ۸۴ و اداره گمرک استان لرستان	۰۶۶	۳۳۴۰۷۶۳۲
۴۴۸	۳۲۱	لرستان	خرم آباد	شرکت کوثر خودرو لرستان	بلوار بهارستان میدان گلدشت کیلومتر ۲ جاده خوزستان	۰۶۶	۳۳۴۰۶۹۹۶
۴۴۹	۳۲۲	لرستان	خرم آباد	نصرت اله اسلامی زاده	کیلومتر ۱ جاده خوزستان - جنب ماهواره مخابراتی شهید رحیمی	۰۶۶	۳۳۴۴۹۹۷۹-۳۳۴۰۷۱۱۵
۴۵۰	۲۴۶۳	لرستان	کوهدشت	گل میرزا شاهبوند	بلوار سپاه - خیابان دانش آموز - جنب پمپ بنزین	۰۶۶	۳۳۶۴۳۷۱-۲
۴۵۱	۵۷۶۲	لرستان	نورآباد	شرکت امیدان خودرو	بلوار آزادی روبروی اداره راه و شهرسازی	۰۶۶	۳۳۷۳۰۷۵۶-۷-۳۳۲۲۸۰۸۹
۴۵۲	۵۸۶۷	لرستان	بروجرد	احمد اشرفی	بلوار امام خمینی پلاک ۱۰۲۵	۰۶۶	۴۳۴۴۸۴۲۲-۴۳۴۴۸۲۲۲
۴۵۳	۵۶۴۰	همدان	اسداباد	فرهاد اصلاتی مهر	میدان بهشت زهرا ۲۰۰ متر بعد از میدان به سمت کرمانشاه	۰۸۱	۳۳۱۱۳۴۵۰-۱
۴۵۴	۲۴۰۶	همدان	بهار	حسین اسدی	بلوار آیت اله بهاری - بعد از میدان آزادگان - روبروی شرکت حمل و نقل نوبهار	۰۸۱	۳۴۵۰۱۵۵۱-۳۴۵۰۵۸۳۳
۴۵۵	۲۴۰۸	همدان	تویسرکان	مسعود مال امیری	تویسرکان بلوار شهید اشرفی اصفهانی روبروی ترمینال مسافربری	۰۸۱	۳۴۹۴۶۱۰۰
۴۵۶	۲۴۱۴	همدان	رزن	شرکت یدک فروشان رزن	خیابان امام خمینی نرسیده به میدان جهاد	۰۸۱	۳۶۲۲۷۷۷۰-۳
۴۵۷	۲۴۱۰	همدان	کیودرآهنگ	شرکت نسیم خودرو کیودرآهنگ	بلوار بعثت - جنب ساختمان جدید فرمانداری	۰۸۱	۳۵۲۲۱۹۰۲
۴۵۸	۲۴۱۹	همدان	ملایر	جواد حسینی	میدان امامزاده عبدالله (س) - ابتدای بلوار ملت	۰۸۱	۳۲۲۳۲۲۲۲
۴۵۹	۲۴۰۲	همدان	ملایر	حسن حسینی	ابتدای بلوار شهید بهشتی - روبروی ترمینال همدان	۰۸۱	۳۳۳۴۷۵۵۱-۳۳۳۴۴۵۵۱
۴۶۰	۲۴۱۳	همدان	ملایر	شرکت گسترش تعمیر بهنام	بلوار شهید بهشتی - جنب میدان تره بار	۰۸۱	۳۳۳۴۰۲۸۰-۳۳۳۴۸۹۷۴-۳۳۳۵۱۳۹۳
۴۶۱	۲۴۰۵	همدان	ملایر	فرهاد قنبری	بلوار شهید بهشتی - روبروی دریاچه تفریحی کوثر	۰۸۱	۳۳۳۴۵۰۵۰-۳۳۳۲۵۳۰۰-۳۳۳۴۷۳۸۸
۴۶۲	۲۴۰۳	همدان	نیاوند	شرکت منق	کیلومتر ۲ بلوار کر بلا (پائین تر از باغ بهشت)	۰۸۱	۳۳۲۶۲۰۶-۳۳۲۶۳۳۱۹
۴۶۳	۲۴۰۷	همدان	همدان	حافظ فتحی	انتهای خیابان اکباتان - جنب ترمینال اتوبوسها	۰۸۱	۳۴۲۲۵۸۲۶-۴۴۲۴۳۰۰۱-۴
۴۶۴	۲۴۱۶	همدان	همدان	عباس حاجری	بلوار انقلاب - میدان سپاه - روبروی بانک کشاورزی	۰۸۱	۳۴۲۴۷۰۰۰



# لیست نمایندگی های مجاز شرکت سایپا

ردیف	کد تابلو	استان	شهر	نام نمایندگی	آدرس	کد شهر	تلفن
۴۶۵	۲۴۱۱	همدان	همدان	غلامحسین میرزایی پارسا	بلوار ۴۵ متری بدیع الزمان - روبروی ترمینال مینی بوسها	۰۸۱	۳۴۲۴۰۰۰۲-۵-۳۴۲۴۹۰۰۰-۳
۴۶۶	۲۴۱۲	همدان	همدان	مهدی بیگلری	چهارراه میدان بار - ابتدای بلوار ارتش - بعد از تقاطع کمربندی	۰۸۱	۳۴۲۴۱۱۱۲۲-۲۵
۴۶۷	۴۰۰۳	ایلام	ایلام	شرکت دانیال یدک کرامت	بلوار شهید بهشتی - ترسیده به میدان امام حسن (ع)	۰۸۴	۳۲۲۴۰۵۲۶-۳۲۲۲۸۲۸۲
۴۶۸	۳۸۱	ایلام	ایلام	علی محمد سوخته	جاده کرمانشاه حد فاصل سه راه خیابان دانشگاه و میدان امام حسن (ع)	۰۸۴	۳۲۲۲۴۴۰۶-۳۲۲۲۰۸۱۵-۳۲۲۳۱۱۸۸
۴۶۹	۵۶۷۶	ایلام	آبدانان	محسن پیرانی	آبدانان - کیلومتر دو جاده آبدانان به سمت دزفول	۰۸۴	۳۳۴۳۹۰۹۱-۲
۴۷۰	۴۰۰۱	ایلام	دره شهر	احتشام هاشمی	اول کوی طالقانی - ترسیده به ترمینال مسافربری شهر	۰۸۴	۳۵۲۴۴۴۴۶-۸-۳۵۲۵۴۴۴-۵
۴۷۱	۴۰۰۵	ایلام	سرابله	علی شیرخانی	بلوار امامزاده قاسم (خروجی شهر به سمت پل سیمره)	۰۸۴	۳۴۲۵۴۲۰۳۰-۴۰
۴۷۲	۴۰۰۴	ایلام	مهران	شرکت مهور یدک مهران	مهران بعد از پلیس راه مهران ورودی شهر ابتدای بلوار امام خمینی جنب نمایندگی ایران خودرو	۰۸۴	۳۲۸۲۶۱۱۳-۴
۴۷۳	۵۷۷۴	ایلام	دهلران	شرکت سامان کار ماهران	خیابان ورودی شهر از سمت مهران سمت راست روبروی هنگ مرزی	۰۸۴	۳۳۷۲۴۰۰۷
۴۷۴	۴۱۱۲	خوزستان	امیدیه	خلف خداداداراده	خیابان امام پلاک ۲۶، ۲۷ و ۲۸	۰۶۱	۵۲۶۳۱۱۹۳-۵۲۶۳۱۱۳۳
۴۷۵	۴۱۰۸	خوزستان	اندیمشک	غلامعباس کشتکارلملیکی	خیابان انقلاب مقابل ترمینال	۰۶۱	۴۲۶۳۶۳۴۵-۴۲۶۳۲۵۳۶
۴۷۶	۴۱۳۳	خوزستان	اهواز	سید رحیم صالحی	اهواز - میدان تپه - اول اتوبان فرودگاه پ ۹۲۷	۰۶۱	۳۲۲۹۰۱۳-۱۴-۳۲۲۹۰۶۱۷-۸
۴۷۷	۴۱۲۲	خوزستان	اهواز	سیدعباس موسوی	اهواز- اتوبان آیت اله بهبهانی- اسلام آباد- نبش خیابان صبا	۰۶۱	۳۵۵۶۳۰۱-۳۵۵۶۶۰۶۱-۳
۴۷۸	۴۱۳۰	خوزستان	اهواز	شرکت بهکار خودرو جنوب	کیلومتر ۵ جاده خرمشهر - جنب مرکز معاینه فنی خودرو - پلاک ۹۶۰	۰۶۱	۳۳۳۹۹۶۴۱-۴-۳۳۳۹۲۶۲۱
۴۷۹	۴۱۳۲	خوزستان	اهواز	شرکت روهینا یدک اهواز	بلوار سپیدار - بعد از ترمینال شرق اهواز	۰۶۱	۳۲۲۸۱۸۱۰ - ۱۱
۴۸۰	۴۱۲۷	خوزستان	اهواز	شرکت کارآوران صنعت یدک خودرو	خیابان انقلاب (کمپلو) - بین خیابان زینب و فراهانی - جنب سنگبری	۰۶۱	۳۳۷۸۱۷۱۴-۳۳۷۷۲۴۶۱-۳۳۷۷۱۱۷۴
۴۸۱	۱۹۳	خوزستان	اهواز	شرکت کچوراهواز	بزرگراه آیت اله بهبهانی - کوی مدرس - جنب بانک صادرات	۰۶۱	۳۵۵۳۶۱۶۵-۳۵۵۳۶۱۶۱
۴۸۲	۴۱۲۳	خوزستان	اهواز	شرکت مجد صالح	سه راه خرمشهر- بعد از پاسگاه انتظامی ۱۹	۰۶۱	۳۳۳۹۶۹۵۰-۱
۴۸۳	۱۹۲	خوزستان	اهواز	عبدالامیر منابی	اتوبان کوت عبدالله - اسلام آبادغربی	۰۶۱	۳۵۵۶۳۸۲۲-۳۵۵۶۵۱۵۵-۳۵۵۶۱۲۸۰-۲
۴۸۴	۴۱۲۰	خوزستان	اهواز	فرحان سلطانیان	خیابان انقلاب-خیابان زینب شمالی - روبروی اداره کل کار و امور اجتماعی	۰۶۱	۳۳۷۷۹۷۴-۳۳۷۷۰۵۶۶-۳۳۷۸۷۰۹۲

# لیست نمایندگی های مجاز شرکت سایپا

ردیف	کد تابلو	استان	شهر	نام نمایندگی	آدرس	کد شهر	تلفن
۴۸۵	۴۱۰۲	خوزستان	اهواز	محسن محمدی	فلکه بزرگ ۳ راه خرمشهر - اتوبان حمیدیه - روبروی مسجدالرحمن	۰۶۱	۳۳۷۷۷۷۹۴-۹۵-۳۳۳۶۹۱۴۸
۴۸۶	۴۱۱۵	خوزستان	اهواز	مکی دورقی	بلوار پاسداران - بعد از شرکت خرم نوش خوزستان - کوی زرکان	۰۶۱	۳۴۴۸۱۸۲۳-۳۴۴۸۱۸۲۶
۴۸۷	۵۷۶۷	خوزستان	ایذه	ایمان گل شکوه	ایذه، بلوار انقلاب، بعد از میدان آزادگان، پنجاه متر بعد از روبروی پمپ بنزین کیبانی، سمت چپ	۰۶۱	۴۳۶۲۰۴۴۸-۴۳۶۲۰۴۴۵
۴۸۸	۴۱۱۶	خوزستان	آبادان	سیاوش کریم پور	آبادان - بلواروردی- آبادان خرمشهر- نرسیده به پل ایستگاه ۱۲	۰۶۱	۵۲۳۵۸۳۲۵-۴
۴۸۹	۴۱۰۹	خوزستان	آبادان	شرکت ستاره آبی مهتاب	آبادان بلوار طیب بین طیب ۳ و ۴	۰۶۱	۵۲۳۳۳۴۹۱-۵۲۳۲۲۸۳۰۰
۴۹۰	۵۶۱۹	خوزستان	باغملک	علی اکبر حاجی زاده بختیاری نژاد	جاده رستم آباد به ایذه جنب استادیم ورزشی	۰۶۱	۴۳۷۲۴۰۰۵-۷
۴۹۱	۴۱۰۷	خوزستان	بهبهان	احسان عقباتی	جاده شیراز - ابتدای کمربندی - جنب میدان تره بار	۰۶۱	۵۲۷۲۱۹۹۳-۴
۴۹۲	۴۱۱۹	خوزستان	بهبهان	رضا متوسل	میدان شهید محسنی - بلوار امام خمینی - بعد از فرهنگ سرای بهبهانین - جنب پارک بعثت	۰۶۱	۵۲۷۳۰۸۹۳-۵
۴۹۳	۴۱۴۰	خوزستان	بهبهان	محمد عقباتی	بهبهان، فلکه استیل، کمربندی راه و ترابری، روبروی اداره راه و شهرسازی	۰۶۱	۵۲۸۲۰۰۲۳
۴۹۴	۴۱۲۵	خوزستان	حمیدیه	شرکت خودرو گستر جاوید	ورودی شهر از سمت اهواز - روبروی ورزشگاه حمیدیه	۰۶۱	۳۶۷۲۵۰۰۱-۳
۴۹۵	۴۱۱۰	خوزستان	دزفول	سعید سامعی	بلوار میدان تره بار- نیش خ تابستان - روبروی بهشت علی	۰۶۱	۴۲۴۲۲۲۸۶-۴۲۴۲۱۴۰۲
۴۹۶	۴۱۰۴	خوزستان	دزفول	عبدالعظیم شیرزاد	کیلومتر ۲ جاده شوشتر - بعد از پمپ بنزین - مجتمع صنعتی شماره ۱	۰۶۱	۴۲۲۸۲۰۵۸-۹
۴۹۷	۴۱۳۱	خوزستان	رامهرمز	شرکت زاگرس زویدی	بلوارخلیج فارس - بعد از میدان خلیج فارس	۰۶۱	۴۳۵۷۲۲۲۰-۴۳۵۷۲۱۶۱
۴۹۸	۴۱۳۷	خوزستان	رامهرمز	علی راشدی	ورودی شهر از سمت ایذه به سمت میدان دفاع مقدس	۰۶۱	۴۳۵۳۱۴۱۲ - ۴۳۵۳۴۳۶۸
۴۹۹	۴۱۱۷	خوزستان	شادگان	شرکت همت خودرو شادگان	بلوار بهبهانی نیا - روبروی پمپ بنزین سیدالشهدا (ع)	۰۶۱	۵۲۷۲۹۱۱۷-۱۹
۵۰۰	۴۱۱۴	خوزستان	شوش	سعید غیائی خیاط	بلوار امام خمینی - جنب ترمینال اهواز	۰۶۱	۴۲۸۲۹۱۸۳-۴۲۸۲۲۰۶۶
۵۰۱	۵۵۷۹	خوزستان	شوشتر	عبدعلی فوادى	شوشتر شهرک علم الهدی اتوبان خروچی شهر به سمت اهواز جنب نمایندگی ایران خودرو	۰۶۱	۳۶۲۲۵۲۳۳-۶
۵۰۲	۵۶۷۳	خوزستان	شوشتر	کامل فرج اله چعب	بلوار علم الهدی جنب نمایشگاه رایان	۰۶۱	۳۶۲۲۶۰۸۴-۸۸
۵۰۳	۴۱۰۳	خوزستان	ماهشهر	عبدالکریم یاسین صدری	انتهای خ امام خمینی سایت صنعتی اول جاده هندجیان	۰۶۱	۵۲۳۲۰۱۱۴-۱۶
۵۰۴	۵۶۹۳	کرمان	بافت	مجید رضائی خدادادی	بافت خیابان امام نیش کوچه ۳۳	۰۳۴	۴۲۴۲۸۱۷۸-۴۲۴۲۵۸۳۹
۵۰۵	۵۱۰۳	کرمان	بم	رضا معین نیا	بم بلوار جمهوری اسلامی نیش خیابان پروین اعتماسی	۰۳۴	۴۴۲۱۴۶۹۸-۴۴۲۱۱۲۰۰
۵۰۶	۵۱۱۴	کرمان	بم	عیسی صوفی آبادی	بم، کمربندی طالقانی، خیابان شهید مفتح، نمایندگی سایپا	۰۳۴	۴۴۲۱۳۳۷۹-۴۴۲۱۷۷۹۱
۵۰۷	۵۱۲۳	کرمان	جیرفت	شرکت خدمات خودرویی بازار گل میزبان جیرفت	میدان سپاه - بلوار امام رضا	۰۳۴	۴۳۳۵۰۳۹۳-۴

# لیست نمایندگی های مجاز شرکت سایپا

ردیف	کد تابلو	استان	شهر	نام نمایندگی	آدرس	کد شهر	تلفن
۵۰۸	۵۱۱۶	کرمان	رستم آباد	عباس رستمی پور	شهرستان نرماشیر بلوار جمهوری اسلامی جنب پمپ بنزین	۰۳۴	۴۴۲۷۰۱۳۵-۴۴۲۷۰۱۳۲
۵۰۹	۲۶۶	کرمان	رفسنجان	اصغر میرزائی عباس آبادی	بلوار امام رضا(ع) - جنب اداره آب	۰۳۴	۳۴۴۱۱۷۲۷-۳۴۴۴۵۰۸۸-۳۴۴۴۷۷۳۸
۵۱۰	۵۱۱۷	کرمان	رفسنجان	محمد میرزایی عباس آبادی	رفسنجان خیابان مطهری، جنب اداره راه نمایندگی سایپا	۰۳۴	۳۴۳۲۵۶۰۰-۱
۵۱۱	۵۱۱۲	کرمان	رفسنجان	محمدعلی ناصری شمس آباد	رفسنجان خیابان عدالت - نیش کوچه شماره ۵	۰۳۴	۳۴۳۳۰۵۷۵
۵۱۲	۵۱۱۰	کرمان	رفسنجان	محمود میرزایی عباس آبادی	رفسنجان، بلوار سردار سازندگی، بلوار ولی عصر نرسیده به تکنوبخت	۰۳۴	۳۴۴۹۱۲۱۷-۳۴۴۹۱۲۱۸
۵۱۳	۵۱۰۸	کرمان	زرنند	محمد محسن سلطانه	ابتدای کمربندی زرنند رفسنجان روبروی پمپ بنزین	۰۳۴	۳۴۴۲۸۸۵۲-۳-۳۴۴۳۶۷۱۵
۵۱۴	۵۱۱۹	کرمان	سیرجان	محسن دانایی	انتهای بلوار امام رضا (ع) - روبروی شرکت پسته	۰۳۴	۴۲۳۳۲۹۲۹-۴۲۳۳۲۹۲۶
۵۱۵	۵۱۰۵	کرمان	سیرجان	محمد رضا دانایی	بلوار شهید عباسپور - خیابان درخشان - جنب مرکز مخابرات	۰۳۴	۴۲۳۰۹۹۹۲-۴۲۳۰۵۲۵۳
۵۱۶	۵۱۰۶	کرمان	شهربابک	احمد پورغریب شاهی	شهربابک ، بزرگراه خلیج فارس ، نیش سه راه ولیعصر	۰۳۴	۳۴۱۱۸۲۶۰-۳۴۱۳۴۴۵۷-۸
۵۱۷	۵۱۰۴	کرمان	کرمان	احمد اشرف گنجوئی	خیابان مطهری - نرسیده به میدان علی ابن ابیطالب (ع) نیش کوچه ۴۷	۰۳۴	۳۲۲۶۹۰۷۴-۷۵
۵۱۸	۵۱۱۵	کرمان	کرمان	آرش محتشم ماهانی	بزرگراه شمالی - روبروی شهرک افضل پور	۰۳۴	۳۲۷۳۴۱۱۱-۴
۵۱۹	۵۱۲۱	کرمان	کرمان	حسن فرهمند	کرمان بلوار شهید صدوقی جاده تهران سابق - حد فاصل سه راهی قائم آباد و بلوار حجاج جنب شرکت حمل و نقل بین المللی خلیج فارس	۰۳۴	۳۲۶۱۱۴۴-۵
۵۲۰	۵۱۰۹	کرمان	کرمان	حکمت مددی ماهانی	میدان بیرم آباد کیلومتر ۲ جاده ماهان روبروی جایگاه پمپ گاز	۰۳۴	۳۳۳۴۳۹۰۰-۵
۵۲۱	۵۶۷۲	کرمان	کرمان	روح الله گروهی	کرمان، خیابان سپه، بعد از شهرداری مرکزی، جنب مسجد طباطبایی	۰۳۴	۳۲۳۲۳۷۹۹-۳۲۳۲۳۸۶۵
۵۲۲	۵۱۲۰	کرمان	کرمان	شرکت سریر تکران کویر	خیابان سرباز - بین کوچه ۳۶ و ۳۸ - روبروی بانک ملت شعبه سرباز	۰۳۴	۳۳۳۴۲۷۰۰-۴
۵۲۳	۲۶۱	کرمان	کرمان	علی گروهی	جاده تهران - نرسیده به پل راه آهن رو بروی اداره پست مرکزی	۰۳۴	۳۲۱۱۱۲۳۶-۳۲۱۱۰۴۶۵-۳۲۱۱۹۲۱۵
۵۲۴	۵۱۰۲	کرمان	کرمان	محمدعلی جدیدالاسلامی	خ خواجو - نیش کوچه ۲۹ (تون آپ سابق)	۰۳۴	۳۲۵۲۵۲۷۷-۸-۳۲۵۱۷۱۰۰
۵۲۵	۵۱۱۱	کرمان	کهنوج	محمد پرکان	کهنوج - بلوار خلیج فارس - بعد از سه راه زه ، نیش خیابان الغدیر	۰۳۴	۴۳۳۳۰۳۸۱-۴
۵۲۶	۵۴۰۳	هرمزگان	بندر لنگه	ماشاداله اورنگی	بلوار معلم - جنب اداره راهنمایی و رانندگی	۰۷۶	۴۴۲۲۲۵۲۶/۴۴۲۲۲۶۲۶
۵۲۷	۵۴۰۱	هرمزگان	بندرعباس	محمد مهدی اصطهباناتی	گلشهر شمالی خ ایثار روبروی شرکت واحد	۰۷۶	۳۳۶۷۵۱۰۵-۳۳۶۷۵۵۵۱
۵۲۸	۲۸۲	هرمزگان	بندرعباس	جلیل رحمانیان کوشکی(۲)	بلوار ۲۲ بهمن - کوچه مشکات ۱۶	۰۷۶	۳۳۵۵۵۵۵۸

## لیست نمایندگی های مجاز شرکت سایپا

ردیف	کد تابلو	استان	شهر	نام نمایندگی	آدرس	کد شهر	تلفن
۵۲۹	۲۸۴	هرمزگان	بندرعباس	جلیل رحمانیان کوشککی	بندرعباس بلوار امام خمینی بلوار نواب صفوی نبش کوچه آزادگان دوم	۰۷۶	۳۳۳۳۳۷۶۴-۵
۵۳۰	۵۴۱۰	هرمزگان	بندرعباس	شرکت توسعه خودرو خلیج فارس	بلوار پاسداران - بعد از سه راه جهانپار - نرسیده به بانک ملی - روبروی بلوار دانشمند	۰۷۶	۳۳۵۱۱۴۲۵-۳۲
۵۳۱	۵۴۰۹	هرمزگان	بندرعباس	محمدرضا اقدمی	ابتدای جاده بندرعباس سیرجان، نرسیده به پایانه بار، جنب شرکت هواقلز	۰۷۶	۳۲۵۶۸۰۶۷
۵۳۲	۵۴۰۴	هرمزگان	حاجی آباد	فریدون درستکار	حاجی آباد میدان ورودی - ضلع غربی امامزاده سید محمد - بر جاده سیرجان بندرعباس	۰۷۶	۳۵۴۲۲۸۳۷
۵۳۳	۵۴۰۶	هرمزگان	رودان	پرویز ایگون	بلوارانقلاب - بعد از مسجد جامع - جنب پمپ بنزین شماره ۲	۰۷۶	۴۲۸۸۵۷۶۰-۴۲۸۸۵۷۵۰
۵۳۴	۵۶۳۹	هرمزگان	رودان	شرکت تعمیرخدمات هو رخش رودان	رودان جاده رودان کهنوج جنب کارخانه ارد	۰۷۶	۴۲۸۸۷۷۷۶-۴۲۸۸۶۸۹۱- ۴۲۸۸۷۷۷۵-۴۲۸۸۶۸۹۱
۵۳۵	۵۴۰۸	هرمزگان	قشم	احمد فیض آبادی	قشم ابتدای جاده درگهان، جنب شرکت مشعل گاز	۰۷۶	۳۵۲۲۱۰۹۰
۵۳۶	۵۴۰۲	هرمزگان	میناب	اصغر پورباقری	میناب بلواررسالت - جنب هنرستان شهید بهشتی	۰۷۶	۴۲۲۸۱۰۰۷
۵۳۷	۵۴۱۲	هرمزگان	میناب	یوسف خواجه دادیان	میناب-بلوار امام خمینی - شیخ آباد-جنب بانک صادرات	۰۷۶	۴۲۲۸۴۲۷۱
۵۳۸	۵۷۷۱	هرمزگان	بستک	صلاح الدین بوباش	بستک بلوار آیت الله خامنه ای جنب سازمان کشاورزی روبروی پمپ بنزین	۰۷۶	۴۴۳۲۵۱۰۰



سازمان خدمات پس از فروش سایپا

## توجه

مشتری گرامی لطفا جهت اطلاع از آخرین تغییرات و مشاهده نسخه معتبر این دفترچه به سایت شرکت سایپا یدک بخش خدمات مشتری قسمت راهنمایی مشتری و ضوابط گارانتی مراجعه فرمایید. بدیهی است در صورت وجود اختلاف، نسخه موجود بر روی سایت قابل استناد می باشد.

تهران، کیلومتر ۱۷ جاده مخصوص کرج، نیش گیاهان داروپخش تلفن: ۶۱۶۱۰ دورنگار: ۶۱۶۱۱۹۰۱ صندوق پستی: ۳۷۵۱۵-۸۳۶  
امور مشتریان و امداد خودرو: ۰۹۶۵۵۰ پیامک: ۵۰۰۰۱۹۶۷۷۰ صندوق پستی امور مشتریان: ۳۷۵۱۵-۱۴۱۴  
پست الکترونیک: [CRM@saipacorp.com](mailto:CRM@saipacorp.com) وب سایت سایپا یدک: [www.saipayadak.org](http://www.saipayadak.org) وب سایت سایپا: [www.saipacorp.com](http://www.saipacorp.com)